



IMPULS

KÜCHEN

Manuel de vente

n° 137 ip valable à partir du 01/01/2025

valable jusqu'à la réception de la commande 31/12/2025, dernière livraison jusqu'au 28/02/2026

Réf. 740451 FR

IMPULS
K Ü C H E N

Impuls Küchen GmbH
Hinterm Gallberg
59929 Brilon (Allemagne)

T +49 2961 778 - 0
F +49 2961 778 - 6110
E info@impuls-kuechen.de
W www.impuls-kuechen.de

Les couleurs des illustrations
peuvent être différentes des couleurs
originales en raison de la technique
d'impression.

Seul un personnel qualifié est autorisé
à effectuer le montage de la cuisine
Impuls conformément aux instructions
de montage.

**Vous trouverez nos conditions de
vente et de livraison en vigueur sur
notre page Internet à la rubrique
Service/Télécharger.**

Manuel de vente

Modifications d'assortiment

NOUVEAUTÉS

Façade :

- IP 1200 vert sauge n° 158
- IP 2200 vert sauge n° 159
- IP 2200 Space Grey n° 161
- IP 2200 imit. chêne Summerfield n° 162
- IP 2200 imit. chêne Summerfield (horizontal) n° 163
- IP 3150 blanc n° 167
- IP 3150 blanc magnolia n° 168
- IP 3150 gris silex n° 169
- IP 3150 cappuccino n° 171
- IP 3150 vert sauge n° 164
- IP 3150 Space Grey n° 172
- IP 7500 blanc haute brillance n° 173
- IP 7810 CK façade brute style campagnard moderne n° 397

Décor corps :

- imit. chêne Summerfield n° 160

Décor côtés visibles :

- blanc n° 167
- blanc magnolia n° 168
- gris silex n° 169
- Space Grey n° 172

Décor plans de travail (uniquement pour la finition PLS) :

- imit. chêne Summerfield n° 160
- Titian n° 165
- gris terroir n° 166

Poignées :

- Poignée coquille noire n° 783
- Poignée arc métallique noire n° 784
- Poignée arc métallique noire n° 785
- Poignée arc métallique noire n° 786

Décor joues mats :

- imit. chêne Summerfield n° 160
- vert sauge n° 158
- Titian n° 165
- gris terroir n° 166

Décor joues laqués :

- vert sauge n° 164
- blanc n° 167
- blanc magnolia n° 168
- gris silex n° 169
- cappuccino n° 171
- Space Grey n° 172

Décor socles :

- imit. chêne Summerfield n° 160
- vert sauge n° 158

Divers :

- Finition tiroir standard avec Servosoft (tenir compte du supplément de prix !)

FIN DE SÉRIE

Façade :

- IP 1200 imit. érable marin n° 935
- IP 1200 cranberry n° 122
- IP 2200 imit. érable marin horizontal n° 944
- IP 2200 imit. érable marin n° 139
- IP 3150 blanc n° 902
- IP 3150 blanc magnolia n° 903
- IP 3150 gris silex n° 927
- IP 3150 cappuccino n° 124
- IP 3150 Space Grey n° 955
- IP 4050 noir haute brillance n° 925
- IP 4150 blanc n° 949
- IP 4250 noir n° 125
- IP 7500 blanc haute brillance n° 789
- IP 7810 CK façade brute style campagnard moderne n° 393

Décor Color Concept :

- CK332 cranberry

Décor corps :

- imit. érable marin n° 870
- imit. chêne La Havane n° 850

Décor côtés visibles :

- blanc n° 902
- blanc magnolia n° 903
- gris silex n° 927
- Space Grey n° 955
- noir haute brillance n° 925

Décor plans de travail :

- imit. érable marin n° 677
- imit. érable sauvage alpin n° 127
- graphite n° 669
- agrégat minéral vert n° 131
- Terrazzo gris lapis n° 129

Poignées :

- Poignée arc métallique noire n° 764
- Poignée arc métallique aspect cuivre n° 768
- Poignée arc métallique noire n° 769
- Poignée arc métallique aspect inox brossé n° 773
- Poignée arc anthracite brossé/noire n° 774

Décor joues :

- imit. érable marin n° 870
- imit. érable sauvage alpin n° 127
- cranberry n° 122
- agrégat minéral vert n° 131
- Terrazzo gris lapis n° 129
- graphite n° 830 (uniquement 40 mm)
- aspect béton ardoise gris clair n° 683 (uniquement 40 mm)
- aspect béton naturel n° 674 (uniquement 40 mm)
- aspect béton ardoise gris foncé n° 684 (uniquement 40 mm)
- gris lave agrégat minéral n° 648 (uniquement 40 mm)
- noir Carrara n° 685 (uniquement 40 mm)
- blanc n° 902
- blanc magnolia n° 903
- gris silex n° 927
- cappuccino n° 124
- Space Grey n° 955
- noir haute brillance n° 925

Décor socles :

- imit. érable marin n° 870
- imit. chêne La Havane n° 850
- cranberry n° 122

Divers :

- Variante tiroir 505 coulissant à sortie totale
- système de joues 40 mm

Pour les modèles de fin de série, les nouveaux articles ne sont pas disponibles.

Prestations de services



Livraison „**just-in-time**“
(y compris **service de livraison rapide dans les 6 jours ouvrables** valable pour les commissions des cuisines, ceci exclusivement pour l'Allemagne)



Notre devise : traitement de vos demandes en **respectant le délai au jour près** (commandes, service après-vente).



En cas de réclamations, livraison dans les **8 jours ouvrables** en moyenne.

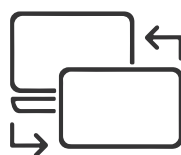

Transfert longue distance de données et autres modes de traitement modernes ne posent aucun problème.



Service téléphonique **du lundi au vendredi** joignable **comme suit**:
de 8h00 à 17h30 (pour l'Allemagne)
de 8h00 à 17h00 (pour les autres pays)



Traitement graphique des commandes avec plan au sol, vue frontale et croquis du plan de travail et de la corniche / projection tridimensionnelle sur demande.



Sur demande, **une formation de votre personnel** est assurée afin de lui permettre de mieux connaître la gamme Impuls.



Pour nous, la **qualité** s'étend de la fabrication du simple composant jusqu'à la pose de la cuisine.



Pour tout renseignement concernant votre commande, consultez directement votre **équipe interlocuteur** (toujours disponible - un appel suffit).



Le **système d'information clients (KIS)** vous permet d'avoir accès 24 h/24 et 7j/7 à vos données IMPULS.



Avec notre **logiciel en ligne**, le consommateur peut concevoir sa cuisine facilement. Nous vous proposons d'intégrer sur votre site notre logiciel en ligne en tant qu'outil partenaire.



Le **Portail multimédia** vous propose de télécharger facilement vos photos et vos informations. Ce portail gratuit convainc par sa convivialité.

Service de livraison rapide



La cuisine rapide !

À l'arrivée en un rien de temps : avec nos cuisines, l'art de vivre commence immédiatement. Notre service de livraison rapide en Allemagne nous permet d'être imbattables en termes de rapidité et de qualité des prestations. Et pour couronner le tout : toutes les cuisines sont flexibles et personnalisables. Donc : pourquoi attendre plus longtemps ? Allons-y tout de suite !

Remarques générales concernant la commande :

Veillez tenir compte du fait que les commandes ne doivent pas faire l'objet de demandes de précisions.

Tenir compte de remarques éventuelles indiquées sur notre avis de livraison.

Impossible de modifier la commande après sa réception.

Veillez entrer dans l'entête de la commande le mode de livraison QUICK ou PRIME.

Le service à supplément doit être indiqué à la commande.

Uniquement cuisines seules. Les cuisines pour complexes immobiliers ou entrepôts ne peuvent pas être prises en compte.

Consulter au préalable l'équipe S.A.V. en ce qui concerne les campagnes publicitaires.

Réception préférée des cuisines rapides (temps d'attente 1 heure maximum !)

Les programmes CK et les panneaux arrière de crédence en verre sont exclus du service de livraison rapide.

PRIME

Livraison dans un délai de 6 jours ouvrables Impuls

Veillez nous envoyer votre commande avant 11h00 :

Par voie électronique à prime@impuls-kuechen.de

Par télécopieur au +49 2961 778-8884

Veillez entrer dans l'entête le mode de livraison PRIME.

Le service à supplément **ZUSPRIME** doit figurer en tant qu'article dans la liste d'articles sur la commande.

La facturation est effectuée via le groupe de marchandises « Articles nets ».

Ce service de livraison est disponible en Allemagne (pas d'envoi insulaire).

QUICK

Livraison dans un délai de 14 jours ouvrables Impuls en moyenne

Veillez nous envoyer votre commande mardis avant 7h00 :

Par voie électronique à quick@impuls-kuechen.de

Par télécopieur au +49 2961 778-8883

Veillez entrer dans l'entête le mode de livraison QUICK.

Le service à supplément **ZUSQUICK** ou **ZUSQUICKF** doit figurer en tant qu'article dans la liste d'articles sur la commande.

La facturation est effectuée via le groupe de marchandises « Articles nets ».

Délai de livraison des commandes passées :

mardis avant 7h00 = 9 à 13 jours ouvrables Impuls

mardis après 7h00 = 14 à 18 jours ouvrables Impuls

Ce service de livraison est proposé en Allemagne, en France, en Autriche, en Suisse et au Benelux (pas d'envoi insulaire).

Service de livraison rapide



Nous le faisons avec plaisir !

Notre service « Livraison client final » vous offre les avantages suivants :

- Pas de stockage de la marchandise
- Pas de déstockage de la marchandise
- Pas de transport de la marchandise jusqu'au client client final
- Pas de transport/de manipulation de la marchandise chez le client final

Informations dont nous avons besoin pour proposer ce service :

- Adresse du client final
- N° de téléphone du client final
- Adresse électronique du client final

Déroulement

- Rédaction de documents spécifiques pour la livraison client final. Il est possible de déposer les logo et adresse de notre client dans les papiers
- Manutention à 2
- Acheminement vers le lieu d'utilisation
- Après que la marchandise est arrivée au centre de distribution et après en avoir vérifié l'intégralité et les vices apparents, les employés de notre prestataires contactent le client final pour convenir d'une date de livraison.
- Un track and trace est mis à la disposition du client afin qu'il soit toujours informé du statut actuel de sa livraison

Remarque :

- Il convient de commander le service à supplément **ZUSENDKDB** pour **chaque commande**.
- Impossible de combiner la livraison client final et les services de livraison rapide « Quick » et « Prime ».
- Livraison disponible en Allemagne (pas d'envoi insulaire).

Qualité et environnement



Label de qualité GS

Le label de qualité GS (« Sécurité contrôlée ») reconnu mondialement garantit que nos produits répondent aux normes de qualité et de sécurité de la loi allemande sur la sécurité des appareils et des produits (ProdSG). Le label GS est une aide à la décision précieuse en vue d'un achat et renforce la confiance de vos clients : ces derniers peuvent en effet se fier à la qualité et à la sécurité de nos produits.



Label de qualité RAL « M doré »

Le « M doré » garantit une sécurité contrôlée et un habitat sain.

L'association allemande Deutsche Gütegemeinschaft Möbel e.V. (DGM) s'engage en faveur de la sécurité et de la santé. En effet, avec le « M doré », la DGM indique que vous ne recevez que des meubles préalablement contrôlés sous toutes les coutures. Ces derniers doivent être stables, sûrs, résistants et bien finis, et ne doivent pas contenir de composants pathogènes.

Vous trouverez de plus amples informations sur le « M doré » et le label d'émission sur www.dgm-moebel.de



Meubles Made in Germany

Un nouveau label, en vigueur depuis le 1er août 2020, renseigne sur la qualité des meubles : ce label Indication géographique RAL-RG 0191 « Meubles Made in Germany » figure sur les meubles, chaises etc. fabriqués en Allemagne, qui répondent à des critères stricts.

Lié à de sévères conditions déterminées par le RAL Deutsches Institut für Gütesicherung und Kennzeichnung e.V., il a été conçu et introduit en étroite coopération avec le Verband der Deutschen Möbelindustrie e.V. [VDM, Association de l'industrie allemande du meuble]. Le Groupement allemand de Qualité des Meubles [Deutsche Gütegemeinschaft Möbel e.V., DGM] contrôle le respect des exigences prescrites au nom du VDM.

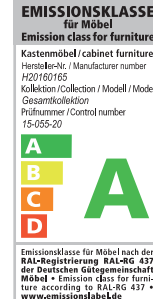

Label du taux d'émission DGM (Groupement allemand de Qualité des meubles)

Le label du taux d'émission vous fournit des informations sur l'émission des substances nocives en vue de vous protéger de leurs effets néfastes pour la santé.

La classification va de la classe A à la classe D, A étant la meilleure classification.

Ce label créé par le «°Deutsche Gütegemeinschaft Möbel e.V.» (DGM) fait référence à une collection ou à un modèle.

La preuve de la classification est fournie au moyen de tests appropriés pour les substances nocives. Ce label est décerné uniquement par le DGM.



Certification PEFC

Nous sommes certifiés PEFC. Le sigle PEFC signifie « Programme de reconnaissance des certifications forestières » (en anglais, Programme for the Endorsement of Forest Certification) et est la plus grosse organisation indépendante du monde visant à assurer et à améliorer continuellement la gestion durable des forêts en garantissant des standards écologiques, sociaux et économiques. Le bois utilisé pour nos meubles de cuisine est issu d'une exploitation forestière durable qui intègre à la fois des critères écologiques, économiques et sociaux.



Certificat de recyclage

L'entreprise RKT Recycling Kontor Transportverpackungen GmbH & Co. KG nous a remis le certificat de recyclage attestant de la participation au système de reprise et de valorisation. Ce certificat garantit que les emballages sont collectés et recyclés par les partenaires de RKT chargés de la gestion des déchets. Notre numéro de contrat : TV000109

Information produit

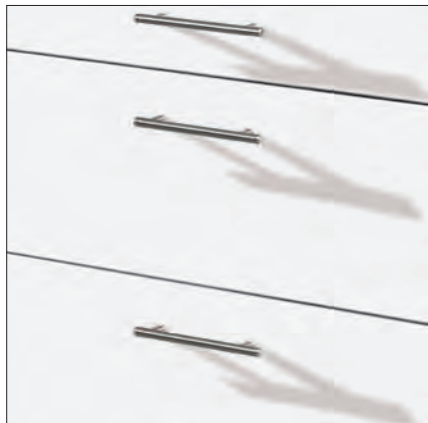

Façades

La surface des façades en matière synthétique est résistante aux salissures courantes de la maison. L'intérieur et l'extérieur des façades en bois véritable sont laqués afin de les protéger des sollicitations extrêmes auxquelles elles sont soumises dans une cuisine. Les différentes sources lumineuses sont susceptibles de modifier légèrement les teintes. Veuillez prendre en compte que les décors de façade ne sont pas continus mais décalés en cas de joints de chants.

Les façades laquées et polymère sont protégées par une pellicule qui doit être enlevée dès la livraison des meubles.

Les épaisseurs de façade étant données à titre indicatif peuvent légèrement varier.

Désactivez le système d'ouverture automatique de votre lave-vaisselle. A long terme, la vapeur d'eau endommage le matériau. Impuls Küchen décline toute responsabilité pour les composants à proximité.



Anti-traces de doigts

Les façades marquées par ce symbole sont dotées d'une surface à traitement anti-traces de doigts exclusive.



Corps

Les côtés et les étagères visibles sont réalisés en aggloméré de trois couches, 16 mm d'épaisseur, revêtus sur les deux faces de mélaminé. Intérieur blanc Le corps est muni à l'avant d'un chant épais 1 mm coloré, à l'arrière d'un chant mélaminé neutre (exception : chant des socles et revêtement des traverses pour meuble bas blanc). Le raccord d'angle des meubles bas, suspendus et des armoires est chevillé. Les différentes sources lumineuses sont susceptibles de modifier légèrement l'aspect des couleurs (métamérisme).

Parois arrière (sans ill.)

Elles sont à base d'un panneau de fibres, laqué d'un côté, rainuré latéralement et attaché aux tablettes. Pour une meilleure circulation de l'air, les meubles bas, les armoires, les highboards et les meubles recoupés en profondeur sont avancés de 35 mm, pour des meubles en 326 mm de profondeur, de 16 mm par rapport au chant arrière du corps.

Désactivez le système d'ouverture automatique de votre lave-vaisselle. A long terme, la vapeur d'eau endommage le matériau. Impuls Küchen décline toute responsabilité pour les composants à proximité.

Information produit



Plans de travail

Les plans de travail, d'env. 25/40 mm d'épaisseur, sont faits de panneaux de particules trois couches de haute qualité. La surface est revêtue de stratifié de marque. Le raccord d'angle des plans de travail se fait par rainures et languettes et une vis de serrage. Une colle PU élastique assure l'étanchéité de l'assemblage. Avant de coller les plans de travail, en vérifier la compatibilité et l'état. Dans le cas contraire, aucune réclamation ne pourra être acceptée. Les protections des découpes doivent être effectuées sur place. Selon la texture, tous les décors présentent des zones de décor et coloris différents. Le design bois et pierre est une reproduction du bois et de la pierre naturelle imprimée au moyen de procédés sophistiqués avec des couleurs de haute qualité. Ce design imite les bois et pierres naturels de telle manière que la reproduction reprend même les différences de ton et les nuances de coloris et de structure. Ces différences naturelles de ton et de couleur peuvent être particulièrement visibles au niveau du joint entre deux plans de travail. Ces différences sont inévitables dans les reproductions de pierres naturelles et ne sont pas des défauts de fabrication.

Pour des raisons techniques, il est impossible d'obtenir une structure continue et des coloris identiques au niveau des joints.

En cas de compléments, des différences de texture et de couleur par rapport aux plans de travail installés peuvent se produire sur le plan technique.

Pour les plans de travail de 40 mm commandés, **aucun supplément** n'est facturé pour l'assemblage à rainure et languette !

Désactivez le système d'ouverture automatique de votre lave-vaisselle. A long terme, la vapeur d'eau endommage le matériau. Impuls Küchen décline toute responsabilité pour les composants à proximité.



Finition murale (sans ill.)

Les liteaux muraux sont dotés de garnitures d'étanchéité souples côté mur et permettent ainsi une finition étanche avec le plan de travail. Composés d'un liteau en ABS et d'un enjoliveur emboîtable, les liteaux muraux sont en harmonie avec l'ensemble de la cuisine.

Tables accolées

Des planifications d'une table accolée à dimensions plus grandes (au-delà de 900 mm de large et 1600 mm de long) sont sous la responsabilité du planificateur ou de l'installateur lors du montage !



Tiroirs et coulissants

Ils assurent le maximum d'espace de rangement, d'ordre et de structure ainsi qu'un haut niveau de convivialité et de fonctionnalité. Dans ce contexte, la qualité se distingue par :

- Doubles côtés métalliques époxy avec guidage à galets intégré invisible, grande capacité de charge jusqu'à 30 kg (y c. tiroir / coulissant)
- Coulissage silencieux
- Butée d'arrêt à l'ouverture
- Maintien automatique en position fermée
- En série, coulissant à sortie totale **avec Servosoft (tenir compte du supplément de prix !)**
- Rappel de fin de course sur les derniers centimètres
- Fond de tiroir mélaminé solide, 16 mm d'épaisseur
- Facilité d'entretien grâce aux angles intérieurs arrondis entre le côté métallique et le fond du tiroir
- Fermeture amortie par un mécanisme à ressort situé entre la façade et les côtés du tiroir
- Réglage précis de la façade dans le sens horizontal et vertical
- Réglage supplémentaire de l'angle d'inclinaison pour les façades de coulissant
- Tringle supplémentaire pour coulissants
- Facilité d'échange des façades grâce à un système d'emboîtement
- Coulissant charge lourde jusqu'à 50 kg pour coulissants en 800, 900, 1000 et 1200 mm de large (y c. coulissant)
- Pas de coulissant charge lourde en cas de recoupe en profondeur des coulissants en 800, 900, 1000 et 1200 mm de large.
- Capacité de charge, avec poids propre : (profondeur de corps 560 mm)
 - 30 kg - Tiroir / tiroir intérieur
 - 30 kg - Coulissant
 - 50 kg - coulissant > 600 mm

Information produit



Socle

- Chaque meuble bas repose sur des vérins en matière synthétique recyclable, résistant aux chocs et à l'humidité avec des vis de réglage en hauteur.
- Les patins de socle chevillés assurent une bonne fixation au fond de meuble. Le pied de socle est enfiché dans l'adaptateur seulement lors du montage.
- Outre la hauteur de socle standard de 105 mm, d'autres hauteurs de socle (155 mm et 205 mm) sont disponibles sans supplément.
- Un ajustage en hauteur, de +25 mm à -10 mm, est possible au moyen de la vis de réglage.
- Capacité de charge 50 kg / pied de socle (poids du meuble compris).
- Les patins de socle sont décalés vers l'arrière de 70 mm par rapport au chant avant du corps.
- La fixation optimale de la façade est obtenue grâce à l'élément de crantage et à l'attache latérale.
- La plinthe peut être retirée à tout moment et est protégée par un profil d'étanchéité semblable à du caoutchouc.



Accessoires

Nous proposons une grande diversité d'accessoires étudiés pour faciliter le travail au quotidien. A commander en même temps que la cuisine ou à installer ultérieurement.

Information produit



Tiroirs / coulissants finition standard

TANDEMBOX plus

- Gris argent
- Coulissant à sortie totale avec Servosoft
- Coulissants avec main courante ronde
- Coulissants avec bandeau latéral ouvert
- En option, bandeaux latéraux pour coulissants gris argent pour clipser sur la main courante (voir Accessoires 10.xx)

Variante :

506 = coulissant à sortie totale avec Servosoft (tenir compte du supplément de prix !)

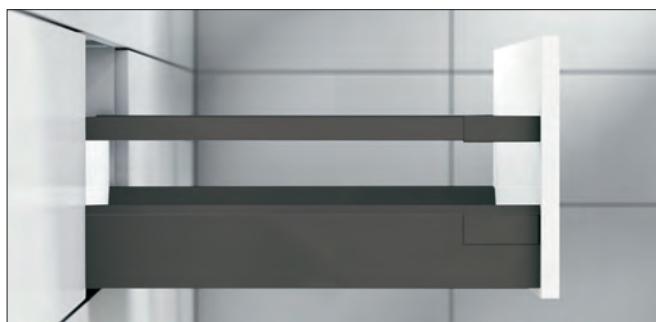

Tiroirs / coulissants exécution Professional (supplément de prix)

TANDEMBOX antaro

- Coloris anthracite
- Sortie totale avec Servosoft
- Main courante rectangulaire pour coulissants
- Paroi latérale ouverte des coulissants
- En option, caches latéraux pour coulissants en verre transparent ou verre dépoli (voir Accessoires 10.xx)

Variante :

508 = Pro sortie totale avec Servosoft



Tiroirs / coulissants exécution Professional avec côté en verre (supplément de prix)

TANDEMBOX antaro

- Coloris anthracite
- Sortie totale avec Servosoft
- Main courante rectangulaire pour coulissants
- Caches latéraux pour coulissants en verre transparent ou verre dépoli

Variante :

510 = Professional avec Servosoft et verre transparent

512 = Professional avec Servosoft et verre dépoli

Information produit

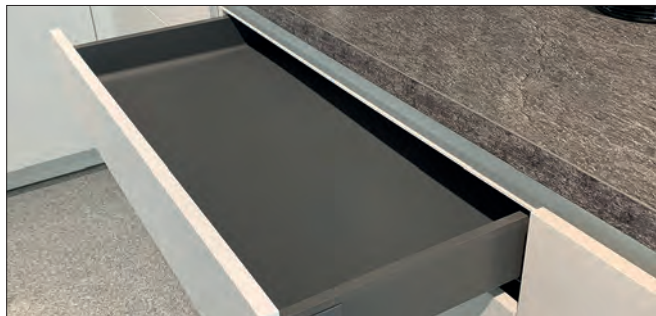

Tapis antidérapants (supplément)

- Coloris gris argent ou anthracite
- Tous les tiroirs / coulissants / plateaux pivotants figurant sur une commande sont équipés de tapis antidérapants disponibles.

Variante équipement de tiroir/coulissant :

- 99 = sans tapis antidérapant
- 106 = tapis antidérapants en gris argent
- 108 = tapis antidérapants en anthracite

Commande individuelle possible comme article séparé.



Équipement intérieur

Notre équipement intérieur est disponible en **gris argent et anthracite**. Ces deux coloris sont assortis à la finition respective du tiroir / coulissant.



Tiroirs intérieurs

Espace de rangement à deux niveaux. N'oubliez pas les entraîneurs pour les meubles avec tiroirs intérieurs.

Information produit



Charnière clips (standard) Variante 414

La charnière clips BLUM, à fermeture automatique, métallique, allie design, modernité et fonctionnalité.

Avec support d'abattant exclusif



Amortisseur de porte Top Motion (supplément de prix) Variante 418

CLIP top BLUMOTION concentre dans un espace restreint technique innovante, design récompensé au niveau international et confort de mouvement. Car BLUMOTION est déjà intégré au boîtier de la charnière.

L'amortissement BLUMOTION intégré permet de toujours fermer les portes en douceur et en silence.

L'amortissement BLUMOTION freine la fermeture de la porte. La charge due au poids de la façade est prise en compte, de même que l'impulsion donnée à la fermeture.

Avec support d'abattant exclusif



Amortisseur de porte Top Motion Plus (supplément de prix) Variante 428

CLIP top BLUMOTION concentre dans un espace restreint technique innovante, design récompensé au niveau international et confort de mouvement. Car BLUMOTION est déjà intégré au boîtier de la charnière.

L'amortissement BLUMOTION intégré permet de toujours fermer les portes en douceur et en silence.

L'amortissement BLUMOTION freine la fermeture de la porte. La charge due au poids de la façade est prise en compte, de même que l'impulsion donnée à la fermeture.

Avec support d'abattant AVENTOS HKS de Blum

Information produit



Hauteur standard de meuble 141 + 3 mm combiné à la hauteur de meuble bas 723 mm

- Tracé idéal de ligne
- Flexibilité de planification
- Hauteur de meuble bas éprouvée 723 mm (hauteur standard 5)
- Hauteur de meuble bas 867 mm (hauteur standard 6)



Jeu des façades continu de 3 mm

- Jeu de portes élégant (horizontalement) de 3 mm seulement (verticalement 6 mm)



Hauteur de crédence 565/580 mm

- Fonctionnel et ergonomique : espace idéal pour les travaux de cuisine et pour les appareils électroménagers
- Une esthétique parfaite



Hauteurs de meuble disponibles

- 7 hauteurs de meubles bas (147, 291, 363, 435, 579, 723 et 867 mm)
- 6 hauteurs d'armoires (1043, 1475, 1619, 1907, 2051 et 2195 mm)
- 6 hauteurs de meubles suspendus (291, 363, 435, 579, 723 et 867 mm)
- 3 hauteurs de demi-armoires sur plans de travail (1144, 1288 et 1432 mm)



Grand choix de largeurs de meubles

- 11 largeurs meubles bas avec portes, tiroirs et coulissants
- 9 largeurs de meubles suspendus
- 5 largeurs d'armoires
- Réduction de largeur jusqu'à la largeur de meuble inférieure (300 mm max.)

Information produit



Profondeurs de meuble disponibles

- Profondeurs de meubles bas 326, 460, 560 mm (326 et 460 mm également disponibles pour certains modèles)
- Profondeur demi-armoires et armoires 560 mm
- Profondeur demi-armoires, meubles suspendus et vitrines 326 mm
- Réduction de profondeur pour meubles bas et armoires variable entre 560 et 310 mm
- Réduction de profondeur pour meubles suspendus variable entre 326 et 250 mm

Les articles correspondants sont signalés par un pictogramme.

A partir d'une hauteur de meuble de 723 mm, les meubles bas, les highboards et les armoires peuvent être équipés de côtés de corps en surprofondeur jusqu'à 660 mm maximum.

Recoupe en largeur et en profondeur

Plusieurs modèles peuvent être recoupés en largeur et en profondeur.

Ils sont signalés par un pictogramme correspondant.

Veuillez tenir compte de la légende des articles.

Il est également possible de combiner les recoupes en largeur et en profondeur.

Diverses profondeurs de plan de travail

- 5 profondeurs de plan de travail (600, 700, 800, 900 et 1200/1197 mm)
- Réductions en profondeur des plans de travail possibles jusqu'à 250 mm de profondeur

Accrochage des meubles suspendus

Facilité et sécurité de pose grâce à une réglette murale et des ferrures spécifiques situées à l'intérieur du meuble. Le réglage s'opère dans les 3 sens sans démontage de l'élément.

Avant le montage des meubles suspendus (et des étagères de rangement), la structure du mur doit être contrôlée.

En cas de besoin, il incombera au client de procurer du matériau de fixation adapté.

Les meubles suspendus seuls doivent être assurés par des cornières supplémentaires contre le soulèvement.

Charnières

Les charnières clipsables entièrement en métal et à fermeture automatique, réunissent technique moderne, fonctionnalité et esthétique. Comme toutes les ferrures, elles sont soumises à des tests d'usure permanents. Leur angle d'ouverture de 107° permet un accès confortable à l'espace intérieur du meuble. Les charnières sont réglables dans les 3 sens.

Variantes :

414 Charnière clips = Charnière sans amortisseur

418 Top Motion (supplément de prix) = Charnière avec amortisseur de porte intégré et support exclusif pour abattants

428 Top Motion Plus (supplément de prix) = Charnière avec amortisseur de porte intégré et support AVENTOS HKS de Blum pour abattants

Information produit



Etagères en bois

D'une épaisseur de 16 mm, elles sont mélaminées sur les deux faces. Chant avant épais (blanc, 1,0 mm), chant ABS neutre sur les côtés et l'arrière. Les étagères reposent sur des taquets réglables en hauteur.

Si la charge est uniformément répartie, il est possible de charger les étagères, les étagères en verre et les fonds de construction de 50 kg/m² au maximum.

Etagères en verre et taquets

8 mm d'épaisseur. Les meubles suspendus avec étagères en verre sont équipés de taquets avec caoutchouc.



Support d'abattant standard en combinaison avec amortisseur pour portes

Permet de fermer parfaitement l'abattant, en douceur et en silence.

En fonction du réglage, le support maintient la façade effectivement dans chaque position. Le dispositif d'amortissement freine en douceur la fermeture de la façade.

En finition standard (variante 414), la ferrure d'abattant n'est pas amortie.

Variantes :

418 Top Motion = avec amortisseur de porte CLIP top BLUMOTION de Blum



Compas d'abattant AVENTOS HKS Blum

Modèle exclusif majoré.

Le compas d'abattant Blum s'arrête dans chaque position !

Si le mécanisme à ressort est exactement réglé au poids de la façade, l'abattant est maintenu dans la position souhaitée par le blocage continu – et donc toujours accessible en vue de sa refermeture.

Variantes :

428 Amortisseur de porte Top Motion Plus = avec amortisseurs de porte CLIP top BLUMOTION de Blum



Couleur homogène

Les côtés supérieurs et inférieurs des meubles suspendus étant assortis au décor du corps de meuble respectif, l'ensemble des surfaces visibles présente une homogénéité parfaite.



Système de joues pour configurations modernes

- 2 épaisseurs de joue (16 et 25 mm)
- À hauteur de corps ou pose au sol avec patin
- Dimensions de joues variables

Information produit



Instructions de montage

Vous trouverez des informations pour le montage des meubles de cuisine dans nos instructions de montage.

Celles-ci peuvent être téléchargées comme document PDF depuis notre page Internet à la rubrique Service/Télécharger.



Conseils d'entretien

Pour que vous puissiez profiter longtemps de votre cuisine, nous avons rédigé un guide d'entretien portant sur les matériaux et la préservation de la valeur ainsi que sur l'entretien quotidien.

Vous trouverez les informations à ce sujet sur notre page Internet à la rubrique Service/Télécharger. Veuillez mettre ces conseils d'entretien à la disposition de vos clients.

Précisions à la commande

Afin de pouvoir traiter rapidement et intégralement votre commande, veuillez indiquer les informations suivantes :

Adresses exactes de l'entreprise / de livraison

- Commande
- Date de la commande
- Date de livraison
- Mode de livraison (par camion, enlèvement)
- Programme avec n°
- Coloris façade avec n°
- Poignée avec n° et sa position
- Coloris corps avec n°
- Coloris socle avec n°
- Corniche
- Hauteur de travail :
Standard 868 mm pour socle 105 mm
Sur mesure 918 mm pour socle 155 mm ou
968 mm pour socle 205 mm
- Finition plan de travail (PLR/PLS, en fonction du décor)
- Coloris et chant plan de travail avec n°
- Pour les plans de travail : le cas échéant, indiquer la position des joints à visser et découpes
- Commander les plinthes et linteaux muraux en longueurs standard
- Type de charnière
- Finition des tiroirs
- Coloris et motif de la crédence
- Coloris joues avec n°
- Coloris patin avec n°
- Coloris meubles ouverts avec n°
- Coloris grille d'aération avec n°
- Pour éléments encastrables, indiquer le modèle d'appareil.
- Préciser les dimensions en cas d'habillage d'appareils électroménagers.
- En cas de verres en option, indiquer si le coloris souhaité pour les portes vitrées est identique à celui de la façade ou non. En cas de divergence, indiquer le n° du coloris de la porte vitrée.
- En cas de libre choix, indiquer le modèle de cadre de la porte vitrée et le type de verre.
- Equipement tiroir/coulissant
- Equipement panneaux sup. et inf.
- Liste détaillée des articles
- Croquis coté, le cas échéant, croquis des plans de travail et corniches
- En raison de la responsabilité fabricant, nous sommes tenus de confirmer et de livrer un meuble bas pour table de cuisson avec un fond réfractaire correspondant en cas de commandes qui incluent une table de cuisson.
Toute annulation/modification est impossible.
En ce qui concerne les appareils tiers (pas de livraison de la table de cuisson par nos soins), nous exigeons impérativement une confirmation écrite selon laquelle aucun meuble avec un fond réfractaire n'est souhaité ni nécessaire.
- Pour des raisons de sécurité, le montage de tables de cuisson au-dessus d'appareils sous plan n'est pas autorisé.
- En règle générale, nous recommandons de ne prévoir aucun meuble suspendu classique ni meuble suspendu vitré au-dessus des meubles bas pour table de cuisson. Dans ce cas de planification, veuillez prévoir des meubles pour hottes.

Les chiffres figurant sur les colonnes des groupes de prix respectifs constituent des points susceptibles d'être additionnés et non des prix.

Pour déterminer le prix, le revendeur utilise son facteur de multiplication individuel et parvient ainsi au prix par le biais du numéro d'identification. Les prix sont facturés sur la base des prix en vigueur au jour de la livraison, majorés de la TVA légale. Sous réserve de modifications techniques au niveau des programmes, du matériel, de la finition et des dimensions, notamment dans l'intérêt de l'avance technologique, et sous réserve d'erreurs d'impression des points.

Les données du présent catalogue sont saisies par l'entreprise GÖ2B GmbH au format IDM pour les planifications de cuisines assistées par ordinateur et mises à la disposition de tous les fournisseurs de logiciels à des fins de traitement et de conversion dans leurs systèmes de planification.

Remarques concernant la commande de façades combinées

Lors de la commande d'une cuisine, nous donnons la possibilité de combiner des façades au sein d'un même programme. Vous pouvez ainsi par exemple combiner à volonté les couleurs d'un programme dans une cuisine. Au moment de la commande, veillez à l'identification claire et conforme des articles avec les numéros de coloris indiqués dans le manuel de vente. Afin d'éviter toute erreur, nous vous saurions gré de bien vouloir contrôler ensuite les confirmations de commande, en particulier pour ce type de commandes. Vous pouvez reconnaître la couleur de l'article respectif à sa position. Les numéros de coloris différents y figurent explicitement.

Il ne nous reste plus qu'à vous souhaiter beaucoup de plaisir à créer des cuisines « vivantes » et autant de plaisir à vos clients avec leur cuisine de notre maison.

Color Concept

Information et remarques concernant la commande



Une cuisine en couleurs ? Un jeu d'enfant avec notre Color Concept !

Si, par exemple, vous faites laquer toute votre cuisine ou certains meubles ou parties de votre cuisine dans le coloris de votre choix, le laquage Color Concept offre non seulement de multiples possibilités pour une conception créative mais confère également à votre cuisine une durabilité encore meilleure.

Coloris façade

Sont disponibles au choix nos couleurs favorites.

Ces 11 couleurs sont valables pour 3 « façades brutes » ou programmes.

Echantillons de coloris Color Concept

Les couleurs reproduites ne peuvent donner qu'une idée du rendu réel en raison de la technique d'impression utilisée. Elles sont indicatives. La concordance des couleurs n'est possible qu'au sein d'un même lot. Dans le cas de livraisons ultérieures, des écarts minimes ne sont pas à exclure.

Façades brutes / programmes

3 programmes laqué mat sont proposés.

Articles complémentaires

En plus des 3 programmes, notre Color Concept comprend également des articles complémentaires tels que corniches, cache-lumière, socles, meubles ouverts, joues et pilastres.

Déroulement de la commande

- Veuillez nous envoyer votre commande à ck@impuls-kuechen.de ou par télécopieur au numéro +49 2961 / 7 78 – 63 33
- Après réception de votre commande, nous vous la confirmerons comme d'habitude.
- Délais de livraison dérogatoires en vertu des informations relatives au délai de livraison momentané
- Le service de livraison rapide est impossible pour Color Concept.

Dimensions de corps

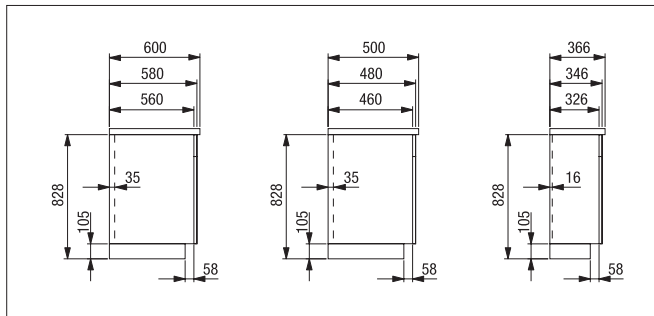

Meubles bas

Largeurs : 150, 250, 300, 400, 450, 500, 600, 800, 900, 1000, 1200 mm
 Hauteurs : 291, 363, 435, 579, 723, 867 mm (sans socle ni plan de travail)
 Profondeurs : 326, 460, 560 mm sans façade, env. 346, 480, 580 mm y c. façade

Les parois arrière des meubles en 560 mm de profondeur sont décalées de 35 mm par rapport au chant arrière latéral. L'air peut ainsi circuler librement. Ce système permet également l'installation ultérieure des branchements de tuyauteries apparentes, ainsi cachés par les meubles.

La paroi arrière des meubles en 326 mm de profondeur est décalée de 16 mm par rapport au chant arrière latéral.

Profondeur de l'étagère en bois à 560 mm profondeur de corps : 465 mm
 Profondeur de l'étagère en bois à 326 mm profondeur de corps : 250 mm

A partir d'une hauteur de meuble de 723 mm, les meubles bas peuvent être équipés de côtés de corps en surprofondeur jusqu'à 660 mm maximum.

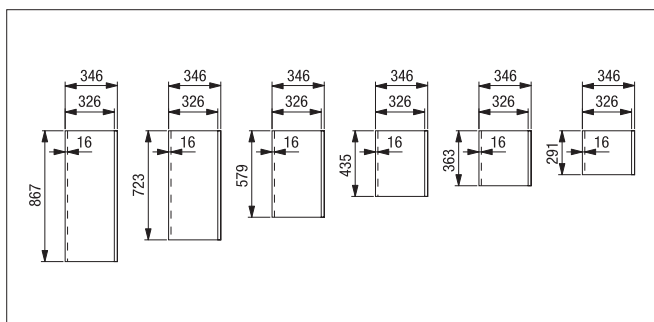

Meubles suspendus

Largeurs : 250, 300, 400, 450, 500, 600, 800, 900, 1000 mm
 Hauteurs : 291, 363, 435, 579, 723, 867 mm
 Profondeurs : 326 mm sans façade, env. 346 mm avec façade

Les dos des meubles suspendus sont avancés de 16 mm vers l'intérieur. Le dessous des meubles, également en avancée, offre un espace libre pour le passage des câbles électriques des lampes et pour compenser les différences d'épaisseur de carrelage.

Profondeur de l'étagère en bois à 326 mm profondeur de corps : 250 mm

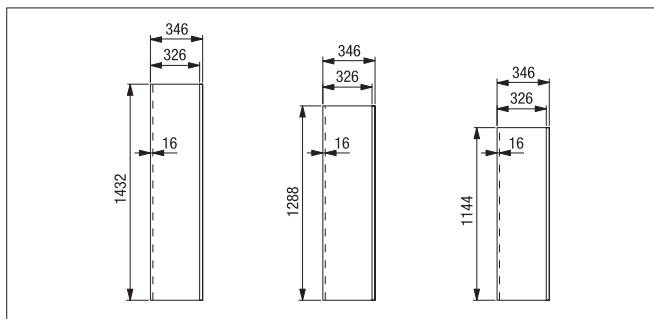

Demi-armoires sur PDT

Largeurs : 600, 650 mm
 Hauteurs : 712, 1043, 1144, 1288, 1432 mm
 Profondeurs : 326, 560 mm sans façade, env. 346, 580 mm avec façade

Les parois arrière des demi-armoires en 326 mm de profondeur sont décalées de 16 mm vers l'intérieur et de 35 mm pour celles en 560 mm de profondeur.

Le panneau inférieur avancé permet de faire passer les câbles d'alimentation des lampes et de poser des carrelages d'épaisseur supérieure à la normale.

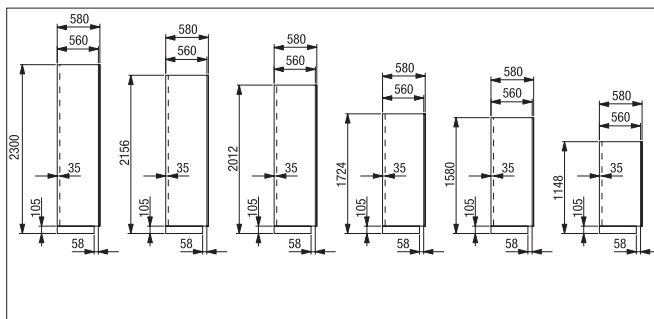

Armoires

Largeurs : 250, 300, 450, 500, 600 mm
 Hauteurs : 1043, 1475, 1619, 1907, 2051, 2195 mm (sans socle)
 Profondeurs : 560 mm sans façade, env. 580 mm avec façade

Les dos des armoires sont avancés de 35 mm par rapport à l'arrière des côtés afin de créer un vide sanitaire (circulation d'air). Ce système permet également l'installation ultérieure des branchements de tuyauteries apparentes, ainsi cachés par les meubles.

A partir d'une hauteur de meuble de 723 mm, les highboards et les armoires peuvent être équipés de côtés de corps en surprofondeur jusqu'à 660 mm maximum.

Dimensions des meubles

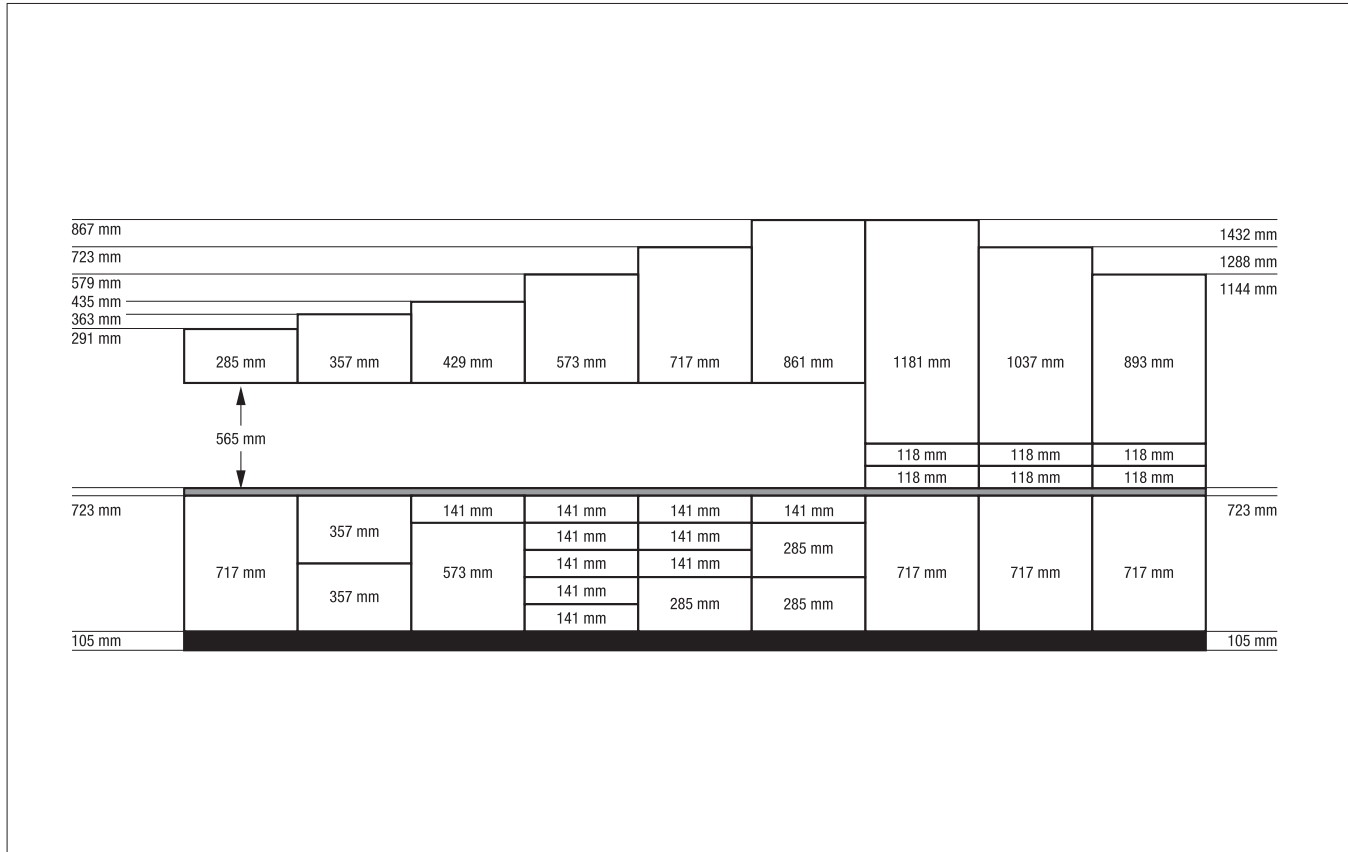

Dimensions façade

Notre système de dimensions standard, basé sur l'unité de 141 mm (façade de tiroir), permet une planification optimale de la cuisine. L'apparence élégante des joints de 3 mm (horizontalement) satisfait aux exigences élevées d'une planification homogène et esthétique en tous points.

Diverses hauteurs de meubles ainsi que de hauteurs de socles de 105 à 205 mm offrent des hauteurs de travail de 868 à 968 mm.

La profondeur du plan de travail peut être adaptée individuellement de 250 à 1197/1200 mm. Recoupes en profondeur des meubles également possibles. Les articles correspondants sont signalés par un pictogramme.

Idées de planification en détail :

- 6 hauteurs de meubles bas, de 291 à 867 mm
- 6 hauteurs d'armoires, de 1043 à 2195 mm
- 6 hauteurs de meubles suspendus, de 291 à 867 mm
- 3 hauteurs de demi-armoires, de 1144 à 1432 mm
- 3 hauteurs de socle, de 105 à 205 mm
- Recoupe en profondeur individuelle pour les meubles
- Recoupe en largeur individuelle pour les meubles

Dimensions des meubles

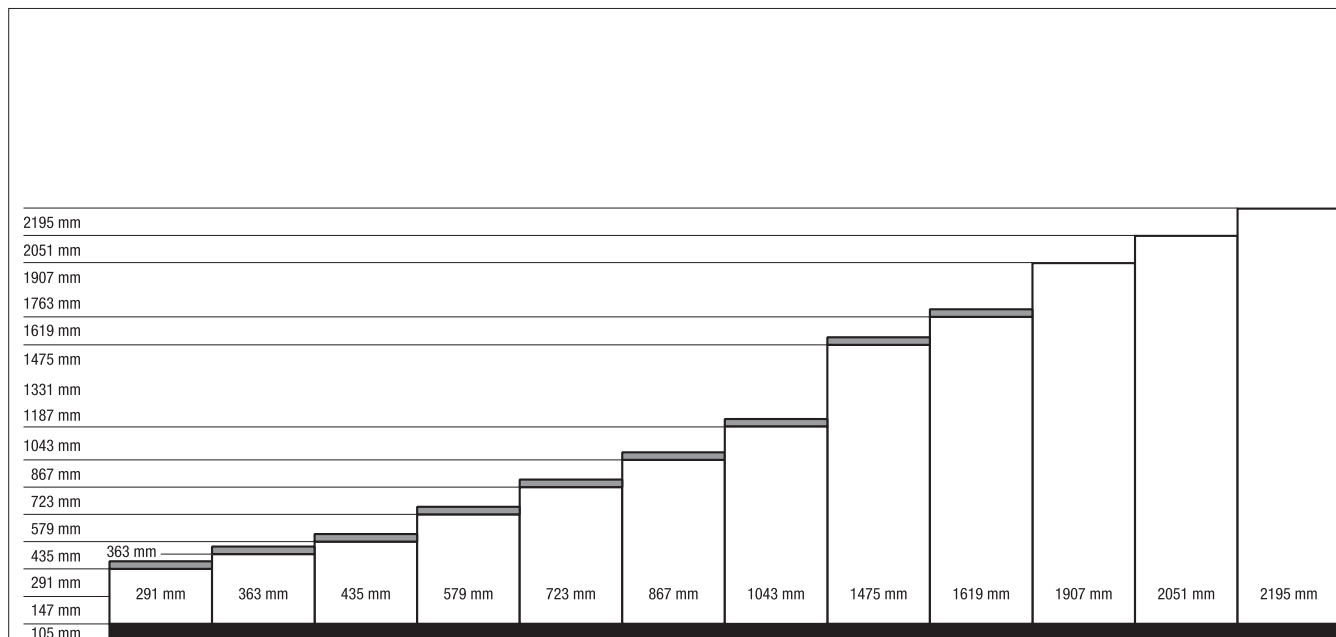

Dimensions corps de meuble

Les armoires de 1043 à 2195 mm de haut s'adaptent parfaitement à l'ensemble en raison de leurs unités standard de 141 mm. Les dimensions de niche variables permettent d'aménager à volonté et à l'infini l'espace électroménagers.

Idées de planification en détail :

- 6 hauteurs d'armoire de 1043 à 2195 mm
 - 3 hauteurs de socle de 105 à 205 mm
 - Hauteur en diagonale pour armoires (avec socle 105 mm) :
 - Hauteur d'armoire 1619 = hauteur en diagonale 1820 mm
 - Hauteur d'armoire 1907 = hauteur en diagonale 2066 mm
 - Hauteur d'armoire 2051 = hauteur en diagonale 2207 mm
 - Hauteur d'armoire 2195 = hauteur en diagonale 2348 mm
 - Recoupe en largeur et en profondeur individuelle des armoires de rangement
- Les articles correspondants sont signalés par un pictogramme.

Garantie, facturation en bloc

Garantie

Les conditions de garantie suivantes s'appliquent aux meubles Impuls :

1. La garantie est de 2 ans à compter de la date de livraison des marchandises.
2. La garantie couvre les défauts apparaissant durant la période mentionnée au § 1 et dont il est démontré qu'ils sont imputables à des vices de matériel et de fabrication et non pas à une utilisation inappropriée ou au non-respect des instructions d'entretien Impuls.
3. Impuls remédiera aux défauts soit par le remplacement, soit par la réparation des pièces défectueuses, la décision appartenant à Impuls. Lorsque la garantie intervient, la livraison de programmes supprimés ne peut pas être exigée.
4. Sont exclus de la garantie :
 - Les accessoires ou autres articles qui ne sont pas vendus par Impuls mais par nos sous-traitants au client.
 - L'usure normale dans le cas d'une utilisation conforme aux prescriptions, les dégâts provoqués par l'humidité, par un échauffement intense ou des manipulations excessives.
 - Les caractéristiques intrinsèques ou des matériaux utilisés, telles que les différences de coloris ou de structure du bois, ainsi que des altérations du bois survenant avec le temps.
 - Les dommages provoqués par une pose, un entretien ou un traitement non appropriés, notamment en ce qui concerne les meubles, par un contact excessif avec l'eau.
 - Les dommages liés aux modifications ou réparations des meubles effectuées à moins qu'Impuls n'ait confirmé au préalable et de manière explicite ces modifications ou réparations.
 - En ce qui concerne les accessoires achetés par Impuls, la garantie du fabricant respectif s'applique en priorité.
5. Le remplacement ou la réparation de différentes pièces ne peut pas avoir pour effet la prorogation ou le renouvellement de la garantie, même celle des pièces remplacées.
6. Les frais de dépose et repose dans le cadre du remplacement incombent à l'acheteur.
7. Pour le reste, les conditions générales de vente d'Impuls Küchen GmbH s'appliquent dans leur version en vigueur.

Facturation en bloc

Profitez des avantages de la compensation en bloc pour votre planification de cuisines fonctionnelles.

La référence de bloc souhaitée nous permet de calculer le montant de votre cuisine planifiée.

Les principes suivants s'appliquent pour la facturation :

- 1) Tous les articles d'un même groupe de marchandises sont compensés en valeur.
 - Groupe de marchandises 1 : bois (éléments de meubles, y c. articles de la Gamme C et plans de travail)
 - Groupe de marchandises 2 : appareils/accessoiresCompensation entre 2 groupes de marchandises impossibles.
- 2) Prix réduits affichés dans le solde de la compensation en bloc avec 0,00 EUR.
- 3) En règle générale, il n'est possible de compenser qu'un seul bloc au sein d'une même commande.
- 4) Les articles achetés ultérieurement ne pourront pas faire l'objet d'une compensation.

Pour obtenir de plus amples renseignements, n'hésitez pas à vous adresser à notre responsable des ventes régional.

Référence

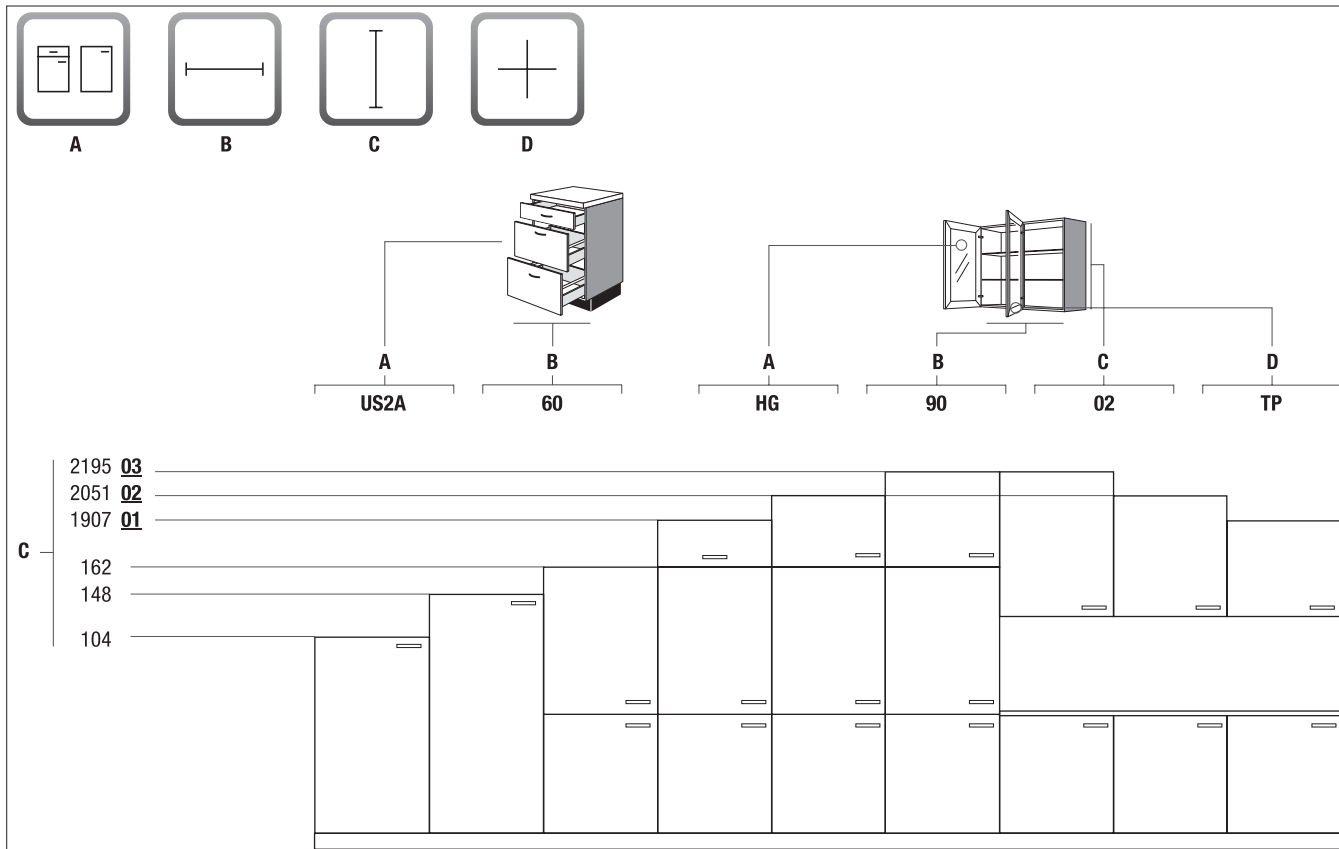

Les principaux types de meubles sont subdivisés en groupes principaux

- **U**= Meubles bas
- **SP**= Sous-évier
- **H**= Meubles suspendus
- **A**= Demi-armoires (en partie sur le plan de travail)
- **S**= Armoires
- **G**= Armoires pour appareils

Légende :

- A** = Type principal
- B** = Largeur du meuble
- C** = Hauteur du meuble
- D** = Particularités du meuble

La référence est composée de 4 champs. Elle se termine par le code signalant la particularité du meuble, indépendamment de la répartition des façades. Cela limite rapidement le nombre de modèles dans le programme de planification. Les derniers chiffres/lettres définissent la finition.

Notes

A large grid of graph paper, consisting of 20 columns and 30 rows of small squares, intended for taking notes.

Index des mots clés

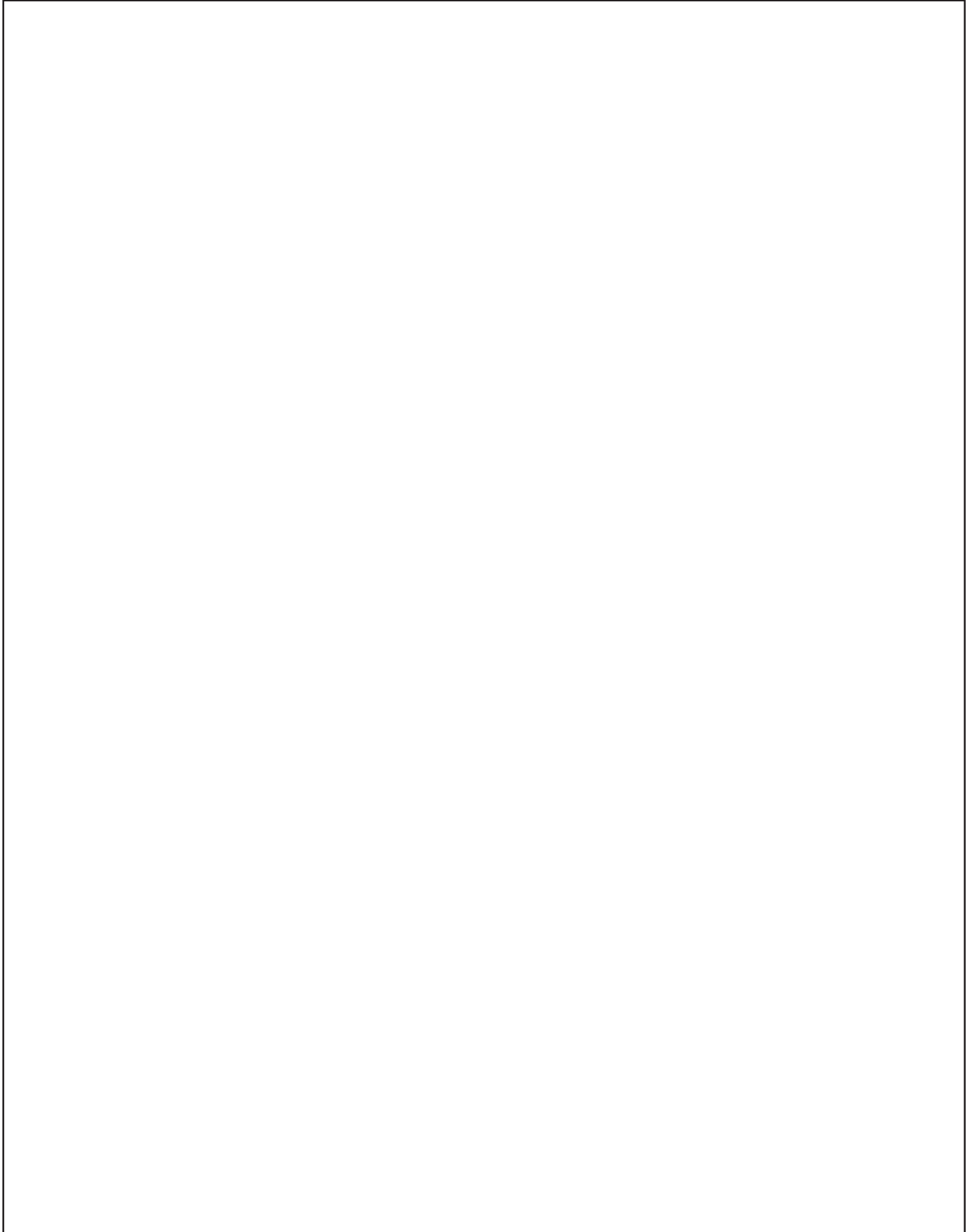



A

Abattant avec charnières	9.29
Abattant avec paumelles	9.35
Accessoires de finition murale	7.12
Accessoires de montage	
« Eau et électricité »	10.41, 2.93
Accessoires de montage « Eau »	10.41, 2.93
Accessoires de montage pour assemblage de façade	9.43
Accessoires de montage pour base sous le lave-linge/sèche-linge	9.08, 9.15
Accessoires de montage pour habillage de dos	6.17
Accessoires pour équipement individuel	9.06, 9.14
Alésage dans paroi arrière de crédence en verre	7.16
Amortissement pour armoires à pharmacie	10.01
Amortisseur de porte Top Motion (supplément de prix)	2.02, 3.02, 4.02, 5.11, 5.39, 5.62
Angles et embouts pour liteau mural	5.159
Armoire	4.47, 4.55-4.56, 4.58-4.59
Armoire à balais	4.55, 4.77, 4.101, 5.123, 5.134
Armoire à chaussures	9.06, 9.13
Armoire à équipement individuel	4.56, 4.80, 4.104, 5.124, 5.135
Armoire à pharmacie	4.47, 4.57-4.58, 4.80-4.81
Armoire à vaisselle	4.102, 5.71, 5.84
Armoire avec paniers à linge	9.06, 9.13
Armoire en diagonale	4.61, 4.83, 4.108
Armoire ouverte	4.53, 4.73, 4.97, 4.122, 5.82, 5.95
Armoire ouverte terminale	4.53, 4.73, 4.97, 4.122
Armoire pour caisses de boissons	9.05, 9.13
Armoire pour électroménager intégré	4.48-4.52, 4.62-4.72, 4.84-4.96
Arrondi demi-lune	7.11
Arrondi sur paroi arrière de crédence	7.17
Arrondis	7.10

B

Bac de rangement	2.12, 2.89, 4.22, 4.32-4.33, 4.47
Baguette de butée	9.32
Baguette de recouvrement pour niche de four	5.158
Baguette de recouvrement pour niche de micro-ondes	5.158
Baguette support avec bac	10.44, 9.21
Baguettes de fixation	10.44, 9.21
Bandeau d'angle pour meubles bas	2.34-2.35, 2.82, 5.09, 5.33-5.34
Bandeau de façade	9.29
Bandeau de finition de plafond	8.05
Bandeaux de finition de plafond	8.05
Bandeaux latéraux	2.90
Barre à crochets à fixer au plafond	10.45, 9.22

Barre à crochets à suspendre	10.44, 9.21
Barre à crochets à visser sur la paroi latérale	10.45, 9.22
Barre transversale	2.90
Bloc à couteaux	2.83
Bloc à couteaux chêne naturel	2.85
Bloc de prises double	10.16
Bloc de prises encastrable	10.18
Bloc de prises triple	10.16
Boîte alimentation	10.40
Boîte pour ustensiles à visser	10.45, 9.22
Butée pour charnière	10.02
Butée pour piston de meuble à porte pliante relevable	10.02

C

Cache-lumière style campagnard	9.25, 9.28
Cadre isolé pour étagère	3.10, 3.12, 3.24, 3.35, 3.46
Cadre support pour caisses de boissons, unique	10.43, 9.05, 9.13, 9.19
Capuchon de patin	5.156, 6.09, 6.13
Chant de plan de travail droit	
1,4 mm ABS sans colle à chaud	7.11
Chant pour joue décorative	6.13
Charnière avec angle d'ouverture 155°	9.32
Charnière clips finition standard	2.02, 3.02, 4.02, 5.11, 5.39, 5.62
Charnière clipsable à angle d'ouverture 107°	9.32
Clips de fixation pour habillage de dos	6.17
Compléments assortis :	10.28-10.29, 2.08-2.12, 2.46
Conseils d'implantation	10.05, 3.03, 5.40
Console en équerre	7.19
Console pour plateaux-bar	7.19
Cordon cuisinière	10.40, 2.39
Corniche style campagnard	8.04, 9.24, 9.27
Cornière	7.09
Couissant	9.30
Couissant intérieur	9.32
Couissant sans façade	9.30

D

Découpe d'angle pour panneau arrière de crédence en verre	7.17
Découpe pour interrupteur/prise	7.16
Découpe pour panneau arrière de crédence en verre	7.17
Découpe sans lampe, diamètre 58 mm	3.04-3.05, 5.41-5.42
Découpe sans lampe, diamètre 68 mm	3.04-3.05, 5.41-5.42
Demi-armoire	3.60, 3.63-3.65, 4.60, 4.137-4.148
Demi-armoire avec volet roulant et tablette coulissante	3.60-3.61
Demi-armoire avec volet roulant 1144 mm de haut (hauteur 01)	3.59
Demi-armoire avec volet roulant 1288 mm de haut (hauteur 02)	3.59
Demi-armoire avec volet roulant 1432 mm de haut (hauteur 03)	3.59

Demi-armoire pour électroménagers	3.67-3.69
Demi-armoire pour four	3.65-3.66, 4.148
Demi-armoire 1144 mm de haut (hauteur 01)	3.62
Demi-armoire 1288 mm de haut (hauteur 02)	3.62
Demi-armoire 1432 mm de haut (hauteur 03)	3.62
Demi-étagère	3.69-3.70, 9.03
Dispositif d'amortissement pour portes	10.01-10.02
DUPLEX	10.17

E

Eclairage DEL d'empreinte	10.11, 5.36
Egouttoir	10.39
Élément de séparation longitudinale	2.83
Embase de socle	9.44
Embouts pour perçages 5 mm	9.44
Enjoliveur pour liteau mural à combiner	7.18
Entraîneur pour tiroir intérieur / coulissant intérieur	2.08-2.10, 2.46, 2.90, 5.14, 5.16
Etagère	3.10, 3.12, 3.24, 3.35, 3.46
Etagère décorative	3.22-3.23, 3.34-3.35, 3.45-3.46
Etagère en verre pour meubles suspendus	9.43
Etagère encastrable modulaire pour highboard / armoire	4.41, 4.50, 4.69, 4.92, 4.116, 5.68
Étagère modulaire	7.13
Etagère pour meuble suspendu d'angle	9.43
Etagère pour meuble suspendu ouvert	9.43
Etagère pour meubles bas, highboards et armoires	9.42
Etagère pour meubles suspendus	9.42
Evier à encastrer	01-04, 10.27-10.29, 10.31
Evier à encastrer 1 ½ bac Franke	10.32
Evier à encastrer Franke	05-06, 10.30-10.32
Evier à encastrer Franke dans le lot	10.25
Evier à encastrer granit dans le kit	10.21-10.22
Evier à encastrer Pyramis	10.30-10.32
Evier à encastrer Pyramis dans le kit	10.23-10.24, 10.26
Evier d'angle à encastrer Franke	10.29
Evier rond à encastrer Pyramis	10.30
Exécution plinthes	8.01

F

Façade	2.64, 2.77, 5.28
Façade avec 2 côtés et dos pour hotte intégrable	3.50
Façade de coulissant	9.30
Façade de tiroir	9.29, 9.31
Façade pour hotte intégrable largeur 600 mm	3.50
Façade sans paumelles ni perçages	9.29

Façade sans perçages	9.36
Fleur au-dessus de hotte à encastrer version recyclage	3.50
Fleur d'angle pour ajustage sur place	2.36
Fleur d'angle pour meubles suspendus	3.25-3.26, 3.37-3.38, 3.48
Fleur d'angle pour montage en angle de 135° de meubles bas	2.36, 2.82
Fleur en matériau de façade pour armoires pour appareils	4.46, 4.74-4.75, 4.98-4.99, 4.124
Fleur façade fixe pour podium socle	2.76, 4.135-4.136, 4.140-4.141
Fleur pour armoire	4.54, 4.74, 4.98, 4.123, 5.82-5.83
Fleur pour côté d'armoire	4.74, 4.98, 4.123, 5.83, 5.96
Fleur pour côté de meuble bas	2.36, 2.82, 5.35
Fleur pour côté highboard	4.45, 5.70, 5.122
Fleur pour demi-armoires	3.71
Fleur pour highboard	4.27, 4.45, 4.54, 5.70, 5.122
Fleur pour meubles bas	2.33-2.34, 2.81, 5.09, 5.33
Fleur pour meubles suspendus	3.10, 3.12, 3.25, 3.37, 3.48
Fond de protection	2.88, 2.93
Fond réfractaire	10.39, 2.94

G

Grille d'aération pour plans de travail	7.20
Grille d'aération pour plinthe	8.02

H

Habillage en matériau façade Highboard	6.17, 4.21, 4.29-4.31, 4.35, 5.59
Highboard à balais	4.29, 5.63, 5.117
Highboard à pharmacie	4.22-4.23, 4.32-4.34, 5.59, 5.64
Highboard en diagonale	4.36
Highboard ouvert	4.26, 4.44, 5.69, 5.122
Highboard ouvert terminal	4.26, 4.44
Highboard pour appareils à encastrer	4.24-4.25, 4.37-4.43, 4.49, 4.51
Hotte cheminée	3.57, 9.24, 9.26

I

Insert pilastre pour meuble bas	9.24, 9.26
Interrupteur sur crépi	10.15

J

Jeu de portes avec charnières	9.34
Jeu de pots à épices	10.01, 2.83
Joue avant	5.12, 5.153
Joue avant pour îlot central	5.12, 5.153
Joue avant, dimensions variables	5.12, 5.153
Joue décorative dimensions variables	5.156, 6.08, 6.11-6.12

Registre par désignations

Joue décorative pour armoire	5.155, 6.04, 6.10	Meuble bas avec Servosoft / Pro Servosoft	2.06, 2.08, 5.13-5.14	Meuble suspendu avec abattant vitré	3.11, 5.37, 5.43	Panneau de finition pour highboard / armoire	5.155, 6.08-6.09, 6.12
Joue décorative pour demi-armoire	6.06, 6.11	Meuble bas avec système de tri de matières recyclables	2.28	Meuble suspendu avec porte relevable	3.15, 5.37, 5.44	Panneau de finition pour meuble suspendu	6.08, 6.12
Joue décorative pour highboard	5.155, 6.05, 6.11	Meuble bas avec système de tri des déchets	2.28, 5.17	Meuble suspendu avec porte vitrée	3.16, 3.18, 3.28, 3.30, 3.40, 3.42	Panneau étagère	6.14
Joue décorative pour meuble bas	5.154, 6.01, 6.10	Meuble bas avec table coulissante	2.13	Meuble suspendu avec portes vitrées	3.17-3.18, 3.29-3.30, 3.41-3.42	Panneaux arrière de crédence Pare-buée	7.14-7.15, 10.40, 2.64, 2.77, 5.157
Joue décorative pour meuble suspendu	6.07, 6.11	Meuble bas avec tiroir intérieur	2.08-2.10, 5.09, 5.14, 5.16	Meuble suspendu d'angle	3.19-3.20, 3.32, 3.43, 5.37, 5.45	Paroi arrière d'angle pour hotte décorative	3.57
Joue pour îlot central	5.154, 6.02-6.03, 6.10	Meuble bas avec tiroirs intérieurs	2.07, 2.09, 5.13	Meuble suspendu en diagonale	3.20, 3.32, 3.43	Paroi arrière de meuble	9.33
Joue pour lave-linge/sèche-linge surélevé	9.18	Meuble bas d'angle	2.15-2.20, 2.22-2.26, 2.69-2.73	Meuble suspendu iMove	3.27, 3.39	Patin	5.156, 6.09, 6.13
Joues	5.154, 6.01, 6.10	Meuble bas d'angle pour table de cuisson	2.47-2.48	Meuble suspendu ouvert	3.09, 3.11, 3.13, 3.21, 3.33, 3.44	PICCOLINO	10.18
K		Meuble bas d'angle avec tiroir	2.21	Meuble suspendu ouvert style campagnard	9.23	Pied de socle	9.44
Kit d'accessoires pour éviers	03, 07	Meuble bas en diagonale	2.27, 2.73	Meuble suspendu ouvert terminal	2.31, 3.21, 3.33, 3.44	Pied pour table accolée	7.19
Kit d'éclairage du socle	10.11	Meuble bas ouvert	2.30, 2.32, 2.79-2.80, 5.09, 5.21	Meuble suspendu ouvert cache-lumière	5.37, 5.49-5.51	Pilastre pour highboard / armoire	9.24, 9.27
Kit d'accessoires pour enjoliveur	7.18	Meuble bas ouvert pour bouteilles	2.32, 2.80	Meuble suspendu pour hotte micro-ondes	3.49-3.50, 5.37, 5.49	Pilastre pour meuble bas	9.24, 9.26
Kit d'accessoires pour liteau mural combinable	7.18	Meuble bas ouvert style campagnard	9.23	Mitigeur à détecteur	10.36	Pilastre pour meuble suspendu	9.24, 9.26
Kit de 3 luminaires triangulaires DEL	10.10	Meuble bas ouvert Vario	2.30	Mitigeur Franke	08-09	Plan de travail	7.02-7.03, 7.05
Kit de 5 luminaires triangulaires DEL	10.10	Meuble bas pour appareils à encastrer	2.74	Mitigeur KLUDI	10.37	Plan de travail d'angle	7.01-7.02, 7.05
Kit de base Bluetooth	10.13	Meuble bas pour baguettes	2.10, 5.16	Mitigeur standard	10.34-10.36	Plan de travail profil D	7.01
Kit de base télécommande monocanal	10.13	Meuble bas pour bouteilles	2.10-2.11	Module meuble bas	2.05, 5.108	Plaque d'habillage pour appareils à encastrer	2.65
Kit de base Touch LED Emotion	10.12	Meuble bas pour caisses de boissons	9.01	Module pour lave-linge/sèche-linge surélevé	9.08-9.10, 9.15-9.17	Plaque en croix pour charnière à clip	9.32
Kit de bondes en complément	03-04	Meuble bas pour le tri des matières recyclables	2.29, 9.01	Module pour lave-vaisselle surélevé	4.125-4.135, 4.137-4.138	Plateau bar profondeur 500 mm	7.09
Kit de luminaires DEL pour pose sous meubles	10.08, 10.10	Meuble bas pour micro-ondes	2.42, 5.23	N		Plinthe	8.01
Kit de montage meuble sèche-vaisselle	3.16, 3.28, 3.40	Meuble bas pour table accolée	2.07	Notice de montage	5.159, 9.42	Plinthe aspect inox	8.01
Kit d'embases de socle	9.44	Meuble bas pour table de cuisson	2.43-2.46, 2.49, 2.74, 5.09	O		Plinthe brillante	8.01
Kit d'extension télécommande monocanal	10.13	Meuble bas pour table de cuisson avec aérateur de plan de travail	2.50-2.51, 2.75, 5.09, 5.26-5.27	ORGA-LINE	2.86	Plinthe brillante, latérale	8.02-8.03, 9.01, 9.04, 9.11
Kit d'extension Touch LED Emotion	10.12	Meuble bas pour table de cuisson et four	2.40-2.42, 5.22	Ouverture par assistance mécanique pour portes	10.02	Podium socle avec pieds	2.76
L		Meuble bas pour torchons	2.11	P		Podium socle sans pieds	2.76, 4.135, 4.137-4.138
Lampe DEL intégrée, profilé aluminium droit	10.05, 10.07, 3.04-3.05, 5.41-5.42	Meuble bas sous-évier	2.52-2.59, 2.78, 5.09, 5.28-5.32	Pan coupé pour panneau arrière de crédence en verre	7.17	Poignée barre pour commande isolée ou ultérieure	9.41
Liteau d'écartement	7.06	Meuble ouvert terminal à mise en relief	3.22, 3.34, 3.45	Panier	2.11-2.12, 2.89, 4.22-4.23	Poignée en creux	5.122, 5.133, 5.147, 5.151
Liteau mural	7.12	Meuble ouvert terminal à pans coupés	2.30, 2.79, 3.21, 3.33, 3.44	Panier à bouteilles	2.91	Poignée pour commande isolée ou ultérieure	9.41
Liteau mural combinable	7.18	Meuble ouvert terminal style campagnard	9.23	Panier à linge	10.43, 9.19	Porte avec charnières	9.29, 9.33-9.34
Livraison chez le particulier	9.40	Meuble sèche-vaisselle	3.16, 3.28, 3.40	Panier fil p. armoires à balais	9.43	Porte de meuble bas	2.64
Livraison rapide	9.40	Meuble suspendu	3.09, 3.11, 3.13, 3.15, 3.19, 3.27	Panneau arrière d'angle	3.57	Porte de meuble bas sans liteau	5.28
Lot d'accessoires de montage	5.158, 7.06, 9.44	Meuble suspendu à porte pliante	3.18-3.19, 3.30-3.31, 5.37, 5.44	Panneau arrière de crédence dimensions variables	7.14	Porte de passage	4.59, 4.82, 4.106, 9.07, 9.14
Lot de 3	10.10-10.11	Meuble suspendu à vitrine avec façade	3.19, 3.31, 3.42	Panneau arrière de crédence en verre	7.16	Porte inférieure avec paumelles	9.33
Lot de crédence	7.21	Meuble suspendu à vitrine avec façades	3.19, 3.31, 3.42	Panneau arrière de crédence rainuré	9.25	Porte relevable pour niche à micro-ondes	4.27, 4.46, 4.54, 4.75, 4.99, 4.124
Lot de patins de socle	9.44	Meuble suspendu à vitrine avec façades	3.19, 3.31, 3.42	Panneau corps de meuble sans chants, épaisseur 16 mm	6.16	Porte sans charnières ni perforations	9.29
Luminaire DEL à encastrer	10.08	Meuble suspendu avec abattant de bar	3.11	Panneau de corniche	8.04	Porte supérieure avec charnières	9.33
M				Panneau de finition à pans coupés pour highboard / armoire	6.09, 6.12-6.13	Porte vitrée avec charnières	9.34
Main courante	10.01					Porte-épices	10.01, 2.83
Matériau chant de façade	9.44					Porte-essuie-tout	10.44, 9.21
Matériau de corps / habillage de dos avec chant épais, 16 mm d'épaisseur	6.16-6.17					Porte-essuie-tout « Rollinero »	10.44, 9.21
Matériau de corps avec chant mince, 16 mm d'épaisseur	6.16					Porte-torchons	2.90
Meuble bas	2.05-2.14, 2.67, 5.09, 5.12-5.16					Porte-torchons à poser	10.39, 2.94
Meuble bas à coulissants intérieurs	2.07, 5.13					Poubelle	2.92
Meuble bas à pharmacie	2.11, 5.09, 5.14-5.15					Poubelle pour matières recyclables	10.43, 9.19
Meuble bas avec paniers à linge	9.01					Prise de courant table triple	10.19
Meuble bas avec porte vitrée	2.14, 2.68					Prise triple avec fiche plate à contact de protection	10.19
						Prise unique encastrée	10.16
						Profil d'étanchéité de socle	8.02

Profilé d'angle	8.02	Supplément plan de travail	
Profilé d'angle aspect inox	8.02	avec chant latéral PLR	7.11
Profilé d'assemblage pour plinthes	8.02	Supplément plan de travail en	
Profilé poignée avec éclairage		exécution spéciale	7.11
DEL Up/Down	10.05, 3.03, 5.40	Supplément plan de travail	
Profilé poignée pour commande		PLS avec galbe à l'avant	7.11
individuelle ou commande		Supplément pour côté visible	9.39
ultérieure	9.42	Supplément pour évier ou	
Profils réfractaires	10.40	table de cuisson prémontés	9.42
Protection de chant pour le		Supplément pour les côtés de	
bandeau de façade	9.44	corps en surprofondeur	9.39
R		Supplément pour meubles	
Rail de corps de meuble	9.43	démontés ou préassemblés	
Rails coulissant à sortie totale		non collés	9.39
avec Servosoft	9.31	Supplément pour réduction	
Rallonge pour luminaire DEL	10.15	en profondeur	9.38
Rallonge pour mitigeurs	10.37	Supplément pour table	
Range-couverts	2.83-2.85	accolée circulaire	7.09
Range-couverts induction	2.85	Supplément raccord de	
Rangement	10.44, 9.21	plan de travail d'angle	7.10
Rangement amovible pour		Supplément raccord de	
produits ménagers	10.44, 9.21	plan de travail en onglet	7.10
Rangement avec tringle	10.44, 9.21	Supplément réduction de la	
Range-plateaux	10.01	profondeur plan de travail	7.11
Rappel de fin de course amorti	10.02	Support à visser	10.45, 9.22
Recouvrement	10.33	Support d'abattant	
Remarque :	7.10	AVENTOS HKS de Blum	
Remarque cadre escamotable		(supplément de prix)	3.02
pour hottes tiroir	3.51, 5.49	Support d'abattant finition	
Remarque relative à des tables		standard	3.02
de cuisson autonomes	2.39, 2.74	Support d'étagère	6.15, 7.20
Ruban adhésif d'étanchéité pour		Support latéral	2.37
plan de travail	10.33, 10.40, 7.20	Support pour panier à linge	10.43, 9.19
S		Support pour table de cuisson	
Sécurité anti-basculement		et four	2.39-2.40, 5.09, 5.22
solution îlot	9.43	Support universel p. armoires à	
Sécurité enfants	10.01	balais	9.43
Siphon	07	Surface de recharge par	
Siphon compact	10.33, 10.41, 2.93	induction	7.19
Sous-évier d'angle	2.59-2.63, 2.78, 5.32-5.33	Système de tri des déchets	2.92-2.93
Sport encastrable / Spot sous		T	
élément DEL	10.09	Tablette inclinée chêne naturel	2.85
Spot encastrable DEL	10.06-10.09, 3.03, 3.05, 5.40, 5.42	Tablette isolée pour étagère	3.10, 3.12, 3.24, 3.36, 3.47
Spot encastrable DEL avec		Tapis antidérapant	2.87-2.88
réglage de la température de		Tapis antidérapants (supplément	
couleur	10.06-10.07, 3.03, 3.05, 5.40, 5.42	de prix par meuble)	2.02, 4.02, 5.11, 5.61, 5.115
Supplément angles à pan		Télécommande 4 canaux	10.14
coupé revêtus chant ABS	7.10	Télécommande monocanal	10.13
Supplément angles arrondis	7.10	Tiroir	9.30-9.31
Supplément chant PLR avec		Tiroir intérieur	9.31
pan coupé	7.10	Tiroir pour pose sous plan de	
Supplément de prix pour		travail	2.13
découpe de poignée en creux		Tiroirs / coulissants exécution	
en cas de tables de cuisson à		standard	2.02, 4.02, 5.11, 5.61, 5.115
induction	5.22-5.25, 5.159	Tiroirs / coulissants Professional	
Supplément de prix pour		(supplément de prix)	2.02, 4.02, 5.11, 5.61, 5.115
réduction de largeur	9.37-9.38	Tiroirs / coulissants Professional	
Supplément découpe d'angle		avec côté en verre	
avec chant revêtu ABS	7.11	(supplément de prix)	2.02, 4.02, 5.11, 5.61, 5.115
Supplément découpe d'angle		Tôles d'angle pour protection	
sans chant	7.11	anti-vapeur	10.39
Supplément éviers encastrés		Transformateur électronique DEL	10.15
et tables de cuisson prédécoupés	7.10	Traverse métallique	9.32
Supplément plan de travail avec		Tringle à crochets p. armoires à balais	9.43
chant arrière revêtu ABS	7.11		

Registre par désignations

Registre par désignations

Registre par désignations

Registre par désignations



1. Aperçu programmes

Aperçu façades
Echelle des prix
Façades
Variantes de verre
Coloris corps de meuble
Coloris côtés visibles
Coloris des socles
Coloris des socles
Panneaux arrière de crédence en verre
Motifs panneau arrière de crédence
Coloris de joues
Décors de plans de travail
Tableau poignées



Façades

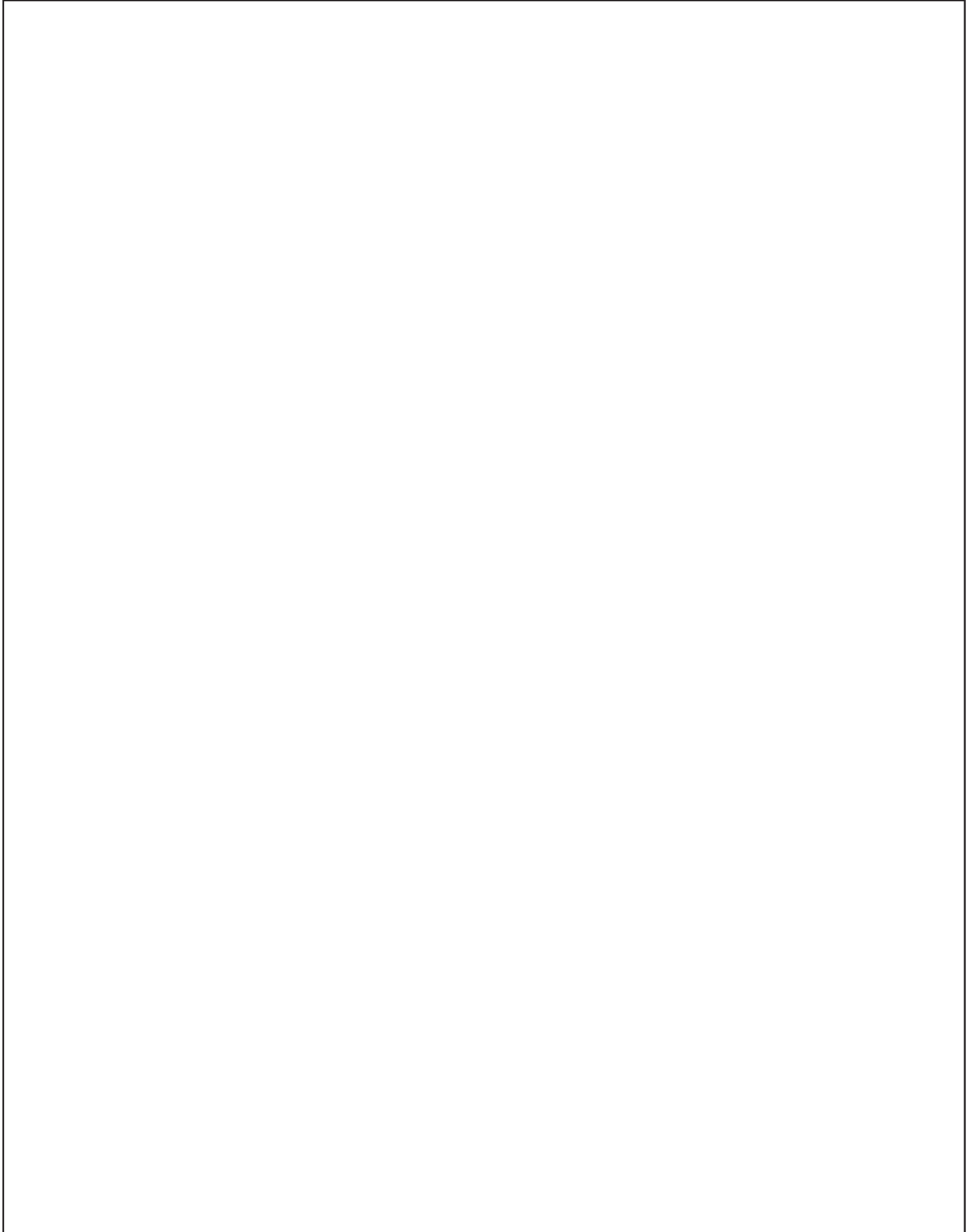

Aperçu façades

GP 1 IP 1200

N° 111 imit. chêne clair N° 773 imitation chêne vintage N° 628 blanc N° 748 blanc magnolia N° 921 gris silex N° 112 cappuccino

GP 1 IP 1200

N° 133 brun volcan N° 158 vert sauge **NEW** N° 952 pétrole N° 121 thym N° 134 Alby Blue N° 954 Space Grey

GP 1 IP 1200

N° 132 gris ardoise N° 913 graphite N° 945 aspect béton gris ardoise clair N° 923 aspect béton naturel N° 932 aspect béton ardoise gris foncé

GP 2 IP 2200

N° 123 imit. chêne clair N° 141 imit. chêne clair structure bois horizontale N° 162 imit. chêne Summerfield **NEW** N° 163 imit. chêne Summerfield structure bois horizontale **NEW** N° 137 imitation chêne vintage N° 138 imitation chêne vintage structure bois horizontale

Le décor sur plusieurs façades d'un seul meuble est décalé.

Aperçu façades

GP 2 IP 2200

N° 946 imit. chêne Oregon N° 142 imit. chêne Oregon structure bois horizontale N° 114 imit. chêne noir N° 143 imit. chêne noir structure bois horizontale N° 154 blanc N° 155 blanc magnolia

GP 2 IP 2200

N° 159 vert sauge **NEW** N° 136 brun volcan N° 161 Space Grey **NEW** N° 135 gris ardoise N° 167 blanc **NEW** N° 168 blanc magnolia **NEW**

GP 3 IP 3150

N° 169 gris silex **NEW** N° 171 cappuccino **NEW** N° 145 brun volcan N° 164 vert sauge **NEW** N° 172 Space Grey **NEW** N° 144 gris ardoise

GP 3 IP 3150

N° 157 graphite N° 156 noir N° 791 blanc haute brillance N° 792 blanc magnolia haute brillance N° 937 gris silex haute brillance N° 924 rouge haute brillance







GP 3 IP 4050

Le décor sur plusieurs façades d'un seul meuble est décalé.

Aperçu façades

- A** **Catégorie de façade A**
coloris façade dans lesquelles il y a des joues, des plinthes et un corps de meuble.
- B** **Catégorie de façade B**
Coloris façade dans lesquelles il y a des joues.
- C** **Symbole Gamme C / Sans poignée**
Façades également possibles dans la Gamme C / Sans poignée.

Aperçu façades

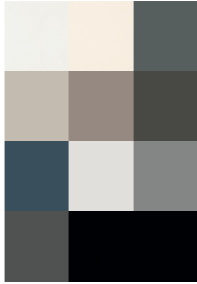
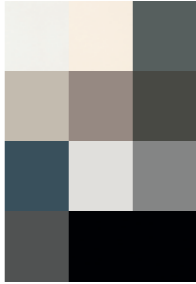
GP 3 IP 4050		GP 4 IP 4250			
					
N° 115 Space Grey haute brillance  A	N° 939 graphite haute brillance  A	N° 786 blanc A	N° 787 blanc magnolia A	N° 957 Space Grey A	N° 956 graphite A
GP 4 IP 4820		GP 5 IP 6500	GP 6 IP 7500		
					
N° 943 blanc A		N° 723 blanc haute brillance A	N° 173 blanc haute brillance A <small>NEW</small>		
GP 6 IP 6800 CK		GP 7 IP 7810 CK		GP 7 IP 7820 CK	
					
N° 391 façade brute lisse	11 coloris	N° 397 façade brute style campagnard moderne <small>NEW</small>	11 coloris	N° 394 façade brute style campagnard classique	11 coloris

1.02 Le décor sur plusieurs façades d'un seul meuble est décalé.

Le décor sur plusieurs façades d'un seul meuble est décalé.

Echelle des prix

Groupe de prix	Programme	N° progr.	Indice	Page
1	IP 1200	512	61	1.04 - 1.07
2	IP 2200	560	66	1.08 - 1.10
3	IP 3150	572	69	1.11 - 1.12
3	IP 4050	570	69	1.13 - 1.14
4	IP 4250	567	74	1.15
4	IP 4820	583	74	1.16
5	IP 6500	559	81	1.17
6	IP 7500	569	88	1.18
6	IP 6800 CK	578	88	1.19
7	IP 7810 CK	580	97	1.20
7	IP 7820 CK	581	97	1.21

La comparaison des prix entre les différents programmes a pour base une cuisine fonctionnelle à l'implantation en L avec plan de travail PLR, sans électroménager ni accessoires. En partant de l'indice 61 pour notre programme IP 1200, cette échelle permet un rapprochement avec les autres groupes de prix.

Informations programme

Façade : Panneau avec chants légèrement arrondis sur le pourtour.
Surface mélaminé.

Epaisseur façade : 16 mm

Info façade :

Poignées sur portes en bois :

De série : à l'horizontale

En option : à l'horizontale au centre ou à la verticale

Exécutions verre

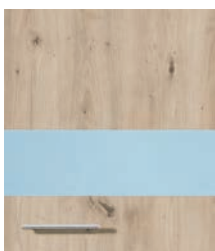

Porte à insert en verre coloris façade n° 706
Tenir compte des verres disponibles.
Les poignées arc ne peuvent être montées qu'à l'horizontale.
Les poignées barre ne peuvent être montées qu'à la verticale.



Porte vitrée à cadre coloris façade n° 701
Profil de maintien du verre coloris inox des deux côtés.
Tenir compte des verres disponibles.
Les poignées arc et barre ne peuvent être montées qu'à la verticale.

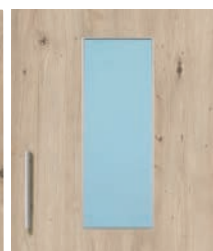

Porte vitrée à cadre coloris façade en verre mince n° 704
Profil de maintien du verre coloris inox des deux côtés.
Tenir compte des verres disponibles.
Les poignées arc et barre ne peuvent être montées qu'à la verticale.



N° 111 imit. chêne clair



N° 773 imit. chêne vintage



Informations programme

Façade : Panneau avec chants légèrement arrondis sur le pourtour.
Surface mélaminé.

Épaisseur façade : 16 mm

Info façade :

Poignées sur portes en bois :

De série : à l'horizontale

En option : à l'horizontale au centre ou à la verticale

Exécutions verre

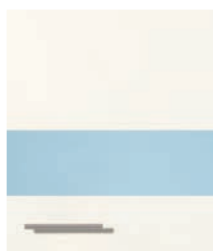

Porte à insert en verre coloris façade n° 706
Tenir compte des verres disponibles.
Les poignées arc ne peuvent être montées qu'à l'horizontale.
Les poignées barre ne peuvent être montées qu'à la verticale.



Porte vitrée à cadre coloris façade n° 701
Profil de maintien du verre coloris inox des deux côtés.
Tenir compte des verres disponibles.
Les poignées arc et barre ne peuvent être montées qu'à la verticale.



Porte vitrée à cadre coloris façade en verre mince n° 704
Profil de maintien du verre coloris inox des deux côtés.
Tenir compte des verres disponibles.
Les poignées arc et barre ne peuvent être montées qu'à la verticale.

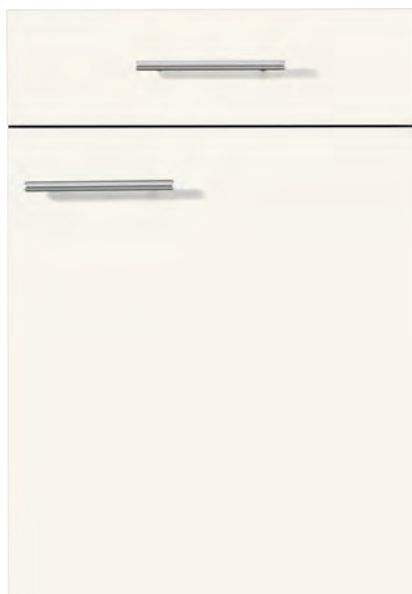

N° 628 blanc



N° 748 blanc magnolia

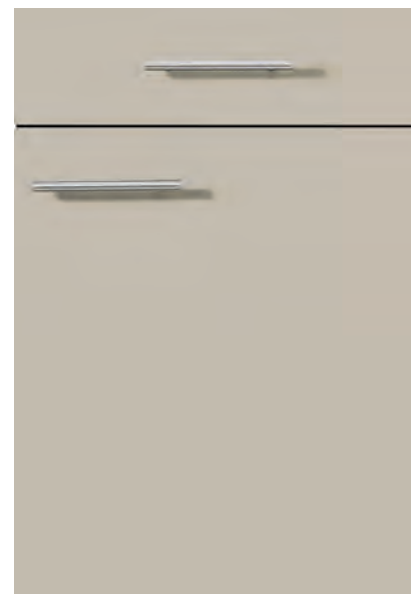

N° 921 gris silex



N° 112 cappuccino

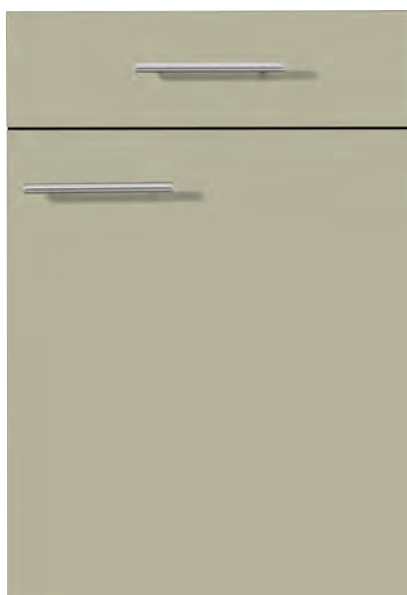

N° 158 vert sauge



N° 133 brun volcan



NEW

Informations programme

Façade : Panneau avec chants légèrement arrondis sur le pourtour.
Surface mélaminé.

Epaisseur façade : 16 mm

Info façade :

Poignées sur portes en bois :

De série : à l'horizontale

En option : à l'horizontale au centre ou à la verticale

Exécutions verre



Porte à insert en verre coloris façade n° 706
Tenir compte des verres disponibles.
Les poignées arc ne peuvent être montées qu'à l'horizontale.
Les poignées barre ne peuvent être montées qu'à la verticale.



Porte vitrée à cadre coloris façade n° 701
Profil de maintien du verre coloris inox des deux côtés.
Tenir compte des verres disponibles.
Les poignées arc et barre ne peuvent être montées qu'à la verticale.



Porte vitrée à cadre coloris façade en verre mince n° 704
Profil de maintien du verre coloris inox des deux côtés.
Tenir compte des verres disponibles.
Les poignées arc et barre ne peuvent être montées qu'à la verticale.

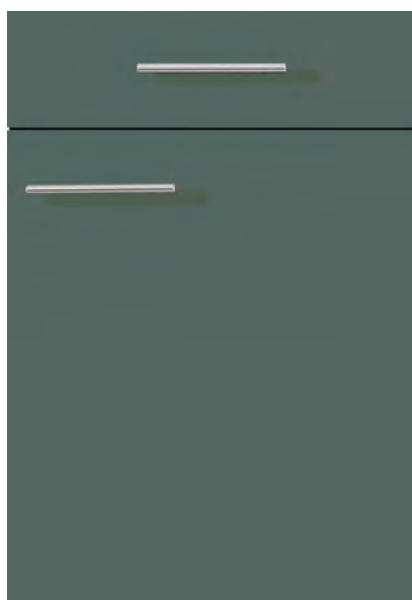

N° 121 thym

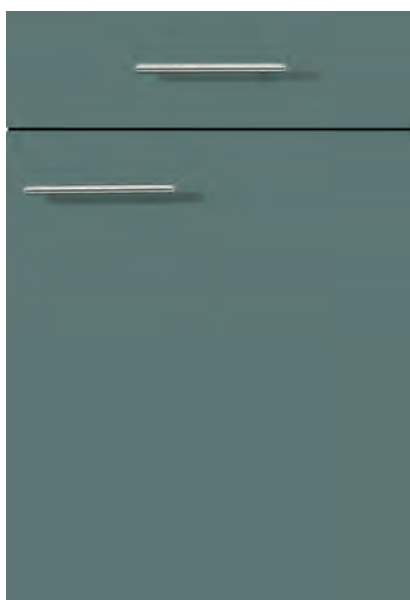

N° 952 pétrole

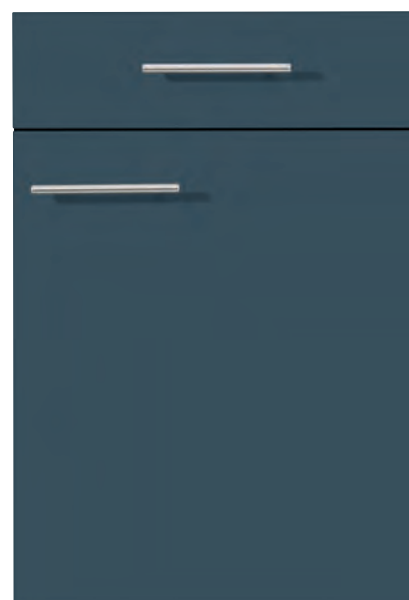

N° 134 Alby Blue

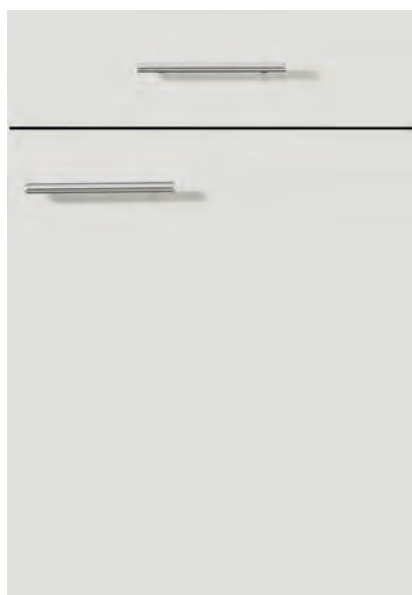

N° 954 Space Grey



N° 132 gris ardoise



N° 913 graphite



Informations programme

Façade : Panneau avec chants légèrement arrondis sur le pourtour.
Surface mélaminé.

Epaisseur façade : 16 mm

Info façade :

Poignées sur portes en bois :

De série : à l'horizontale

En option : à l'horizontale au centre ou à la verticale

Exécutions verre



Porte à insert en verre coloris façade n° 706
Tenir compte des verres disponibles.
Les poignées arc ne peuvent être montées qu'à l'horizontale.
Les poignées barre ne peuvent être montées qu'à la verticale.



Porte vitrée à cadre coloris façade n° 701
Profil de maintien du verre coloris inox des deux côtés.
Tenir compte des verres disponibles.
Les poignées arc et barre ne peuvent être montées qu'à la verticale.



Porte vitrée à cadre coloris façade en verre mince n° 704
Profil de maintien du verre coloris inox des deux côtés.
Tenir compte des verres disponibles.
Les poignées arc et barre ne peuvent être montées qu'à la verticale.



N° 945 aspect béton gris ardoise clair



N° 923 aspect béton naturel



N° 932 aspect béton ardoise gris foncé



Informations programme

Façade : Panneau avec chants légèrement arrondis sur le pourtour.
Surface mélaminé.

Epaisseur façade : 19 mm

Info façade :

Poignées sur portes en bois :

De série : à l'horizontale

En option : à l'horizontale au centre ou à la verticale

Exécutions verre

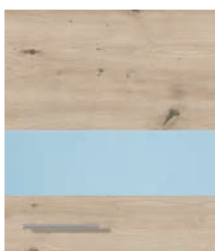

Porte à insert en verre coloris façade n° 706
Tenir compte des verres disponibles.
Les poignées arc ne peuvent être montées qu'à l'horizontale.
Les poignées barre ne peuvent être montées qu'à la verticale.



Porte vitrée à cadre coloris façade n° 701
Profil de maintien du verre coloris inox des deux côtés.
Tenir compte des verres disponibles.
Les poignées arc et barre ne peuvent être montées qu'à la verticale.



Porte vitrée à cadre coloris façade en verre mince n° 704
Profil de maintien du verre coloris inox des deux côtés.
Tenir compte des verres disponibles.
Les poignées arc et barre ne peuvent être montées qu'à la verticale.



N° 141 imit. chêne clair
structure bois horizontale



N° 123 imit. chêne clair



N° 163 imit. chêne Summerfield
structure bois horizontale



NEW

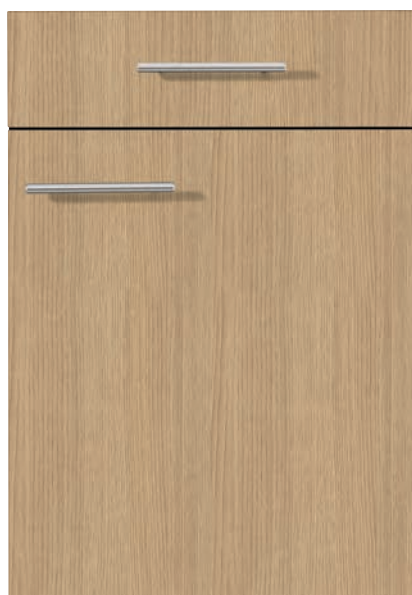

N° 162 imit. chêne Summerfield



NEW



N° 138 imit. chêne vintage
structure bois horizontale



N° 137 imit. chêne vintage



Informations programme

Façade : Panneau avec chants légèrement arrondis sur le pourtour.
Surface mélaminé.

Épaisseur façade : 19 mm

Info façade :**Poignées sur portes en bois :**

De série : à l'horizontale

En option : à l'horizontale au centre ou à la verticale

Exécutions verre



Porte à insert en verre coloris façade n° 706
Tenir compte des verres disponibles.
Les poignées arc ne peuvent être montées qu'à l'horizontale.
Les poignées barre ne peuvent être montées qu'à la verticale.



Porte vitrée à cadre coloris façade n° 701
Profil de maintien du verre coloris inox des deux côtés.
Tenir compte des verres disponibles.
Les poignées arc et barre ne peuvent être montées qu'à la verticale.



Porte vitrée à cadre coloris façade en verre mince n° 704
Profil de maintien du verre coloris inox des deux côtés.
Tenir compte des verres disponibles.
Les poignées arc et barre ne peuvent être montées qu'à la verticale.



N° 142 imit. chêne Oregon
structure bois horizontale



N° 946 imit. chêne Oregon



N° 143 imit. chêne noir
structure bois horizontale



N° 114 imit. chêne noir



Informations programme

Façade : Panneau avec chants légèrement arrondis sur le pourtour.
Surface mélaminé.

Epaisseur façade : 19 mm

Info façade :

Poignées sur portes en bois :

De série : à l'horizontale

En option : à l'horizontale au centre ou à la verticale

Exécutions verre

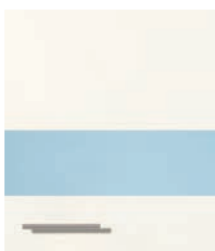

Porte à insert en verre coloris façade n° 706
Tenir compte des verres disponibles.
Les poignées arc ne peuvent être montées qu'à l'horizontale.
Les poignées barre ne peuvent être montées qu'à la verticale.



Porte vitrée à cadre coloris façade n° 701
Profil de maintien du verre coloris inox des deux côtés.
Tenir compte des verres disponibles.
Les poignées arc et barre ne peuvent être montées qu'à la verticale.



Porte vitrée à cadre coloris façade en verre mince n° 704
Profil de maintien du verre coloris inox des deux côtés.
Tenir compte des verres disponibles.
Les poignées arc et barre ne peuvent être montées qu'à la verticale.

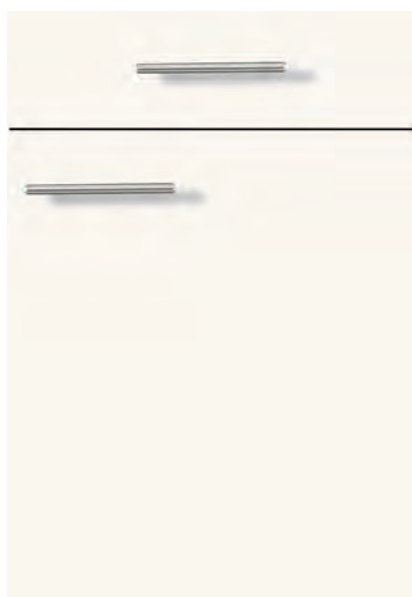

N° 154 blanc

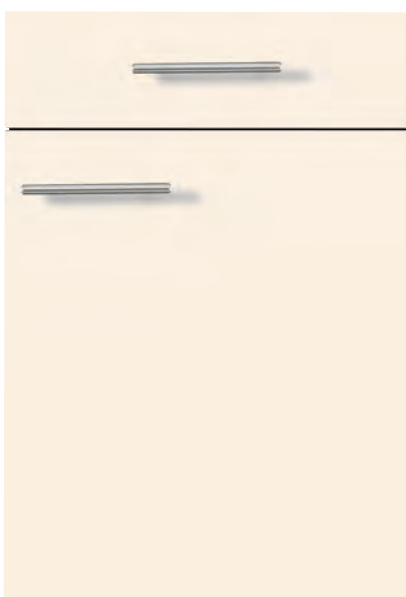

N° 155 blanc magnolia

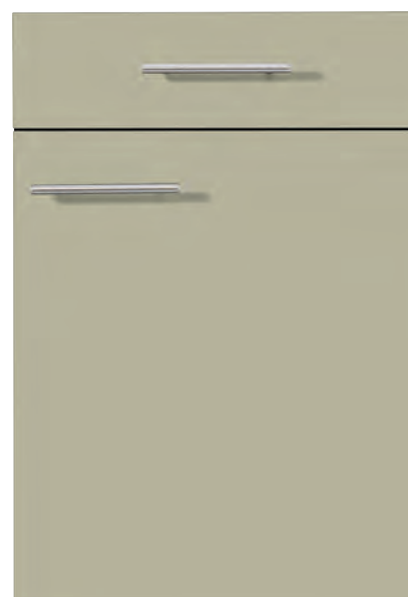

N° 159 vert sauge



NEW

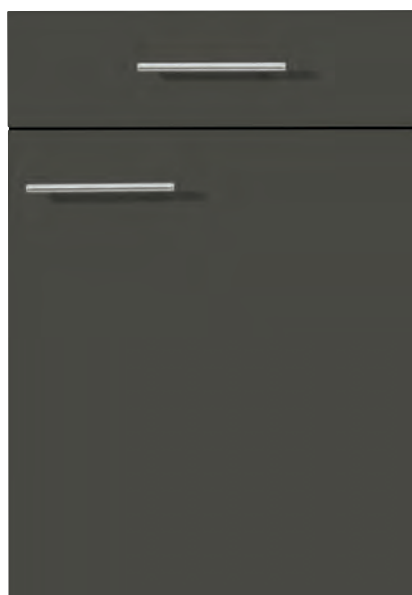

N° 136 brun volcan

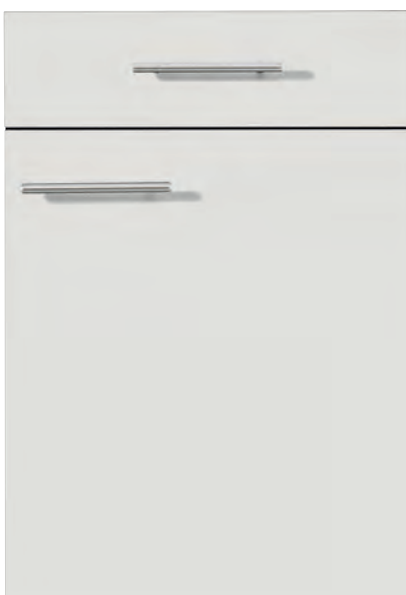

N° 161 Space Grey



NEW



N° 135 gris ardoise



Informations programme

Façade : Panneau avec chants légèrement arrondis sur le pourtour.
Surface laqué mat.

Épaisseur façade : 19 mm

Info façade :

Poignées sur portes en bois :

De série : à l'horizontale

En option : à l'horizontale au centre ou à la verticale

Exécutions verre

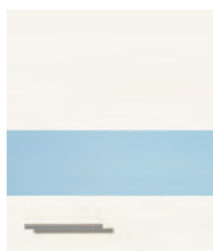

Porte à insert en verre coloris façade n° 706
Tenir compte des verres disponibles.
Les poignées arc ne peuvent être montées qu'à l'horizontale.
Les poignées barre ne peuvent être montées qu'à la verticale.



Porte vitrée à cadre coloris façade n° 701
Profil de maintien du verre coloris inox des deux côtés.
Tenir compte des verres disponibles.
Les poignées arc et barre ne peuvent être montées qu'à la verticale.



Porte vitrée à cadre coloris façade en verre mince n° 704
Profil de maintien du verre coloris inox des deux côtés.
Tenir compte des verres disponibles.
Les poignées arc et barre ne peuvent être montées qu'à la verticale.



N° 167 blanc

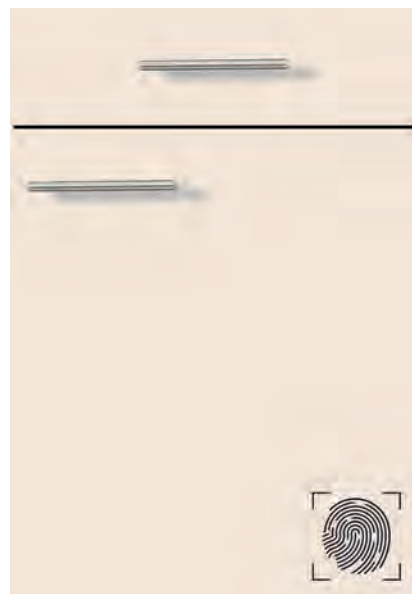

N° 168 blanc magnolia

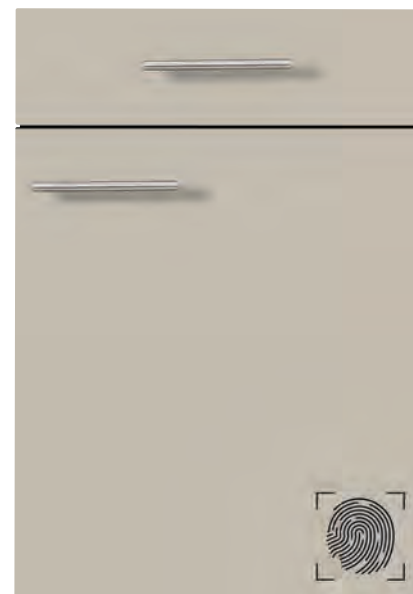

N° 169 gris silex



N° 171 cappuccino

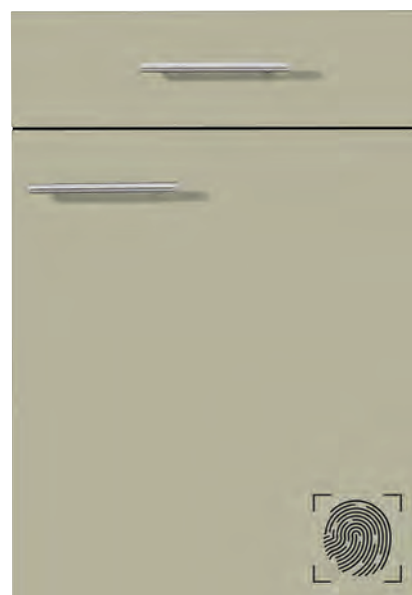

N° 164 vert sauge

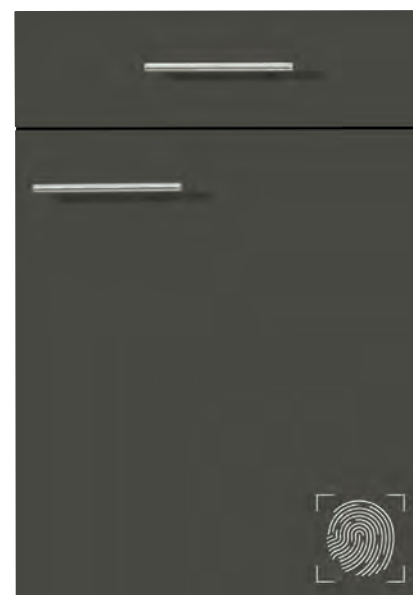

N° 145 brun volcan



imit. = imit. ; mél. = mélaminé ; pose des poignées sur portes : H = à l'horizontale V = à la verticale M = au centre

Informations programme

Façade : Panneau avec chants légèrement arrondis sur le pourtour.
Surface laqué mat.

Epaisseur façade : 19 mm

Info façade :

Poignées sur portes en bois :

De série : à l'horizontale

En option : à l'horizontale au centre ou à la verticale

Exécutions verre

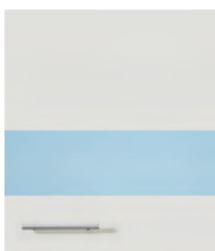

Porte à insert en verre coloris façade n° 706
Tenir compte des verres disponibles.
Les poignées arc ne peuvent être montées qu'à l'horizontale.
Les poignées barre ne peuvent être montées qu'à la verticale.



Porte vitrée à cadre coloris façade n° 701
Profil de maintien du verre coloris inox des deux côtés.
Tenir compte des verres disponibles.
Les poignées arc et barre ne peuvent être montées qu'à la verticale.



Porte vitrée à cadre coloris façade en verre mince n° 704
Profil de maintien du verre coloris inox des deux côtés.
Tenir compte des verres disponibles.
Les poignées arc et barre ne peuvent être montées qu'à la verticale.

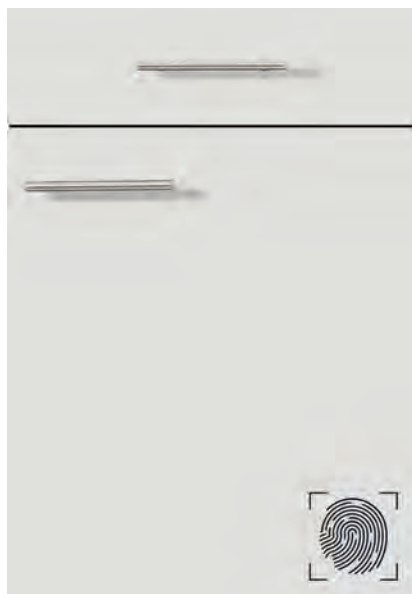

N° 172 Space Grey



NEW



N° 144 gris ardoise

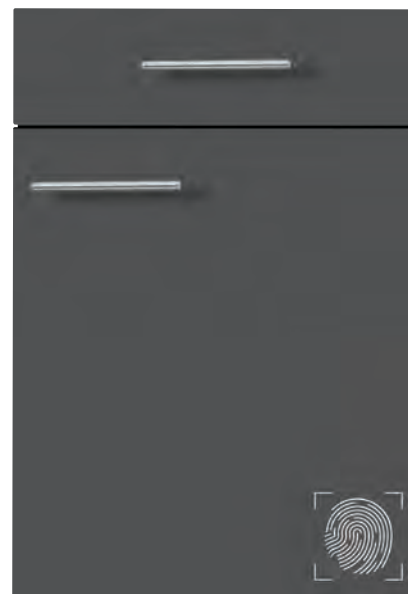

N° 157 graphite

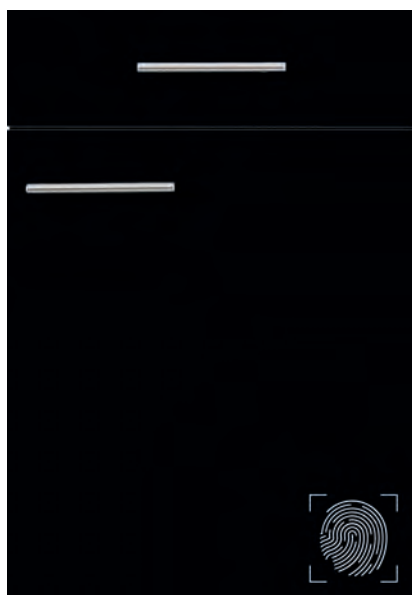

N° 156 noir



Informations programme

Façade : Panneau avec chants haute brillance légèrement arrondis sur le pourtour. Surface laqué haute brillance.

Épaisseur façade : 19 mm

Info façade :

Poignées sur portes en bois :

De série : à l'horizontale

En option : à l'horizontale au centre ou à la verticale

Exécutions verre



Porte à insert en verre coloris façade n° 706
Tenir compte des verres disponibles.
Les poignées arc ne peuvent être montées qu'à l'horizontale.
Les poignées barre ne peuvent être montées qu'à la verticale.



Porte vitrée à cadre coloris façade n° 701
Profil de maintien du verre coloris inox des deux côtés.
Tenir compte des verres disponibles.
Les poignées arc et barre ne peuvent être montées qu'à la verticale.



Porte vitrée à cadre coloris façade en verre mince n° 704
Profil de maintien du verre coloris inox des deux côtés.
Tenir compte des verres disponibles.
Les poignées arc et barre ne peuvent être montées qu'à la verticale.

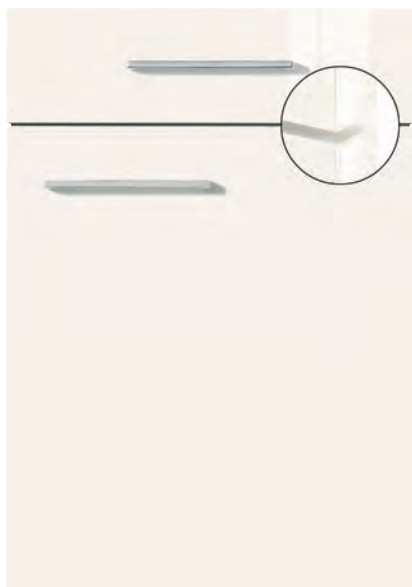

N° 791 blanc haute brillance  **A**



N° 792 blanc magnolia haute brillance  **A**



N° 937 gris silex haute brillance  **B**



N° 924 rouge haute brillance  **B**

Informations programme

Façade : Panneau avec chants haute brillance légèrement arrondis sur le pourtour.
Surface laqué haute brillance.

Epaisseur façade : 19 mm

Info façade :

Poignées sur portes en bois :

De série : à l'horizontale

En option : à l'horizontale au centre ou à la verticale

Exécutions verre



Porte à insert en verre coloris façade n° 706
Tenir compte des verres disponibles.
Les poignées arc ne peuvent être montées qu'à l'horizontale.
Les poignées barre ne peuvent être montées qu'à la verticale.

Porte vitrée à cadre coloris façade n° 701
Profil de maintien du verre coloris inox des deux côtés.
Tenir compte des verres disponibles.
Les poignées arc et barre ne peuvent être montées qu'à la verticale.

Porte vitrée à cadre coloris façade en verre mince n° 704
Profil de maintien du verre coloris inox des deux côtés.
Tenir compte des verres disponibles.
Les poignées arc et barre ne peuvent être montées qu'à la verticale.



N° 115 Space Grey haute brillance

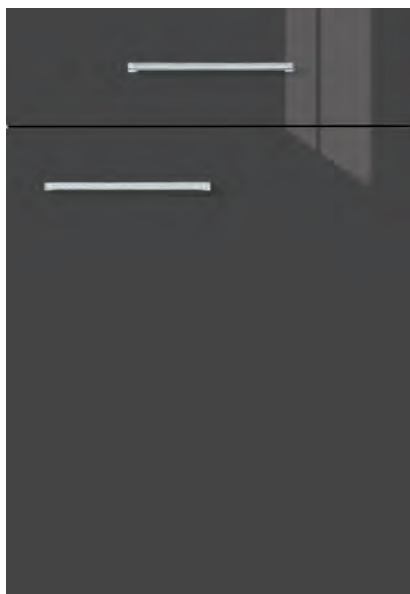

N° 939 graphite haute brillance



Informations programme

Façade : Panneau avec petit rayon sur le pourtour. Cadre doublé.
Surface revêtue polymère.
Épaisseur façade : 19 mm

Info façade :**Poignées sur portes en bois :**

De série : à la verticale

En option : à l'horizontale au centre

Poignée 783 avec position au centre impossible.

Les éléments frontaux à cadre et/ou profilés sont possibles seulement à partir d'une hauteur de 285 mm. Les façades de plus petites tailles sont fabriquées sous forme de façade lisse.

Exécutions verre



Porte vitrée à cadre coloris façade n° 701
Tenir compte des verres disponibles.



Porte vitrée à croisillons coloris façade n° 705
Tenir compte des verres disponibles.

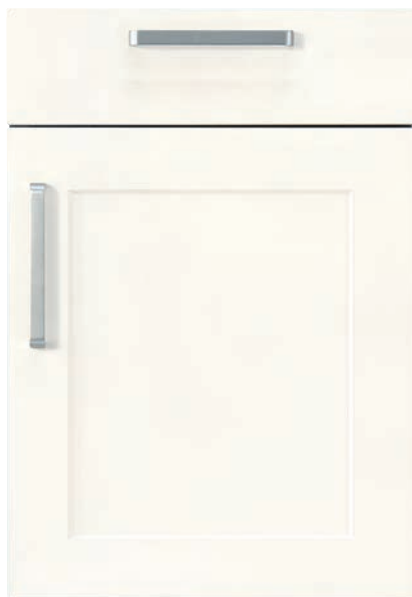

N° 786 blanc

A



N° 787 blanc magnolia

A



N° 957 Space Grey

A



N° 956 graphite

A

Informations programme

Façade : Panneau avec petit rayon sur le pourtour.
Surface laqué mat.
Epaisseur façade : 19 mm

Info façade :

Sans poignée

Il est recommandé de limiter la profondeur de plan de travail standard à 590 mm (au lieu de 600 mm). La réduction en profondeur à la profondeur standard (590 mm) est réalisée dans ce programme sans supplément.
Les bandeaux d'angle sont livrés comme façade lisse (sans poignée en creux).

Exécutions verre



Porte à insert en verre coloris façade n° 706
Tenir compte des verres disponibles.
Les poignées arc ne peuvent être montées qu'à l'horizontale.
Les poignées barre ne peuvent être montées qu'à la verticale.



Porte vitrée à cadre coloris façade n° 701
Tenir compte des verres disponibles.

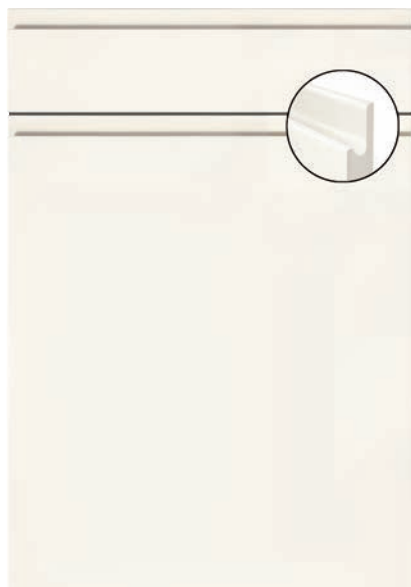

N° 943 blanc

A

Informations programme

Façade : Panneau avec petit rayon sur le pourtour.
Surface laqué haute brillance.

Épaisseur façade : 19 mm

Info façade :**Poignées sur portes en bois :**

De série : à l'horizontale

En option : à l'horizontale au centre ou à la verticale



N° 723 blanc haute brillance

A

Exécutions verre



Porte à insert en verre coloris façade n° 706
Tenir compte des verres disponibles.
Les poignées arc ne peuvent être montées qu'à l'horizontale.
Les poignées barre ne peuvent être montées qu'à la verticale.



Porte vitrée à cadre dans coloris façade n° 701
Profil de maintien du verre coloris inox des deux côtés.
Tenir compte des verres disponibles.



Porte vitrée à cadre coloris façade en verre mince n° 704
Profil de maintien du verre coloris inox des deux côtés.
Tenir compte des verres disponibles.
Les poignées arc et barre ne peuvent être montées qu'à la verticale.

Informations programme

Façade : Panneau avec petit rayon sur le pourtour.
Surface laqué haute brillance.
Épaisseur façade : 19 mm

Info façade :

Sans poignée

Il est recommandé de limiter la profondeur de plan de travail standard à 590 mm (au lieu de 600 mm). La réduction en profondeur à la profondeur standard (590 mm) est réalisée dans ce programme sans supplément.
Les bandeaux d'angle sont livrés comme façade lisse (sans poignée en creux).

Exécutions verre



Porte à insert en verre coloris façade n° 706
Tenir compte des verres disponibles.
Les poignées arc ne peuvent être montées qu'à l'horizontale.
Les poignées barre ne peuvent être montées qu'à la verticale.



Porte vitrée à cadre coloris façade n° 701
Tenir compte des verres disponibles.

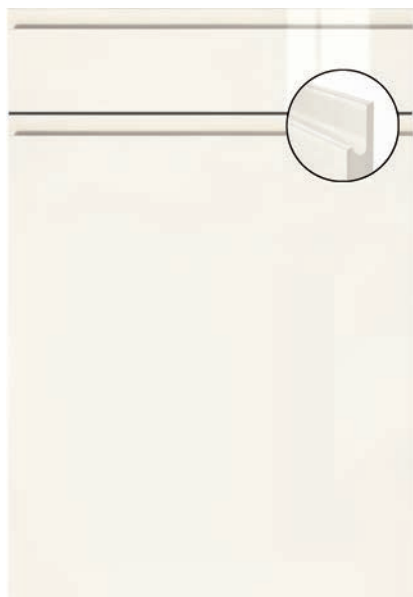

N° 173 blanc haute brillance

A
NEW

Informations programme

Façade : Panneau avec petit rayon sur le pourtour.
Surface laqué mat.

Épaisseur façade : 19 mm

Info façade :

Poignées sur portes en bois :

De série : à l'horizontale

En option : à l'horizontale au centre ou à la verticale

Le service de livraison rapide est impossible pour ce programme.

Exécutions verre

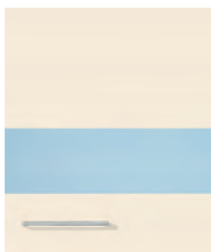

Porte à insert en verre coloris façade n° 706
Tenir compte des verres disponibles.
Les poignées arc ne peuvent être montées qu'à l'horizontale.
Les poignées barre ne peuvent être montées qu'à la verticale.



Porte vitrée à cadre coloris façade n° 701
Tenir compte des verres disponibles.



Porte vitrée à cadre coloris façade en verre mince n° 704
Profil de maintien du verre coloris inox des deux côtés.
Tenir compte des verres disponibles.
Les poignées arc et barre ne peuvent être montées qu'à la verticale.

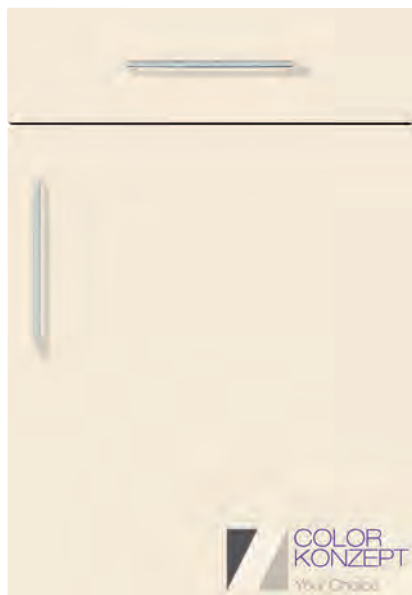

N° 391 façade brute lisse



Couleurs de façade possibles

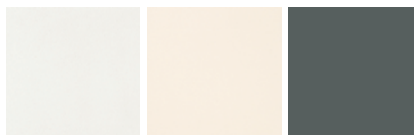

CK311 blanc

CK312 blanc magnolia

CK331 thym



CK314 gris silex

CK330 cappuccino

CK329 brun volcan

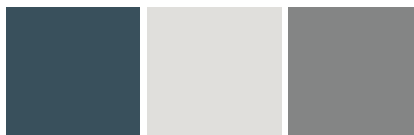

CK328 Alby Blue

CK327 Space Grey

CK326 gris ardoise



CK315 graphite

CK321 noir

Informations programme

Façade : Panneau avec petit rayon sur le pourtour. Cadre doublé.
Surface laqué mat.

Epaisseur façade : 19 mm

Info façade :

Poignées sur portes en bois :

De série : à la verticale
En option : à l'horizontale au centre
Combinaison avec poignée n° 783 impossible.

Le service de livraison rapide est impossible pour ce programme.

Exécutions verre



Porte vitrée à cadre coloris façade n° 701
Tenir compte des verres disponibles.



Porte vitrée à croisillons coloris façade n° 705
Tenir compte des verres disponibles.



N° 397 façade brute style campagnard moderne

NEW



Couleurs de façade possibles

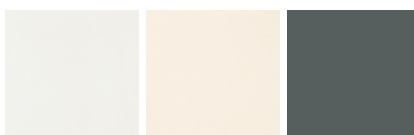

CK311
blanc

CK312
blanc magnolia

CK331
thym



CK314
gris silex

CK330
cappuccino

CK329
brun volcan



CK328
Alby Blue

CK327
Space Grey

CK326
gris ardoise



CK315
graphite

CK321
noir

Informations programme

Façade : Panneau mouluré.
Surface laqué mat.

Epaisseur façade : 19 mm

Info façade :

Poignées sur portes en bois :

De série : à la verticale

En option : à l'horizontale au centre

Poignée 783 avec position au centre impossible.

Le service de livraison rapide est impossible pour ce programme.

Exécutions verre



Porte vitrée à cadre coloris façade n° 701
Tenir compte des verres disponibles.



Porte vitrée à croisillons coloris façade n° 705
Tenir compte des verres disponibles.



N° 394 façade brute style campagnard classique



Couleurs de façade possibles

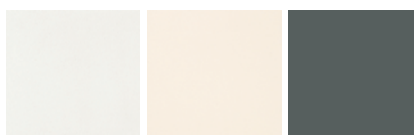

CK311 blanc

CK312 blanc magnolia

CK331 thym



CK314 gris silex

CK330 cappuccino

CK329 brun volcan

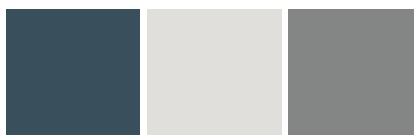

CK328 Alby Blue

CK327 Space Grey

CK326 gris ardoise



CK315 graphite

CK321 noir

Notes

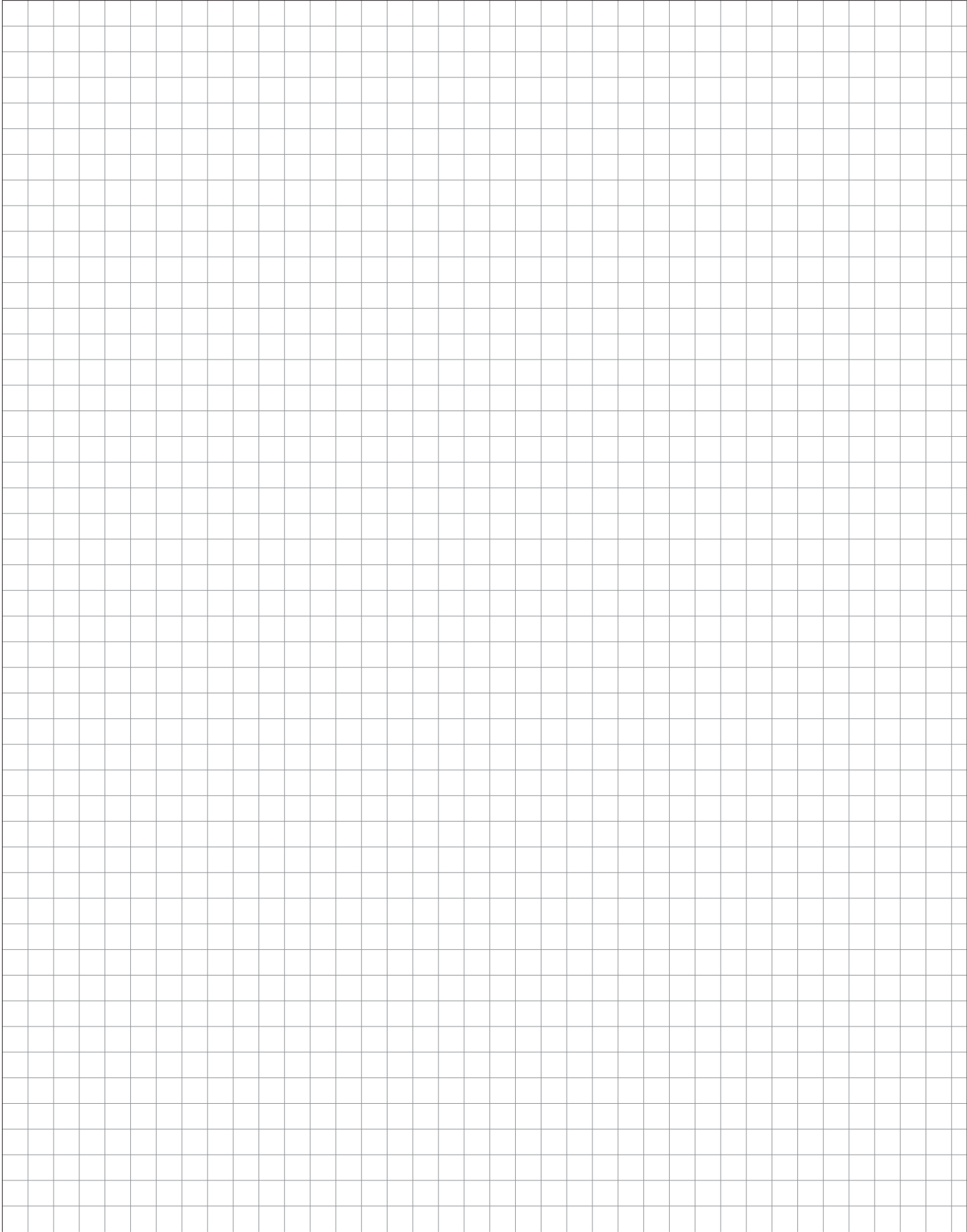

Coloris d'agencement, poignées

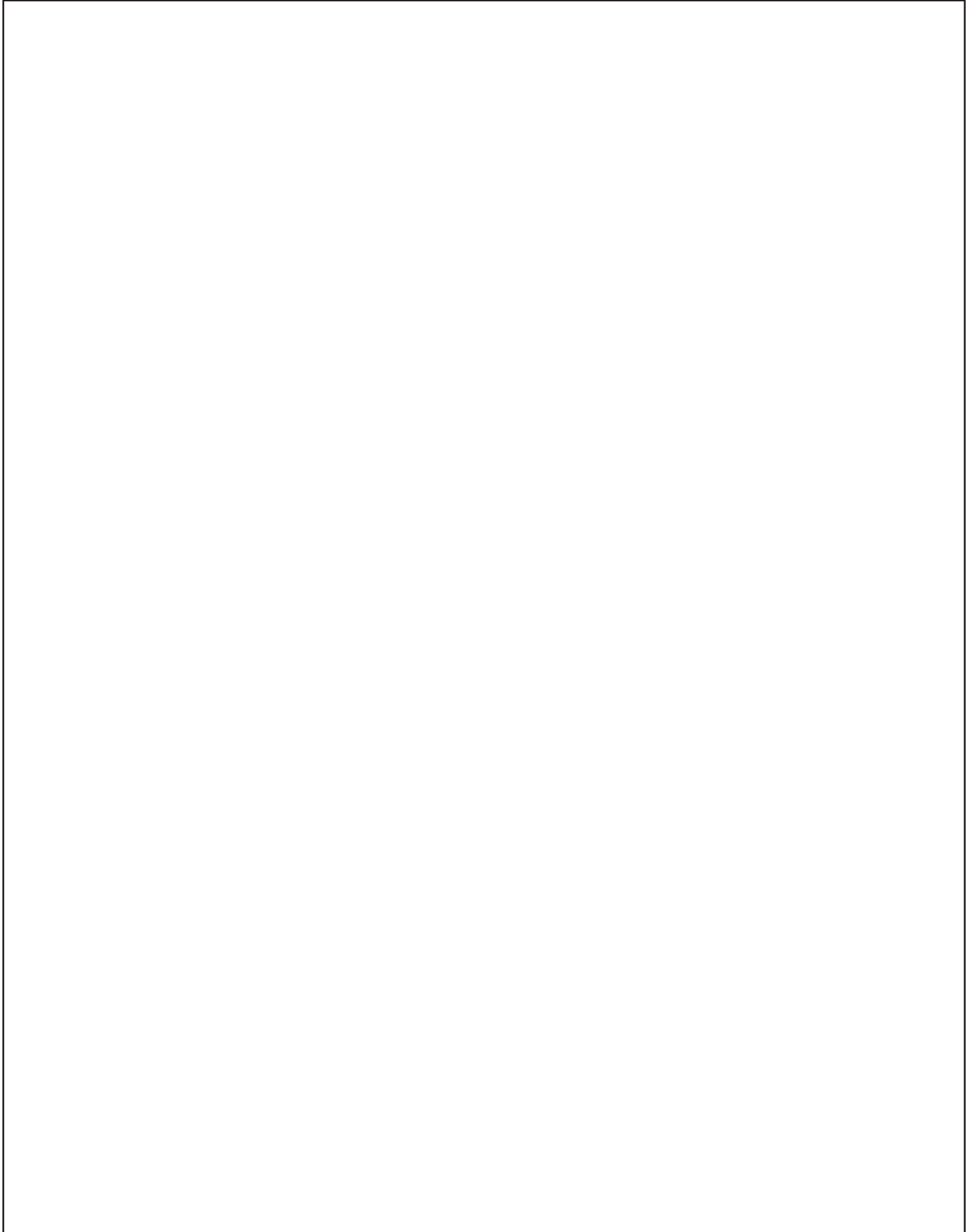

Coloris d'agencement,
poignées

Coloris d'agencement,
poignées



Variantes de verre

Aperçu

Modèles de verre au choix pour :

- Porte vitrée à cadre n° 701
- Porte vitrée à cadre n° 704
- Porte à insert en verre n° 706
- Porte vitrée à croisillons n° 705



N° 802
Verre dépoli



N° 803
Verre transparent



N° 815
Verre fumé

Variantes de verre :

- porte vitrée à cadre type -N1



N° 816
verre blanc



N° 808
verre noir

Portes vitrées indépendamment du programme



Porte vitrée n° 49 en verre blanc n° 816
Type -N1



Porte vitrée n° 48 en verre noir n° 808
Type -N1

Coloris corps de meuble

Coloris intérieur de corps de meuble : blanc pour tous les modèles, divergences conformément au descriptif des articles.

Mé laminé



N° 111
imit. chêne clair



N° 160
imit. chêne Summerfield

NEW



N° 780
imit. chêne vintage



N° 890
imit. chêne Oregon

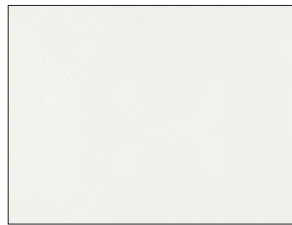

N° 517
blanc

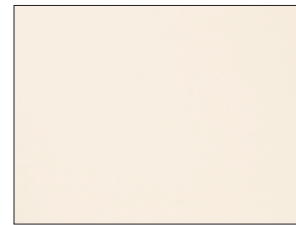

N° 750
blanc magnolia

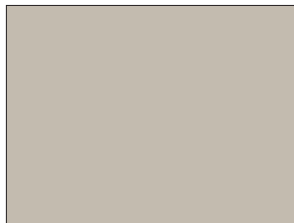

N° 840
gris silex

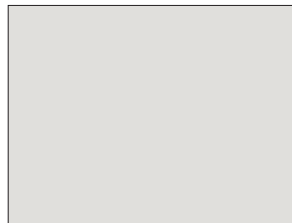

N° 900
Space Grey

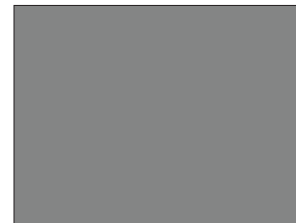

N° 132
gris ardoise



N° 830
graphite



N° 120
noir

Coloris côtés visibles

Coloris intérieur de corps de meuble : blanc pour tous les modèles, divergences conformément au descriptif des articles.

Mat

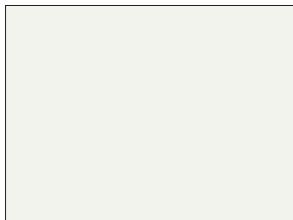

N° 167
blanc

NEW

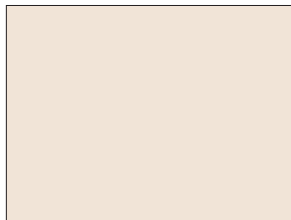

N° 168
blanc magnolia

NEW

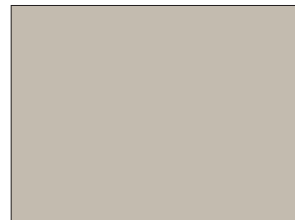

N° 169
gris silex

NEW

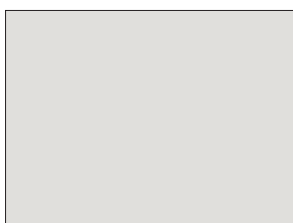

N° 172
Space Grey

NEW

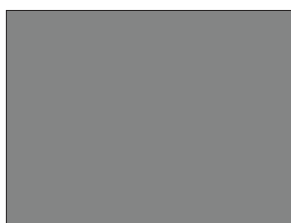

N° 144
gris ardoise



N° 157
graphite

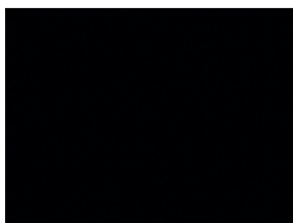

N° 156
noir

Haute brillance



N° 791
blanc haute brillance

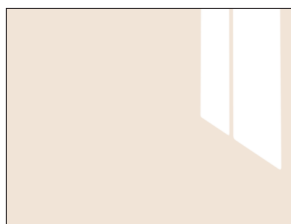

N° 792
blanc magnolia haute brillance



N° 937
gris silex haute brillance



N° 115
Space Grey haute brillance



N° 939
graphite haute brillance

Coloris des socles



N° 111
imit. chêne clair
Matériau de base dérivé bois

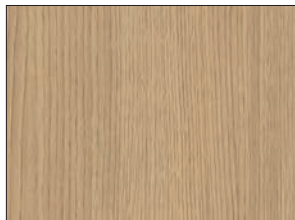

N° 160
imit. chêne Summerfield

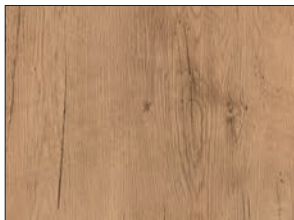

N° 780
imit. chêne vintage
Matériau de base dérivé bois



N° 890
imit. chêne Oregon
Matériau de base dérivé bois

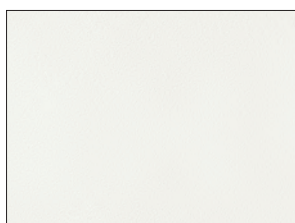

N° 517
blanc
Matériau de base dérivé bois

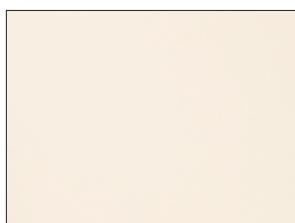

N° 750
blanc magnolia
Matériau de base dérivé bois

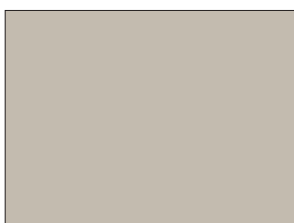

N° 840
gris silex
Matériau de base dérivé bois

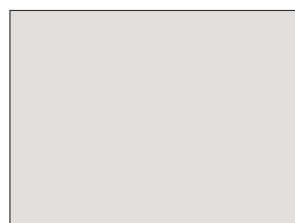

N° 900
Space Grey
Matériau de base dérivé bois

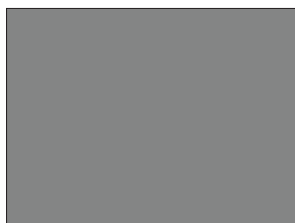

N° 132
gris ardoise



N° 830
graphite
Matériau de base dérivé bois



N° 120
noir
Matériau de base dérivé bois

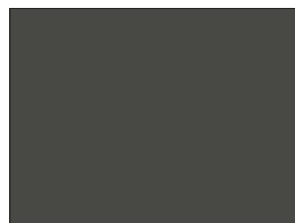

N° 133
brun volcan

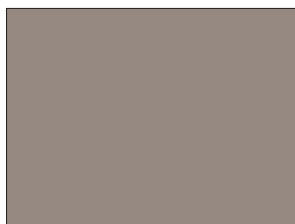

N° 112
cappuccino

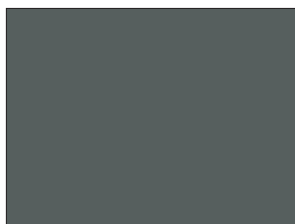

N° 121
thym

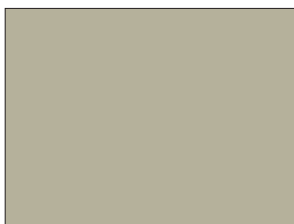

N° 158
vert sauge



N° 945
aspect béton gris ardoise clair
Matériau de base dérivé bois

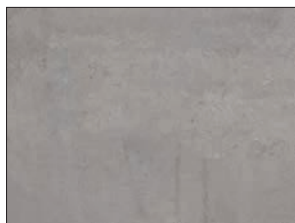

N° 923
aspect béton naturel
Matériau de base dérivé bois

Coloris des socles

Supplément



N° 152
Weiß glänzend
Groupe à supplément 1

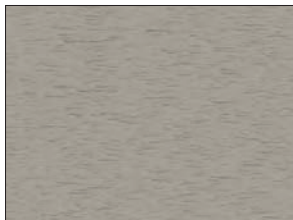

N° 299
aspect inox
Profilé creux en plastique
Groupe à supplément 2

Panneaux arrière de crédence en verre

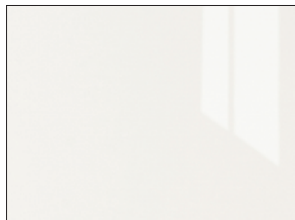

N° 434
blanc

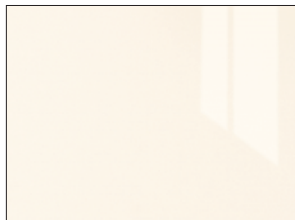

N° 435
blanc magnolia

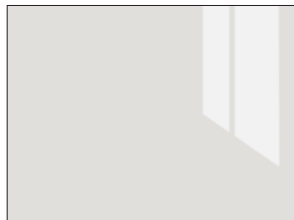

N° 439
Space Grey



N° 456
graphite

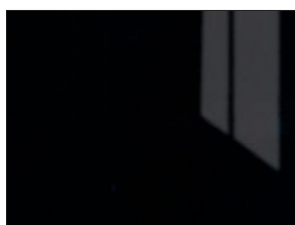

N° 436
noir

Motifs panneau arrière de crédence

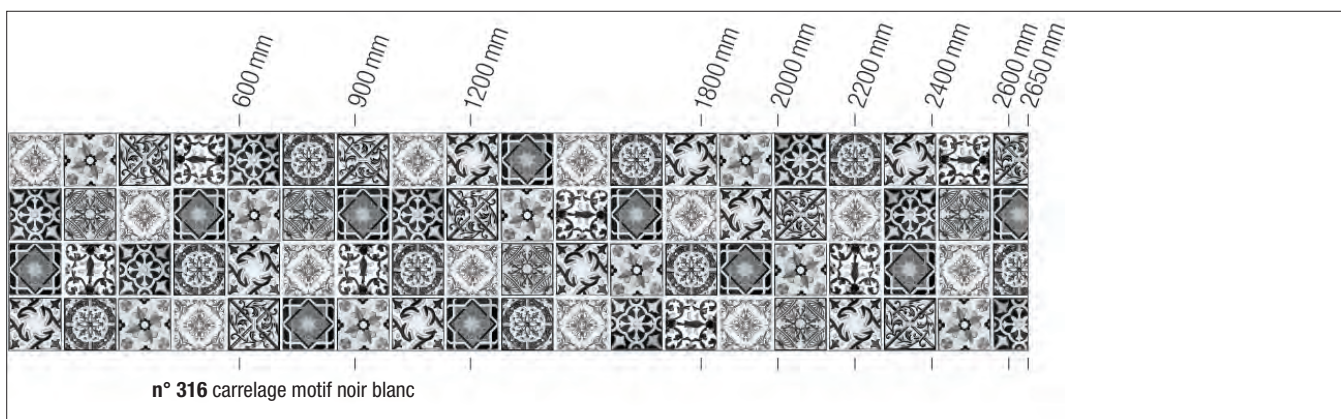
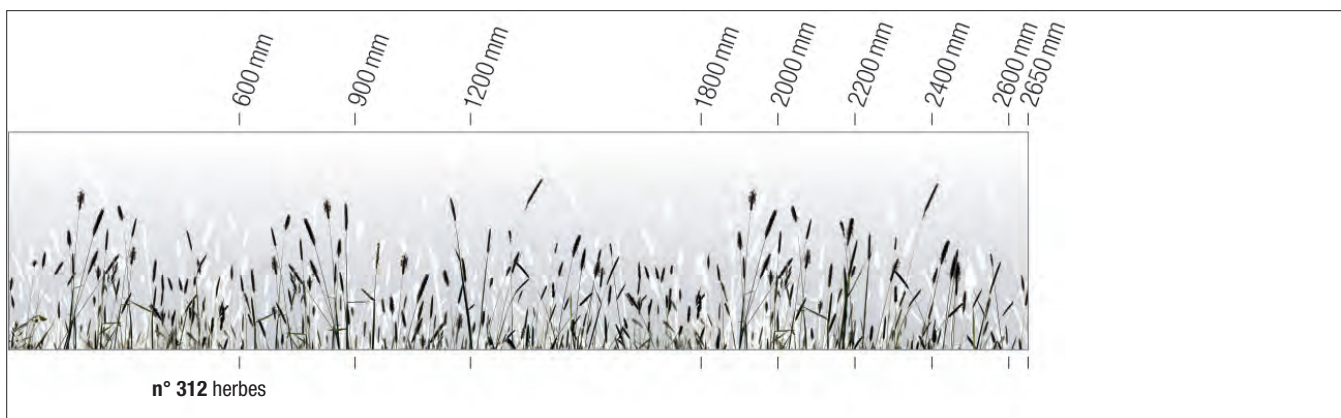
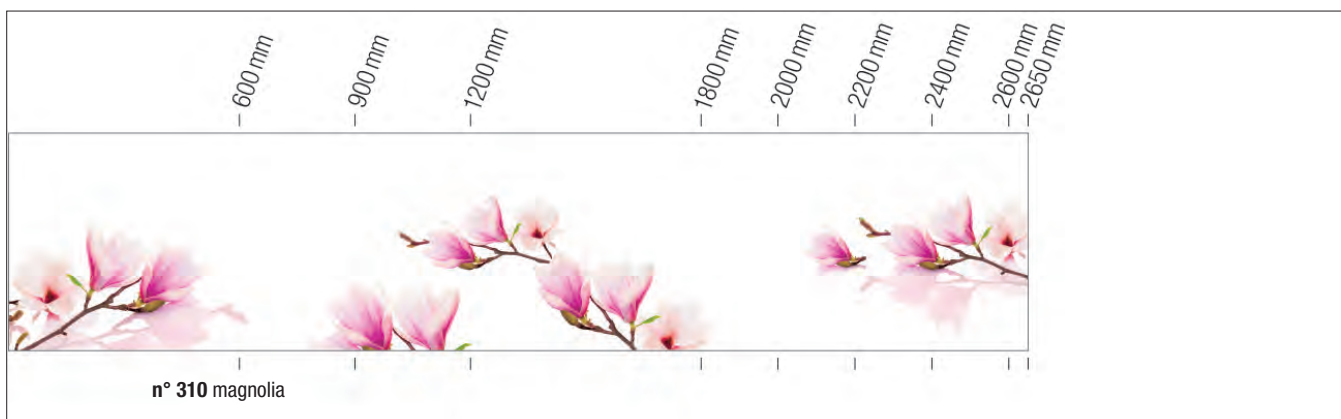
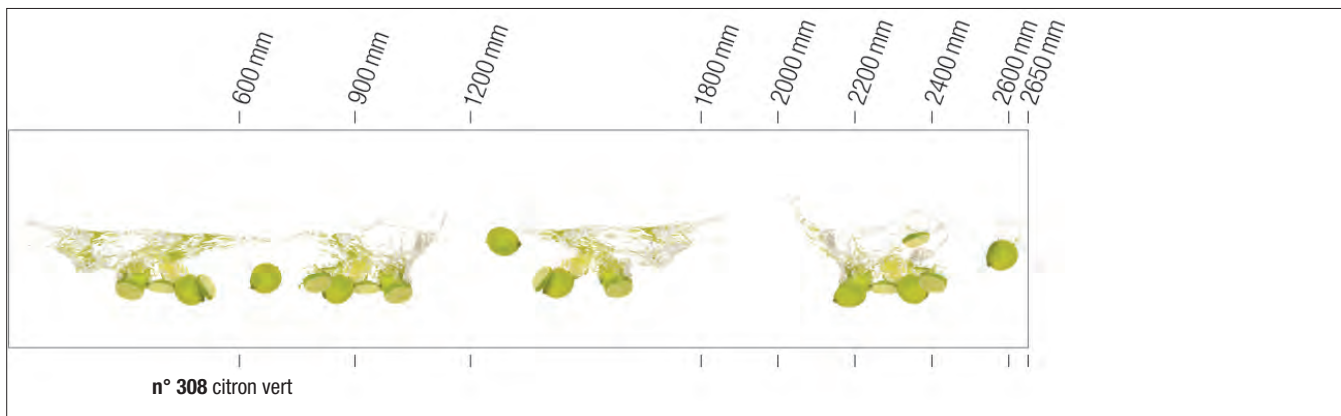

Motifs panneau arrière de crédence

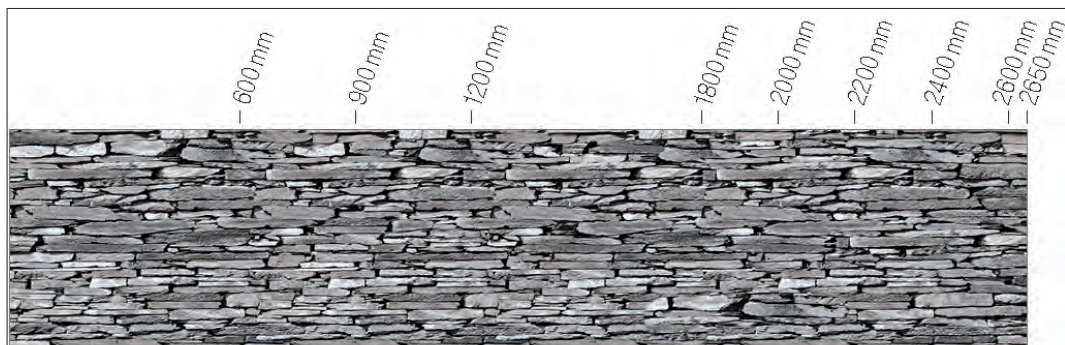

n° 320 mur d'ardoise

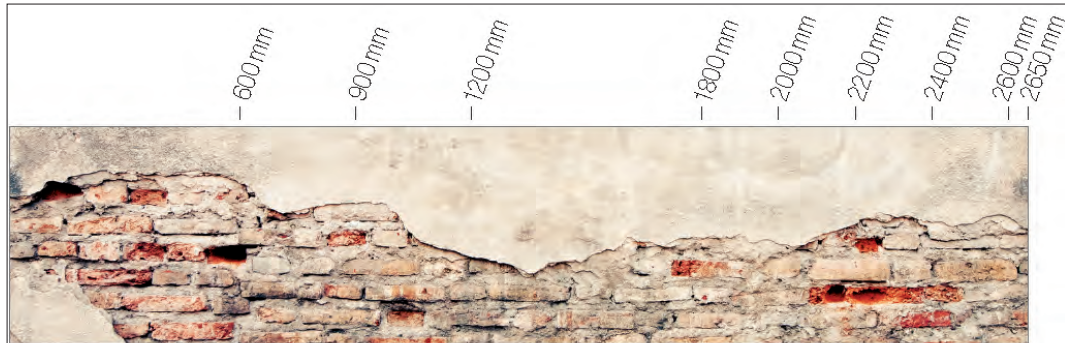

N° 322 mur

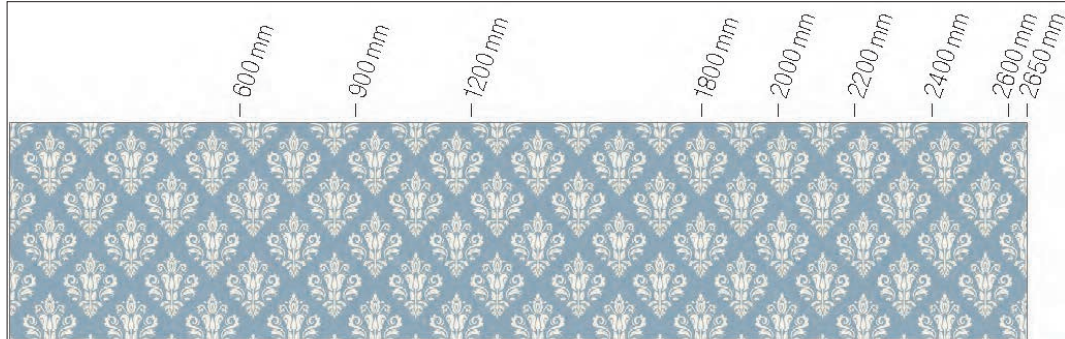

n° 327 Ornaments

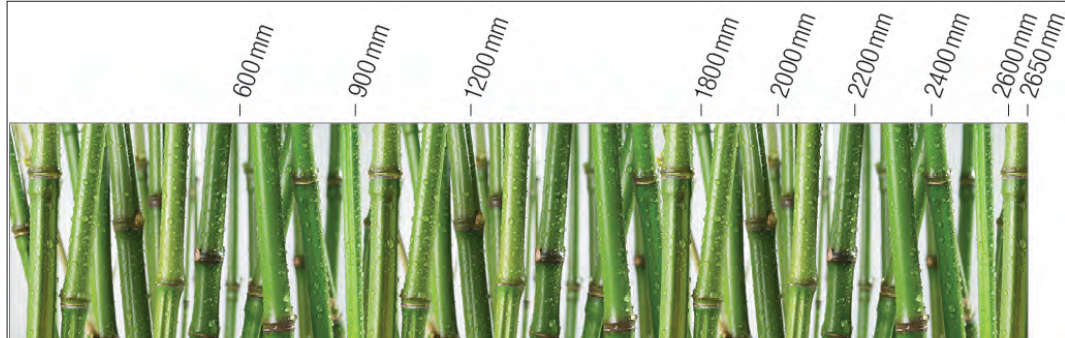

n° 329 bambou

Motifs panneau arrière de crédence

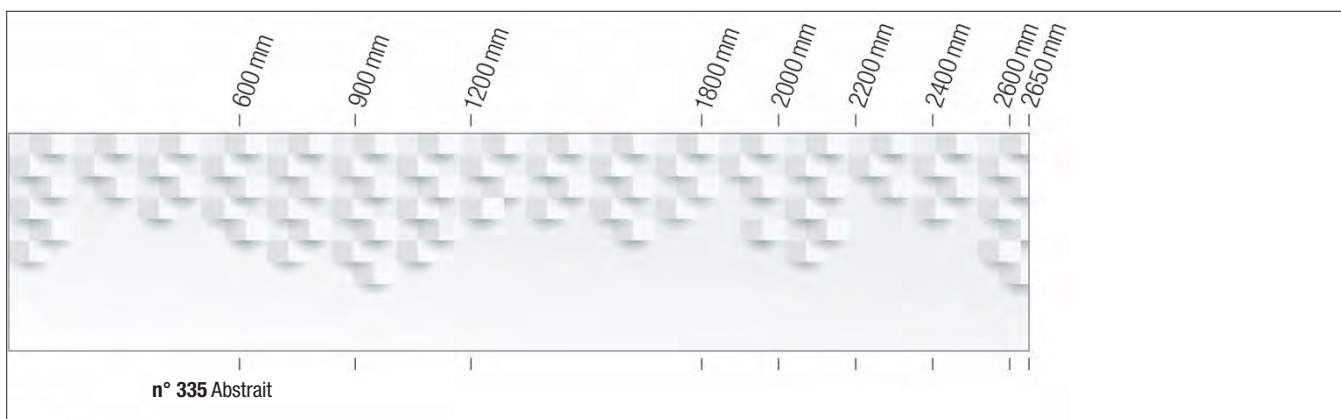
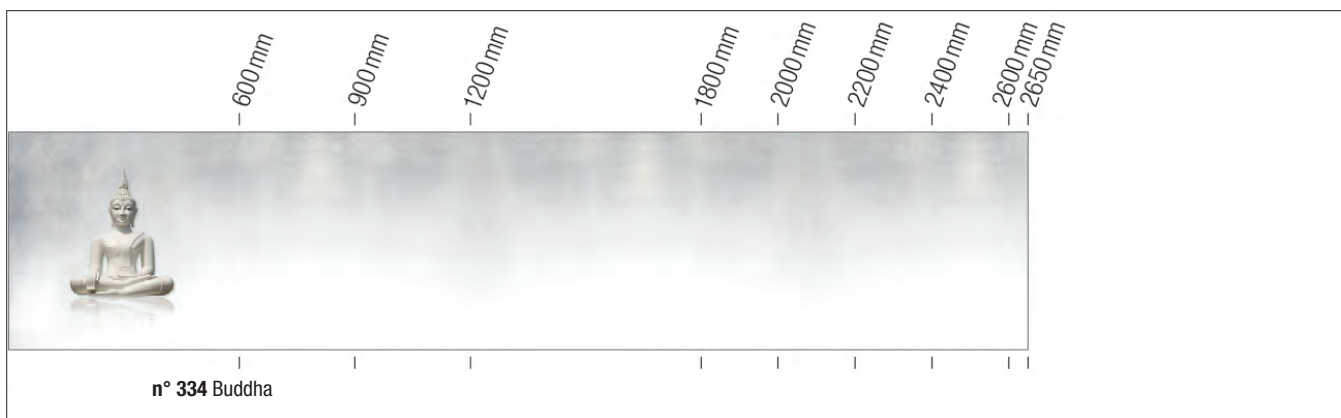
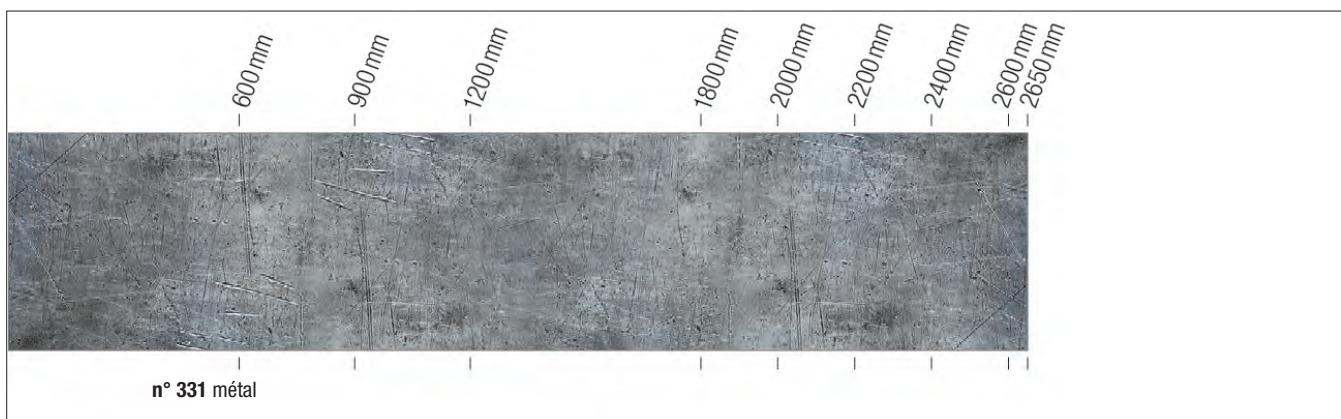
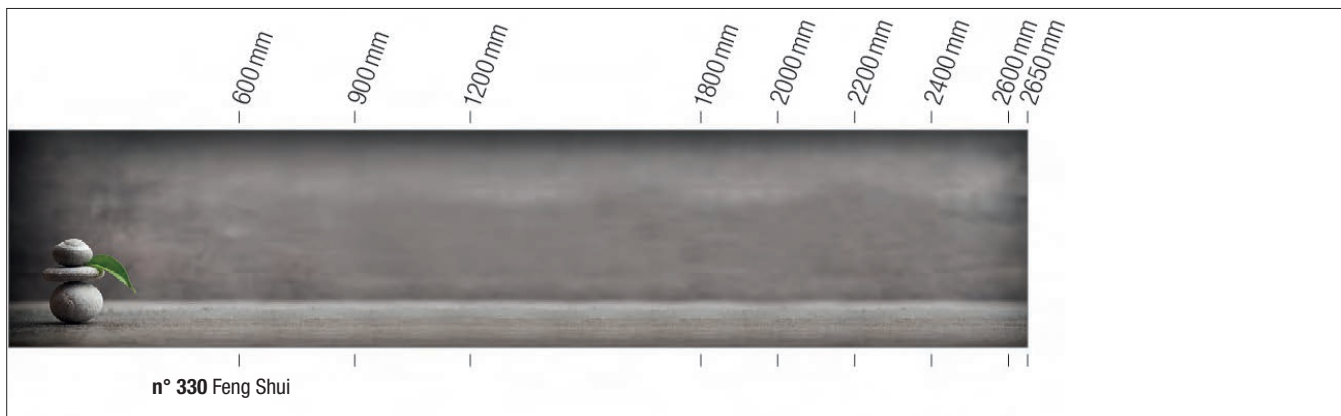

Motifs panneau arrière de crédence

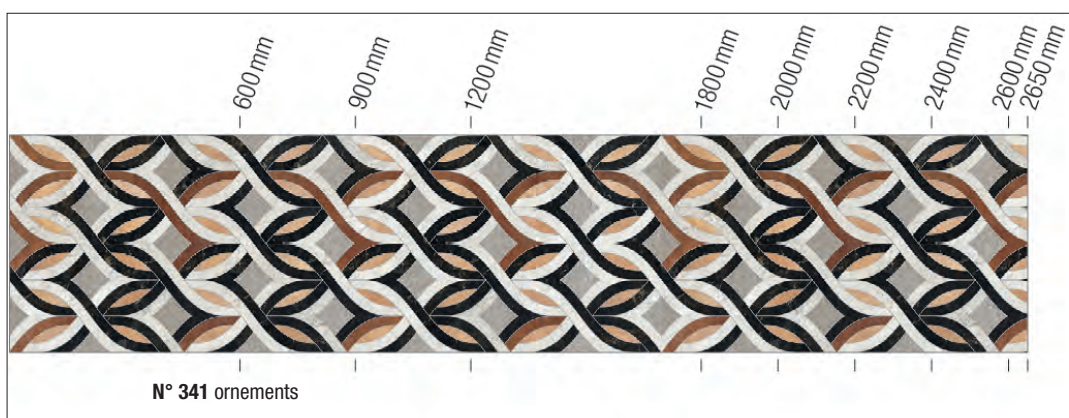
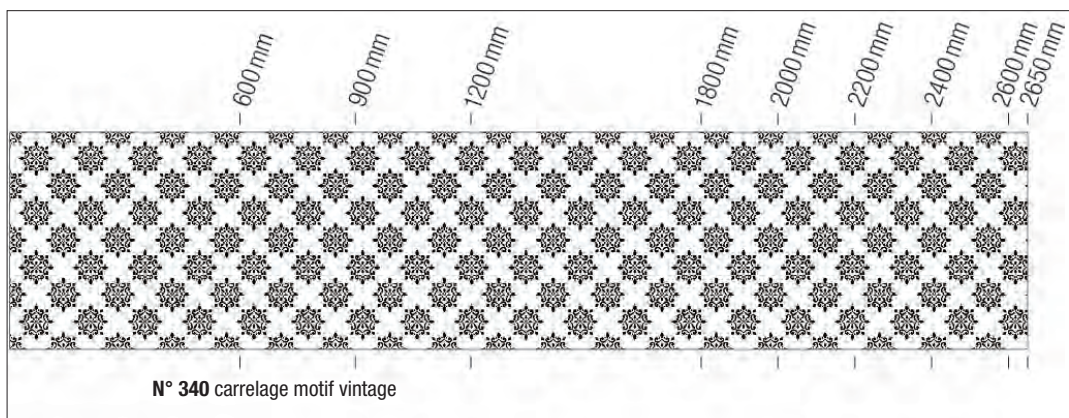
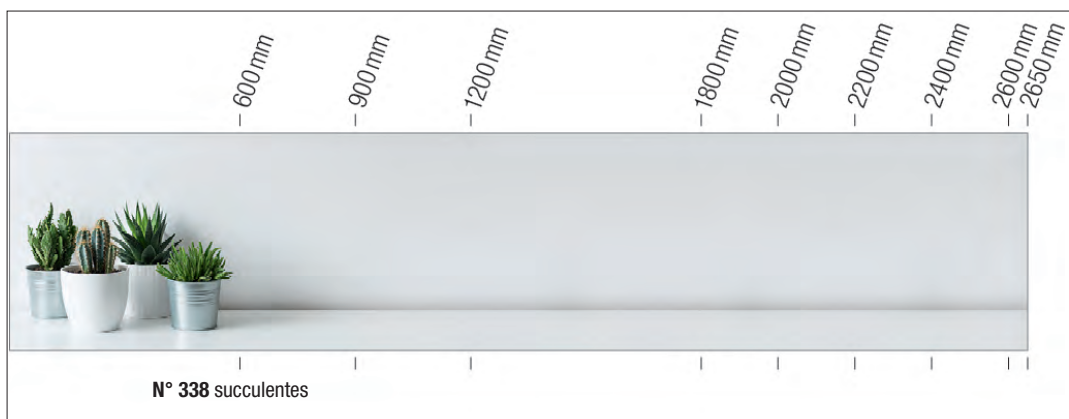



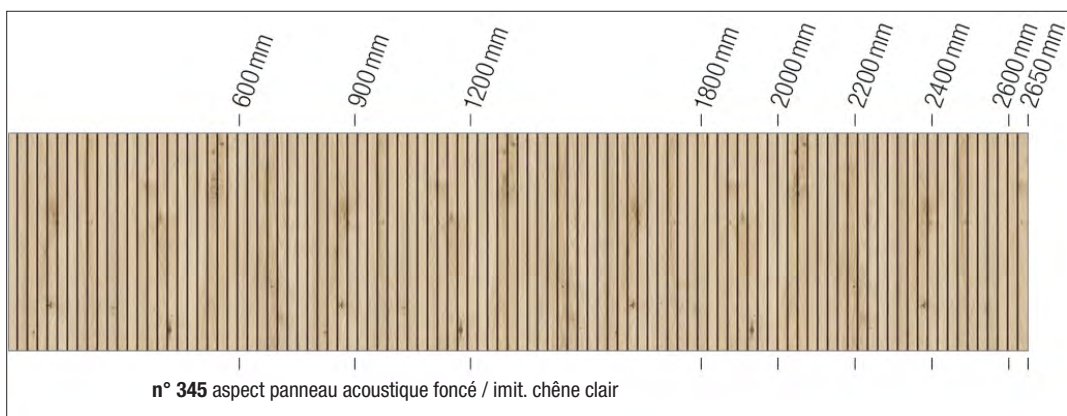
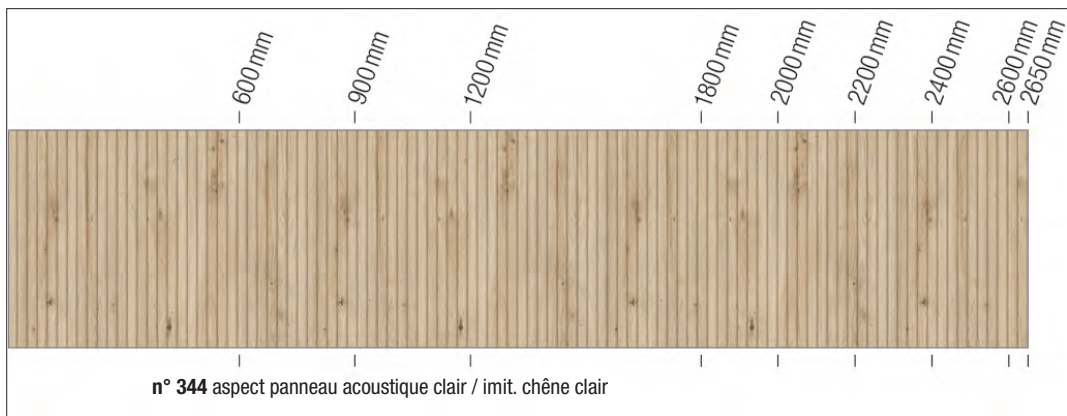
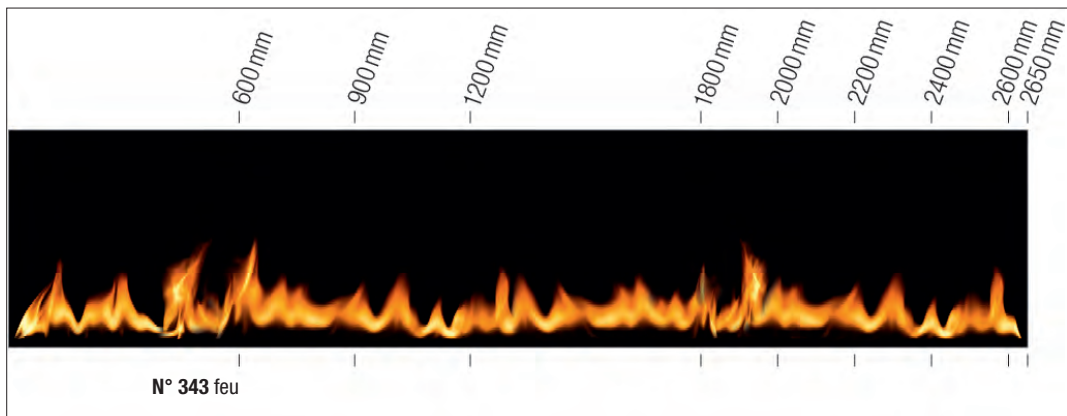





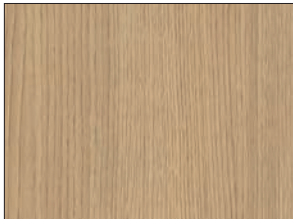
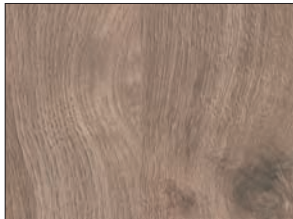

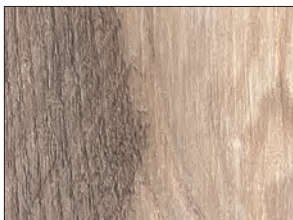
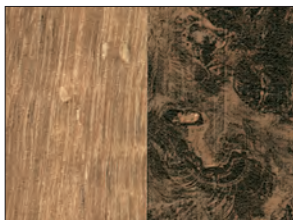
Motifs panneau arrière de crédence

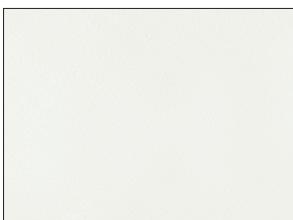
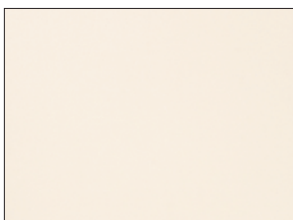
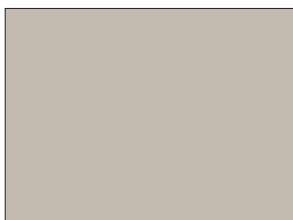
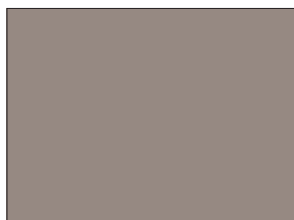

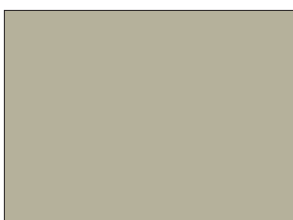
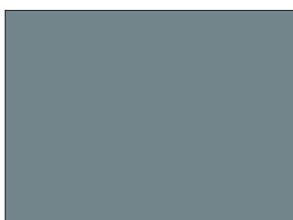
Coloris de joues 16 mm, 25 mm

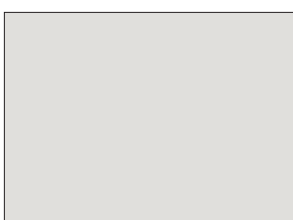
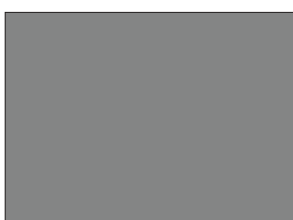

Aperçu

 <p>N° 111 imit. chêne clair Articles mat</p>	 <p>N° 160 imit. chêne Summerfield Articles mat</p>	 <p>N° 850 imit. chêne La Havane Articles mat</p>	 <p>N° 780 imit. chêne vintage Articles mat</p>
 <p>N° 890 imit. chêne Oregon Articles mat</p>	 <p>N° 128 Wild West Articles mat</p>	 <p>N° 117 imit. chêne Hunton Articles mat</p>	 <p>N° 114 imit. chêne noir Articles mat</p>
 <p>N° 517 blanc Articles mat</p>	 <p>N° 750 blanc magnolia Articles mat</p>	 <p>N° 840 gris silex Articles mat</p>	 <p>N° 112 cappuccino Articles mat</p>
 <p>N° 133 brun volcan Articles mat</p>	 <p>N° 158 vert sauge Articles mat</p>	 <p>N° 952 pétrole Articles mat</p>	 <p>N° 134 Alby Blue Articles mat</p>
 <p>N° 121 thym Articles mat</p>	 <p>N° 900 Space Grey Articles mat</p>	 <p>N° 132 gris ardoise Articles mat</p>	 <p>N° 830 graphite Articles mat</p>

Coloris de joues 16 mm, 25 mm

Aperçu





N° 120  
noir
Articles mat





N° 683  
aspect béton ardoise gris clair
Articles mat





N° 674  
aspect béton naturel
Articles mat



N° 684  
aspect béton ardoise gris foncé
Articles mat



N° 148  
Jupiter sable
Articles mat

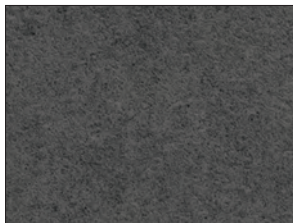

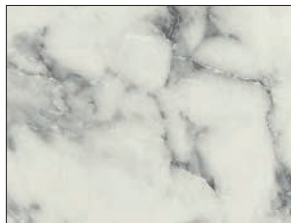

N° 648  
gris lave agrégat minéral
Articles mat

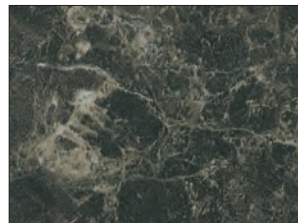

N° 151  
marbre blanc
Articles mat



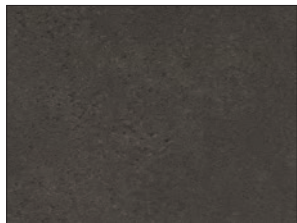

N° 147  
marbre vert
Articles mat

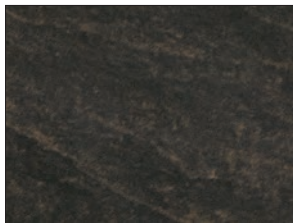

N° 166   **NEW**
gris terroir
Articles mat



N° 149  
structure ardoise cuivre
Articles mat

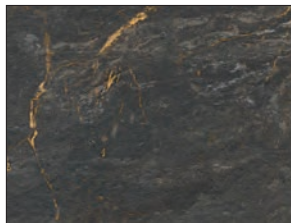

N° 165   **NEW**
Titian
Articles mat



N° 685 
noir Carrara
Articles mat

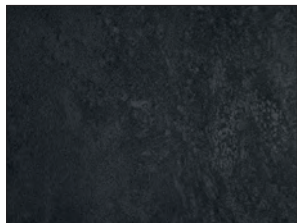

N° 146  
structure ardoise noir
Articles mat

Coloris de joues 16 mm, 25 mm

Aperçu

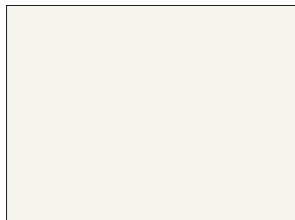

N° 167 16mm **NEW**
blanc
Laque
(laqué mat d'un côté)
Articles laqué mat

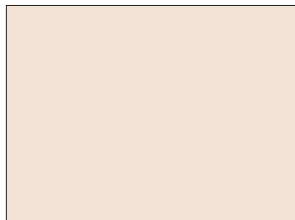

N° 168 16mm **NEW**
blanc magnolia
Laque
(laqué mat d'un côté)
Articles laqué mat

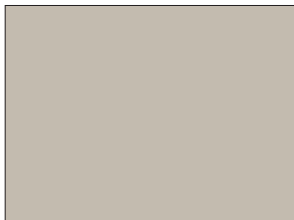

N° 169 16mm **NEW**
gris silex
Laque
(laqué mat d'un côté)
Articles laqué mat

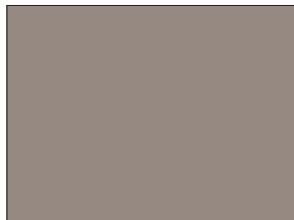

N° 171 16mm **NEW**
cappuccino
Laque
(laqué mat d'un côté)
Articles mat



N° 144 16mm
gris ardoise
Laque
(laqué mat d'un côté)
Articles laqué mat

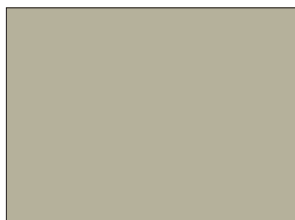

N° 164 16mm **NEW**
vert sauge
Laque
(laqué mat d'un côté)



N° 145 16mm
brun volcan
Laque
(laqué mat d'un côté)
Articles laqué mat

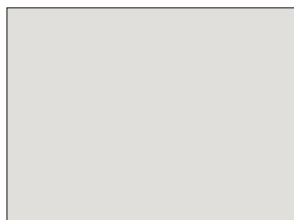

N° 172 16mm **NEW**
Space Grey
Laque
(laqué mat d'un côté)
Articles laqué mat



N° 157 16mm
graphite
Laque
(laqué mat d'un côté)
Articles laqué mat



N° 156 16mm
noir
Laque
(laqué mat d'un côté)
Articles laqué mat

Coloris de joues 16 mm, 25 mm

Aperçu



N° 791 16mm
blanc haute brillance
Laque
(laqué haute brillance d'un côté)
Articles haute brillance



N° 792 16mm
blanc magnolia haute brillance
Laque
(laqué haute brillance d'un côté)
Articles haute brillance



N° 937 16mm
gris silex haute brillance
Laque
(laqué haute brillance d'un côté)
Articles haute brillance



N° 924 16mm
rouge haute brillance
Laque
(laqué haute brillance d'un côté)
Articles haute brillance



N° 115 16mm
Space Grey haute brillance
Laque
(laqué haute brillance d'un côté)
Articles haute brillance



N° 939 16mm
graphite haute brillance
Laque
(laqué haute brillance d'un côté)
Articles haute brillance

Décors plans de travail 25 mm, 40 mm

Aperçu

Veillez noter que pour les plans de travail et chants avec joints, les décors ne sont pas continus mais décalés.

Les illustrations ne représentent qu'une partie du décor total. Vu qu'il s'agit de reproductions, des différences de coloris et de structure sont possibles par rapport aux pièces originales fournies.



Finition chants PLR

Plateau épaisseur env. 40 mm, chant avant postformé, chants latéraux avec décor dans le coloris du revêtement.



Finition chants PLS

Plan de travail env. 25/40 mm d'épaisseur, chant avant droit, chants latéraux avec décor dans le coloris du plan de travail.



N° 111

imit. chêne clair

25 mm 40 mm



N° 160

imit. chêne Summerfield

Disponible uniquement en version PLS.

25 mm 40 mm NEW

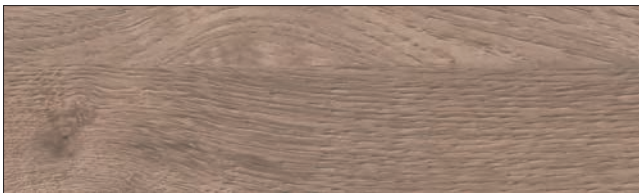

N° 673

imit. chêne La Havane

40 mm



N° 653

imit. chêne vintage

40 mm

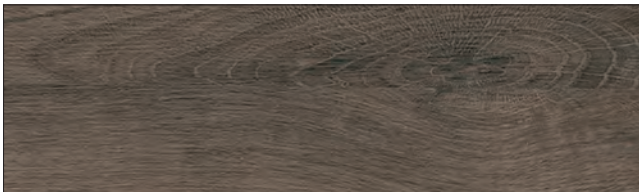

N° 688

imit. chêne Oregon

40 mm



N° 128

Wild West

Différences considérables en coloris pour décors à grande dessin.

40 mm



N° 117

imit. chêne Hunton

Différences considérables en coloris pour décors à grande dessin.

40 mm

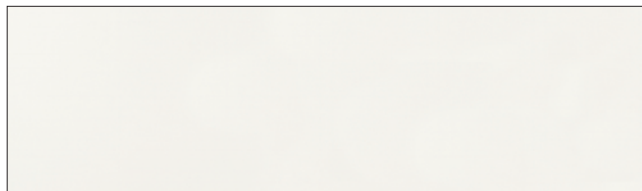

N° 619

blanc

25 mm 40 mm



N° 683

aspect béton ardoise gris clair

25 mm 40 mm

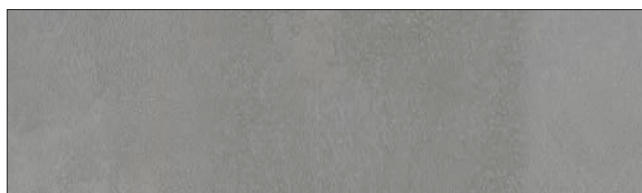

N° 674

aspect béton naturel

40 mm

Décors plans de travail 25 mm, 40 mm

Aperçu

Veillez noter que pour les plans de travail et chants avec joints, les décors ne sont pas continus mais décalés.

Les illustrations ne représentent qu'une partie du décor total. Vu qu'il s'agit de reproductions, des différences de coloris et de structure sont possibles par rapport aux pièces originales fournies.

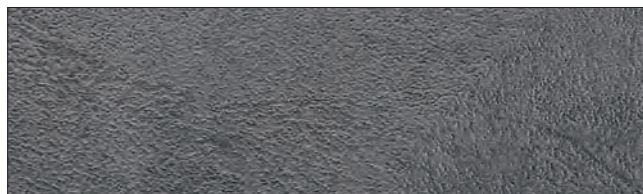

N° 684
aspect béton ardoise gris foncé

25 mm 40 mm

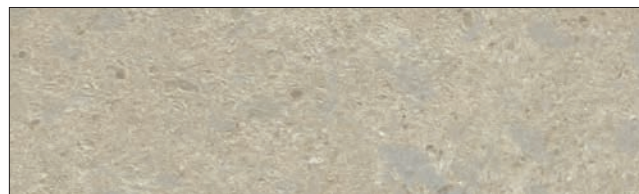

N° 148
Jupiter sable
Disponible uniquement en version PLS.

25 mm 40 mm

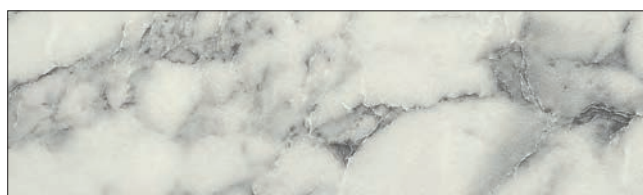

N° 151
marbre blanc
Disponible uniquement en version PLS.

25 mm 40 mm

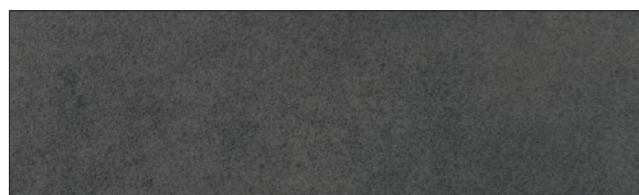

N° 648
gris lave agrégat minéral

25 mm 40 mm



N° 147
marbre vert
Différences considérables en coloris pour décors à grande dessin.
Disponible uniquement en version PLS.

25 mm 40 mm

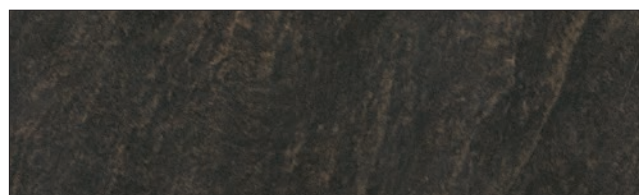

N° 149
structure ardoise cuivre
Disponible uniquement en version PLS.

25 mm 40 mm

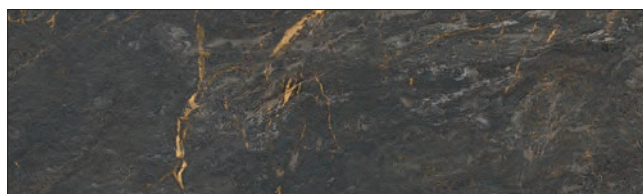

N° 165
Titian
Disponible uniquement en version PLS. Différences considérables en coloris pour décors à grande dessin.

25 mm 40 mm NEW

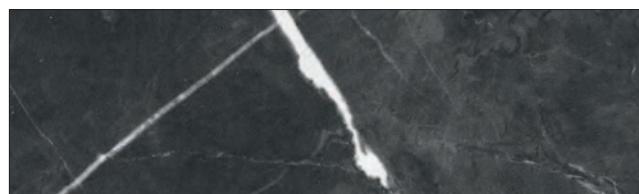

N° 685
noir Carrara
Différences considérables en coloris pour décors à grande dessin.

40 mm

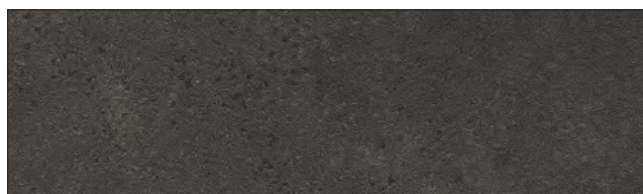

N° 166
gris terroir
Disponible uniquement en version PLS.

25 mm 40 mm NEW

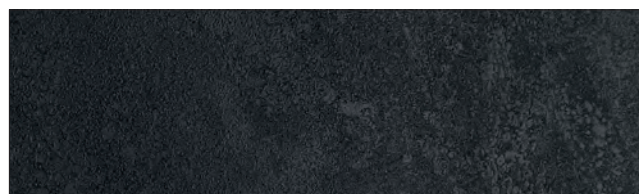

N° 146
structure ardoise noir
Disponible uniquement en version PLS.

25 mm 40 mm

Notes











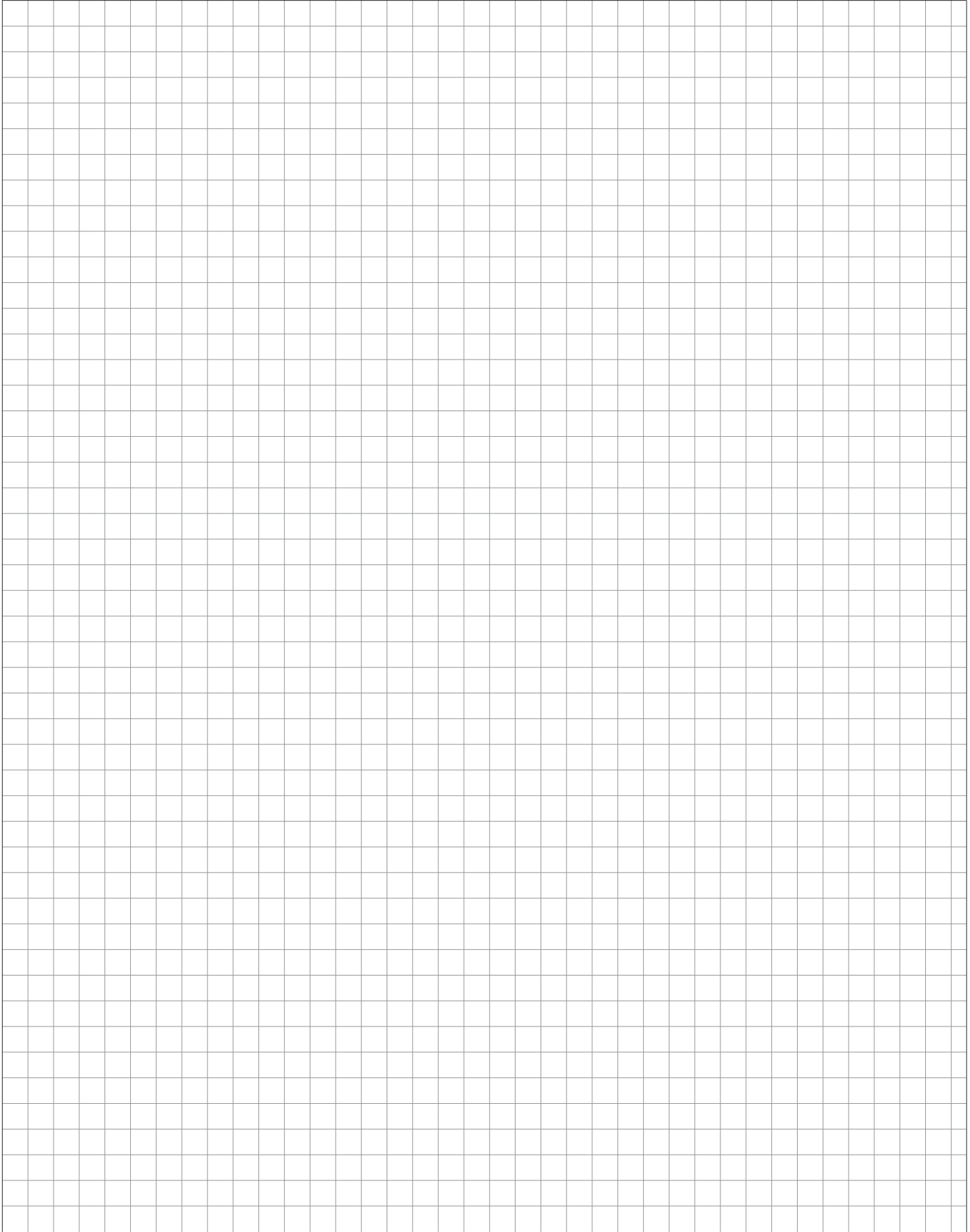





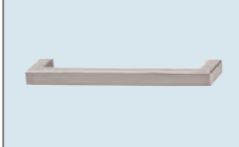



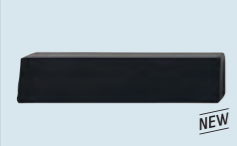



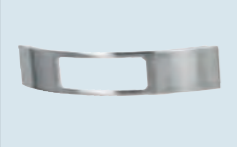











Tableau poignées

				
N° 715 Bouton métallique aspect inox Saillie vers l'avant : 40 mm	N° 775 Bouton métallique noir Saillie vers l'avant : 27 mm	N° 776 Bouton métallique aspect doré Saillie vers l'avant : 27 mm	N° 629 Poignée arc métallique aspect inox Entraxe perforations : 128 mm Saillie vers l'avant : 33 mm	N° 690 Poignée arc métallique aspect inox Entraxe perforations : 128 mm Saillie vers l'avant : 35 mm
				
N° 695 Poignée arc métallique aspect inox Entraxe perforations : 128 mm Saillie vers l'avant : 30 mm	N° 702 Poignée arc métallique aspect inox Entraxe perforations : 128 mm Saillie vers l'avant : 41 mm	N° 742 Poignée arc métallique aspect argent antique Entraxe perforations : 128 mm Saillie vers l'avant : 38 mm	N° 754 Poignée arc métallique noir Entraxe perforations : 128 mm Saillie vers l'avant : 40 mm	N° 771 Poignée arc métallique noir Entraxe perforations : 128 mm Saillie vers l'avant : 33 mm
				
N° 783 Poignée coquille noir Entraxe perforations : 128 mm Saillie vers l'avant : 20 mm	N° 646 Poignée arc métallique aspect inox Entraxe perforations : 160 mm Saillie vers l'avant : 29 mm	N° 705 Poignée arc métallique aspect inox Entraxe perforations : 160 mm Saillie vers l'avant : 41 mm	N° 706 Poignée arc métallique aspect inox Entraxe perforations : 160 mm Saillie vers l'avant : 32 mm	N° 712 Poignée arc métallique aspect inox Entraxe perforations : 160 mm Saillie vers l'avant : 30 mm
				
N° 716 Poignée arc métallique aspect inox Entraxe perforations : 160 mm Saillie vers l'avant : 34 mm	N° 721 Poignée arc aspect chrome noir Entraxe perforations : 160 mm Saillie vers l'avant : 28 mm	N° 722 Poignée arc métallique bruni, brossé Entraxe perforations : 160 mm Saillie vers l'avant : 22 mm	N° 723 Poignée arc métallique aspect inox Entraxe perforations : 160 mm Saillie vers l'avant : 35 mm	N° 727 Poignée arc métallique aspect chrome noir Entraxe perforations : 160 mm Saillie vers l'avant : 25 mm
				
N° 749 Poignée arc métallique aspect inox/noir Entraxe perforations : 160 mm Saillie vers l'avant : 36 mm	N° 757 Poignée arc métallique aspect fer antique Entraxe perforations : 160 mm Saillie vers l'avant : 28 mm	N° 759 Poignée arc métallique aspect inox Entraxe perforations : 160 mm Saillie vers l'avant : 26 mm	N° 761 Poignée arc métallique aspect cuivre Entraxe perforations : 160 mm Saillie vers l'avant : 29 mm	N° 762 Poignée arc métallique noir Entraxe perforations : 160 mm Saillie vers l'avant : 28 mm
				
N° 763 Poignée arc métallique anthracite Entraxe perforations : 160 mm Saillie vers l'avant : 28 mm	N° 772 Poignée arc métallique aspect doré Entraxe perforations : 160 mm Saillie vers l'avant : 27 mm	N° 778 Poignée arc métallique noir Entraxe perforations : 160 mm Saillie vers l'avant : 28 mm	N° 779 Poignée arc métallique noir Entraxe perforations : 160 mm Saillie vers l'avant : 34 mm	N° 781 Poignée arc métallique noir Entraxe perforations : 160 mm Saillie vers l'avant : 30 mm

* = poignée à supplément, ** = poignée barre/profilé poignée à supplément

Tableau poignées

				
N° 782 Poignée arc métallique noir Entraxe perforations : 160 mm Saillie vers l'avant : 30 mm	N° 784 Poignée arc métallique noir Entraxe perforations : 160 mm Saillie vers l'avant : 35 mm	N° 785 Poignée arc métallique noir Entraxe perforations : 160 mm Saillie vers l'avant : 26 mm	N° 786 Poignée arc métallique noir Entraxe perforations : 160 mm Saillie vers l'avant : 30 mm	N° 672 Poignée arc métallique aspect inox Entraxe perforations : 192 mm Saillie vers l'avant : 24 mm
				
N° 684 Poignée arc métallique aspect inox Entraxe perforations : 192 mm Saillie vers l'avant : 32 mm				

* = poignée à supplément, ** = poignée barre/profilé poignée à supplément

Tableau poignées

Poignées à supplément

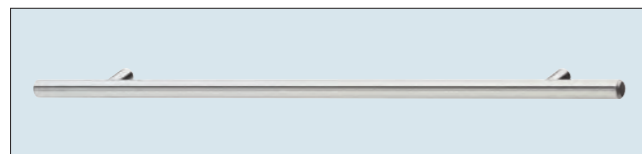

N° 680
Poignée-barre aspect inox
Saillie vers l'avant : 33 mm

**



N° 820
Poignée-barre noir
Saillie vers l'avant : 33 mm

**



N° 700
Poignée-barre aspect inox
Saillie vers l'avant : 39 mm

**

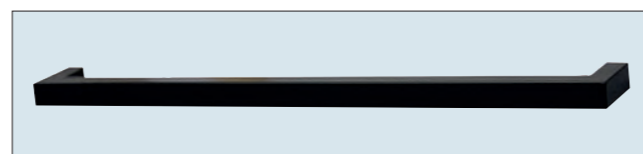

N° 810
Poignée-barre noir
Saillie vers l'avant : 39 mm

**

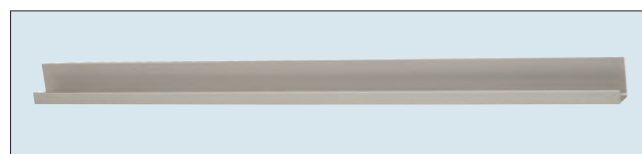

N° 760
Poignée profilé aspect inox
Uniquement possible à partir d'une épaisseur de façade de 19 mm !

**



N° 800
Poignée profilé noir
Uniquement possible à partir d'une épaisseur de façade de 19 mm !

**

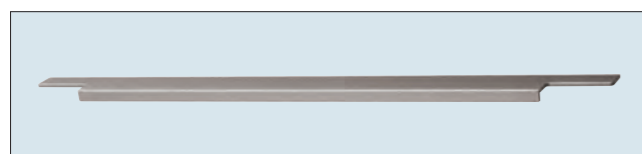

N° 740
Poignée profilé aspect inox
Saillie vers l'avant : 21 mm
Pour façades 16 / 19 mm !

**

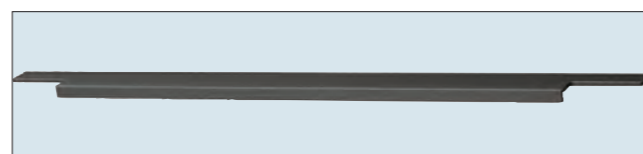

N° 780
Poignée profilé anthracite
Saillie vers l'avant : 21 mm
Pour façades 16 / 19 mm !

**

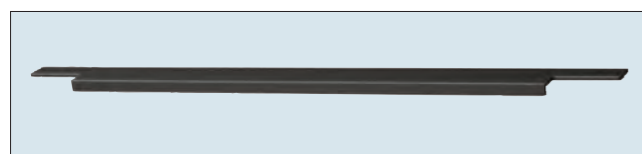

N° 790
Poignée profilé noir
Saillie vers l'avant : 21 mm
Pour façades 16 / 19 mm !

**

Tableau poignées

Poignées à supplément



N° 960
Gamme C Poignée en creux aspect inox



N° 980
Gamme C Poignée en creux blanc



N° 970
Gamme C Poignée en creux noir



N° 990
Gamme C Poignée en creux aspect cuivre

2. Meubles bas

Légende pictogrammes

Tableau meubles bas les plus courants

Meubles bas

Meubles bas pour table de cuisson / sous-évier

Meubles bas MAXI 867 mm

Aménagement intérieur de meuble bas / Systèmes de collecte des déchets



Légende pictogrammes



Réduction en largeur

Vous trouverez le supplément et des informations au registre 9 Éléments décoratifs, thèmes spéciaux, sous-registre Suppléments de prix/Divers

Recoupe des meubles jusqu'à la prochaine largeur inférieure.
Exemple : largeur du meuble 600 mm = recoupe jusqu'à 501 mm

Seuls les programmes avec chant peuvent être recoupés.

Programmes possibles :
IP 1200, IP 2200, IP 3150, IP 4050

Recoupe en largeur possible en cas de poignées arc et de boutons.

Finitions poignées selon longueur (poignées barre, profilés poignée) impossibles avec recoupe en largeur !



Réduction en profondeur

Vous trouverez le supplément et des informations au registre 9 Éléments décoratifs, thèmes spéciaux, sous-registre Suppléments de prix/Divers



Réduction en largeur et en profondeur

Combinaisons des deux variantes

Vous trouverez le supplément et des informations au registre 9 Éléments décoratifs, thèmes spéciaux, sous-registre Suppléments de prix/Divers



Meuble bas avec profondeur de corps 326 mm

Les pieds de socle sont livrés démontés.

Pour armoires avec tiroir / coulissant :
- profondeur des tiroirs / coulissants 270 mm
- armoires toujours avec Servosoft



Meuble bas avec profondeur de corps 460 mm

Pour armoires avec tiroir / coulissant :
- Profondeur des tiroirs / coulissants 400 mm
- armoires toujours avec Servosoft

Informations sur les exécutions spéciales

Veuillez noter les exécutions spéciales possibles pour les armoires.

Les personnalisations suivantes sont possibles :

- Réduction en largeur
- Réduction en profondeur
- Côtés de corps en surprofondeur

Vous trouverez des informations à ce sujet au registre 9 Éléments décoratifs, thèmes spéciaux, sous-registre Suppléments de prix/Divers.

Options équipement





	<p>Tiroirs / coulissants exécution standard TANDEMBOX plus gris argent Variante : 506 = coulissant à sortie totale avec Servosoft (tenir compte du supplément de prix !)</p>
	<p>Tiroirs / coulissants Professional (supplément de prix) TANDEMBOX antaro anthracite Coulissant à sortie totale avec Servosoft Variante : 508 = Coulissant à sortie totale Professional avec Servosoft</p>
	<p>Tiroirs / coulissants Professional avec côté en verre (supplément de prix) TANDEMBOX antaro anthracite Coulissant à sortie totale avec Servosoft Variantes : 510 = Professional avec Servosoft et verre transparent 512 = Professional avec Servosoft et verre dépoli</p>
	<p>Tapis antidérapants (supplément de prix par meuble) Tous les tiroirs/coulissants figurant sur une commande sont équipés de tapis antidérapants disponibles. Equipement de tiroir/coulissant : Variantes : 99 = sans tapis antidérapant 106 = tapis antidérapant en gris clair 108 = tapis antidérapant en anthracite</p>
	<p>Charnière clips finition standard Variante 414 avec support d'abattant exclusif</p>
	<p>Amortisseur de porte Top Motion (supplément de prix) Variante 418 Amortisseur de porte intégré CLIP top BLUMOTION de Blum avec support d'abattant exclusif</p>
	<p>Amortisseur de porte Top Motion (supplément de prix) Variante 428 Amortisseur de porte intégré CLIP top BLUMOTION de Blum avec support d'abattant AVENTOS HKS de Blum</p>

Tableau meubles bas les plus courants

U15	U30 U40 U45 U50 U60	U80 U90 U100 U120	US30 US40 US45 US50 US60	US803 US903 US1003	US80 US90 US100 US120
US2A30 US2A40 US2A45 US2A50 US2A60 US2A80 US2A90 US2A100 US2A120	U2A30 U2A40 U2A45 U2A50 U2A60 U2A80 U2A90 U2A100 U2A120	U3SA30 U3SA40 U3SA45 U3SA50 U3SA60 U3SA80 U3SA90 U3SA100	UV25	UA15	UVA25
USA30ISF	UE80 UE90	UE80K UE90K	UE115K	UES115K	UE115LMP
UES115LMP	UHB	UHK	UHS	UHB601	KIB2A45 KIB2A50 KIB2A60 KIB2A80 KIB2A90 KIB2A100 KIB2A120

Tableau meubles bas les plus courants

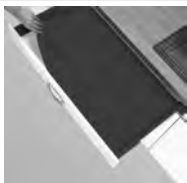
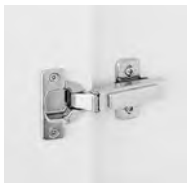

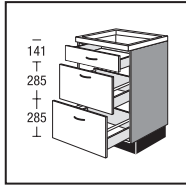
KIS2A30
KIS2A40
KIS2A45
KIS2A50
KIS2A60
KIS2A80
KIS2A90
KIS2A100
KIS2A120

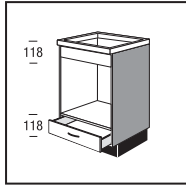

UMBS

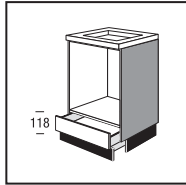

UHSW

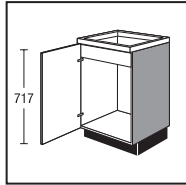

SP45
SP50
SP60

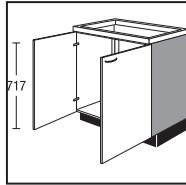

SP80
SP90
SP100
SP120

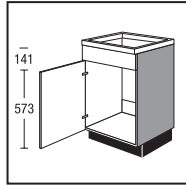

SPB40
SPB45
SPB50
SPB60

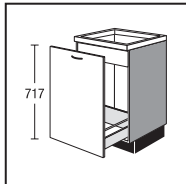

SPA45
SPA50
SPA60

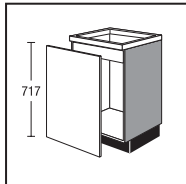

SP45T
SP50T
SP60T

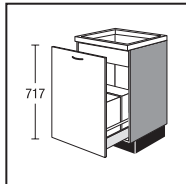

SPA50M
SPA60M

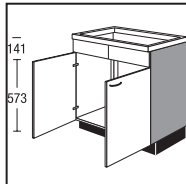

SPB80
SPB90
SPB100
SPB120

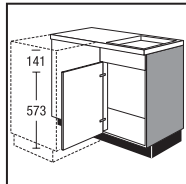

SPEB105

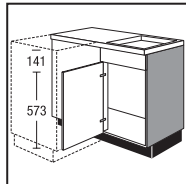

SPEB115

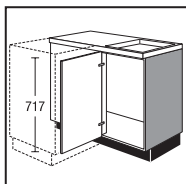

SPE105RW

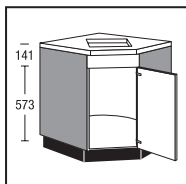

SPEBD90

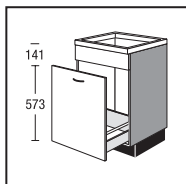

SPBA45
SPBA50
SPBA60

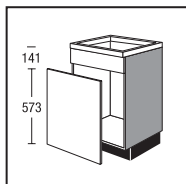

SPB45T
SPB50T
SPB60T

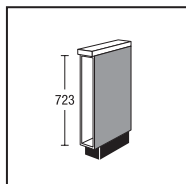

UR15

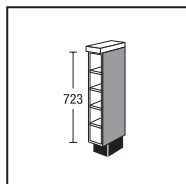

UR1533F

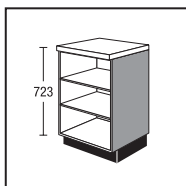

URV

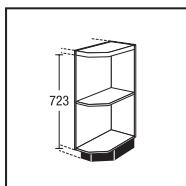

URA25S

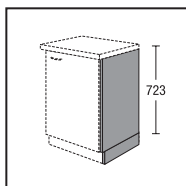

ST3
ST31

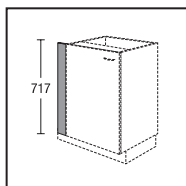

UPK10
UPK20
UPK30

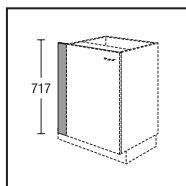

UPF10
UPF20

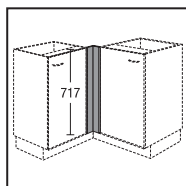

UPEF76V

Meubles bas

Meubles bas

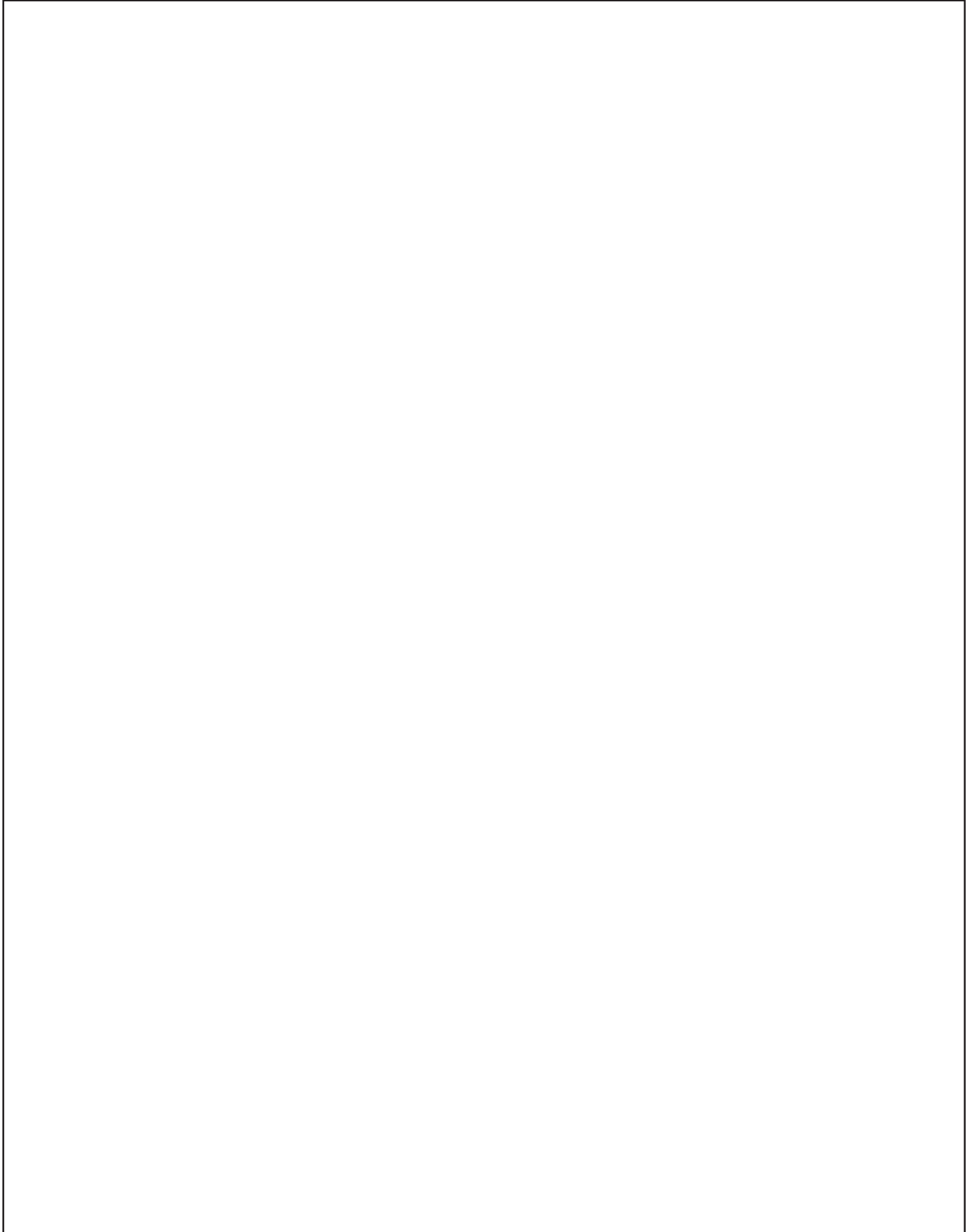

Modules meubles bas

147 / 291 / 363 / 435 mm de haut

Meubles sans plateau et socle, profondeur corps de meuble 560 mm

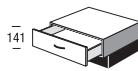
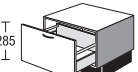
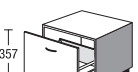
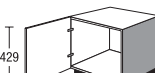
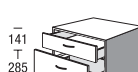
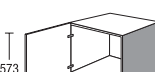
		Largeur		Groupe de prix											
				1	2	3	4	5	6	7	Servosoft	Pro Servosoft	Verre ProServo	Amortisseur de porte Top Motion	Amortisseur de porte Top Motion Plus
	Module meuble bas 1 tiroir	US	60 14	63	68	74	80	97	104	114	5	8	8	-	-
	Module meuble bas 1 coulissant	UA	30 29	55	62	68	74	91	98	107	5	8	16	-	-
		UA	40 29	58	63	69	75	92	99	108	5	8	16	-	-
		UA	45 29	61	66	72	79	95	102	112	5	8	16	-	-
		UA	50 29	62	67	73	80	96	103	113	5	8	16	-	-
		UA	60 29	66	71	77	84	102	109	119	5	8	16	-	-
		UA	80 29	78	85	92	101	121	130	142	8	11	19	-	-
		UA	90 29	81	88	96	105	126	135	147	8	11	19	-	-
		NEW UA	100 29	90	98	107	117	140	150	164	8	11	19	-	-
NEW UA	120 29	105	114	125	137	163	175	191	8	11	19	-	-		
	Module meuble bas 1 coulissant	UA	50 36	72	78	84	91	111	119	130	5	8	16	-	-
		UA	60 36	75	81	88	95	116	124	135	5	8	16	-	-
		UA	80 36	87	95	103	113	135	145	158	8	11	19	-	-
		UA	90 36	90	98	107	117	140	150	163	8	11	19	-	-
		UA	100 36	99	108	118	129	154	165	180	8	11	19	-	-
		NEW UA	120 36	114	124	136	149	177	190	207	8	11	19	-	-
	Meuble bas 1 porte <i>Recoupe en largeur jusqu'à 300 mm</i>	U	60 43	76	82	87	92	104	106	112	-	-	-	4	4
	Module meuble bas 1 tiroir 1 coulissant	USA	30 43	88	98	108	118	144	155	169	10	16	24	-	-
		USA	40 43	89	96	106	115	140	150	163	10	16	24	-	-
		USA	45 43	95	103	113	123	149	160	174	10	16	24	-	-
		USA	50 43	96	104	114	124	150	161	175	10	16	24	-	-
		USA	60 43	98	106	116	126	152	163	177	10	16	24	-	-
		USA	80 43	122	131	143	156	188	202	220	10	16	24	-	-
		USA	90 43	127	137	149	163	197	211	229	10	16	24	-	-
		USA	100 43	137	148	161	176	213	228	247	13	19	27	-	-
	Meuble bas 1 porte jusqu'au sol 2 étagères réglables <i>Combinaison avec poignées n° 680, 700, 810 et 820 impossible.</i> <i>Disponible uniquement pour hauteur de socle 155 mm.</i>	NEW U	60 43 FV	78	84	89	94	107	109	115	-	-	-	4	4

Pour les variantes avec élément de séparation, il convient de monter la sécurité anti-basculement comprise automatiquement dans l'étendue de la livraison.

2.05

Meubles bas

Hauteur 723 mm

Meubles sans plateau et socle, profondeur corps de meuble 560 mm

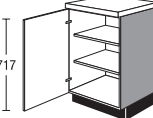
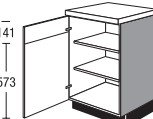
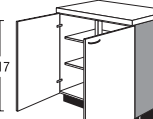
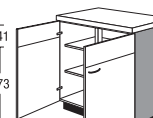
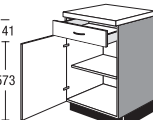
		U	Largeur		Groupe de prix							Servosoft	Pro Servosoft	Verre ProServo	Amortisseur de porte Top Motion	Amortisseur de porte Top Motion Plus			
					1	2	3	4	5	6	7								
	Meuble bas 1 porte 2 étagères réglables <i>Uniquement pose verticale des poignées</i>	<input checked="" type="checkbox"/>	U	15		77	83	88	95	105	115	127	-	-	-	4	4		
	Meuble bas 1 porte 2 étagères réglables	<input checked="" type="checkbox"/>	U	30		54	58	62	66	73	80	89	-	-	-	4	4		
		<input checked="" type="checkbox"/>	U	40		57	61	65	70	79	85	92		-	-	-	4	4	
		<input checked="" type="checkbox"/>	U	45		58	63	67	72	82	88	95		-	-	-	4	4	
		<input checked="" type="checkbox"/>	U	50		59	65	69	74	84	90	97		-	-	-	4	4	
		<input checked="" type="checkbox"/>	U	60		65	71	76	81	93	95	100		-	-	-	4	4	
			<input checked="" type="checkbox"/>	U	30	72	46	79	83	87	91	98	105	115	-	-	-	4	4
			<input checked="" type="checkbox"/>	U	40	72	46	82	86	90	95	104	110	118	-	-	-	4	4
			<input checked="" type="checkbox"/>	U	45	72	46	83	88	92	97	107	113	121	-	-	-	4	4
			<input checked="" type="checkbox"/>	U	50	72	46	84	90	94	99	109	115	123	-	-	-	4	4
			<input checked="" type="checkbox"/>	U	60	72	46	90	96	101	106	118	120	126	-	-	-	4	4
			<input checked="" type="checkbox"/>	U	30	72	33	79	83	87	91	98	105	115	-	-	-	4	4
			<input checked="" type="checkbox"/>	U	40	72	33	82	86	90	95	104	110	118	-	-	-	4	4
			<input checked="" type="checkbox"/>	U	45	72	33	83	88	92	97	107	113	121	-	-	-	4	4
		<input checked="" type="checkbox"/>	U	50	72	33	84	90	94	99	109	115	123	-	-	-	4	4	
		<input checked="" type="checkbox"/>	U	60	72	33	90	96	101	106	118	120	126	-	-	-	4	4	
	Meuble bas 1 porte (chevillée) 2 étagères réglables	<input checked="" type="checkbox"/>	U	30	MS	56	60	64	68	76	83	92	-	-	-	4	4		
		<input checked="" type="checkbox"/>	U	40	MS	60	64	68	73	83	89	96		-	-	-	4	4	
		<input checked="" type="checkbox"/>	U	45	MS	61	67	71	76	87	93	100		-	-	-	4	4	
		<input checked="" type="checkbox"/>	U	50	MS	62	69	73	78	89	95	102		-	-	-	4	4	
		<input checked="" type="checkbox"/>	U	60	MS	68	75	80	85	98	100	106		-	-	-	4	4	
	Meuble bas 2 portes 2 étagères réglables	<input checked="" type="checkbox"/>	U	80		90	101	109	118	135	147	162	-	-	-	8	8		
		<input checked="" type="checkbox"/>	U	90		94	105	113	121	139	152	168		-	-	-	8	8	
		<input checked="" type="checkbox"/>	U	100		100	107	115	124	144	158	176		-	-	-	8	8	
		<input checked="" type="checkbox"/>	U	120		122	129	137	146	166	180	199		-	-	-	8	8	
	Meuble bas 2 portes (chevillées) 2 étagères réglables	<input checked="" type="checkbox"/>	U	80	MS	99	111	119	129	148	161	177	-	-	-	8	8		
		<input checked="" type="checkbox"/>	U	90	MS	102	114	123	132	151	166	182		-	-	-	8	8	
		<input checked="" type="checkbox"/>	U	100	MS	109	116	125	135	156	172	192		-	-	-	8	8	
		<input checked="" type="checkbox"/>	U	120	MS	131	138	147	157	178	194	215		-	-	-	8	8	
	Meuble bas 1 tiroir 1 porte 1 étagère réglable	<input checked="" type="checkbox"/>	US	30		58	61	65	70	79	88	99	5	8	8	4	4		
		<input checked="" type="checkbox"/>	US	40		60	65	70	75	87	94	103		5	8	8	4	4	
		<input checked="" type="checkbox"/>	US	45		61	67	72	77	90	97	106		5	8	8	4	4	
		<input checked="" type="checkbox"/>	US	50		64	70	75	80	92	98	107		5	8	8	4	4	
		<input checked="" type="checkbox"/>	US	60		71	77	83	89	105	110	119		5	8	8	4	4	
			<input checked="" type="checkbox"/>	US	30	72	46	83	86	90	95	104	113	125	5	8	8	4	4
			<input checked="" type="checkbox"/>	US	40	72	46	85	90	95	100	112	119	129	5	8	8	4	4
			<input checked="" type="checkbox"/>	US	45	72	46	86	92	97	102	115	122	132	5	8	8	4	4
			<input checked="" type="checkbox"/>	US	50	72	46	89	95	100	105	117	123	133	5	8	8	4	4
			<input checked="" type="checkbox"/>	US	60	72	46	96	102	108	114	130	135	145	5	8	8	4	4
			<input checked="" type="checkbox"/>	US	30	72	33	83	86	90	95	104	113	125	5	8	8	4	4
			<input checked="" type="checkbox"/>	US	40	72	33	85	90	95	100	112	119	129	5	8	8	4	4
			<input checked="" type="checkbox"/>	US	45	72	33	86	92	97	102	115	122	132	5	8	8	4	4
		<input checked="" type="checkbox"/>	US	50	72	33	89	95	100	105	117	123	133	5	8	8	4	4	
		<input checked="" type="checkbox"/>	US	60	72	33	96	102	108	114	130	135	145	5	8	8	4	4	

2.06 Pour les variantes avec élément de séparation, il convient de monter la sécurité anti-basculement comprise automatiquement dans l'étendue de la livraison.

Meubles bas

Hauteur 723 mm

Meubles sans plateau et socle, profondeur corps de meuble 560 mm

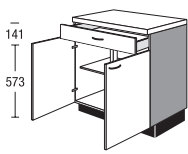
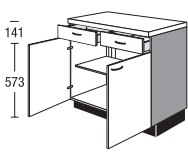
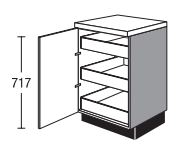
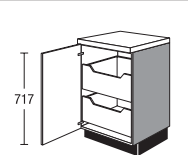
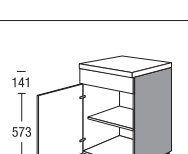
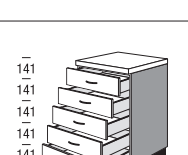
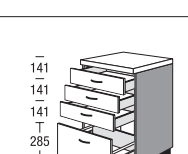
					Largeur	Groupe de prix							Servosoft	Pro Servosoft	Verre ProServo	Amortisseur de porte Top Motion	Amortisseur de porte Top Motion Plus
						1	2	3	4	5	6	7					
 <p>Meuble bas 1 tiroir 2 portes 1 étagère réglable</p>	<input checked="" type="checkbox"/>	US	80	3	108	117	126	135	159	174	193	5	8	8	8	8	
	<input checked="" type="checkbox"/>	US	90	3	110	119	128	137	161	176	196	5	8	8	8	8	
	<input checked="" type="checkbox"/>	US	100	3	116	124	133	143	168	183	203	5	8	8	8	8	
 <p>Meuble bas 2 tiroirs 2 portes 1 étagère réglable</p>		US	80		109	118	127	136	160	175	194	10	16	16	8	8	
		US	90		111	120	129	138	162	177	197	10	16	16	8	8	
		US	100		117	125	134	144	169	184	204	10	16	16	8	8	
		US	120		146	154	163	173	198	213	234	10	16	16	8	8	
 <p>Meuble bas avec tiroirs intérieurs 1 porte 3 tiroirs intérieurs <i>L'angle d'ouverture des portes doit être de 90° min. (respecter l'écart entre deux poignées).</i></p>	<input checked="" type="checkbox"/>	U	30	IS	104	112	118	125	136	141	151	15	24	24	4	4	
	<input checked="" type="checkbox"/>	U	40	IS	112	121	127	134	147	152	164	15	24	24	4	4	
	<input checked="" type="checkbox"/>	U	45	IS	113	122	128	135	148	153	165	15	24	24	4	4	
	<input checked="" type="checkbox"/>	U	50	IS	116	125	132	139	151	157	168	15	24	24	4	4	
	<input checked="" type="checkbox"/>	U	60	IS	124	135	142	150	164	171	182	15	24	24	4	4	
 <p>Meuble bas à coulissants intérieurs 1 porte 2 coulissants intérieurs <i>L'angle d'ouverture des portes doit être de 90° min. (respecter l'écart entre deux poignées).</i></p>	<input checked="" type="checkbox"/>	U	30	IA	88	95	101	108	119	130	145	10	16	32	4	4	
	<input checked="" type="checkbox"/>	U	40	IA	94	102	109	117	133	142	153	10	16	32	4	4	
	<input checked="" type="checkbox"/>	U	45	IA	95	103	110	118	134	144	155	10	16	32	4	4	
	<input checked="" type="checkbox"/>	U	50	IA	100	110	117	125	142	153	165	10	16	32	4	4	
	<input checked="" type="checkbox"/>	U	60	IA	106	116	124	132	152	155	164	10	16	32	4	4	
 <p>Meuble bas pour table accolée 1 bandeau de façade fixe pour la table accolée 1 porte 1 étagère réglable</p>	<input checked="" type="checkbox"/>	UB	30		58	61	66	70	79	88	99	-	-	-	4	4	
	<input checked="" type="checkbox"/>	UB	40		60	65	70	75	87	94	103	-	-	-	4	4	
	<input checked="" type="checkbox"/>	UB	45		61	67	73	77	90	97	106	-	-	-	4	4	
	<input checked="" type="checkbox"/>	UB	50		64	70	76	80	92	98	107	-	-	-	4	4	
	<input checked="" type="checkbox"/>	UB	60		71	77	83	89	105	110	119	-	-	-	4	4	
 <p>Meuble bas 5 tiroirs</p>	<input checked="" type="checkbox"/>	U5S	40		108	116	121	126	153	165	181	25	40	40	-	-	
	<input checked="" type="checkbox"/>	U5S	45		109	119	127	136	156	169	186	25	40	40	-	-	
	<input checked="" type="checkbox"/>	U5S	50		110	122	130	139	159	172	190	25	40	40	-	-	
	<input checked="" type="checkbox"/>	U5S	60		115	127	137	147	171	184	201	25	40	40	-	-	
 <p>Meuble bas 3 tiroirs 1 coulissant</p>	<input checked="" type="checkbox"/>	U3SA	30		101	107	115	124	144	156	171	20	32	40	-	-	
	<input checked="" type="checkbox"/>	U3SA	40		103	110	119	128	151	161	175	20	32	40	-	-	
	<input checked="" type="checkbox"/>	U3SA	45		105	112	121	130	154	164	178	20	32	40	-	-	
	<input checked="" type="checkbox"/>	U3SA	50		106	115	124	133	157	168	182	20	32	40	-	-	
	<input checked="" type="checkbox"/>	U3SA	60		110	122	132	142	168	179	194	20	32	40	-	-	
	<input checked="" type="checkbox"/>	U3SA	80		169	187	203	218	258	275	298	32	44	52	-	-	
	<input checked="" type="checkbox"/>	U3SA	90		178	197	214	230	272	290	314	32	44	52	-	-	
	<input checked="" type="checkbox"/>	U3SA	100		186	206	223	240	284	303	328	32	44	52	-	-	

Pour les variantes avec élément de séparation, il convient de monter la sécurité anti-basculement comprise automatiquement dans l'étendue de la livraison.

2.07

Meubles bas

Hauteur 723 mm

Meubles sans plateau et socle, profondeur corps de meuble 560 mm

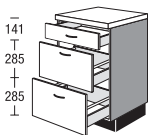
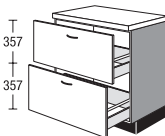
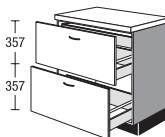
			Largeur	Groupe de prix							Servosoft	Pro Servosoft	Verre ProServo	Amortisseur de porte Top Motion	Amortisseur de porte Top Motion Plus		
				1	2	3	4	5	6	7							
 <p>Meuble bas 1 tiroir 2 coulissants</p> <p>cf. ci-dessus, mais avec Servosoft / Pro Servosoft</p> <p>cf. ci-dessus, mais avec Servosoft / Pro Servosoft</p> <p><i>Les pieds de socle sont livrés démontés.</i></p>	<input checked="" type="checkbox"/>	US2A	30		98	106	113	121	135	146	161	15	24	40	-	-	
	<input checked="" type="checkbox"/>	US2A	40		101	108	114	122	136	146	161	15	24	40	-	-	
	<input checked="" type="checkbox"/>	US2A	45		105	112	119	127	141	152	167	15	24	40	-	-	
	<input checked="" type="checkbox"/>	US2A	50		106	115	122	130	146	156	170	15	24	40	-	-	
	<input checked="" type="checkbox"/>	US2A	60		111	123	129	136	157	169	186	15	24	40	-	-	
	<input checked="" type="checkbox"/>	US2A	80		154	165	174	183	207	223	244	21	30	46	-	-	
	<input checked="" type="checkbox"/>	US2A	90		156	167	176	185	209	225	246	21	30	46	-	-	
	<input checked="" type="checkbox"/>	US2A	100		170	182	192	202	228	245	268	21	30	46	-	-	
	<input checked="" type="checkbox"/>	US2A	120		209	224	236	248	280	301	329	21	30	46	-	-	
	<input checked="" type="checkbox"/>	460	US2A	30	72	46	123	131	138	146	160	171	187	15	24	40	-
	<input checked="" type="checkbox"/>	460	US2A	40	72	46	126	133	139	147	161	171	187	15	24	40	-
	<input checked="" type="checkbox"/>	460	US2A	45	72	46	130	137	144	152	166	177	193	15	24	40	-
	<input checked="" type="checkbox"/>	460	US2A	50	72	46	131	140	147	155	171	181	196	15	24	40	-
	<input checked="" type="checkbox"/>	460	US2A	60	72	46	136	148	154	161	182	194	212	15	24	40	-
 <p>Meuble bas 2 coulissants</p> <p>Disponible pour les programmes suivants : IP 1200, IP 2200, IP 3150, IP 4050</p> <p>Meuble bas 2 coulissants</p>	<input checked="" type="checkbox"/>	U2A	30		97	105	112	120	134	145	159	10	16	32	-	-	
	<input checked="" type="checkbox"/>	U2A	40		100	107	113	121	135	145	159	10	16	32	-	-	
	<input checked="" type="checkbox"/>	U2A	45		103	110	117	125	138	149	164	10	16	32	-	-	
	<input checked="" type="checkbox"/>	U2A	50		104	115	122	128	149	160	176	10	16	32	-	-	
	<input checked="" type="checkbox"/>	U2A	60		112	124	131	138	160	172	189	10	16	32	-	-	
	<input checked="" type="checkbox"/>	U2A	80		155	166	173	184	207	223	245	16	22	38	-	-	
	<input checked="" type="checkbox"/>	U2A	90		161	172	180	191	215	232	255	16	22	38	-	-	
	<input checked="" type="checkbox"/>	U2A	100		169	181	189	201	225	244	268	16	22	38	-	-	
	<input checked="" type="checkbox"/>	U2A	120		207	223	234	251	275	299	328	16	22	38	-	-	
	 <p>Meuble bas avec tiroir intérieur 1 coulissant 1 tiroir intérieur 1 coulissant</p> <p>Commander à part l'entraîneur pour tiroir intérieur. Article ZIS 1 (comprend 1 pièce)</p> <p>Disponible pour les programmes suivants : IP 1200, IP 2200, IP 3150, IP 4050</p> <p>Meuble bas avec tiroir intérieur 1 coulissant 1 tiroir intérieur 1 coulissant</p> <p>Commander à part l'entraîneur pour tiroir intérieur. Article ZIS 1 (comprend 1 pièce)</p> <p>Compléments assortis :</p> <p>Entraîneur pour tiroir intérieur / coulissant intérieur à visser sur la façade 1 pce</p> <p><i>Ne pas utiliser avec les programmes : IP 4820, IP 7500</i></p>	<input checked="" type="checkbox"/>	U2A	30	IS	118	127	134	141	161	163	190	15	24	40	-	-
		<input checked="" type="checkbox"/>	U2A	40	IS	126	135	143	151	172	174	203	15	24	40	-	-
<input checked="" type="checkbox"/>		U2A	45	IS	131	141	149	157	179	181	211	15	24	40	-	-	
<input checked="" type="checkbox"/>		U2A	50	IS	137	147	156	164	187	189	221	15	24	40	-	-	
<input checked="" type="checkbox"/>		U2A	60	IS	146	157	166	175	199	201	236	15	24	40	-	-	
<input checked="" type="checkbox"/>		U2A	80	IS	178	190	199	209	235	253	275	21	30	46	-	-	
<input checked="" type="checkbox"/>		U2A	90	IS	199	210	219	228	252	254	291	21	30	46	-	-	
<input checked="" type="checkbox"/>		U2A	100	IS	215	225	234	242	265	270	307	21	30	46	-	-	
<input checked="" type="checkbox"/>		U2A	120	IS	246	257	268	277	303	309	351	21	30	46	-	-	
			ZIS 1			2	2	2	2	2	2	2	-	-	-	-	-

2.08 Pour les variantes avec élément de séparation, il convient de monter la sécurité anti-basculement comprise automatiquement dans l'étendue de la livraison.

Meubles bas

Hauteur 723 mm

Meubles sans plateau et socle, profondeur corps de meuble 560 mm

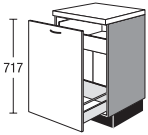
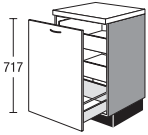
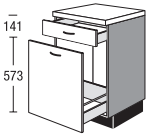
				Largeur	Groupe de prix							Servosoft	Pro Servosoft	Verre ProServo	Amortisseur de porte Top Motion	Amortisseur de porte Top Motion Plus		
					1	2	3	4	5	6	7							
 <p>717</p>	Meuble bas avec tiroir intérieur	<input checked="" type="checkbox"/>	UA	30	IS	89	95	100	106	117	125	136	10	16	24	-	-	
	1 coulissant	<input checked="" type="checkbox"/>	UA	45	IS	94	99	104	111	122	130	142	10	16	24	-	-	
	1 tiroir intérieur	<input checked="" type="checkbox"/>	UA	50	IS	98	105	110	117	130	137	149	10	16	24	-	-	
	<i>Commander à part l'entraîneur pour tiroir intérieur. Article ZIS 1 (comprend 1 pièce)</i>		<input checked="" type="checkbox"/>	UA	60	IS	103	112	117	123	140	150	163	10	16	24	-	-
	Compléments assortis :																	
Entraîneur pour tiroir intérieur / coulissant intérieur				ZIS 1			2	2	2	2	2	2	-	-	-	-	-	
à visser sur la façade 1 pce																		
<i>Ne pas utiliser avec les programmes : IP 4820, IP 7500</i>																		
 <p>717</p>	Meuble bas avec tiroirs intérieurs	<input checked="" type="checkbox"/>	UA	30	2IS	106	114	120	127	139	144	154	15	24	32	-	-	
	1 coulissant	<input checked="" type="checkbox"/>	UA	45	2IS	115	124	130	137	151	156	168	15	24	32	-	-	
	2 tiroirs intérieurs	<input checked="" type="checkbox"/>	UA	50	2IS	118	127	134	141	154	160	171	15	24	32	-	-	
	<i>Commander à part les entraîneurs pour tiroirs intérieurs. Article ZIS 1 (comprend 1 pièce)</i>		<input checked="" type="checkbox"/>	UA	60	2IS	126	137	144	152	167	174	186	15	24	32	-	-
	Compléments assortis :																	
Entraîneur pour tiroir intérieur / coulissant intérieur				ZIS 1			2	2	2	2	2	2	-	-	-	-	-	
à visser sur la façade 1 pce																		
<i>Ne pas utiliser avec les programmes : IP 4820, IP 7500</i>																		
 <p>141 573</p>	Meuble bas	<input checked="" type="checkbox"/>	USA	30		91	97	102	109	120	129	140	10	16	24	-	-	
	1 tiroir	<input checked="" type="checkbox"/>	USA	45		96	102	107	114	125	134	147	10	16	24	-	-	
	1 coulissant	<input checked="" type="checkbox"/>	USA	50		100	107	112	120	133	141	152	10	16	24	-	-	
	<i>Commander à part les entraîneurs pour tiroir intérieur. Article ZIS 1 (comprend 1 pièce)</i>		<input checked="" type="checkbox"/>	USA	60		105	115	120	126	144	154	168	10	16	24	-	-
	Compléments assortis :																	
Entraîneur pour tiroir intérieur / coulissant intérieur				ZIS 1			2	2	2	2	2	2	-	-	-	-	-	
à visser sur la façade 1 pce																		
<i>Ne pas utiliser avec les programmes : IP 4820, IP 7500</i>																		

Pour les variantes avec élément de séparation, il convient de monter la sécurité anti-basculement comprise automatiquement dans l'étendue de la livraison.

2.09

Meubles bas

Hauteur 723 mm

Meubles sans plateau et socle, profondeur corps de meuble 560 mm

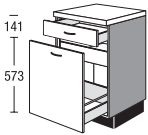
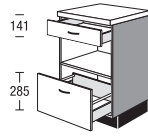
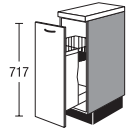
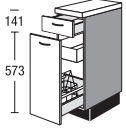





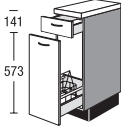
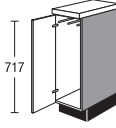
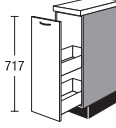

			Largeur		Groupe de prix							Servosoft	Pro Servosoft	Verre ProServo	Amortisseur de porte Top Motion	Amortisseur de porte Top Motion Plus
					1	2	3	4	5	6	7					
 <p>Meuble bas avec tiroir intérieur</p> <p>1 tiroir 1 coulissant 1 tiroir intérieur</p> <p><i>Commander à part l'entraîneur pour tiroir intérieur. Article ZIS 1 (comprend 1 pièce)</i></p> <p>Compléments assortis :</p> <p>Entraîneur pour tiroir intérieur / coulissant intérieur à visser sur la façade 1 pce</p> <p><i>Ne pas utiliser avec les programmes : IP 4820, IP 7500</i></p>	<input checked="" type="checkbox"/>	USA	30	IS	109	117	123	131	143	148	159	15	24	32	-	-
	<input checked="" type="checkbox"/>	USA	45	IS	118	127	133	141	155	160	172	15	24	32	-	-
	<input checked="" type="checkbox"/>	USA	50	IS	121	130	137	145	158	164	175	15	24	32	-	-
	<input checked="" type="checkbox"/>	USA	60	IS	129	140	147	156	171	178	190	15	24	32	-	-
	ZIS 1				2	2	2	2	2	2	2	-	-	-	-	-
 <p>Meuble bas</p> <p>1 tiroir 1 casier ouvert 1 coulissant</p> <p><i>Intérieur meuble décor corps de meuble.</i></p> <p><i>Non disponible en coloris côtés visibles.</i></p>	<input checked="" type="checkbox"/>	USA	45	RMA	133	142	151	161	179	193	212	10	16	24	-	-
	<input checked="" type="checkbox"/>	USA	50	RMA	139	151	160	170	191	205	223	10	16	24	-	-
	<input checked="" type="checkbox"/>	USA	60	RMA	148	164	173	182	211	227	250	10	16	24	-	-
 <p>Meuble bas pour baguettes</p> <p>1 coulissant avec panier et housse pour baguettes</p> <p><i>Accessoires fil en gris argenté</i></p> <p><i>Uniquement pose horizontale des poignées</i></p>		UA	30	B	135	141	146	151	162	172	185	5	8	8	-	-
 <p>Meuble bas pour bouteilles</p> <p>1 tiroir 1 coulissant 1 tiroir intérieur 1 panier à bouteilles amovible</p> <p><i>Commander à part l'entraîneur pour tiroir intérieur. Article ZIS 1 (comprend 1 pièce)</i></p> <p>Compléments assortis :</p> <p>Entraîneur pour tiroir intérieur / coulissant intérieur à visser sur la façade 1 pce</p> <p><i>Ne pas utiliser avec les programmes : IP 4820, IP 7500</i></p>		USA	30	ISF	115	128	134	141	155	166	181	15	24	32	-	-
	ZIS 1				2	2	2	2	2	2	2	-	-	-	-	-

2.10 Pour les variantes avec élément de séparation, il convient de monter la sécurité anti-basculement comprise automatiquement dans l'étendue de la livraison.

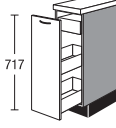
Meubles bas

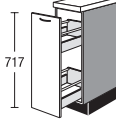
Hauteur 723 mm

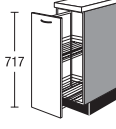
Meubles sans plateau et socle, profondeur corps de meuble 560 mm

				Largeur	Groupe de prix							Servosoft	Pro Servosoft	Verre ProServo	Amortisseur de porte Top Motion	Amortisseur de porte Top Motion Plus	
					1	2	3	4	5	6	7						
	Meuble bas pour bouteilles 1 tiroir 1 coulissant 1 panier à bouteilles amovible	USA		30	F	98	106	113	120	135	146	161	10	16	24	-	-
	Meuble bas pour torchons 1 porte 1 porte-torchons, télescopique sur glissières à galets	U		30	H	64	68	72	76	83	90	99	-	-	-	4	4
	Meuble bas 1 coulissant avec 2 tiroirs	  UA		30	S	78	84	89	95	106	114	124	10	16	16	-	-
		UA		40	S	85	91	97	103	115	124	136	10	16	16	-	-
	Meuble bas 1 coulissant avec 2 tiroirs 1 tiroir intérieur	  UA		30	SIS	104	112	118	125	136	141	151	15	24	24	-	-
		UA		40	SIS	111	119	126	133	146	151	161	15	24	24	-	-
	Meuble bas 1 Auszug mit 2 Auszügen	  UA		30	A	84	90	96	102	114	123	134	10	16	32	-	-
		UA		40	A	91	97	104	110	123	133	146	10	16	32	-	-
	Meuble bas à pharmacie 1 coulissant à sortie totale avec amortisseur 2 paniers réglables <i>Accessoires fil en gris argenté</i> <i>Uniquement pose horizontale des poignées</i> <i>ferrage D = glissière à droite</i> <i>ferrage G = glissière à gauche</i> <i>Équipement paniers : accessoires fil gris argenté</i>	UA		30		139	145	150	155	165	175	187	-	-	-	-	-
	Compléments assortis : Panier gris argenté 2 pces			ZIK 30 S2 2 pièces		10	10	10	10	10	10	10	-	-	-	-	-



Pour les variantes avec élément de séparation, il convient de monter la sécurité anti-basculement comprise automatiquement dans l'étendue de la livraison.

2.11

Meubles bas

Hauteur 723 mm

Meubles sans plateau et socle, profondeur corps de meuble 560 mm

	Code	Largeur	Type	Groupe de prix							Servosoft	Pro Servosoft	Verre ProServo	Amortisseur de porte Top Motion	Amortisseur de porte Top Motion Plus
				1	2	3	4	5	6	7					
 <p>Meuble bas Dispensa Junior III 1 coulissant à sortie totale, y c. amortisseur avec 2 paniers</p> <p><i>Glissières de guidage en haut et en bas. Paniers accessibles des deux côtés.</i></p> <p><i>Equipement paniers : accessoires fil gris argenté</i></p> <p><i>Uniquement pose horizontale des poignées</i></p> <p><i>Autres informations relatives aux meubles : Y compris coulissant à sortie totale avec amortissement</i></p> <p>Paniers : suspendus, gris argent</p>	UA	30	J	156	163	169	175	187	199	214	-	-	-	-	-
	Compléments assortis :														
	<p>Bac de rangement plastique blanc 12 mm de haut</p> <p>ZIE 30 3 3 3 3 3 3 3 - - - - -</p>	ZIE	30		3	3	3	3	3	3	3	3	3	-	-
<p>Panier gris argenté</p> <p>ZIK 30 6 6 6 6 6 6 6 - - - - -</p>	ZIK	30		6	6	6	6	6	6	6	6	6	-	-	-
 <p>Meuble bas Dispensa Junior III 1 coulissant à sortie totale, y c. amortisseur avec 2 paniers</p> <p><i>Glissières de guidage en haut et en bas. Paniers accessibles des deux côtés.</i></p> <p><i>Equipement paniers : Comfortline, fond en bois avec main courante métallique</i></p> <p><i>Uniquement pose horizontale des poignées</i></p> <p><i>Autres informations relatives aux meubles : Y compris coulissant à sortie totale avec amortissement</i></p> <p>Paniers : fond en bois avec main courante métallique</p>	UA	30	JP	162	170	176	182	195	207	222	-	-	-	-	-
	Compléments assortis :														
	<p>Panier Fond en bois avec main courante métallique</p> <p>ZIK 30 P 7 7 7 7 7 7 7 - - - - -</p>	ZIK	30	P	7	7	7	7	7	7	7	7	7	-	-
 <p>Meuble bas 1 coulissant à sortie totale, y c. amortisseur avec 2 paniers</p> <p><i>Accessoires fil en gris argenté</i></p> <p><i>Uniquement pose verticale des poignées</i></p>	UA	15		134	139	144	149	159	169	181	-	-	-	-	-

2.12 Pour les variantes avec élément de séparation, il convient de monter la sécurité anti-basculement comprise automatiquement dans l'étendue de la livraison.

Meubles bas, Meubles bas à table

Hauteur 723 mm

Meubles sans plateau et socle, profondeur corps de meuble 560 mm

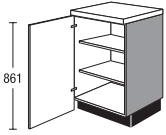
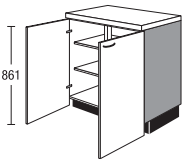
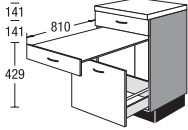
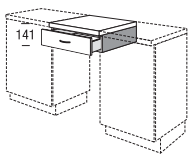
				Groupe de prix												
				Largeur								Servosoft	Pro Servosoft	Verre ProServo	Amortisseur de porte Top Motion	Amortisseur de porte Top Motion Plus
					1	2	3	4	5	6	7					
 <p>Meuble bas 1 porte jusqu'au sol 2 étagères réglables</p> <p>Combinaison avec poignées n° 680, 700, 810 et 820 impossible.</p> <p>Disponible uniquement pour hauteur de socle 155 mm.</p>	U	30	FV	62	67	71	76	84	92	102	-	-	-	4	4	
	U	40	FV	63	67	72	77	87	94	102	-	-	-	4	4	
	U	45	FV	66	72	76	82	93	100	108	-	-	-	4	4	
	U	50	FV	68	75	80	85	97	104	112	-	-	-	4	4	
	U	60	FV	73	80	85	91	104	107	112	-	-	-	4	4	
 <p>Meuble bas 2 portes jusqu'au sol 2 étagères réglables</p> <p>Combinaison avec poignées n° 680, 700, 810 et 820 impossible.</p> <p>Disponible uniquement pour hauteur de socle 155 mm.</p>	U	80	FV	108	121	131	142	162	176	194	-	-	-	8	8	
	U	90	FV	115	128	138	148	170	186	206	-	-	-	8	8	
	U	100	FV	121	129	139	150	174	191	213	-	-	-	8	8	
	U	120	FV	154	163	173	184	210	227	251	-	-	-	8	8	
 <p>Meuble bas avec table coulissante 1 tiroir 1 plan coulissant sur glissières télescopiques sans pied 1 coulissant</p> <p>Plan coulissant revêtement blanc</p> <p>Dimensions du plan sorti : env. 810 x 550 mm hauteur de table avec socle de 105 mm : 641 mm charge max. 30 kg</p>	USA	60	T	213	239	244	250	259	271	296	10	16	24	-	-	
 <p>Tiroir pour pose sous plan de travail hauteur 147 mm</p>	<input checked="" type="checkbox"/>	MS	45	14	53	57	59	61	62	64	68	5	8	8	-	-
	<input checked="" type="checkbox"/>	MS	50	14	54	58	60	62	63	65	69	5	8	8	-	-
	<input checked="" type="checkbox"/>	MS	60	14	55	59	61	63	64	66	70	5	8	8	-	-



Pour les variantes avec élément de séparation, il convient de monter la sécurité anti-basculement comprise automatiquement dans l'étendue de la livraison.

2.13

Meubles bas

Hauteur 723 mm

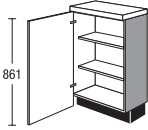
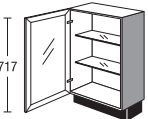
Meubles sans plateau et socle, profondeur corps de meuble 326 mm

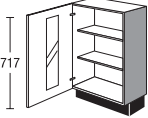
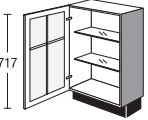
			Largeur	Groupe de prix							Servosoft	Pro Servosoft	Verre ProServo	Amortisseur de porte Top Motion	Amortisseur de porte Top Motion Plus		
				1	2	3	4	5	6	7							
 <p>Meuble bas</p> <p>1 porte jusqu'au sol 2 étagères réglables</p> <p>Combinaison avec poignées n° 680, 700, 810 et 820 impossible.</p> <p>Disponible uniquement pour hauteur de socle 155 mm.</p> <p>Les pieds de socle sont livrés démontés.</p>	326	U	30	72	33FV	81	85	89	93	100	108	118	-	-	-	4	4
	326	U	40	72	33FV	84	88	92	97	107	113	121	-	-	-	4	4
	326	U	45	72	33FV	85	90	94	99	110	116	124	-	-	-	4	4
	326	U	50	72	33FV	86	92	96	101	112	118	126	-	-	-	4	4
	326	U	60	72	33FV	92	98	103	108	121	123	129	-	-	-	4	4
 <p>Meuble bas avec porte vitrée</p> <p>1 porte vitrée 2 étagères en verre réglables</p> <p>Sur la porte vitrée à cadre, la poignée ne peut être montée qu'à la verticale Sur la porte à insert en verre, la poignée ne peut être montée qu'à l'horizontale</p> <p>Montage des poignées n° 740, 760, 780, 790 et 800 uniquement horizontalement, au centre</p> <p>Exécutions verre et cadre voir „Descriptif programmes“</p> <p>Exécutions disponibles, voir rubrique Variantes de façades vitrées</p> <p>Les pieds de socle sont livrés démontés.</p>	326	UG	45	72	33	92	99	100	102	110	118	128	-	-	-	4	4
	326	UG	50	72	33	94	101	102	104	113	121	133	-	-	-	4	4
	326	UG	60	72	33	97	105	107	109	118	127	139	-	-	-	4	4
 <p>Porte vitrée à cadre n° 701</p>																	
 <p>Porte à insert en verre n° 706</p>																	
 <p>Porte vitrée à cadre n° 704</p>																	
 <p>Porte vitrée à croisillons n° 705</p>																	

2.14 Pour les variantes avec élément de séparation, il convient de monter la sécurité anti-basculement comprise automatiquement dans l'étendue de la livraison.

Meubles bas d'angle

Hauteur 723 mm

Meubles sans plateau et socle, profondeur corps de meuble 560 mm

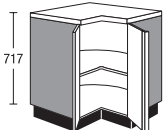
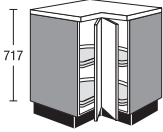
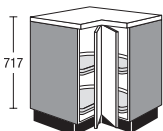
		Largeur	Groupe de prix							Servosoft	Pro Servosoft	Verre ProServo	Amortisseur de porte Top Motion	Amortisseur de porte Top Motion Plus	
			1	2	3	4	5	6	7						
 <p>Meuble bas d'angle 2 portes 1 étagère fixe</p> <p><i>UE 80 : Uniquement pose verticale des poignées</i></p> <p><i>Montage des poignées n° 740, 760, 780, 790 et 800 uniquement horizontalement, au centre</i></p> <p><i>Meuble bas démontable sur site</i></p>	UE	80		161	171	177	183	188	194	206	-	-	-	8	8
	UE	90		177	188	194	201	207	214	229	-	-	-	8	8
 <p>Meuble bas d'angle portes divisées pivotantes avec amortisseur 2 plateaux pivotants en bois avec tringle de protection métallique</p> <p><i>UE 80 KP : Uniquement pose verticale des poignées sur la porte droite</i></p> <p><i>Montage des poignées n° 740, 760, 780, 790 et 800 uniquement horizontalement, au centre</i></p> <p><i>Meuble bas démontable sur site</i></p>	UE	80	KP	254	268	277	286	293	301	320	-	-	-	-	-
	UE	90	KP	268	282	291	300	309	319	341	-	-	-	-	-
 <p>Meuble bas d'angle cf. ci-dessus, mais portes escamotables divisées tourniquet avec 2 plateaux pivotants en matière synthétique</p>	UE	80	K	189	203	212	221	228	236	252	-	-	-	-	-
	UE	90	K	201	215	224	233	242	252	270	-	-	-	-	-



Pour les variantes avec élément de séparation, il convient de monter la sécurité anti-basculement comprise automatiquement dans l'étendue de la livraison.

2.15

Meubles bas d'angle

Hauteur 723 mm

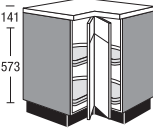
Meubles sans plateau et socle, profondeur corps de meuble 560 mm

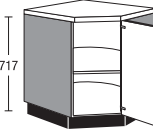
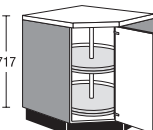
	UE	Largeur	Code	Groupe de prix							Servosoft	Pro Servosoft	Verre ProServo	Amortisseur de porte Top Motion	Amortisseur de porte Top Motion Plus
				1	2	3	4	5	6	7					
 <p>Meuble bas d'angle Portes pivotantes divisées (goupillées) avec amortisseur 2 plateaux pivotants en bois avec tringle de protection métallique et amortissement de rotation</p> <p><i>Non disponible pour les programmes : IP 4820, IP 7500</i></p> <p><i>Montage des poignées n° 740, 780 et 790 uniquement horizontalement, au centre</i></p> <p><i>Meuble bas démontable sur site</i></p>	UE	90	KPMS	284	299	308	318	327	338	361	-	-	-	-	-
 <p>Meuble bas d'angle cf. ci-dessus, mais tourniquet avec 2 plateaux pivotants en matière synthétique</p>	UE	90	KMS	230	246	256	267	277	288	309	-	-	-	-	-
 <p>Meuble bas d'angle 1 porte 1 étagère fixe</p> <p><i>Ne pas juxtaposer meuble bas avec four/table de cuisson à cause des joints du plan de travail</i></p> <p><i>Plan de travail d'angle assorti PLR/PLS 4390 60</i></p> <p><i>Nécessite une ouverture de porte de 780 mm, sinon démontage du meuble sur site.</i></p>	UED	90 avec porte en 45		167	180	183	186	204	214	227	-	-	-	4	4
 <p>Meuble bas d'angle 1 porte tourniquet avec 2 plateaux pivotants en matière synthétique</p> <p><i>Ne pas juxtaposer meuble bas avec four/table de cuisson à cause des joints du plan de travail</i></p> <p><i>Plan de travail d'angle assorti PLR/PLS 4390 60</i></p> <p><i>Nécessite une ouverture de porte de 780 mm, sinon démontage du meuble sur site.</i></p>	UED	90 avec porte en 45	K	182	195	198	201	219	229	242	-	-	-	4	4

2.16 Pour les variantes avec élément de séparation, il convient de monter la sécurité anti-basculement comprise automatiquement dans l'étendue de la livraison.

Meubles bas d'angle

Hauteur 723 mm

Meubles sans plateau et socle, profondeur corps de meuble 560 mm

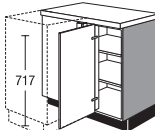
	Largeur	Groupe de prix							Servosoft	Pro Servosoft	Verre ProServo	Amortisseur de porte Top Motion	Amortisseur de porte Top Motion Plus
		1	2	3	4	5	6	7					
 <p>Exécution G</p> <p>Meuble bas d'angle avec panneau retour lisse et fileur non fixé, en finition ou coloris façade pour monter les meubles bas 1 porte 2 étagères réglables</p> <p><i>Dimensions d'implantation 950 x 650 mm</i> <i>Largeur corps de meuble 600 mm</i></p> <p><i>Saillie possible pour corriger l'encombrement. (Dimensions minimales : 885 x 600 mm)</i></p> <p><i>Pour les planifications avec lave-vaisselle juxtaposé, les fileurs d'angle sont livrés avec retours.</i> <i>En cas de dimensions inférieures, tenir compte de la zone d'ouverture des appareils et tiroirs.</i></p> <p><i>En cas de dimension supérieure à 650 mm, il faut commander un bandeau en plus.</i></p> <p><i>Le cas échéant, commander séparément la butée d'ouverture de porte Z19.</i></p>	UE 95 avec porte en 30	97	107	117	127	135	149	168	-	-	-	4	4
	UE 105 avec porte en 40	104	114	124	134	142	156	175	-	-	-	4	4
	UE 110 avec porte en 45	107	117	128	138	146	161	180	-	-	-	4	4
	UE 115 avec porte en 50	108	116	126	136	144	158	177	-	-	-	4	4
	UE 125 avec porte en 60	108	116	126	136	144	158	177	-	-	-	4	4

Pour les variantes avec élément de séparation, il convient de monter la sécurité anti-basculement comprise automatiquement dans l'étendue de la livraison.

2.17

Meubles bas d'angle

Hauteur 723 mm

Meubles sans plateau et socle, profondeur corps de meuble 560 mm

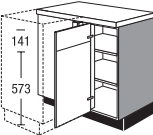
	UE	Largeur	MS	Groupe de prix							Servosoft	Pro Servosoft	Verre ProServo	Amortisseur de porte Top Motion	Amortisseur de porte Top Motion Plus
				1	2	3	4	5	6	7					
 <p>Meuble bas d'angle avec panneau retour lisse et fileur non fixé, en finition ou coloris façade pour monter les meubles bas 1 porte (chevillée) 2 étagères réglables</p> <p><i>Dimensions d'implantation 950 x 650 mm</i> <i>Largeur corps de meuble 600 mm</i></p> <p><i>Saillie possible pour corriger l'encombrement. (Dimensions minimales : 885 x 600 mm)</i></p> <p><i>Pour les planifications avec lave-vaisselle juxtaposé, les fileurs d'angle sont livrés avec retours.</i> <i>En cas de dimensions inférieures, tenir compte de la zone d'ouverture des appareils et tiroirs.</i></p> <p><i>En cas de dimension supérieure à 650 mm, il faut commander un bandeau en plus.</i></p> <p><i>Le cas échéant, commander séparément la butée d'ouverture de porte Z19.</i></p> <p>Exécution G</p>	95			98	108	118	128	136	150	169	-	-	-	4	4
<p>Meuble bas d'angle cf. ci-dessus, mais</p> <p><i>Dimensions d'implantation 1050 x 650 mm</i> <i>Largeur de corps 900 mm</i></p> <p><i>Possible d'avancer pour corriger l'encombrement (Dim. minimales : 985 x 600 mm)</i></p>	105			106	116	126	136	144	158	177	-	-	-	4	4
<p>Meuble bas d'angle cf. ci-dessus, mais</p> <p><i>Dimensions d'implantation 1100 x 650 mm</i> <i>Largeur de corps 900 mm</i></p> <p><i>Possible d'avancer pour corriger l'encombrement (Dim. minimales : 1035 x 600 mm)</i></p>	110			110	120	131	141	149	164	184	-	-	-	4	4
<p>Meuble bas d'angle cf. ci-dessus, mais</p> <p><i>Dimensions d'implantation 1150 x 650 mm</i> <i>Largeur de corps 1000 mm</i></p> <p><i>Possible d'avancer pour corriger l'encombrement (Dim. minimales : 1085 x 600 mm)</i></p>	115			111	119	129	139	147	161	180	-	-	-	4	4
<p>Meuble bas d'angle cf. ci-dessus, mais</p> <p><i>Dimensions d'implantation 1250 x 650 mm</i> <i>Largeur de corps 1000 mm</i></p> <p><i>Possible d'avancer pour corriger l'encombrement (Dim. minimales : 1185 x 600 mm)</i></p>	125			111	119	129	139	147	161	180	-	-	-	4	4

2.18 Pour les variantes avec élément de séparation, il convient de monter la sécurité anti-basculement comprise automatiquement dans l'étendue de la livraison.

Meubles bas d'angle

Hauteur 723 mm

Meubles sans plateau et socle, profondeur corps de meuble 560 mm

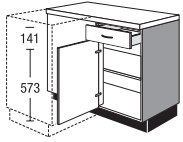
	Largeur	Groupe de prix							Servosoft	Pro Servosoft	Verre ProServo	Amortisseur de porte Top Motion	Amortisseur de porte Top Motion Plus	
		1	2	3	4	5	6	7						
 <p>Meuble bas d'angle avec panneau retour lisse et fileur non fixé largeur 50 mm, en exécution façade ou coloris façade, pour juxter meubles bas 1 tiroir 1 porte 1 étagère réglable</p> <p>Exécution G</p> <p><i>Dimensions d'implantation 1050 x 650 mm</i> <i>Largeur de corps 900 mm</i></p> <p><i>Possible d'avancer pour corriger l'encombrement (Dim. minimales : 985 x 600 mm)</i></p> <p><i>Pour les planifications avec lave-vaisselle juxtaposé, les bandeaux d'angle sont livrés avec retours. En cas de dimensions inférieures, tenir compte de la zone d'ouverture des appareils et tiroirs.</i></p> <p><i>En cas de dimension supérieure à 650 mm, il faut commander un bandeau en plus.</i></p> <p><i>Le cas échéant, commander séparément la butée d'ouverture de porte Z19.</i></p>	UES avec porte en 40	105	121	129	139	149	157	172	191	5	8	8	4	4
<p>Meuble bas d'angle cf. ci-dessus, mais</p> <p><i>Dimensions d'implantation 1100 x 650 mm</i> <i>Largeur de corps 900 mm</i></p> <p><i>Possible d'avancer pour corriger l'encombrement (Dim. minimales : 1035 x 600 mm)</i></p>	UES avec porte en 45	110	125	133	143	154	162	177	197	5	8	8	4	4
<p>Meuble bas d'angle cf. ci-dessus, mais</p> <p><i>Dimensions d'implantation 1150 x 650 mm</i> <i>Largeur de corps 1000 mm</i></p> <p><i>Possible d'avancer pour corriger l'encombrement (Dim. minimales : 1085 x 600 mm)</i></p>	UES avec porte en 50	115	122	130	140	150	158	173	192	5	8	8	4	4
<p>Meuble bas d'angle cf. ci-dessus, mais</p> <p><i>Dimensions d'implantation 1250 x 650 mm</i> <i>Largeur de corps 1000 mm</i></p> <p><i>Possible d'avancer pour corriger l'encombrement (Dim. minimales : 1185 x 600 mm)</i></p>	UES avec porte en 60	125	132	141	151	162	171	187	208	5	8	8	4	4





Pour les variantes avec élément de séparation, il convient de monter la sécurité anti-basculement comprise automatiquement dans l'étendue de la livraison.

2.19

Meubles bas d'angle

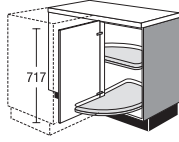
Hauteur 723 mm

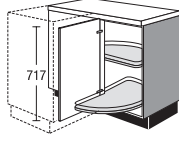
Meubles sans plateau et socle, profondeur corps de meuble 560 mm



	UE	Largeur	Code	Groupe de prix							Servosoft	Pro Servosoft	Verre ProServo	Amortisseur de porte Top Motion	Amortisseur de porte Top Motion Plus
				1	2	3	4	5	6	7					
 <p>Meuble bas d'angle avec panneau retour lisse et fileur non fixé largeur 50 mm, coloris façade pour juxter des meubles bas 1 porte 2 plateaux pivotants en bois avec tringle de protection métallique</p> <p>Exécution G</p>  <p><i>Dimensions d'implantation 1150 x 650 mm</i> <i>Largeur de corps 1000 mm</i></p> <p><i>Possible d'avancer pour corriger l'encombrement (Dim. minimales : 1085 x 600 mm)</i></p> <p><i>Pour les planifications avec lave-vaisselle juxtaposé, les bandeaux d'angle sont livrés avec retours.</i> <i>En cas de dimensions inférieures, tenir compte de la zone d'ouverture des appareils et tiroirs.</i></p> <p><i>En cas de dimension supérieure à 650 mm, il faut commander un bandeau en plus.</i></p> <p><i>Le cas échéant, commander séparément la butée d'ouverture de porte Z19.</i></p>	UE	115	KP	178	189	197	205	219	234	256	-	-	-	4	4
 <p>Meuble bas d'angle cf. ci-dessus, mais 2 plateaux pivotants en matière synthétique</p> <p>Exécution G</p> 	UE	115	K	118	129	137	145	159	174	194	-	-	-	4	4

2.20 Pour les variantes avec élément de séparation, il convient de monter la sécurité anti-basculement comprise automatiquement dans l'étendue de la livraison.

Meubles bas d'angle

Hauteur 723 mm

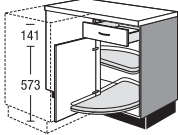
Meubles sans plateau et socle, profondeur corps de meuble 560 mm

		Largeur	Groupe de prix							Servosoft	Pro Servosoft	Verre ProServo	Amortisseur de porte Top Motion	Amortisseur de porte Top Motion Plus		
			1	2	3	4	5	6	7							
 <p>Meuble bas d'angle avec tiroir avec panneau retour lisse et fileur non fixé largeur 50 mm, coloris façade pour jouxter des meubles bas 1 tiroir 1 porte 2 plateaux pivotants en bois avec tringle de protection métallique</p> <p>Exécution G</p>  <p><i>Dimensions d'implantation 1150 x 650 mm Largeur de corps 1000 mm</i></p> <p><i>Possible d'avancer pour corriger l'encombrement (Dim. minimales : 1085 x 600 mm)</i></p> <p><i>Pour les planifications avec lave-vaisselle juxtaposé, les bandeaux d'angle sont livrés avec retours.</i> <i>En cas de dimensions inférieures, tenir compte de la zone d'ouverture des appareils et tiroirs.</i></p> <p><i>En cas de dimension supérieure à 650 mm, il faut commander un bandeau en plus.</i></p> <p><i>Le cas échéant, commander séparément la butée d'ouverture de porte Z19.</i></p>	<p>Meuble bas d'angle avec tiroir cf. ci-dessus, mais 2 plateaux pivotants en matière synthétique</p> <p>Exécution G</p> 	UES	115	KP	192	203	211	219	233	249	271	5	8	8	4	4
		UES	115	K	132	143	151	159	173	189	208	5	8	8	4	4

Pour les variantes avec élément de séparation, il convient de monter la sécurité anti-basculement comprise automatiquement dans l'étendue de la livraison.

2.21

Meubles bas d'angle

Hauteur 723 mm

Meubles sans plateau et socle, profondeur corps de meuble 560 mm

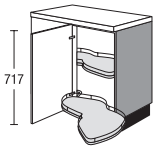
	UE	Largeur		Groupe de prix							Servosoft	Pro Servosoft	Verre ProServo	Amortisseur de porte Top Motion	Amortisseur de porte Top Motion Plus
				1	2	3	4	5	6	7					
 <p>Meuble bas d'angle avec panneau retour lisse et fileur non fixé largeur 50 mm, en exécution façade ou coloris façade, pour jouxter meubles bas 1 porte 2 plateaux entièrement pivotants LeMans avec main courante métallique avec amortissement et rappel de fin de course</p> <p><i>Dimensions d'implantation 1100 x 650 mm</i> <i>Largeur de corps 900 mm</i></p> <p><i>Possible d'avancer pour corriger l'encombrement (Dim. minimales : 1100 x 600 mm)</i></p> <p><i>Ne pas prévoir un encombrement de moins de 1100 mm.</i></p> <p><i>Pour les planifications avec lave-vaisselle juxtaposé, les bandeaux d'angle sont livrés avec retours.</i></p> <p><i>En cas de dimension supérieure à 650 mm, il faut commander un bandeau en plus.</i></p> <p><i>L'angle d'ouverture des portes doit être de 90° min. (respecter l'écart entre deux poignées).</i></p>	110	LMP	321	332	340	348	361	376	403	-	-	-	4	4	
	avec porte en 45														
<p>Meuble bas d'angle cf. ci-dessus, mais 2 plateaux entièrement pivotants LeMans avec main courante métallique</p> <p><i>Dimensions d'implantation 1100 x 650 mm</i> <i>Largeur de corps 900 mm</i></p> <p><i>Possible d'avancer pour corriger l'encombrement (Dim. minimales : 1100 x 600 mm)</i></p> <p><i>Ne pas prévoir un encombrement de moins de 1100 mm.</i></p>	110	LM	295	306	316	321	335	350	376	-	-	-	4	4	
	avec porte en 45														

2.22 Pour les variantes avec élément de séparation, il convient de monter la sécurité anti-basculement comprise automatiquement dans l'étendue de la livraison.

Meubles bas d'angle

Hauteur 723 mm

Meubles sans plateau et socle, profondeur corps de meuble 560 mm

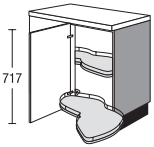
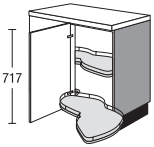
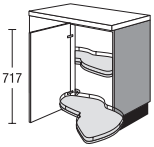
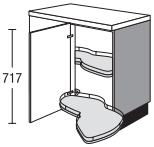
			Groupe de prix													
			Largeur	1	2	3	4	5	6	7	Servosoft	Pro Servosoft	Verre ProServo	Amortisseur de porte Top Motion	Amortisseur de porte Top Motion Plus	
 <p>Exécution G</p>	<p>Meuble bas d'angle</p> <p>avec panneau retour lisse et fileur non fixé largeur 50 mm, en exécution façade ou coloris façade, pour juxter meubles bas</p> <p>1 porte</p> <p>2 plateaux entièrement pivotants LeMans avec main courante métallique avec amortissement et rappel de fin de course</p> <p><i>Dimensions d'implantation 1150 x 650 mm</i> <i>Les dimensions d'implantation ne doivent pas être inférieures à 1150 mm.</i> <i>(Largeur corps de meuble 1000 mm)</i></p> <p><i>Saillie possible pour corriger l'encombrement.</i> <i>(Dimensions minimales : 1150 x 600 mm)</i></p> <p><i>Pour les planifications avec lave-vaisselle juxtaposé, les fileurs d'angle sont livrés avec retours.</i></p> <p><i>En cas de dimension supérieure à 650 mm, il faut commander un bandeau en plus.</i></p> <p><i>L'angle d'ouverture des portes doit être de 90° min. (respecter l'écart entre deux poignées).</i></p> <p><i>Le cas échéant, commander séparément la butée d'ouverture de porte Z19.</i></p>	UE		115	LMP	327	338	346	354	368	383	411	-	-	-	4
		avec porte en 50														
 <p>Exécution G</p>	<p>Meuble bas d'angle</p> <p>cf. ci-dessus, mais</p> <p>2 plateaux entièrement pivotants LeMans avec main courante métallique</p>	UE	115	LM	301	312	322	328	342	357	384	-	-	-	4	4
		avec porte en 50														
 <p>Exécution G</p>	<p>Meuble bas d'angle</p> <p>avec panneau retour lisse et fileur non fixé largeur 50 mm, en exécution façade ou coloris façade, pour juxter meubles bas</p> <p>1 porte</p> <p>2 plateaux entièrement pivotants LeMans avec main courante métallique avec amortissement et rappel de fin de course</p> <p><i>Dimensions d'implantation 1250 x 650 mm</i> <i>Les dimensions d'implantation ne doivent pas être inférieures à 1250 mm.</i> <i>(Largeur corps de meuble 1000 mm)</i></p> <p><i>Saillie possible pour corriger l'encombrement.</i> <i>(Dimensions minimales : 1250 x 600 mm)</i></p> <p><i>Pour les planifications avec lave-vaisselle juxtaposé, les fileurs d'angle sont livrés avec retours.</i></p> <p><i>En cas de dimension supérieure à 650 mm, il faut commander un bandeau en plus.</i></p> <p><i>L'angle d'ouverture des portes doit être de 90° min. (respecter l'écart entre deux poignées).</i></p> <p><i>Le cas échéant, commander séparément la butée d'ouverture de porte Z19.</i></p>	UE	125	LMP	336	347	356	364	378	394	423	-	-	-	4	4
		avec porte en 60														
 <p>Exécution G</p>	<p>Meuble bas d'angle</p> <p>cf. ci-dessus, mais</p> <p>2 plateaux entièrement pivotants LeMans avec main courante métallique</p>	UE	125	LM	310	321	330	338	352	368	396	-	-	-	4	4
		avec porte en 60														

Pour les variantes avec élément de séparation, il convient de monter la sécurité anti-basculement comprise automatiquement dans l'étendue de la livraison.

Meubles bas d'angle

Hauteur 723 mm

Meubles sans plateau et socle, profondeur corps de meuble 560 mm

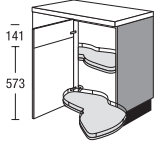
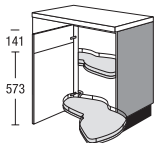
	UE	Largeur	MSLMP	Groupe de prix							Servosoft	Pro Servosoft	Verre ProServo	Amortisseur de porte Top Motion	Amortisseur de porte Top Motion Plus
				1	2	3	4	5	6	7					
 <p>Exécution G</p> <p>Meuble bas d'angle avec panneau retour lisse et fileur non fixé largeur 50 mm, en exécution façade ou coloris façade, pour juxter meubles bas 1 porte (chevillée) 2 plateaux entièrement pivotants LeMans avec main courante métallique avec amortissement et rappel de fin de course</p> <p><i>Dimensions d'implantation 1150 x 650 mm Les dimensions d'implantation ne doivent pas être inférieures à 1150 mm. (Largeur corps de meuble 1000 mm)</i></p> <p><i>Saillie possible pour corriger l'encombrement. (Dimensions minimales : 1150 x 600 mm)</i></p> <p><i>Pour les planifications avec lave-vaisselle juxtaposé, les fileurs d'angle sont livrés avec retours.</i></p> <p><i>En cas de dimension supérieure à 650 mm, il faut commander un bandeau en plus.</i></p> <p><i>L'angle d'ouverture des portes doit être de 90° min. (respecter l'écart entre deux poignées).</i></p> <p><i>Le cas échéant, commander séparément la butée d'ouverture de porte Z19.</i></p>		115		330	341	349	357	371	386	414	-	-	-	4	4
 <p>Exécution G</p> <p>Meuble bas d'angle avec panneau retour lisse et fileur non fixé largeur 50 mm, en exécution façade ou coloris façade, pour juxter meubles bas 1 porte (chevillée) 2 plateaux entièrement pivotants LeMans avec main courante métallique avec amortissement et rappel de fin de course</p> <p><i>Dimensions d'implantation 1250 x 650 mm Les dimensions d'implantation ne doivent pas être inférieures à 1250 mm. (Largeur corps de meuble 1000 mm)</i></p> <p><i>Saillie possible pour corriger l'encombrement. (Dimensions minimales : 1250 x 600 mm)</i></p> <p><i>Pour les planifications avec lave-vaisselle juxtaposé, les fileurs d'angle sont livrés avec retours.</i></p> <p><i>En cas de dimension supérieure à 650 mm, il faut commander un bandeau en plus.</i></p> <p><i>L'angle d'ouverture des portes doit être de 90° min. (respecter l'écart entre deux poignées).</i></p> <p><i>Le cas échéant, commander séparément la butée d'ouverture de porte Z19.</i></p>		125		334	345	353	361	376	391	420	-	-	-	4	4

2.24 Pour les variantes avec élément de séparation, il convient de monter la sécurité anti-basculement comprise automatiquement dans l'étendue de la livraison.

Meubles bas d'angle

Hauteur 723 mm

Meubles sans plateau et socle, profondeur corps de meuble 560 mm

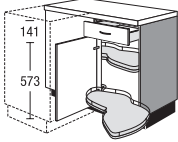
	UES	Largeur		Groupe de prix							Servosoft	Pro Servosoft	Verre ProServo	Amortisseur de porte Top Motion	Amortisseur de porte Top Motion Plus
				1	2	3	4	5	6	7					
 <p>Meuble bas d'angle avec panneau retour lisse et fileur non fixé largeur 50 mm, en exécution façade ou coloris façade, pour juxter meubles bas 1 tiroir 1 porte 2 plateaux entièrement pivotants LeMans avec main courante métallique avec amortissement et rappel de fin de course</p> <p><i>Dimensions d'implantation 1100 x 650 mm Ne pas prévoir un encombrement de moins de 1100 mm. Largeur de corps 900 mm</i></p> <p><i>Possible d'avancer pour corriger l'encombrement (Dim. minimales : 1100 x 600 mm)</i></p> <p><i>Pour les planifications avec lave-vaisselle juxtaposé, les bandeaux d'angle sont livrés avec retours.</i></p> <p><i>En cas de dimension supérieure à 650 mm, il faut commander un bandeau en plus.</i></p> <p><i>L'angle d'ouverture des portes doit être de 90° min. (respecter l'écart entre deux poignées).</i></p>		110	LMP	337	348	356	364	378	393	421	5	8	8	4	4
<p>Meuble bas d'angle cf. ci-dessus, mais 2 plateaux entièrement pivotants LeMans avec main courante métallique</p> <p><i>Dimensions d'implantation 1100 x 650 mm Ne pas prévoir un encombrement de moins de 1100 mm. Largeur de corps 900 mm</i></p> <p><i>Possible d'avancer pour corriger l'encombrement (Dim. minimales : 1100 x 600 mm)</i></p>		110	LM	311	322	330	338	351	367	394	5	8	8	4	4

Pour les variantes avec élément de séparation, il convient de monter la sécurité anti-basculement comprise automatiquement dans l'étendue de la livraison.

2.25

Meubles bas d'angle

Hauteur 723 mm

Meubles sans plateau et socle, profondeur corps de meuble 560 mm

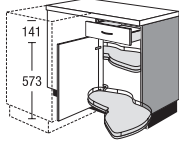
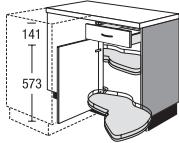
		Largeur	Groupe de prix							Servosoft	Pro Servosoft	Verre ProServo	Amortisseur de porte Top Motion	Amortisseur de porte Top Motion Plus		
			1	2	3	4	5	6	7							
 <p>Exécution G</p>	<p>Meuble bas d'angle</p> <p>avec panneau retour lisse et fileur non fixé largeur 50 mm, en exécution façade ou coloris façade, pour jouxter meubles bas</p> <p>1 tiroir 1 porte 2 plateaux entièrement pivotants LeMans avec main courante métallique avec amortissement et rappel de fin de course</p> <p><i>Dimensions d'implantation 1150 x 650 mm</i> <i>Les dimensions d'implantation ne doivent pas être inférieures à 1150 mm.</i> <i>(Largeur corps de meuble 1000 mm)</i></p> <p><i>Saillie possible pour corriger l'encombrement.</i> <i>(Dimensions minimales : 1150 x 600 mm)</i></p> <p><i>Pour les planifications avec lave-vaisselle juxtaposé, les fileurs d'angle sont livrés avec retours.</i></p> <p><i>En cas de dimension supérieure à 650 mm, il faut commander un bandeau en plus.</i></p> <p><i>L'angle d'ouverture des portes doit être de 90° min. (respecter l'écart entre deux poignées).</i></p> <p><i>Le cas échéant, commander séparément la butée d'ouverture de porte Z19.</i></p>	UES	115	LMP	341	352	360	368	382	398	426	5	8	8	4	4
	<p>avec porte en 50</p>	UES	115	LM	315	326	334	342	356	372	399	5	8	8	4	4
 <p>Exécution G</p>	<p>Meuble bas d'angle</p> <p>avec panneau retour lisse et fileur non fixé largeur 50 mm, en exécution façade ou coloris façade, pour jouxter meubles bas</p> <p>1 tiroir 1 porte 2 plateaux entièrement pivotants LeMans avec main courante métallique avec amortissement et rappel de fin de course</p> <p><i>Dimensions d'implantation 1250 x 650 mm</i> <i>Les dimensions d'implantation ne doivent pas être inférieures à 1250 mm.</i> <i>(Largeur corps de meuble 1000 mm)</i></p> <p><i>Saillie possible pour corriger l'encombrement.</i> <i>(Dimensions minimales : 1250 x 600 mm)</i></p> <p><i>Pour les planifications avec lave-vaisselle juxtaposé, les fileurs d'angle sont livrés avec retours.</i></p> <p><i>En cas de dimension supérieure à 650 mm, il faut commander un bandeau en plus.</i></p> <p><i>L'angle d'ouverture des portes doit être de 90° min. (respecter l'écart entre deux poignées).</i></p> <p><i>Le cas échéant, commander séparément la butée d'ouverture de porte Z19.</i></p>	UES	125	LMP	351	362	371	379	393	410	438	5	8	8	4	4
	<p>avec porte en 60</p>	UES	125	LM	325	336	345	353	367	384	411	5	8	8	4	4

2.26 Pour les variantes avec élément de séparation, il convient de monter la sécurité anti-basculement comprise automatiquement dans l'étendue de la livraison.

Meubles bas en diagonale

Hauteur 723 mm

Meubles sans plateau et socle, profondeur corps de meuble 560 mm

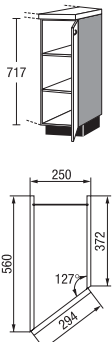
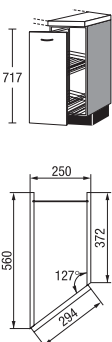
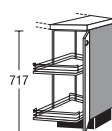
		Largeur	Groupe de prix							Servosoft	Pro Servosoft	Verre ProServo	Amortisseur de porte Top Motion	Amortisseur de porte Top Motion Plus	
			1	2	3	4	5	6	7						
 <p>Meuble bas en diagonale 560/372 mm de profondeur 1 porte 2 étagères réglables</p> <p><i>Dimensions d'implantation avec plateau 290 mm</i> <i>Dimensions d'implantation avec joue 275 mm</i></p>	UV	25													
	avec porte en 30		93	97	101	105	112	119	129	-	-	-	4	4	
 <p>Meuble bas en diagonale 560/372 mm de profondeur 1 coulissant à sortie totale avec amortisseur 2 paniers fil réglables</p> <p><i>Accessoires fil en gris argenté</i></p> <p><i>Poignées uniquement horizontale.</i></p> <p><i>ferrage D = glissière à gauche</i> <i>ferrage G = glissière à droite</i></p> <p><i>Dimensions d'implantation avec plateau 290 mm</i> <i>Dimensions d'implantation avec joue 275 mm</i></p> <p><i>Livraison en plusieurs paquets.</i></p>	UVA	25													
	avec porte en 30		176	180	184	188	195	202	215	-	-	-	-	-	
 <p>Meuble bas en diagonale 560/372 mm de profondeur 1 chariot à corbeilles 2 corbeilles métalliques réglables</p> <p><i>Dimensions d'implantation avec plateau 290 mm</i> <i>Dimensions d'implantation avec joue 275 mm</i></p>	UV	25	T												
			199	208	209	210	219	220	230	-	-	-	-	-	

Pour les variantes avec élément de séparation, il convient de monter la sécurité anti-basculement comprise automatiquement dans l'étendue de la livraison.

Meubles bas pour tri des déchets

Hauteur 723 mm

Meubles sans plateau et socle, profondeur corps de meuble 560 mm

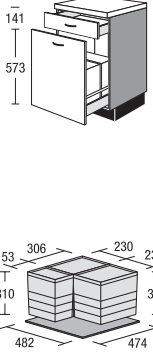
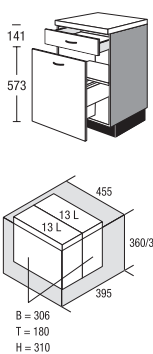
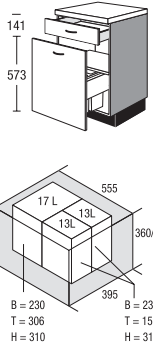

	USA	Largeur	Modèle	Groupe de prix							Servosoft	Pro-Servosoft	Verre ProServo	Amortisseur de porte Top Motion	Amortisseur de porte Top Motion Plus
				1	2	3	4	5	6	7					
 <p>Meuble bas avec système de tri de matières recyclables</p> <p>1 tiroir 1 coulissant avec système de tri de matières recyclables composé de: 2 récipients de 17 l chacun, resp. avec couvercle 1 récipient de 8 l avec couvercle 1 panneau de fond</p>		60	M1	119	132	139	146	170	183	202	10	16	24	-	-
 <p>Meuble bas avec système de tri des déchets</p> <p>1 tiroir 1 coulissant</p> <p>1 couvercle 2 récipients Capacité 50 de large : 13 litres chacun 60 de large : 17 litres chacun</p> <p><i>Profondeur des coulissants, y c. système de tri des déchets 400 mm</i></p>	USA USA	50 60	MH2 MH2	218 227	234 244	238 248	241 251	272 283	285 296	304 316	-	6 6	6 6	-	-
 <p>Meuble bas avec système de tri des déchets</p> <p>1 tiroir 1 coulissant</p> <p>1 couvercle 3 poubelles Capacité 2 récipients de 8 litres chacun avec couvercle 1 récipient de 17 l</p> <p><i>Profondeur des coulissants, y c. système de tri des déchets 400 mm</i></p>	USA	60	MH3	238	256	260	264	297	311	331	-	6	6	-	-

2.28 Pour les variantes avec élément de séparation, il convient de monter la sécurité anti-basculement comprise automatiquement dans l'étendue de la livraison.

Meubles bas pour tri des déchets

Hauteur 723 mm

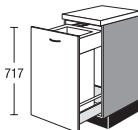
Meubles sans plateau et socle, profondeur corps de meuble 560 mm

		Largeur	Groupe de prix							Servosoft	Pro Servosoft	Verre ProServo	Amortisseur de porte Top Motion	Amortisseur de porte Top Motion Plus		
			1	2	3	4	5	6	7							
	<p>Meuble bas pour le tri des matières recyclables</p> <ul style="list-style-type: none"> 1 coulissant 1 couvercle basculant 1 récipient pour le tri des matières recyclables Capacité env. 53 litres 	UA	40	M	144	154	164	174	195	210	230	5	8	16	-	-
																

Pour les variantes avec élément de séparation, il convient de monter la sécurité anti-basculement comprise automatiquement dans l'étendue de la livraison.

Meubles ouverts

Hauteur 723 mm

Meubles sans plateau et socle, profondeur corps de meuble 560 mm

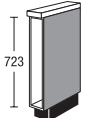
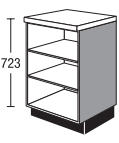
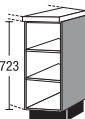
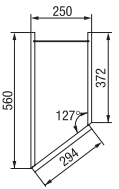
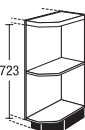
		UR	Largeur	Groupe de prix							Servosoft	Pro Servosoft	Verre ProServo	Amortisseur de porte Top Motion	Amortisseur de porte Top Motion Plus
				1	2	3	4	5	6	7					
 <p>Meuble bas ouvert compartment profondeur 520 mm <i>Exécution en corps de meuble</i> <i>Non disponible en coloris côtés visibles.</i></p>	<input checked="" type="checkbox"/>	UR	15	67	67	67	67	67	67	67	-	-	-	-	-
 <p>Meuble bas ouvert 2 étagères réglables <i>Exécution en corps de meuble</i> <i>Veillez préciser la largeur souhaitée (150-600 mm).</i> <i>Non disponible en coloris côtés visibles.</i></p>	<input checked="" type="checkbox"/>	UR	V	113	113	113	113	113	113	113	-	-	-	-	-
 <p>Meuble bas ouvert Vario 560/372 mm de profondeur 2 étagères réglables <i>Exécution en corps de meuble</i> <i>Dimensions d'implantation avec plateau 290 mm</i> <i>Dimensions d'implantation avec joue 275 mm</i> <i>Non disponible en coloris côtés visibles.</i></p> 		UVR	25	89	89	89	89	89	89	89	-	-	-	-	-
 <p>Meuble ouvert terminal à pans coupés 1 étagère fixe <i>Exécution en corps de meuble</i> <i>Dimensions d'implantation avec plateau 290 mm</i> <i>Dimensions d'implantation avec joue 275 mm</i> <i>Non disponible en coloris côtés visibles.</i></p>		URA	25	S	79	79	79	79	79	79	-	-	-	-	-

2.30 Pour les variantes avec élément de séparation, il convient de monter la sécurité anti-basculement comprise automatiquement dans l'étendue de la livraison.

Meubles ouverts

Hauteur 723 mm

Meubles sans plateau et socle, profondeur corps de meuble 560 mm

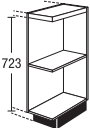
	Largeur	Groupe de prix							Servosoft	Pro Servosoft	Verre ProServo	Amortisseur de porte Top Motion	Amortisseur de porte Top Motion Plus
		1	2	3	4	5	6	7					
 <p>Meuble suspendu ouvert terminal Largeur 250 mm 1 étagère fixe <i>Dimensions d'implantation avec plateau 290 mm</i> <i>Dimensions d'implantation avec joue 275 mm</i> <i>Exécution en corps de meuble</i> <i>Disponible dans tous les décors du corps de meuble.</i> <i>Non disponible en coloris côtés visibles.</i></p>	URA	25	59	59	59	59	59	59	-	-	-	-	-
	URA	30	89	89	89	89	89	89	-	-	-	-	-
<p>Meuble suspendu ouvert terminal Largeur 300 mm cf. ci-dessus, mais <i>Dimensions d'implantation avec plan de travail 340 mm</i> <i>Dimensions d'implantation avec joue 325 mm</i> <i>Disponible dans tous les décors du corps de meuble.</i> <i>Variantes de couleur supplémentaires :</i> 112 cappuccino 121 thym 133 brun volcan 134 Alby Blue 158 vert sauge 952 pétrole <i>Non disponible en coloris côtés visibles.</i></p>													

Pour les variantes avec élément de séparation, il convient de monter la sécurité anti-basculement comprise automatiquement dans l'étendue de la livraison.

2.31

Meubles ouverts

Hauteur 723 mm

Meubles sans plateau et socle, profondeur corps de meuble 326 mm

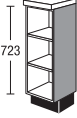
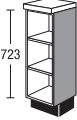
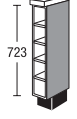
	UR	Largeur		Groupe de prix							Servosoft	Pro Servosoft	Verre ProServo	Amortisseur de porte Top Motion	Amortisseur de porte Top Motion Plus
				1	2	3	4	5	6	7					
 <p>Meuble bas ouvert 2 étagères réglables <i>Exécution en corps de meuble</i> <i>En cas d'utilisation en bout de linéaire, commander en plus joue ou ST3 / ST31.</i> <i>Non disponible en coloris côtés visibles.</i></p>	UR	30	33	68	68	68	68	68	68	68	-	-	-	-	-
 <p>Meuble bas ouvert <input checked="" type="checkbox"/></p> <p>2 étagères réglables Veuillez préciser la largeur souhaitée (150-600 mm). <i>Exécution en corps de meuble</i> <i>En cas d'utilisation en bout de linéaire, commander en plus joue ou ST3 / ST31.</i> <i>Non disponible en coloris côtés visibles.</i></p>	UR	V	33	79	79	79	79	79	79	79	-	-	-	-	-
 <p>Meuble bas ouvert pour bouteilles</p> <p>5 compartiments pour bouteilles 4 étagères fixes <i>Exécution en corps de meuble</i> <i>En cas d'utilisation en bout de linéaire, commander en plus joue ou ST3 / ST31.</i> <i>Non disponible en coloris côtés visibles.</i></p>	UR	15	33F	69	69	69	69	69	69	69	-	-	-	-	-

2.32 Pour les variantes avec élément de séparation, il convient de monter la sécurité anti-basculement comprise automatiquement dans l'étendue de la livraison.

Fileurs

Hauteur 723 mm

Meubles sans plateau et socle.

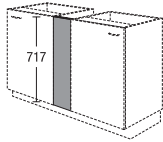
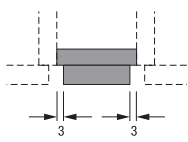
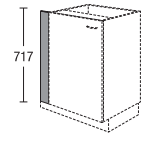
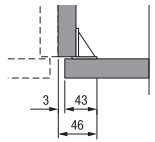
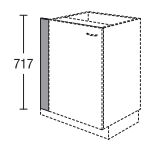
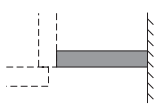
		Largeur	Groupe de prix							Servosoft	Pro Servosoft	Verre ProServo	Amortisseur de porte Top Motion	Amortisseur de porte Top Motion Plus	
			1	2	3	4	5	6	7						
 <p>Fileur pour meubles bas sans socle, 723 mm de haut Montage entre deux meubles bas</p> <p><i>exécution façade des deux côtés avec chant droit</i></p> <p><i>Chants de façade partiellement en coloris de corps.</i></p> <p><i>Non disponible en coloris côtés visibles.</i></p> 	UPF	10	Z	14	17	18	19	20	21	23	-	-	-	-	-
	UPF	20	Z	17	19	20	21	22	24	28	-	-	-	-	-
 <p>Fileur pour meubles bas sans socle, 723 mm de haut à poser entre mur et côté de meuble</p> <p><i>exécution façade côté mur sans chant</i></p> <p><i>Chants de façade partiellement en coloris de corps.</i></p> <p><i>Non disponible en coloris côtés visibles.</i></p> 	UPF	10		14	17	18	19	20	21	23	-	-	-	-	-
	UPF	20		18	21	22	23	25	27	30	-	-	-	-	-
<p>Fileur pour meubles bas cf. ci-dessus, mais avec retours en corps de meuble pour juxtaposition d'un lave-vaisselle</p> <p>sans socle, 723 mm de haut à poser entre mur et côté de meuble</p>	UPF	10	GS	20	24	26	27	29	30	33	-	-	-	-	-
	UPF	20	GS	24	28	29	31	33	36	39	-	-	-	-	-
 <p>Fileur pour meubles bas sans socle, 723 mm de haut</p> <p><i>Exécution en corps de meuble</i></p> <p><i>Non disponible en coloris côtés visibles.</i></p> 	UPK	10		10	10	10	10	10	10	10	-	-	-	-	-
	UPK	20		13	13	13	13	13	13	13	-	-	-	-	-
	UPK	30		16	16	16	16	16	16	16	-	-	-	-	-

Pour les variantes avec élément de séparation, il convient de monter la sécurité anti-basculement comprise automatiquement dans l'étendue de la livraison.

2.33

Fileurs

Hauteur 723 mm

Meubles sans plateau et socle.

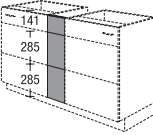
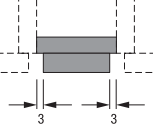
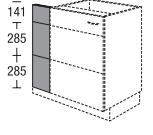
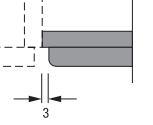
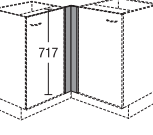
		Largeur		Groupe de prix							Servosoft	Pro Servosoft	Verre ProServo	Amortisseur de porte Top Motion	Amortisseur de porte Top Motion Plus	
				1	2	3	4	5	6	7						
 <p>Fileur pour meubles bas sans socle, 723 mm de haut Montage entre deux meubles bas <i>exécution façade chant latéral droit</i> Chants de façade partiellement en coloris de corps. Non disponible en coloris côtés visibles. Non disponible pour les programmes IP 4250, IP 4820, IP 7500, IP 7810 CK, IP 7820 CK.</p> 	UPF	20	M3Z	29	32	34	36	38	41	46	-	-	-	-	-	
	 <p>Fileur pour meubles bas sans socle, 723 mm de haut à poser entre mur et côté de meuble <i>exécution façade côté mur sans chant</i> Chants de façade partiellement en coloris de corps. Non disponible en coloris côtés visibles. Non disponible pour les programmes IP 4250, IP 4820, IP 7500, IP 7810 CK, IP 7820 CK.</p> 	UPF	20	M3	29	34	35	37	40	44	47	-	-	-	-	-
<p>Fileur pour meubles bas cf. ci-dessus, mais avec retours en corps de meuble pour juxtaposition d'un lave-vaisselle</p>	UPF	20	GSM3	39	46	47	50	54	59	64	-	-	-	-	-	
 <p>Bandeau d'angle pour meubles bas sans socle, 723 mm de haut <i>Exécution en corps de meuble pour angle 600 x 600 mm</i> Si les meubles juxtaposés sont équipés de tiroirs / coulissants, vérifier l'ouverture ! Non disponible en coloris côtés visibles.</p>	UPEK	60		12	12	12	12	12	12	12	-	-	-	-	-	
	<p>Bandeau d'angle pour meubles bas sans socle, 723 mm de haut <i>exécution façade pour angle 650 x 650 mm</i> Non disponible en coloris côtés visibles.</p>	UPEF	65		21	24	25	26	27	29	33	-	-	-	-	-
	<p>Bandeau d'angle pour meubles bas cf. ci-dessus, mais avec retours en corps de meuble pour juxtaposition d'un lave-vaisselle</p>	UPEF	65	GS	23	26	27	28	29	31	35	-	-	-	-	-

2.34 Pour les variantes avec élément de séparation, il convient de monter la sécurité anti-basculement comprise automatiquement dans l'étendue de la livraison.

Fileurs

Hauteur 723 mm

Meubles sans plateau et socle.

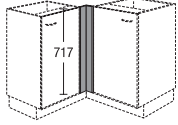
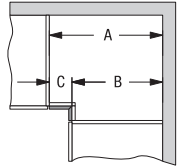
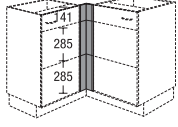
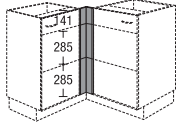
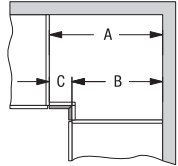
		Largeur	Groupe de prix							Servosoft	Pro Servosoft	Verre ProServo	Amortisseur de porte Top Motion	Amortisseur de porte Top Motion Plus	
			1	2	3	4	5	6	7						
 <p>Bandeau d'angle pour meubles bas sans socle, 723 mm de haut <i>exécution façade</i> mesure prise d'angle à angle du corps de meuble</p>  <p><i>Côté d'angle inférieur à 60 mm exécuté en corps de meuble</i> Non disponible en coloris côtés visibles.</p> <p>Dimensions fileur en mm : A-B=C</p>	<p>Bandeau d'angle pour meubles bas cf. ci-dessus, mais avec retours en corps de meuble pour juxtaposition d'un lave-vaisselle</p>	UPEF	76	V	26	30	31	33	36	39	43	-	-	-	-
			UPEF	76	VGS	28	32	33	35	38	41	45	-	-	-
 <p>Bandeau d'angle pour meubles bas sans socle, 723 mm de haut <i>exécution façade pour angle 650 x 650 mm</i> Non disponible en coloris côtés visibles. Non disponible pour les programmes IP 4250, IP 4820, IP 7500, IP 7810 CK, IP 7820 CK.</p>	<p>Bandeau d'angle pour meubles bas cf. ci-dessus, mais avec retours en corps de meuble pour juxtaposition d'un lave-vaisselle</p>	UPEF	65	M3	38	44	46	48	50	54	65	-	-	-	-
			UPEF	65	M3GS	50	55	57	59	61	65	75	-	-	-
 <p>Bandeau d'angle pour meubles bas sans socle, 723 mm de haut <i>exécution façade</i> mesure prise d'angle à angle du corps de meuble</p>  <p><i>Côté d'angle inférieur à 60 mm exécuté en corps de meuble</i> Non disponible en coloris côtés visibles. Non disponible pour les programmes IP 4250, IP 4820, IP 7500, IP 7810 CK, IP 7820 CK.</p> <p>Dimensions fileur en mm : A-B=C</p>	<p>Bandeau d'angle pour meubles bas cf. ci-dessus, mais avec retours en corps de meuble pour juxtaposition d'un lave-vaisselle</p>	UPEF	76	VM3	47	54	56	60	65	71	77	-	-	-	-
			UPEF	76	VM3GS	58	67	69	74	80	87	95	-	-	-

Pour les variantes avec élément de séparation, il convient de monter la sécurité anti-basculement comprise automatiquement dans l'étendue de la livraison.

2.35

Fileurs

Hauteur 723 mm

Meubles sans plateau et socle.

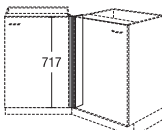
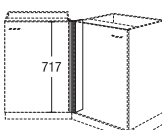
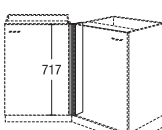
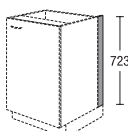
	Largeur		Groupe de prix							Servosoft	Pro Servosoft	Verre ProServo	Amortisseur de porte Top Motion	Amortisseur de porte Top Motion Plus
			1	2	3	4	5	6	7					
 <p>Fileur d'angle pour montage en angle de 135° de meubles bas sans socle, 723 mm de haut <i>utilisable à droite et à gauche</i> <i>En coloris corps de meuble</i> <i>Non disponible en coloris côtés visibles.</i> UPEK 135 2: <i>Pour meubles de 600 mm avec dimensions de planification 1050 x 1050 mm</i> <i>Pour une utilisation par paire à côté du meuble bas de 600 mm.</i> UPEK135: <i>Pour solutions 135° (libre dans la pièce)</i> UPEK 90 2: <i>Pour meubles de 400 mm avec dimensions de planification 900 x 900 mm</i> <i>Pour une utilisation par paire à côté du meuble bas de 400 mm.</i></p>	UPEK135	2	11	11	11	11	11	11	11	-	-	-	-	-
	UPEK135		11	11	11	11	11	11	11	-	-	-	-	-
	UPEK 90	2	11	11	11	11	11	11	11	-	-	-	-	-
 <p>Fileur d'angle pour montage en angle de 135° de meubles bas sans socle, 723 mm de haut <i>utilisable à droite et à gauche</i> <i>exécution façade</i> <i>Non disponible en coloris côtés visibles.</i></p>	UPEF135		27	31	32	33	35	37	42	-	-	-	-	-
 <p>Fileur d'angle pour ajustage sur place Kit composé de 2 bandeaux, chacune 100 mm de large sans socle, 723 mm de haut <i>exécution façade</i> <i>Non disponible en coloris côtés visibles.</i> <i>Non disponible pour les programmes Color Concept.</i></p>	UPEF	V	28	34	36	38	40	42	46	-	-	-	-	-
 <p>Fileur pour côté de meuble bas sans socle, 723 mm de haut pour finition murale <i>Exécution en corps de meuble</i> <i>Pour des plateaux plus profonds, commander en plus socle SO 151</i> <i>Non disponible en coloris côtés visibles.</i></p>	UPT	10	11	11	11	11	11	11	11	-	-	-	-	-
	UPT	20	13	13	13	13	13	13	13	-	-	-	-	-
	UPT	30	15	15	15	15	15	15	15	-	-	-	-	-

2.36 Pour les variantes avec élément de séparation, il convient de monter la sécurité anti-basculement comprise automatiquement dans l'étendue de la livraison.

Fileurs

Hauteur 723 mm

Meubles sans plateau et socle.

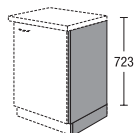

Support latéral

y c. socle
habillage pour meubles bas ouverts ou
appareils électroménagers en bout de linéaire
sans socle, 723 mm de haut

Exécution en corps de meuble

*En cas d'utilisation du support ST 3 / ST 31,
il faut que le plan de travail soit 20 mm plus
large par support*

Non disponible en coloris côtés visibles.

ST3
Profondeur 560 mm
ST31
Profondeur 860 mm

Largeur

Groupe de prix

1 2 3 4 5 6 7

Servosoft
Pro Servosoft
Verre ProServo
Amortisseur de porte Top Motion
Amortisseur de porte Top Motion Plus

19	19	19	19	19	19	19	-	-	-	-	-
26	26	26	26	26	26	26	-	-	-	-	-

Pour les variantes avec élément de séparation, il convient de monter la sécurité anti-basculement comprise automatiquement dans l'étendue de la livraison.

2.37

Notes

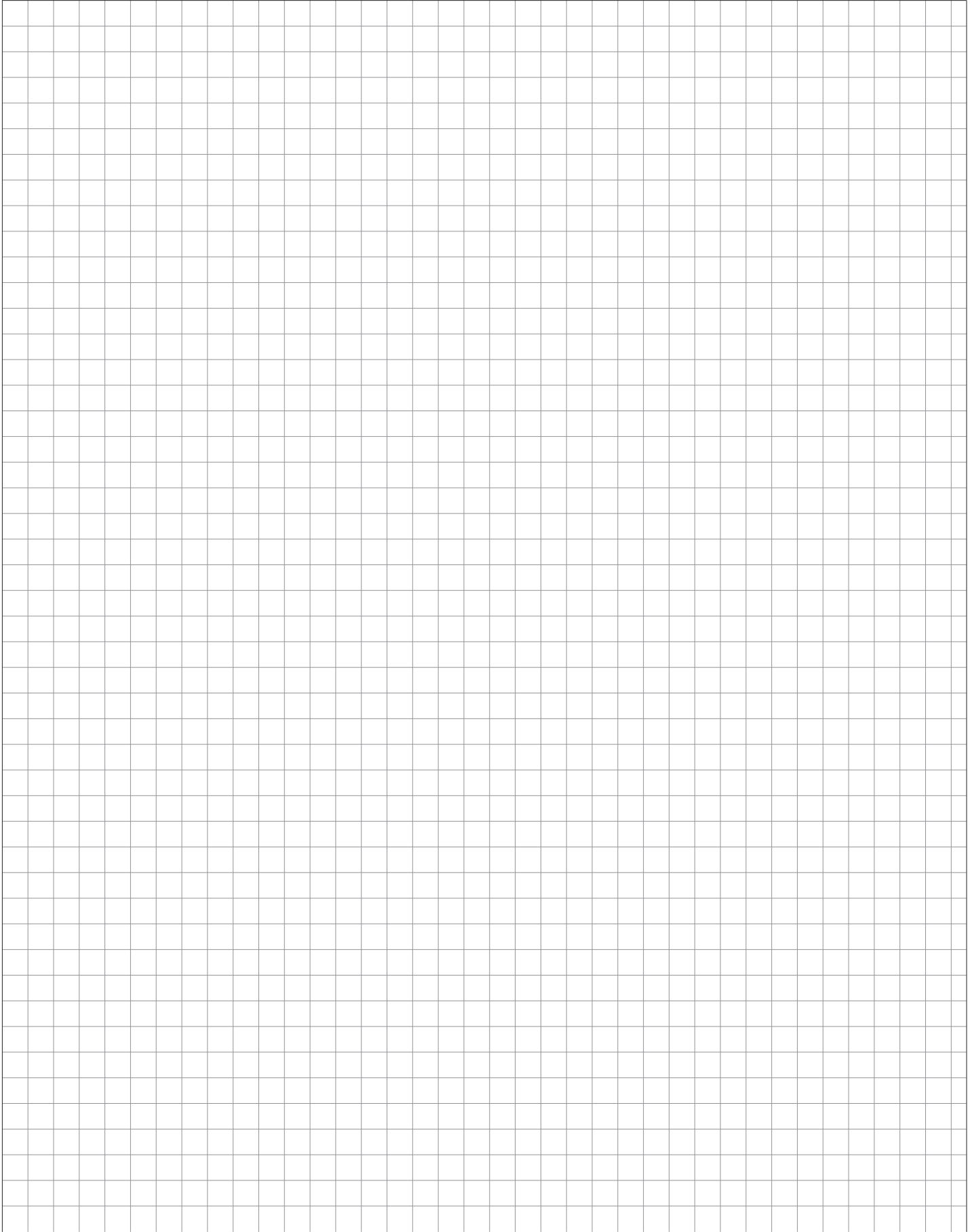

Meubles bas pour table de cuisson / sous-évier

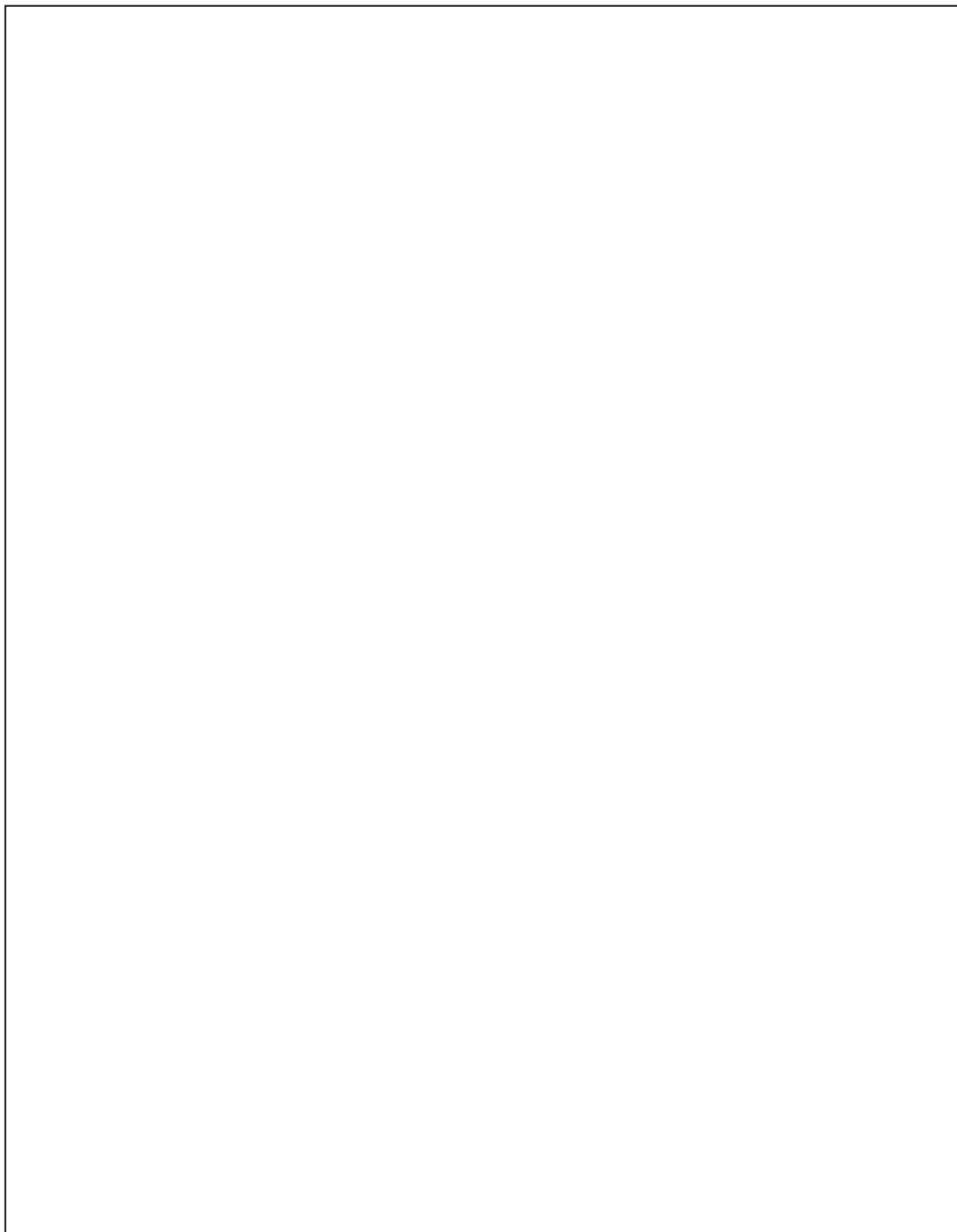

Meubles bas pour table de
cuisson / sous-évier

Meubles bas pour table de cuisson / sous-évier

Conseils d'implantation pour meubles bas pour table de cuisson

Pour des raisons de sécurité, le montage d'un fond réfractaire pour des tables de cuisson conventionnelles et des tables de cuisson à induction est obligatoire dans la mesure où l'appareil utilisé ne possède pas de fond protecteur et est monté dans des plans de travail situés directement au-dessus d'un tiroir, d'un coulissant ou d'une porte.

Pour les commandes concernant la gamme C, une découpe est effectuée en plus dans le profilé poignée. Cette découpe est effectuée départ usine. Par conséquent, il est impératif d'indiquer le modèle de table de cuisson à la commande. Ne pas oublier de commander l'article CLHFIK.

En cas de planification de tables de cuisson sur plusieurs meubles, les meubles avoisinants doivent être de même équipés d'un fond réfractaire.

Les tables de cuisson à induction ne doivent pas être planifiées au-dessus de meubles bas à 2 portes ainsi qu'au-dessus de meubles d'angle étant donné qu'il ne sera pas possible d'effectuer un ajustement du fond réfractaire.

L'utilisation de tables de cuisson vitrocéramiques avec rayonnement de chaleur au-dessus de meubles d'angle doit être vérifiée en fonction de la planification.

Pour des raisons de sécurité, il n'est pas autorisé de monter des tables de cuisson sans fond réfractaire au-dessus d'appareils sous plan.

Meubles bas avec four / table de cuisson

Hauteur 723 mm

Meubles sans plateau et socle, profondeur corps de meuble 560 mm

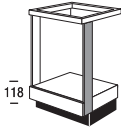
	Largeur	Groupe de prix							Servosoft	Pro Servosoft	Verre ProServo	Amortisseur de porte Top Motion	Amortisseur de porte Top Motion Plus
		1	2	3	4	5	6	7					
<p>Remarque relative à des tables de cuisson autonomes</p> <p>Nous sommes obligés, pour des raisons de responsabilité des produits, pour les commandes qui incluent une table de cuisson, de confirmer et de livrer un meuble bas pour table de cuisson avec un fond réfractaire correspondant. Une annulation/modification n'est pas possible.</p> <p>En ce qui concerne des appareils tiers (pas de livraison de la table de cuisson par nos soins), nous exigeons une confirmation écrite obligatoire qu'aucun meuble avec un fond réfractaire n'est souhaité et nécessaire.</p> <p>Vous trouverez la hauteur des tables de cuisson de notre assortiment dans le catalogue Electroménagers à côté de l'article concerné.</p> <p>Selon le modèle d'appareil (hauteur d'installation) et l'épaisseur du plan de travail, un tiroir avec côté métallique bas peut être livré.</p>													
 <p>Cordon cuisinière 5 x 2,5 mm² longueur 2000 mm</p>	ZH 200	4	4	4	4	4	4	4	-	-	-	-	-
 <p>Support pour table de cuisson et four Niche : hauteur 599 mm, largeur max. 568 mm, prof. 560 mm</p> <p>1 bandeau de façade fixe et baguettes latérales de corps non fixées</p> <p><i>Préciser modèle de l'appareil</i></p> <p><i>Indiquer l'épaisseur de plan de travail</i></p> <p><i>Pour utilisation exclusive entre deux meubles bas.</i></p> <p><i>En bout de linéaire, commander ST 3 ou joue de meuble bas en plus ou prévoir UHK / UHS.</i></p> <p><i>En cas de façades en polymère, 1 lot d'isolation thermique est joint gratuitement à la livraison.</i></p> <p><i>Meuble livré démonté !</i></p> <p><i>Lors de la planification et du montage, respecter impérativement les écarts de sécurité prescrits par le fabricant de l'appareil !</i></p>	UHB	28	31	33	35	37	40	45	-	-	-	-	-

Pour les variantes avec élément de séparation, il convient de monter la sécurité anti-basculement comprise automatiquement dans l'étendue de la livraison.

2.39

Meubles bas avec four / table de cuisson

Hauteur 723 mm

Meubles sans plateau et socle, profondeur corps de meuble 560 mm

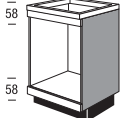
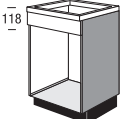
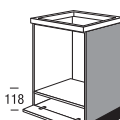
	Largeur	Groupe de prix							Servosoft	Pro Servosoft	Verre ProServo	Amortisseur de porte Top Motion	Amortisseur de porte Top Motion Plus	
		1	2	3	4	5	6	7						
 <p>Support pour table de cuisson et four Niche : hauteur 599 mm, largeur max. 568 mm, prof. 560 mm</p> <p>2 bandeaux de façade fixes</p> <p><i>Préciser modèle de l'appareil</i></p> <p><i>Indiquer l'épaisseur de plan de travail</i></p> <p><i>En cas de façades en polymère, 1 lot d'isolation thermique est joint gratuitement à la livraison.</i></p> <p><i>Lors de la planification et du montage, respecter impérativement les écarts de sécurité prescrits par le fabricant de l'appareil !</i></p> <p><i>Disponible pour les programmes suivants : IP 1200, IP 2200, IP 3150, IP 4050</i></p>	UHB2			80	83	86	89	93	96	102	-	-	-	-
 <p>Support pour table de cuisson et four Niche : hauteur 599 mm, largeur max. 568 mm, prof. 560 mm</p> <p>1 bandeau de façade fixe 1 fond de socle métallique</p> <p><i>Préciser modèle de l'appareil</i></p> <p><i>En cas de façades en polymère, 1 lot d'isolation thermique est joint gratuitement à la livraison.</i></p> <p><i>Lors de la planification et du montage, respecter impérativement les écarts de sécurité prescrits par le fabricant de l'appareil !</i></p>	UHB	60	1	76	79	82	85	88	91	97	-	-	-	-
 <p>Meuble bas pour table de cuisson et four Niche : hauteur 599 mm, largeur max. 568 mm, prof. 560 mm</p> <p>fileur façade abattable, compartiment pour tôles à pâtisserie.</p> <p><i>Préciser modèle de l'appareil</i></p> <p><i>Indiquer l'épaisseur de plan de travail</i></p> <p><i>En cas de façades en polymère, 1 lot d'isolation thermique est joint gratuitement à la livraison.</i></p> <p><i>Lors de la planification et du montage, respecter impérativement les écarts de sécurité prescrits par le fabricant de l'appareil !</i></p> <p><i>Combinaison avec poignée n° 783 impossible.</i></p>	UHK			67	70	73	76	79	82	88	-	-	-	4 4

2.40 Pour les variantes avec élément de séparation, il convient de monter la sécurité anti-basculement comprise automatiquement dans l'étendue de la livraison.

Meubles bas avec four / table de cuisson

Hauteur 723 mm

Meubles sans plateau et socle, profondeur corps de meuble 560 mm

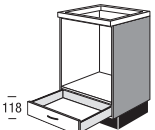
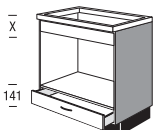
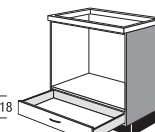
		Largeur	Groupe de prix							Servosoft	Pro Servosoft	Verre ProServo	Amortisseur de porte Top Motion	Amortisseur de porte Top Motion Plus
			1	2	3	4	5	6	7					
 <p>Meuble bas pour table de cuisson et four Niche : hauteur 599 mm, largeur max. 568 mm, prof. 560 mm 1 tiroir <i>Préciser modèle de l'appareil</i> <i>Indiquer l'épaisseur de plan de travail</i> <i>En cas de façades en polymère, 1 lot d'isolation thermique est joint gratuitement à la livraison.</i> <i>Lors de la planification et du montage, respecter impérativement les écarts de sécurité prescrits par le fabricant de l'appareil !</i></p>	UHS		76	79	82	85	88	91	97	5	8	8	-	-
 <p>Meuble bas pour table de cuisson et four Dimensions de niche : 432-486 mm de haut max. 868 mm de large, 560 mm de profondeur 1 bandeau de façade fixe 1 tiroir <i>Préciser modèle appareil</i> <i>Le bandeau avant doit être recoupé sur place.</i> <i>Non disponible pour les programmes suivants : IP 4820, IP 7500</i> <i>Combinaison avec poignées n° 760 et 800 impossible.</i> <i>Lors de la planification et du montage, respecter impérativement les écarts de sécurité prescrits par le fabricant de l'appareil !</i></p>	UMBS	90	141	150	157	165	179	184	195	5	8	8	-	-
 <p>Meuble bas pour table de cuisson et four Niche : hauteur 599 mm, largeur max. 868 mm, prof. 560 mm 1 tiroir <i>Préciser modèle de l'appareil</i> <i>Indiquer l'épaisseur de plan de travail</i> <i>En cas de façades en polymère, 1 lot d'isolation thermique est joint gratuitement à la livraison.</i> <i>Disponible pour les programmes suivants : IP 1200, IP 2200, IP 3150, IP 4050</i> <i>Lors de la planification et du montage, respecter impérativement les écarts de sécurité prescrits par le fabricant de l'appareil !</i></p>	UHS	90	140	145	150	155	160	165	175	5	8	8	-	-

Pour les variantes avec élément de séparation, il convient de monter la sécurité anti-basculement comprise automatiquement dans l'étendue de la livraison.

2.41

Meubles bas avec four / table de cuisson

Hauteur 723 mm

Meubles sans plateau et socle, profondeur corps de meuble 560 mm

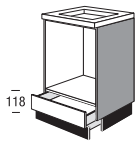
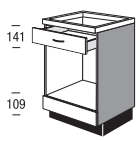
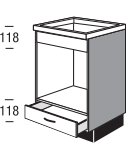
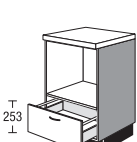
	Largeur	Groupe de prix							Servosoft	Pro Servosoft	Verre ProServo	Amortisseur de porte Top Motion	Amortisseur de porte Top Motion Plus	
		1	2	3	4	5	6	7						
 <p>Meuble bas pour table de cuisson et four Niche : hauteur 599 mm, largeur max. 568 mm, prof. 560 mm 1 tiroir-socle <i>Préciser modèle de l'appareil</i> <i>Indiquer l'épaisseur de plan de travail</i> <i>En cas de façades en polymère, 1 lot d'isolation thermique est joint gratuitement à la livraison.</i> <i>En bout de linéaire, prévoir uniquement en combinaison avec joue ou joue de support.</i> <i>Lors de la planification et du montage, respecter impérativement les écarts de sécurité prescrits par le fabricant de l'appareil !</i></p>	UH	SW	98	103	105	107	110	113	122	5	5	5	-	-
 <p>Meuble bas pour micro-ondes Niche : hauteur 450 mm, largeur max. 568 mm, profondeur 560 mm 1 tiroir 1 fond de protection 1 bandeau de façade fixe <i>Préciser modèle appareil</i> <i>Indiquer l'épaisseur de plan de travail</i> <i>Disponible pour les programmes suivants : IP 1200, IP 2200, IP 3150, IP 4050</i> <i>Lors de la planification et du montage, respecter impérativement les écarts de sécurité prescrits par le fabricant de l'appareil !</i></p>	KIMSB		138	147	154	162	175	180	191	5	8	8	-	-
 <p>Meuble bas pour micro-ondes Niche : hauteur 450 mm, largeur max. 568 mm, profondeur 560 mm 1 bandeau de façade fixe 1 tiroir <i>Préciser modèle appareil</i> <i>Indiquer l'épaisseur de plan de travail</i> <i>Lors de la planification et du montage, respecter impérativement les écarts de sécurité prescrits par le fabricant de l'appareil !</i></p>	UMBS		104	111	116	122	132	136	144	5	8	8	-	-
 <p>Meuble bas pour micro-ondes Niche : hauteur 448 mm, largeur max. 568 mm, profondeur 560 mm 1 coulissant <i>Préciser modèle appareil</i> <i>Lors de la planification et du montage, respecter impérativement les écarts de sécurité prescrits par le fabricant de l'appareil !</i></p>	UMA		92	99	104	110	120	124	131	5	8	16	-	-

2.42 Pour les variantes avec élément de séparation, il convient de monter la sécurité anti-basculement comprise automatiquement dans l'étendue de la livraison.

Meubles bas optimisés pour tables de cuisson à induction et tables de cuisson conventionnelles

Hauteur 723 mm

Meubles sans plateau et socle, profondeur corps de meuble 560 mm

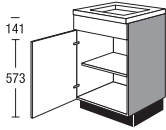
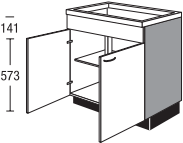
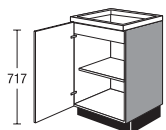
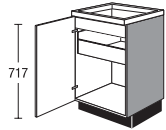
		Largeur	Groupe de prix							Servosoft	Pro Servosoft	Verre ProServo	Amortisseur de porte Top Motion	Amortisseur de porte Top Motion Plus	
			1	2	3	4	5	6	7						
 <p>Meuble bas pour table de cuisson</p> <ul style="list-style-type: none"> 1 bandeau de façade fixe 1 fond protège-câbles 1 porte 1 étagère réglable <p>Indiquer l'épaisseur de plan de travail</p> <p>Préciser modèle appareil</p> <p>Lors de la planification et du montage, respecter impérativement les écarts de sécurité prescrits par le fabricant de l'appareil !</p>	KIB	30		61	66	72	77	90	96	104	-	-	-	4	4
	KIB	40		64	70	75	81	95	101	109	-	-	-	4	4
	KIB	45		65	71	76	82	86	103	111	-	-	-	4	4
	KIB	50		67	73	79	84	99	106	115	-	-	-	4	4
	KIB	60		69	75	81	87	102	109	118	-	-	-	4	4
 <p>Meuble bas pour table de cuisson</p> <ul style="list-style-type: none"> 1 bandeau de façade fixe 1 fond protège-câbles 2 portes 1 étagère réglable <p>Indiquer l'épaisseur de plan de travail</p> <p>Préciser modèle appareil</p> <p>Lors de la planification et du montage, respecter impérativement les écarts de sécurité prescrits par le fabricant de l'appareil !</p>	KIB	80	3	92	100	107	115	135	146	161	-	-	-	8	8
	KIB	90	3	93	101	108	116	136	148	163	-	-	-	8	8
	KIB	100	3	99	107	114	122	142	154	169	-	-	-	8	8
 <p>Meuble bas pour table de cuisson</p> <ul style="list-style-type: none"> 1 porte 1 bandeau intérieur fixe 1 fond protège-câbles 1 étagère réglable <p>Indiquer l'épaisseur de plan de travail</p> <p>Préciser modèle appareil</p> <p>Lors de la planification et du montage, respecter impérativement les écarts de sécurité prescrits par le fabricant de l'appareil !</p>	KI	40		61	64	69	75	87	92	99	-	-	-	4	4
	KI	45		62	65	71	77	89	94	101	-	-	-	4	4
	KI	50		63	69	74	79	91	96	103	-	-	-	4	4
	KI	60		69	75	81	87	102	109	118	-	-	-	4	4
 <p>Meuble bas pour table de cuisson</p> <ul style="list-style-type: none"> 1 porte 1 bandeau intérieur fixe 1 fond protège-câbles 1 tiroir intérieur <p>Indiquer l'épaisseur de plan de travail</p> <p>Préciser modèle appareil</p> <p>L'angle d'ouverture des portes doit être de 90° min. (respecter l'écart entre deux poignées).</p> <p>Lors de la planification et du montage, respecter impérativement les écarts de sécurité prescrits par le fabricant de l'appareil !</p>	KI	45	IS	87	93	98	103	115	121	130	5	8	8	4	4
	KI	50	IS	90	97	102	108	119	126	136	5	8	8	4	4
	KI	60	IS	96	103	109	115	128	137	149	5	8	8	4	4

Pour les variantes avec élément de séparation, il convient de monter la sécurité anti-basculement comprise automatiquement dans l'étendue de la livraison.

2.43

Meubles bas optimisés pour tables de cuisson à induction et tables de cuisson conventionnelles

Hauteur 723 mm

Meubles sans plateau et socle, profondeur corps de meuble 560 mm

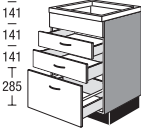
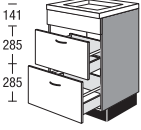
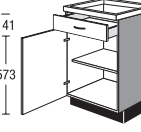
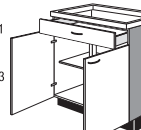
		Largeur	Groupe de prix							Servosoft	Pro Servosoft	Verre ProServo	Amortisseur de porte Top Motion	Amortisseur de porte Top Motion Plus	
			1	2	3	4	5	6	7						
 <p>Meuble bas pour table de cuisson 1 bandeau de façade fixe 1 fond protège-câbles 2 tiroirs 1 coulissant</p> <p>Indiquer l'épaisseur de plan de travail</p> <p>Préciser modèle appareil</p> <p>Lors de la planification et du montage, respecter impérativement les écarts de sécurité prescrits par le fabricant de l'appareil !</p>	KIB2SA	45		109	116	123	131	145	156	171	15	24	32	-	-
	KIB2SA	50		110	119	126	134	150	160	174	15	24	32	-	-
	KIB2SA	60		112	124	130	137	158	170	187	15	24	32	-	-
	KIB2SA	80		166	177	186	195	219	235	256	18	27	35	-	-
	KIB2SA	90		168	179	188	197	221	237	258	18	27	35	-	-
	KIB2SA	100		182	195	205	215	243	260	284	18	27	35	-	-
	KIB2SA	120		214	229	241	253	286	306	334	21	30	46	-	-
 <p>Meuble bas pour table de cuisson 1 bandeau de façade fixe 1 fond protège-câbles 2 coulissants</p> <p>Indiquer l'épaisseur de plan de travail</p> <p>Préciser modèle appareil</p> <p>Lors de la planification et du montage, respecter impérativement les écarts de sécurité prescrits par le fabricant de l'appareil !</p>	KIB2A	45		101	108	115	123	137	148	163	10	16	32	-	-
	KIB2A	50		102	111	118	126	142	152	166	10	16	32	-	-
	KIB2A	60		104	116	122	129	150	162	178	10	16	32	-	-
	KIB2A	80		158	169	178	187	211	227	248	16	22	38	-	-
	KIB2A	90		160	171	180	189	213	229	250	16	22	38	-	-
	KIB2A	100		174	186	196	206	232	249	272	16	22	38	-	-
	KIB2A	120		206	220	232	244	275	295	322	16	22	38	-	-
 <p>Meuble bas pour table de cuisson 1 tiroir 1 fond réfractaire 1 porte 1 étagère réglable</p> <p>Indiquer l'épaisseur de plan de travail</p> <p>Espace libre de 25 mm jusqu'au chant inférieur du plan de travail. Préciser modèle appareil</p> <p>Lors de la planification et du montage, respecter impérativement les écarts de sécurité prescrits par le fabricant de l'appareil !</p>	KIS	40		90	95	100	105	117	124	135	5	8	8	4	4
	KIS	45		91	97	102	107	120	127	137	5	8	8	4	4
	KIS	50		94	100	105	110	122	128	138	5	8	8	4	4
	KIS	60		101	107	113	119	135	140	150	5	8	8	4	4
 <p>Meuble bas pour table de cuisson 1 tiroir 1 fond réfractaire 2 portes 1 étagère réglable</p> <p>Indiquer l'épaisseur de plan de travail</p> <p>Espace libre de 25 ou 40 mm jusqu'au bord inférieur du plan de travail. Préciser modèle appareil</p> <p>Lors de la planification et du montage, respecter impérativement les écarts de sécurité prescrits par le fabricant de l'appareil !</p>	KIS	80	3	126	135	144	153	177	192	212	5	8	8	8	8
	KIS	90	3	128	137	146	155	179	194	215	5	8	8	8	8
	KIS	100	3	134	142	151	161	186	201	222	5	8	8	8	8

2.44 Pour les variantes avec élément de séparation, il convient de monter la sécurité anti-basculement comprise automatiquement dans l'étendue de la livraison.

Meubles bas optimisés pour tables de cuisson à induction et tables de cuisson conventionnelles

Hauteur 723 mm

Meubles sans plateau et socle, profondeur corps de meuble 560 mm

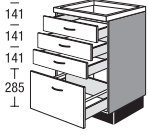
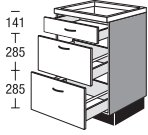
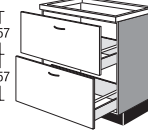
		Largeur	Groupe de prix							Servosoft	Pro Servosoft	Verre ProServo	Amortisseur de porte Top Motion	Amortisseur de porte Top Motion Plus
			1	2	3	4	5	6	7					
 <p>Meuble bas pour table de cuisson</p> <p>1 tiroir 1 fond réfractaire 2 tiroirs 1 coulissant</p> <p>Indiquer l'épaisseur de plan de travail</p> <p>Espace libre de 25 ou 40 mm jusqu'au bord inférieur du plan de travail. Préciser modèle appareil</p> <p>Lors de la planification et du montage, respecter impérativement les écarts de sécurité prescrits par le fabricant de l'appareil !</p>	KI3SA	60	153	166	177	188	216	228	246	20	32	40	-	-
	KI3SA	80	198	211	222	233	261	280	305	23	35	43	-	-
	KI3SA	90	209	223	234	245	275	295	321	23	35	43	-	-
	KI3SA	100	223	239	251	263	298	319	348	23	35	43	-	-
 <p>Meuble bas pour table de cuisson</p> <p>1 tiroir 1 fond réfractaire 2 coulissants</p> <p>Indiquer l'épaisseur de plan de travail</p> <p>Espace libre de 25 ou 40 mm jusqu'au bord inférieur du plan de travail. Préciser modèle appareil</p> <p>Lors de la planification et du montage, respecter impérativement les écarts de sécurité prescrits par le fabricant de l'appareil !</p>	KIS2A	30	119	129	135	141	159	169	185	15	24	40	-	-
	KIS2A	40	127	138	144	150	169	180	197	15	24	40	-	-
	KIS2A	45	131	142	148	155	175	186	203	15	24	40	-	-
	KIS2A	50	135	147	153	159	180	192	209	15	24	40	-	-
	KIS2A	60	143	155	161	168	190	202	220	15	24	40	-	-
	KIS2A	80	182	193	202	211	235	251	273	21	30	46	-	-
	KIS2A	90	187	198	207	216	241	257	279	21	30	46	-	-
	KIS2A	100	199	210	219	228	253	269	292	21	30	46	-	-
KIS2A	120	231	244	254	265	294	312	339	21	30	38	-	-	
 <p>Meuble bas pour table de cuisson</p> <p>1 coulissant 1 fond réfractaire 1 coulissant</p> <p>Indiquer l'épaisseur de plan de travail</p> <p>Espace libre de 25 ou 40 mm jusqu'au bord inférieur du plan de travail.</p> <p>Préciser modèle appareil</p> <p>Lors de la planification et du montage, respecter impérativement les écarts de sécurité prescrits par le fabricant de l'appareil !</p>	KI2A	60	148	159	168	177	201	217	238	10	16	32	-	-
	KI2A	80	181	191	200	209	231	247	268	16	22	38	-	-
	KI2A	90	190	201	210	219	243	259	281	16	22	38	-	-
	KI2A	100	206	217	227	236	261	277	301	16	22	38	-	-
	KI2A	120	226	238	249	259	286	304	330	16	22	38	-	-

Pour les variantes avec élément de séparation, il convient de monter la sécurité anti-basculement comprise automatiquement dans l'étendue de la livraison.

2.45

Meubles bas optimisés pour tables de cuisson à induction et tables de cuisson conventionnelles

Hauteur 723 mm

Meubles sans plateau et socle, profondeur corps de meuble 560 mm

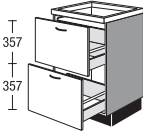
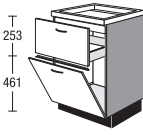
		Largeur		Groupe de prix							Servosoft	Pro Servosoft	Verre ProServo	Amortisseur de porte Top Motion	Amortisseur de porte Top Motion Plus
				1	2	3	4	5	6	7					
 <p>Meuble bas pour table de cuisson</p> <p>1 coulissant 1 fond réfractaire 1 tiroir intérieur 1 coulissant</p> <p>Indiquer l'épaisseur de plan de travail</p> <p>Espace libre de 25 mm jusqu'au chant inférieur du plan de travail. Préciser modèle appareil</p> <p>Lors de la planification et du montage, respecter impérativement les écarts de sécurité prescrits par le fabricant de l'appareil !</p> <p>Compléments assortis :</p> <p>Entraîneur pour tiroir intérieur / coulissant intérieur</p> <p>à visser sur la façade 1 pce</p> <p>Ne pas utiliser avec les programmes : IP 4820, IP 7500</p>	KI2A	60	IS	168	180	191	201	228	246	270	15	24	40	-	-
	KI2A	80	IS	205	216	227	237	262	280	303	21	30	46	-	-
	KI2A	90	IS	216	229	239	249	276	294	320	21	30	46	-	-
	KI2A	100	IS	232	242	251	261	287	298	332	21	30	46	-	-
	KI2A	120	IS	252	263	273	284	312	324	361	21	30	46	-	-
	ZIS 1			2	2	2	2	2	2	2	-	-	-	-	-
 <p>Meuble bas pour table de cuisson pour lave-vaisselle compact</p> <p>Hauteur de niche 458 mm</p> <p>1 tiroir 253 mm de haut 1 fond protège-câbles 1 angle pour protection chant aspect inox 1 façade hauteur : 461 mm 1 fond de socle métallique</p> <p>Indiquer l'épaisseur de plan de travail</p> <p>Espace libre de 57 mm jusqu'au chant inférieur du plan de travail.</p> <p>Préciser modèle appareil</p> <p>Lors de la planification et du montage, respecter impérativement les écarts de sécurité prescrits par le fabricant de l'appareil !</p>	KIAG	60	S	139	151	162	174	206	215	233	5	8	8	-	-

2.46 Pour les variantes avec élément de séparation, il convient de monter la sécurité anti-basculement comprise automatiquement dans l'étendue de la livraison.

Meubles bas optimisés pour tables de cuisson à induction et tables de cuisson conventionnelles

Hauteur 723 mm

Meubles sans plateau et socle, profondeur corps de meuble 560 mm

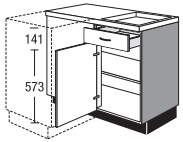
	Largeur	Groupe de prix							Servosoft	Pro Servosoft	Verre ProServo	Amortisseur de porte Top Motion	Amortisseur de porte Top Motion Plus	
		1	2	3	4	5	6	7						
 <p>Meuble bas d'angle pour table de cuisson</p> <p>avec panneau retour lisse et fileur non fixé largeur 50 mm, en exécution façade ou coloris façade, pour juxter meubles bas</p> <p>1 tiroir 1 fond de protection 1 porte 1 étagère réglable</p> <p><i>Dimensions d'implantation 1250 x 650 mm</i> <i>Largeur de corps 1000 mm</i></p> <p><i>Possible d'avancer pour corriger l'encombrement (Dim. minimales : 1185 x 600 mm)</i></p> <p><i>Pour les planifications avec lave-vaisselle juxtaposé, les bandeaux d'angle sont livrés avec retours.</i> <i>En cas de dimensions inférieures, tenir compte de la zone d'ouverture des appareils et tiroirs.</i></p> <p><i>En cas de dimension supérieure à 650 mm, il faut commander un bandeau en plus.</i></p> <p><i>Le cas échéant, commander séparément la butée d'ouverture de porte Z19.</i></p> <p><i>Indiquer l'épaisseur de plan de travail</i></p> <p><i>Espace libre de 40 mm jusqu'au chant inférieur du plan de travail.</i> <i>Préciser modèle appareil</i></p> <p><i>Lors de la planification et du montage, respecter impérativement les écarts de sécurité prescrits par le fabricant de l'appareil !</i></p>	EKIS avec porte en 60	125	167	178	191	205	216	237	263	5	8	8	4	4

Pour les variantes avec élément de séparation, il convient de monter la sécurité anti-basculement comprise automatiquement dans l'étendue de la livraison.

2.47

Meubles bas optimisés pour tables de cuisson à induction et tables de cuisson conventionnelles

Hauteur 723 mm

Meubles sans plateau et socle, profondeur corps de meuble 560 mm

	Largeur	Groupe de prix	Groupe de prix							Servosoft	Pro Servosoft	Verre ProServo	Amortisseur de porte Top Motion	Amortisseur de porte Top Motion Plus
			1	2	3	4	5	6	7					
 <p>Meuble bas d'angle pour table de cuisson avec panneau retour lisse et fileur non fixé largeur 50 mm, en exécution façade ou coloris façade, pour jouxter meubles bas 1 tiroir 1 fond de protection 1 porte 2 plateaux entièrement pivotants LeMans avec main courante métallique avec amortissement et rappel de fin de course</p> <p><i>Dimensions d'implantation 1250 x 650 mm Les dimensions d'implantation ne doivent pas être inférieures à 1250 mm. (Largeur corps de meuble 1000 mm)</i></p> <p><i>Saillie possible pour corriger l'encombrement. (Dimensions minimales : 1250 x 600 mm)</i></p> <p><i>Pour les planifications avec lave-vaisselle juxtaposé, les fileurs d'angle sont livrés avec retours. En cas de dimension supérieure à 650 mm, il faut commander un bandeau en plus.</i></p> <p><i>Indiquer l'épaisseur de plan de travail</i></p> <p><i>Espace libre de 40 mm jusqu'au chant inférieur du plan de travail.</i></p> <p><i>Préciser modèle appareil</i></p> <p><i>Lors de la planification et du montage, respecter impérativement les écarts de sécurité prescrits par le fabricant de l'appareil !</i></p>	EKIS avec porte en 60	LMP	386	398	408	417	432	451	482	5	8	8	4	4
<p>Meuble bas d'angle pour table de cuisson cf. ci-dessus, mais 2 plateaux entièrement pivotants LeMans avec main courante métallique</p>	EKIS avec porte en 60	LM	360	372	382	391	407	425	455	5	8	8	4	4

2.48 Pour les variantes avec élément de séparation, il convient de monter la sécurité anti-basculement comprise automatiquement dans l'étendue de la livraison.

Meubles bas optimisés pour tables de cuisson au gaz

Hauteur 723 mm

Meubles sans plateau et socle, profondeur corps de meuble 560 mm

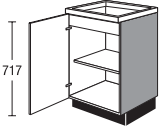
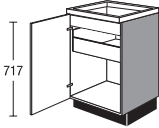
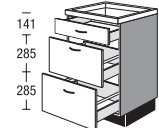
		Largeur	Groupe de prix							Servosoft	Pro Servosoft	Verre ProServo	Amortisseur de porte Top Motion	Amortisseur de porte Top Motion Plus		
			1	2	3	4	5	6	7							
 <p>717</p>	Meuble bas pour table de cuisson	KG	40		61	64	69	75	87	92	99	-	-	-	4	4
	1 porte	KG	45		62	65	71	77	89	94	101	-	-	-	4	4
	1 bandeau intérieur fixe	KG	50		63	69	74	79	91	96	103	-	-	-	4	4
	1 fond protège-câbles 1 étagère réglable	KG	60		69	75	81	87	102	109	118	-	-	-	4	4
<p>Indiquer l'épaisseur de plan de travail</p> <p>Préciser modèle appareil</p> <p>Lors de la planification et du montage, respecter impérativement les écarts de sécurité prescrits par le fabricant de l'appareil !</p>																
 <p>717</p>	Meuble bas pour table de cuisson	KG	45	IS	87	93	98	103	115	121	130	5	8	8	4	4
	1 porte	KG	50	IS	90	97	102	108	119	126	136	5	8	8	4	4
	1 bandeau intérieur fixe 1 fond protège-câbles 1 tiroir intérieur	KG	60	IS	96	103	109	115	128	137	149	5	8	8	4	4
<p>Indiquer l'épaisseur de plan de travail</p> <p>Préciser modèle appareil</p> <p>L'angle d'ouverture des portes doit être de 90° min. (respecter l'écart entre deux poignées).</p> <p>Lors de la planification et du montage, respecter impérativement les écarts de sécurité prescrits par le fabricant de l'appareil !</p>																
 <p>141 285 285</p>	Meuble bas pour table de cuisson	KGS2A	60	K1	173	185	191	198	219	231	250	-	9	25	-	-
	1 tiroir	KGS2A	80	K1	212	223	232	241	265	281	304	-	9	25	-	-
	1 fond de protection	KGS2A	90	K1	215	226	235	244	268	284	307	-	9	25	-	-
	2 coulissants	KGS2A	100	K1	229	241	250	260	285	302	327	-	9	25	-	-
<p>Tiroir en haut, profondeur 400 mm</p>																

Pour les variantes avec élément de séparation, il convient de monter la sécurité anti-basculement comprise automatiquement dans l'étendue de la livraison.

2.49

Meubles bas pour table de cuisson avec aérateur de plan de travail

Hauteur 723 mm

Meubles sans plateau et socle, profondeur corps de meuble 560 mm

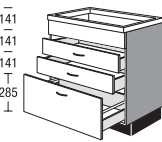
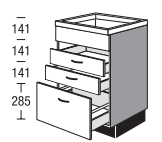
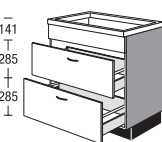
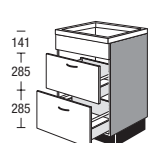
		Largeur	Groupe de prix							Servosoft	Pro Servosoft	Verre ProServo	Amortisseur de porte Top Motion	Amortisseur de porte Top Motion Plus			
			1	2	3	4	5	6	7								
 <p>141 141 141 285</p>	Meuble bas pour table de cuisson avec aérateur de plan de travail		KDB2SA	60		180	192	202	212	238	257	279	15	24	32	-	-
	1 bandeau de façade fixe		KDB2SA	80		191	205	215	226	255	275	300	18	27	35	-	-
	2 tiroirs (en fonction du modèle d'appareil, recoupé en profondeur)		KDB2SA	90		204	218	230	241	272	293	320	18	27	35	-	-
	1 coulissant (en fonction du modèle d'appareil, recoupé en profondeur)		KDB2SA	100		215	230	243	255	288	309	338	18	27	35	-	-
	<p><i>Préciser modèle appareil</i></p> <p><i>Indiquer l'épaisseur de plan de travail</i></p> <p><i>Selon l'appareil, une adaptation sur place est nécessaire.</i></p> <p><i>Nous déclinons toute responsabilité pour les déformations en cas d'exploitation en mode recyclage.</i></p> <p><i>Lors de la planification et du montage, respecter impérativement les écarts de sécurité prescrits par le fabricant de l'appareil !</i></p>																
 <p>141 141 141 285</p>	Meuble bas pour table de cuisson avec aérateur de plan de travail <small>NEW</small>		KDB2SA	60	U	180	192	202	212	238	257	279	15	24	32	-	-
	cf. ci-dessus, mais avec paroi arrière continue		KDB2SA	80	U	191	205	215	226	255	275	300	18	27	35	-	-
	1 bandeau de façade fixe		KDB2SA	90	U	204	218	230	241	272	293	320	18	27	35	-	-
	2 tiroirs		KDB2SA	100	U	215	230	243	255	288	309	338	18	27	35	-	-
	1 coulissant																
<p><i>L'appareil doit être adapté à l'air de recyclage non guidé.</i></p>																	
 <p>141 285 285</p>	Meuble bas pour table de cuisson avec aérateur de plan de travail		KDB2A	60		148	158	166	174	196	211	229	10	16	32	-	-
	1 bandeau de façade fixe		KDB2A	80		153	164	172	181	204	220	240	16	22	38	-	-
	2 coulissants (en fonction du modèle d'appareil, recoupé en profondeur)		KDB2A	90		158	169	178	187	211	227	248	16	22	38	-	-
			KDB2A	100		163	174	184	193	218	234	256	16	22	38	-	-
			KDB2A	120		195	208	220	231	261	280	306	16	22	38	-	-
<p><i>Préciser modèle appareil</i></p> <p><i>Indiquer l'épaisseur de plan de travail</i></p> <p><i>Selon l'appareil, une adaptation sur place est nécessaire.</i></p> <p><i>Nous déclinons toute responsabilité pour les déformations en cas d'exploitation en mode recyclage.</i></p> <p><i>Lors de la planification et du montage, respecter impérativement les écarts de sécurité prescrits par le fabricant de l'appareil !</i></p>																	
 <p>141 285 285</p>	Meuble bas pour table de cuisson avec aérateur de plan de travail <small>NEW</small>		KDB2A	60	U	148	158	166	174	196	211	229	10	16	32	-	-
	cf. ci-dessus, mais avec paroi arrière continue		KDB2A	80	U	153	164	172	181	204	220	240	16	22	38	-	-
	1 bandeau de façade fixe		KDB2A	90	U	158	169	178	187	211	227	248	16	22	38	-	-
	2 coulissants		KDB2A	100	U	163	174	184	193	218	234	256	16	22	38	-	-
			KDB2A	120	U	195	208	220	231	261	280	306	16	22	38	-	-
<p><i>L'appareil doit être adapté à l'air de recyclage non guidé.</i></p>																	

2.50 Pour les variantes avec élément de séparation, il convient de monter la sécurité anti-basculement comprise automatiquement dans l'étendue de la livraison.

Meubles bas pour table de cuisson avec aérateur de plan de travail

Hauteur 723 mm

Meubles sans plateau et socle, profondeur corps de meuble 560 mm

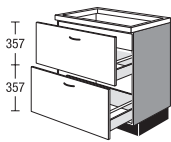
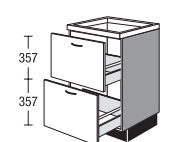
		Largeur	Groupe de prix							Servosoft	Pro Servosoft	Verre ProServo	Amortisseur de porte Top Motion	Amortisseur de porte Top Motion Plus	
			1	2	3	4	5	6	7						
 <p>Meuble bas pour table de cuisson avec aérateur de plan de travail</p> <p>2 coulissants (en fonction du modèle d'appareil, recoupé en profondeur)</p> <p><i>Préciser modèle appareil</i></p> <p><i>Indiquer l'épaisseur de plan de travail</i></p> <p><i>Selon l'appareil, une adaptation sur place est nécessaire.</i></p> <p><i>Nous déclinons toute responsabilité pour les déformations en cas d'exploitation en mode recyclage.</i></p> <p><i>Lors de la planification et du montage, respecter impérativement les écarts de sécurité prescrits par le fabricant de l'appareil !</i></p>	KD2A	60	143	153	160	168	189	204	221	10	16	32	-	-	
	KD2A	80	148	159	166	175	197	213	232	16	22	38	-	-	
	KD2A	90	153	164	172	181	204	220	240	16	22	38	-	-	
	KD2A	100	158	169	178	187	211	227	248	16	22	38	-	-	
	KD2A	120	190	203	214	225	254	273	298	16	22	38	-	-	
 <p>Meuble bas pour table de cuisson avec aérateur de plan de travail</p> <p>cf. ci-dessus, mais avec paroi arrière continue</p> <p>2 coulissants</p> <p><i>L'appareil doit être adapté à l'air de recyclage non guidé.</i></p>	NEW KD2A	60	U	143	153	160	168	189	204	221	10	16	32	-	-
	NEW KD2A	80	U	148	159	166	175	197	213	232	16	22	38	-	-
	NEW KD2A	90	U	153	164	172	181	204	220	240	16	22	38	-	-
	NEW KD2A	100	U	158	169	178	187	211	227	248	16	22	38	-	-
	NEW KD2A	120	U	190	203	214	225	254	273	298	16	22	38	-	-

Pour les variantes avec élément de séparation, il convient de monter la sécurité anti-basculement comprise automatiquement dans l'étendue de la livraison.

2.51

Sous-éviers

579 / 723 mm de haut

Meubles sans plateau et socle, profondeur corps de meuble 560 mm

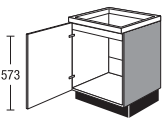
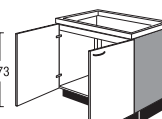
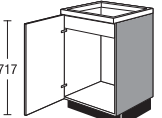
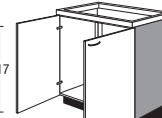
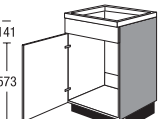
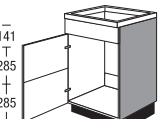
		Largeur		Groupe de prix							Servosoft	Pro Servosoft	Verre ProServo	Amortisseur de porte Top Motion	Amortisseur de porte Top Motion Plus
				1	2	3	4	5	6	7					
 <p>Meuble bas sous-évier hauteur 579 mm</p> <p>1 porte 1 bandeau intérieur fixe</p>	SP	60	58	60	66	71	76	89	91	98	-	-	-	4	4
 <p>Meuble bas sous-évier hauteur 579 mm</p> <p>2 bandeaux intérieurs fixes</p>	SP	90	58	85	93	100	108	128	139	153	-	-	-	8	8
	SP	100	58	86	95	102	110	129	142	159	-	-	-	8	8
 <p>Meuble bas sous-évier</p> <p>1 porte 1 bandeau intérieur fixe</p>	SP	45		57	61	64	68	72	77	85	-	-	-	4	4
	SP	50		59	63	66	70	76	82	91	-	-	-	4	4
	SP	60		61	67	72	77	90	93	99	-	-	-	4	4
<p>Meuble bas sous-évier</p> <p>cf. ci-dessus, mais avec paroi arrière continue</p>	SP	45	RW	67	71	74	78	82	87	95	-	-	-	4	4
	SP	50	RW	69	73	76	80	86	92	101	-	-	-	4	4
	SP	60	RW	71	77	82	87	100	103	110	-	-	-	4	4
 <p>Meuble bas sous-évier</p> <p>2 portes</p>	SP	80		85	93	100	108	128	139	153	-	-	-	8	8
	SP	90		86	94	101	109	129	141	155	-	-	-	8	8
	SP	100		87	96	103	111	131	144	161	-	-	-	8	8
	SP	120		106	115	122	130	150	163	180	-	-	-	8	8
<p>Meuble bas sous-évier</p> <p>cf. ci-dessus, mais avec paroi arrière continue</p>	SP	80	RW	88	96	103	111	131	142	156	-	-	-	8	8
	SP	90	RW	96	104	111	119	139	151	166	-	-	-	8	8
	SP	100	RW	97	106	113	121	141	154	171	-	-	-	8	8
	SP	120	RW	114	123	130	138	158	171	189	-	-	-	8	8
 <p>Meuble bas sous-évier</p> <p>1 bandeau de façade fixe 1 porte</p>	SPB	40		56	59	60	62	69	75	83	-	-	-	4	4
	SPB	45		57	61	64	68	72	77	85	-	-	-	4	4
	SPB	50		59	63	66	70	76	82	91	-	-	-	4	4
	SPB	60		61	67	72	77	90	93	99	-	-	-	4	4
<p>Meuble bas sous-évier</p> <p>cf. ci-dessus, mais avec paroi arrière continue</p>	SPB	40	RW	66	69	70	72	79	85	93	-	-	-	4	4
	SPB	45	RW	67	71	74	78	82	87	95	-	-	-	4	4
	SPB	50	RW	69	73	76	80	86	92	101	-	-	-	4	4
	SPB	60	RW	71	77	82	87	100	103	110	-	-	-	4	4
 <p>Meuble bas sous-évier</p> <p>1 bandeau de façade fixe 1 porte (chevillée)</p>	SPB	45	M2	59	65	66	72	76	79	87	-	-	-	4	4
	SPB	50	M2	61	67	68	74	80	84	93	-	-	-	4	4
	SPB	60	M2	63	71	74	81	94	95	101	-	-	-	4	4

2.52 Pour les variantes avec élément de séparation, il convient de monter la sécurité anti-basculement comprise automatiquement dans l'étendue de la livraison.

Sous-éviers

579 / 723 mm de haut

Meubles sans plateau et socle, profondeur corps de meuble 560 mm

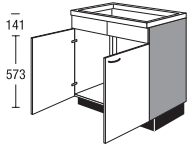
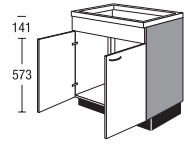
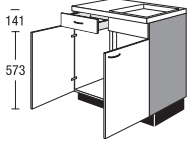
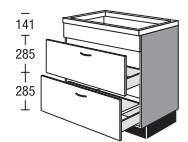
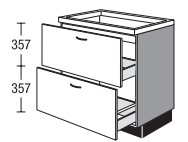
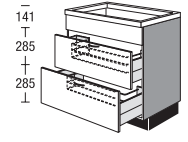
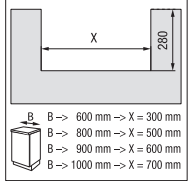
		Largeur	Groupe de prix							Servosoft	Pro Servosoft	Verre ProServo	Amortisseur de porte Top Motion	Amortisseur de porte Top Motion Plus	
			1	2	3	4	5	6	7						
 <p>Meuble bas sous-évier 2 bandeaux de façade fixes 2 portes</p>	SPB	80		85	93	100	108	128	139	153	-	-	-	8	8
	SPB	90		86	94	101	109	129	141	155	-	-	-	8	8
	SPB	100		87	96	103	111	131	144	161	-	-	-	8	8
	SPB	120		98	107	114	122	142	155	172	-	-	-	8	8
<p>Meuble bas sous-évier cf. ci-dessus, mais avec paroi arrière continue</p>	SPB	80	RW	95	103	110	118	138	149	164	-	-	-	8	8
	SPB	90	RW	97	105	112	120	140	152	167	-	-	-	8	8
	SPB	100	RW	98	107	114	122	142	155	172	-	-	-	8	8
	SPB	120	RW	113	122	129	137	157	170	188	-	-	-	8	8
 <p>Meuble bas sous-évier 1 bandeau de façade fixe 2 portes</p>	SPB	80	3	90	98	105	113	133	144	159	-	-	-	8	8
	SPB	90	3	92	100	107	115	135	147	162	-	-	-	8	8
	SPB	100	3	96	104	111	119	139	151	166	-	-	-	8	8
 <p>Meuble bas sous-évier 1 tiroir 1 bandeau de façade fixe 2 portes</p> <p><i>SPSB = Bac à droite</i> <i>SPBS = Bac à gauche</i></p> <p>SPSB pour bac à droite</p>	SPSB	90		99	107	115	124	146	159	176	5	8	8	8	8
	SPBS	90		99	107	115	124	146	159	176	5	8	8	8	8
	SPSB	100		102	111	119	128	150	164	182	5	8	8	8	8
	SPBS	100		102	111	119	128	150	164	182	5	8	8	8	8
 <p>Meuble bas sous-évier 1 bandeau de façade fixe 1 tiroir 285 mm de haut, 270 mm de profondeur 1 coulissant 270 mm de profondeur</p>	SPB2A	80	SK2	159	169	177	185	206	220	239	13	19	27	-	-
	SPB2A	90	SK2	168	178	186	194	215	229	249	13	19	27	-	-
	SPB2A	100	SK2	177	187	195	203	229	244	264	13	19	27	-	-
 <p>Meuble bas sous-évier 1 tiroir 357 mm de haut, 270 mm de profondeur 1 bandeau intérieur fixe 1 coulissant 270 mm de profondeur</p>	SP2A	80	SK2	158	167	175	183	203	216	235	13	19	27	-	-
	SP2A	90	SK2	167	176	183	190	209	222	240	13	19	27	-	-
	SP2A	100	SK2	175	183	189	197	228	243	263	13	19	27	-	-
 <p>Meuble bas sous-évier pour systèmes Quooker 1 bandeau de façade fixe 1 coulissant 1 coulissant Coulissant au centre avec découpe, profondeur env. 275 mm</p> <p>Illustr. : largeur 90</p> 	SPB2A	60	Q	226	242	255	267	302	325	355	10	16	32	-	-
	SPB2A	80	Q	229	243	255	266	297	317	345	16	22	38	-	-
	SPB2A	90	Q	241	255	266	278	308	329	356	16	22	38	-	-
	SPB2A	100	Q	254	268	279	291	321	341	370	16	22	38	-	-

Pour les variantes avec élément de séparation, il convient de monter la sécurité anti-basculement comprise automatiquement dans l'étendue de la livraison.

2.53

Sous-éviers

579 / 723 mm de haut

Meubles sans plateau et socle, profondeur corps de meuble 560 mm

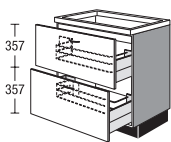
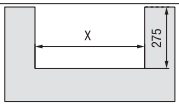
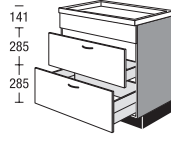
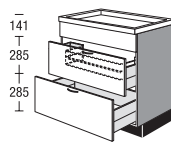
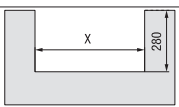
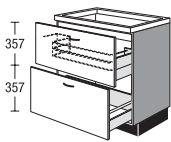
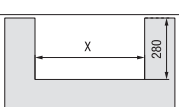
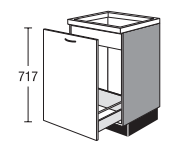



	Largeur		Groupe de prix							Servosoft	Pro Servosoft	Verre ProServo	Amortisseur de porte Top Motion	Amortisseur de porte Top Motion Plus	
			1	2	3	4	5	6	7						
 <p>Meuble bas sous-évier pour systèmes Quooker 1 bandeau intérieur fixe 2 coulissants Coulissant au centre avec découpe, profondeur env. 275 mm</p> <p>Illustr. : largeur 90</p>  <p>B → 600 mm → X = 300 mm B → 800 mm → X = 500 mm B → 900 mm → X = 600 mm B → 1000 mm → X = 700 mm B → 1200 mm → X = 900 mm</p>	SP2A	60	Q	220	234	243	254	283	301	328	10	16	32	-	-
	SP2A	80	Q	225	238	249	260	289	308	334	16	22	38	-	-
	SP2A	90	Q	238	250	260	271	298	316	341	16	22	38	-	-
	SP2A	100	Q	247	258	266	277	301	318	342	16	22	38	-	-
	SP2A	120	Q	295	308	318	331	359	380	408	16	22	38	-	-
 <p>Meuble bas sous-évier 1 bandeau de façade fixe 1 tiroir 285 mm de haut profondeur 270 mm 1 coulissant</p>	SPB2A	60	S	139	149	157	165	186	200	218	10	16	24	-	-
	SPB2A	80	S	162	172	180	188	210	224	244	13	19	27	-	-
	SPB2A	90	S	171	181	189	197	219	233	253	13	19	27	-	-
	SPB2A	100	S	180	190	198	206	227	242	262	13	19	27	-	-
 <p>Meuble bas sous-évier 1 bandeau de façade fixe 2 coulissants coulissant supérieur avec découpe centrée pour écoulement env. 580 mm de large, env. 325 mm de profondeur</p>  <p>B → 600 mm → X = 300 mm B → 800 mm → X = 500 mm B → 900 mm → X = 600 mm B → 1000 mm → X = 700 mm B → 1200 mm → X = 900 mm</p>	SPB2A	60		158	169	178	187	211	227	248	10	16	32	-	-
	SPB2A	80		179	190	199	208	232	248	270	16	22	38	-	-
	SPB2A	90		190	201	210	219	243	259	281	16	22	38	-	-
	SPB2A	100		201	212	221	230	254	270	293	16	22	38	-	-
	SPB2A	120		243	256	267	278	307	326	354	16	22	38	-	-
 <p>Meuble bas sous-évier 2 coulissants coulissant supérieur avec découpe centrée pour écoulement env. 580 mm de large, env. 325 mm de profondeur 1 bandeau intérieur fixe</p>  <p>B → 600 mm → X = 300 mm B → 800 mm → X = 500 mm B → 900 mm → X = 600 mm B → 1000 mm → X = 700 mm B → 1200 mm → X = 900 mm</p>	SP2A	60		179	190	198	207	230	245	267	10	16	32	-	-
	SP2A	80		187	198	207	216	240	256	278	16	22	38	-	-
	SP2A	90		196	206	214	223	245	260	281	16	22	38	-	-
	SP2A	100		205	214	221	230	250	264	284	16	22	38	-	-
	SP2A	120		240	251	259	269	293	309	332	16	22	38	-	-
 <p>Meuble bas sous-évier 1 coulissant 1 bandeau intérieur fixe</p>	SPA	45		63	65	67	69	74	75	82	5	8	16	-	-
	SPA	50		73	75	77	80	86	87	94	5	8	16	-	-
	SPA	60		78	81	83	86	92	94	101	5	8	16	-	-

2.54 Pour les variantes avec élément de séparation, il convient de monter la sécurité anti-basculement comprise automatiquement dans l'étendue de la livraison.

Sous-éviers

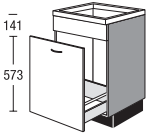
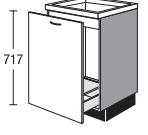
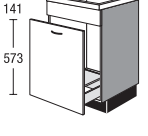
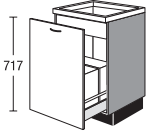
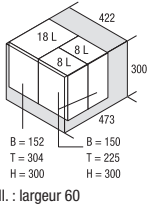
579 / 723 mm de haut

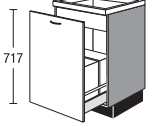
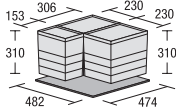
Meubles sans plateau et socle, profondeur corps de meuble 560 mm

				Groupe de prix												
				Largeur								Servosoft	Pro Servosoft	Verre ProServo	Amortisseur de porte Top Motion	Amortisseur de porte Top Motion Plus
					1	2	3	4	5	6	7					
 <p>Meuble bas sous-évier 1 bandeau de façade fixe 1 coulissant</p>	SPBA	45		66	68	70	73	78	79	86	5	8	16	-	-	
	SPBA	50		76	79	81	83	89	91	98	5	8	16	-	-	
	SPBA	60		81	84	86	89	96	97	106	5	8	16	-	-	
 <p>Meuble bas sous-évier 1 coulissant Profondeur 400 mm 1 bandeau intérieur fixe</p>	SPA	45	K1	74	76	79	81	87	88	96	-	3	11	-	-	
	SPA	50	K1	85	87	90	93	100	101	109	-	3	11	-	-	
	SPA	60	K1	92	96	98	101	109	111	119	-	3	11	-	-	
 <p>Meuble bas sous-évier 1 bandeau 1 coulissant Profondeur 400 mm</p>	SPBA	45	K1	77	79	82	85	91	92	100	-	3	11	-	-	
	SPBA	50	K1	88	91	94	96	103	105	113	-	3	11	-	-	
	SPBA	60	K1	95	99	101	104	113	114	124	-	3	11	-	-	
 <p>Meuble bas sous-évier 1 coulissant avec poubelle à tri de déchets 1 bandeau intérieur fixe</p> <p>avec 3 conteneurs à déchets Contenu 1 de 18 litres 2 de 8 litres. 1 couvercle pour récipients de 8 litres Système de rangement</p> <p><i>Dimension entre le bord inférieur du corps de meuble et le bord supérieur des conteneurs à déchets env. 350 mm</i></p>   <p>Ill. : largeur 60</p>	SPA	50	M	154	160	164	170	182	185	200	5	8	16	-	-	
	SPA	60	M	159	165	169	175	187	190	205	5	8	16	-	-	
 <p>Meuble bas sous-évier 1 coulissant avec système de tri de matières recyclables composé de: 2 récipients de 17 l chacun, resp. avec couvercle 1 récipient de 8 l avec couvercle 1 panneau de fond</p> <p>1 bandeau intérieur fixe</p>  	SPA	60	M1	126	131	134	139	148	152	163	5	8	16	-	-	

Pour les variantes avec élément de séparation, il convient de monter la sécurité anti-basculement comprise automatiquement dans l'étendue de la livraison.

2.55

Sous-éviers

579 / 723 mm de haut

Meubles sans plateau et socle, profondeur corps de meuble 560 mm

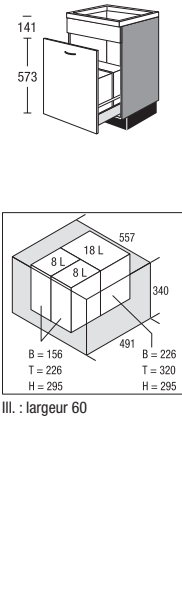
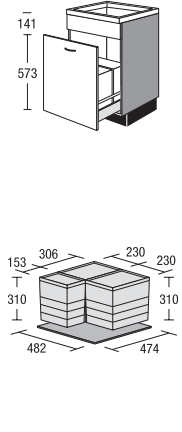
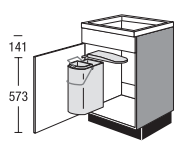
	Largeur	Groupe de prix							Servosoft	Pro Servosoft	Verre ProServo	Amortisseur de porte Top Motion	Amortisseur de porte Top Motion Plus			
		1	2	3	4	5	6	7								
 <p>Meuble bas sous-évier 1 bandeau de façade fixe 1 coulissant avec poubelle à tri de déchets</p> <p>avec 3 conteneurs à déchets Contenu 1 de 18 litres 2 de 8 litres. 1 couvercle pour récipients de 8 litres Système de rangement</p> <p><i>Dimension entre le bord inférieur du corps de meuble et le bord supérieur des conteneurs à déchets env. 350 mm</i></p> <p>Ill. : largeur 60</p>	SPBA	50	M	157	163	168	173	186	189	204	5	8	16	-	-	
	SPBA	60	M	162	168	173	178	191	194	210	5	8	16	-	-	
 <p>Meuble bas sous-évier 1 bandeau de façade fixe 1 coulissant avec système de tri de matières recyclables composé de: 2 récipients de 17 l chacun, resp. avec couvercle 1 récipient de 8 l avec couvercle 1 panneau de fond</p>	SPBA	60	M1	130	135	138	143	154	156	169	5	8	16	-	-	
 <p>Meuble bas sous-évier</p> <p>1 bandeau de façade fixe 1 porte 1 poubelle avec 1 récipient 14 litres 1 récipient 5 litres</p> <p><i>Meuble préparé départ usine pour le montage de la poubelle</i></p>	NEW NEW NEW	SPB	45	MT1	96	103	108	115	121	130	143	-	-	-	4	4
		SPB	50	MT1	98	105	110	116	126	136	151	-	-	-	4	4
		SPB	60	MT1	100	110	118	126	148	152	162	-	-	-	4	4

2.56 Pour les variantes avec élément de séparation, il convient de monter la sécurité anti-basculement comprise automatiquement dans l'étendue de la livraison.

Sous-éviers

579 / 723 mm de haut

Meubles sans plateau et socle, profondeur corps de meuble 560 mm

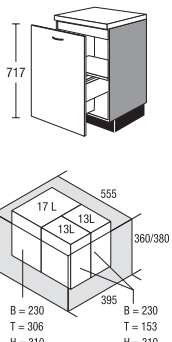
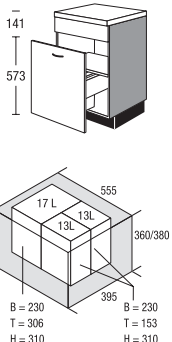
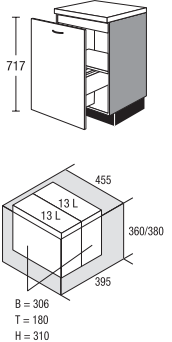
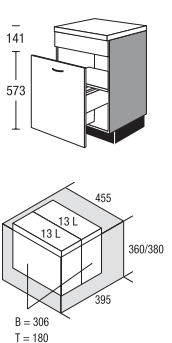
	Largeur	Groupe de prix							Servosoft	Pro Servosoft	Verre ProServo	Amortisseur de porte Top Motion	Amortisseur de porte Top Motion Plus		
		1	2	3	4	5	6	7							
 <p>Meuble bas sous-évier</p> <p>1 coulissant 1 bandeau intérieur fixe</p> <p>1 couvercle 3 poubelles Capacité 2 récipients de 13 litres 1 récipient de 17 l</p> <p>B = 230 T = 306 H = 310</p>	60	SPA	MH3	195	202	207	215	229	233	251	-	3	3	-	-
 <p>Meuble bas sous-évier</p> <p>1 coulissant 1 bandeau de façade fixe</p> <p>1 couvercle 3 poubelles Capacité 2 récipients de 13 litres 1 récipient de 17 l</p> <p>B = 230 T = 306 H = 310</p>	60	SPBA	MH3	200	207	212	221	235	239	257	-	3	3	-	-
 <p>Meuble bas sous-évier</p> <p>1 coulissant 1 bandeau intérieur fixe</p> <p>1 couvercle 2 récipients Capacité 2 récipients de 13 litres</p> <p>B = 306 T = 180 H = 310</p>	50 60	SPA SPA	MH2 MH2	178 184	185 191	190 196	196 203	210 216	214 220	231 237	-	3	3	-	-
 <p>Meuble bas sous-évier</p> <p>1 coulissant 1 bandeau de façade fixe</p> <p>1 couvercle 2 poubelles Capacité 2 récipients de 13 litres</p> <p>B = 306 T = 180 H = 310</p>	50 60	SPBA SPBA	MH2 MH2	183 189	190 196	195 201	202 209	216 222	220 226	237 243	-	3	3	-	-

Pour les variantes avec élément de séparation, il convient de monter la sécurité anti-basculement comprise automatiquement dans l'étendue de la livraison.

Sous-éviers

579 / 723 mm de haut

Meubles sans plateau et socle, profondeur corps de meuble 560 mm

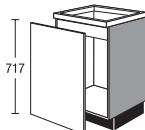
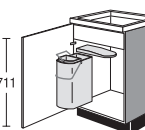
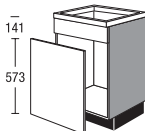
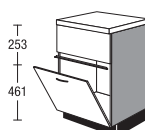
		Largeur		Groupe de prix							Servosoft	Pro Servosoft	Verre ProServo	Amortisseur de porte Top Motion	Amortisseur de porte Top Motion Plus
				1	2	3	4	5	6	7					
 <p>Meuble bas sous-évier 1 façade non fixée sans perçage de poignée 1 poignée 1 bandeau intérieur fixe</p> <p><i>Pour le montage sur place d'un système poubelle avec coulissant.</i></p>	SP	45	T	50	52	53	55	59	60	65	-	-	-	-	-
	SP	50	T	53	54	56	58	62	63	68	-	-	-	-	-
	SP	60	T	58	60	62	64	69	70	75	-	-	-	-	-
<p>Meuble bas sous-évier cf. ci-dessus, mais avec paroi arrière continue</p>	SP	45	TRW	60	62	63	65	69	70	75	-	-	-	-	-
	SP	50	TRW	63	64	66	68	72	73	78	-	-	-	-	-
	SP	60	TRW	68	70	72	74	79	80	86	-	-	-	-	-
 <p>Meuble bas sous-évier 1 porte 1 bandeau intérieur fixe 1 poubelle 1 récipient 14 litres 1 récipient 5 litres</p> <p><i>Meuble préparé départ usine pour le montage de la poubelle</i></p>	NEW SP	45	MT1	96	103	108	115	121	130	143	-	-	-	4	4
	NEW SP	50	MT1	98	105	110	116	126	136	151	-	-	-	4	4
	NEW SP	60	MT1	100	110	118	126	148	152	162	-	-	-	4	4
 <p>Meuble bas sous-évier 1 bandeau de façade fixe 1 façade non fixée sans perçage de poignée 1 poignée</p> <p><i>Pour le montage sur place d'un système poubelle avec coulissant.</i></p>	SPB	45	T	58	62	65	69	73	78	86	-	-	-	-	-
	SPB	50	T	60	64	67	71	77	83	92	-	-	-	-	-
	SPB	60	T	62	68	73	78	91	94	100	-	-	-	-	-
 <p>Meuble bas sous-évier pour lave-vaisselle compact Hauteur de niche 458 mm 1 bandeau de façade fixe 253 mm de haut 1 angle pour protection chant aspect inox 1 façade hauteur : 461 mm 1 fond de socle métallique</p> <p><i>Prévoir un plan de travail en surprofondeur !</i></p> <p><i>Préciser modèle appareil</i></p> <p><i>Lors de la planification et du montage, respecter impérativement les écarts de sécurité prescrits par le fabricant de l'appareil !</i></p> <p><i>Le siphon compact ZSZ 1 G est recommandé.</i></p>	NEW SPBG	60		113	123	132	141	167	175	189	-	-	-	-	-

2.58 Pour les variantes avec élément de séparation, il convient de monter la sécurité anti-basculement comprise automatiquement dans l'étendue de la livraison.

Sous-éviers

579 / 723 mm de haut

Meubles sans plateau et socle, profondeur corps de meuble 560 mm

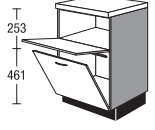
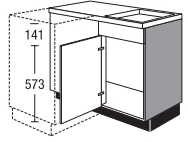
		Largeur	Groupe de prix							Servosoft	Pro Servosoft	Verre ProServo	Amortisseur de porte Top Motion	Amortisseur de porte Top Motion Plus
			1	2	3	4	5	6	7					
 <p>Meuble bas sous-évier pour lave-vaisselle compact NEW</p> <p>Hauteur de niche 458 mm</p> <p>1 abattant 253 mm de haut 1 étagère fixe 1 angle pour protection chant aspect inox 1 façade hauteur : 461 mm 1 fond de socle métallique</p> <p><i>Prévoir un plan de travail en surprofondeur !</i></p> <p><i>Préciser modèle appareil</i></p> <p><i>Lors de la planification et du montage, respecter impérativement les écarts de sécurité prescrits par le fabricant de l'appareil !</i></p> <p><i>Le siphon compact ZSZ 1 G est recommandé.</i></p> <p><i>Combinaison avec poignée n° 783 impossible.</i></p>	SPKG	60	125	136	146	156	185	193	210	-	-	-	-	-
 <p>Sous-évier d'angle</p> <p>avec panneau retour lisse et fileur non fixé largeur 50 mm, coloris façade pour jouxter des meubles bas 1 bandeau de façade fixe 1 porte</p> <p><i>Dimensions d'implantation 1050 x 650 mm</i> <i>Largeur de corps 900 mm</i></p> <p><i>Possible d'avancer pour corriger l'encombrement (Dim. minimales : 985 x 600 mm)</i></p> <p><i>Montage de la poubelle ZAT 40 impossible.</i></p> <p><i>Pour les planifications avec lave-vaisselle juxtaposé, les bandeaux d'angle sont livrés avec retours.</i></p> <p><i>En cas de dimension supérieure à 650 mm, il faut commander un bandeau en plus.</i></p> <p><i>Le cas échéant, commander séparément la butée d'ouverture de porte Z19.</i></p> <p><i>Combinaison avec égouttoir EZIT...A impossible.</i></p>	SPEB	105	97	107	114	121	132	145	162	-	-	-	4	4
<p>Exécution G</p>														
<p>Sous-évier d'angle</p> <p>cf. ci-dessus, mais avec paroi arrière continue</p>	SPEB	105	107	117	124	131	142	155	172	-	-	-	4	4
		RW												

Pour les variantes avec élément de séparation, il convient de monter la sécurité anti-basculement comprise automatiquement dans l'étendue de la livraison.

2.59

Sous-éviers

579 / 723 mm de haut

Meubles sans plateau et socle, profondeur corps de meuble 560 mm

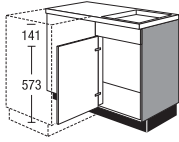
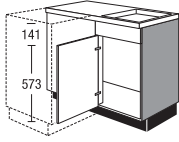
	SPEB	Largeur	RW	Groupe de prix							Servosoft	Pro Servosoft	Verre ProServo	Amortisseur de porte Top Motion	Amortisseur de porte Top Motion Plus
				1	2	3	4	5	6	7					
 <p>Sous-évier d'angle avec panneau retour lisse et fileur non fixé largeur 50 mm, coloris façade pour jouxter des meubles bas 1 bandeau de façade fixe 1 porte</p> <p><i>Dimensions d'implantation 1100 x 650 mm</i> <i>Largeur de corps 900 mm</i></p> <p><i>Possible d'avancer pour corriger l'encombrement</i> <i>(Dim. minimales : 1035 x 600 mm)</i></p> <p><i>Montage de la poubelle ZAT 40 impossible.</i></p> <p><i>Pour les planifications avec lave-vaisselle juxtaposé, les bandeaux d'angle sont livrés avec retours.</i></p> <p><i>En cas de dimension supérieure à 650 mm, il faut commander un bandeau en plus.</i></p> <p><i>Le cas échéant, commander séparément la butée d'ouverture de porte Z19.</i></p>	SPEB	110		100	110	118	125	136	149	167	-	-	-	4	4
<p>Sous-évier d'angle cf. ci-dessus, mais avec paroi arrière continue</p>	SPEB	110	RW	110	120	127	135	146	159	177	-	-	-	4	4
 <p>Sous-évier d'angle avec panneau retour lisse et fileur non fixé largeur 50 mm, coloris façade pour jouxter des meubles bas 1 bandeau de façade fixe 1 porte</p> <p><i>Dimensions d'implantation 1150 x 650 mm</i> <i>Largeur de corps 1000 mm</i></p> <p><i>Possible d'avancer pour corriger l'encombrement</i> <i>(Dim. minimales : 1085 x 600 mm)</i></p> <p><i>Montage de la poubelle ZAT 40 impossible.</i></p> <p><i>Pour les planifications avec lave-vaisselle juxtaposé, les bandeaux d'angle sont livrés avec retours.</i></p> <p><i>En cas de dimension supérieure à 650 mm, il faut commander un bandeau en plus.</i></p> <p><i>Le cas échéant, commander séparément la butée d'ouverture de porte Z19.</i></p>	SPEB	115		101	109	116	123	134	147	164	-	-	-	4	4
<p>Exécution G</p> <p>Sous-évier d'angle cf. ci-dessus, mais avec paroi arrière continue</p>	SPEB	115	RW	111	119	126	133	144	157	174	-	-	-	4	4

2.60 Pour les variantes avec élément de séparation, il convient de monter la sécurité anti-basculement comprise automatiquement dans l'étendue de la livraison.

Sous-évier

579 / 723 mm de haut

Meubles sans plateau et socle, profondeur corps de meuble 560 mm

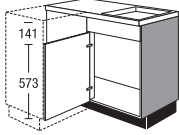
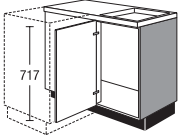
	Largeur	Groupe de prix							Servosoft	Pro Servosoft	Verre ProServo	Amortisseur de porte Top Motion	Amortisseur de porte Top Motion Plus						
		1	2	3	4	5	6	7											
 <p>Sous-évier d'angle avec panneau retour lisse en 400 mm de large et fileur non fixé, en finition et coloris façade pour monter les meubles bas 1 bandeau de façade fixe 1 porte</p> <p><i>Exécution G</i></p> <p><i>Dimensions d'implantation 1250 x 650 mm Largeur de corps 1000 mm</i></p> <p><i>Possible d'avancer pour corriger l'encombrement (Dim. minimales : 1185 x 600 mm)</i></p> <p><i>Montage de la poubelle ZAT 40 impossible.</i></p> <p><i>Pour les planifications avec lave-vaisselle juxtaposé, les bandeaux d'angle sont livrés avec retours.</i></p> <p><i>En cas de dimension supérieure à 650 mm, il faut commander un bandeau en plus.</i></p> <p><i>Le cas échéant, commander séparément la butée d'ouverture de porte ZI9.</i></p> <p><i>Combinaison avec égouttoir EZIT...A impossible.</i></p>	SPEB	125																	
	avec porte en 60							103	113	121	130	148	158	172	-	-	-	4	4
<p>Sous-évier d'angle cf. ci-dessus, mais avec paroi arrière continue</p>	SPEB	125	RW																
	avec porte en 60														-	-	-	4	4
 <p>Sous-évier d'angle avec paroi arrière continue avec panneau retour lisse et fileur non fixé largeur 50 mm, en exécution façade ou coloris façade, pour juxtaposer meubles bas 1 porte</p> <p><i>Exécution G</i></p> <p><i>Dimensions d'implantation 1050 x 650 mm Largeur de corps 900 mm</i></p> <p><i>Possible d'avancer pour corriger l'encombrement (Dim. minimales : 985 x 600 mm)</i></p> <p><i>Montage de la poubelle ZAT 40 impossible.</i></p> <p><i>Pour les planifications avec lave-vaisselle juxtaposé, les bandeaux d'angle sont livrés avec retours.</i></p> <p><i>En cas de dimension supérieure à 650 mm, il faut commander un bandeau en plus.</i></p> <p><i>Le cas échéant, commander séparément la butée d'ouverture de porte ZI9.</i></p> <p><i>Combinaison avec égouttoir EZIT...A impossible.</i></p>	SPE	105	RW																
	avec porte en 40														-	-	-	4	4
<p>Sous-évier d'angle cf. ci-dessus, mais</p> <p><i>Dimensions d'implantation 1100 x 650 mm Largeur de corps 900 mm</i></p> <p><i>Possible d'avancer pour corriger l'encombrement (Dim. minimales : 1035 x 600 mm)</i></p>	SPE	110	RW																
	avec porte en 45														-	-	-	4	4

Pour les variantes avec élément de séparation, il convient de monter la sécurité anti-basculement comprise automatiquement dans l'étendue de la livraison.

2.61

Sous-éviers

579 / 723 mm de haut

Meubles sans plateau et socle, profondeur corps de meuble 560 mm

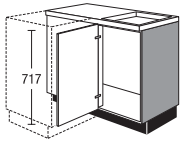
	SPE	Largeur	RW	Groupe de prix							Servosoft	Pro Servosoft	Verre ProServo	Amortisseur de porte Top Motion	Amortisseur de porte Top Motion Plus
				1	2	3	4	5	6	7					
<p>Sous-évier d'angle cf. ci-dessus, mais</p> <p><i>Dimensions d'implantation 1150 x 650 mm</i> <i>Largeur de corps 1000 mm</i></p> <p><i>Possible d'avancer pour corriger l'encombrement</i> <i>(Dim. minimales : 1085 x 600 mm)</i></p>	115			111	119	126	133	144	157	174	-	-	-	4	4
<p>Sous-évier d'angle cf. ci-dessus, mais</p> <p><i>Dimensions d'implantation 1250 x 650 mm</i> <i>Largeur de corps 1000 mm</i></p> <p><i>Possible d'avancer pour corriger l'encombrement</i> <i>(Dim. minimales : 1185 x 600 mm)</i></p>	125			113	123	131	140	158	168	182	-	-	-	4	4
 <p>Sous-évier d'angle avec panneau retour lisse et fileur non fixé largeur 50 mm, coloris façade pour jouxter des meubles bas 1 porte</p> <p><i>Avec porte continue.</i></p> <p><i>Dimensions d'implantation 1100 x 650 mm</i> <i>Largeur de corps 900 mm</i></p> <p><i>Possible d'avancer pour corriger l'encombrement</i> <i>(Dim. minimales : 1040 x 600 mm)</i></p> <p><i>Montage de la poubelle ZAT 40 impossible.</i></p> <p><i>Pour les planifications avec lave-vaisselle juxtaposé, les bandeaux d'angle sont livrés avec retours.</i></p> <p><i>En cas de dimension supérieure à 650 mm, il faut commander un bandeau en plus.</i></p> <p><i>Le cas échéant, commander séparément la butée d'ouverture de porte Z19.</i></p> <p>Exécution G</p>	110			100	110	118	125	136	149	167	-	-	-	4	4
<p>Sous-évier d'angle cf. ci-dessus, mais</p> <p><i>Dimensions d'implantation 1150 x 650 mm</i> <i>Largeur de corps 1000 mm</i></p> <p><i>Possible d'avancer pour corriger l'encombrement</i> <i>(Dim. minimales : 1085 x 600 mm)</i></p>	115			101	109	116	123	134	147	164	-	-	-	4	4

2.62 Pour les variantes avec élément de séparation, il convient de monter la sécurité anti-basculement comprise automatiquement dans l'étendue de la livraison.

Sous-éviers

579 / 723 mm de haut

Meubles sans plateau et socle, profondeur corps de meuble 560 mm

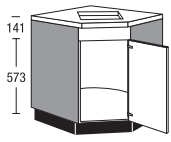
	SPEBD	90 avec porte en 45	Groupe de prix							Servosoft	Pro Servosoft	Verre ProServo	Amortisseur de porte Top Motion	Amortisseur de porte Top Motion Plus
			1	2	3	4	5	6	7					
 <p>Sous-évier d'angle 1 bandeau de façade fixe 1 porte</p> <p><i>Plan de travail d'angle adapté PLR/PLS 4390 60</i></p> <p><i>L'assemblage du plan de travail empêche tout montage de meubles bas pour four.</i></p> <p><i>Montage de la poubelle ZAT 40 impossible.</i></p> <p><i>Requiert une ouverture de porte de 780 mm, le meuble peut toutefois être démonté sur place.</i></p>			135	148	151	154	172	184	200	-	-	-	4	4

Pour les variantes avec élément de séparation, il convient de monter la sécurité anti-basculement comprise automatiquement dans l'étendue de la livraison.

2.63

Plaques d'habillage et façades

Hauteur 723 mm

Meubles sans plateau et socle, profondeur corps de meuble 560 mm

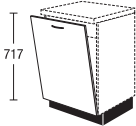
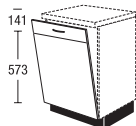
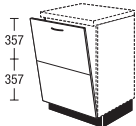
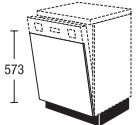
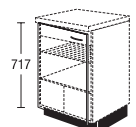
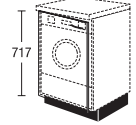
		Largeur	Groupe de prix							Servosoft	Pro Servosoft	Verre ProServo	Amortisseur de porte Top Motion	Amortisseur de porte Top Motion Plus	
			1	2	3	4	5	6	7						
	Pare-buée au-dessus de lave-vaisselle 90 mm de profondeur, 1,5 mm d'épaisseur	ZV 449 aspect inox ZV 599 aspect inox		3	3	3	3	3	3	3	-	-	-	-	-
	Façade pour lave-vaisselle entièrement intégré sous plan <i>Préciser modèle appareil</i>	TGV TGV	45 60	22 24	25 28	27 30	30 33	37 39	41 45	46 54	-	-	-	-	-
	Façade pour lave-vaisselle entièrement intégré sous plan avec façade goupillée <i>Non disponible pour les programmes suivants : IP 4820, IP 7500</i> <i>Préciser modèle appareil</i> <i>Profilé poignée en haut sur la façade supérieure</i>	TGV TGV	45 60	MS MS	29 31	32 35	34 37	37 40	44 46	48 52	54 61	-	-	-	-
	Façade pour lave-vaisselle entièrement intégré sous plan avec façade goupillée <i>Préciser modèle appareil</i> <i>Profilé poignée en haut sur la façade supérieure</i> <i>Non disponible pour les programmes suivants : IP 4820, IP 7500</i>	TGV	60	M2	32	36	38	41	47	53	62	-	-	-	-
	Façade pour lave-vaisselle partiellement intégrés <i>Préciser modèle appareil</i> <i>Élément frontal dans les programmes IP 4820 et IP 7500 avec poignée en creux.</i>	TG TG	45 60		17 20	20 23	22 25	24 27	30 34	35 40	41 48	-	-	-	-
	Porte de meuble bas pour réfrigérateurs et congélateurs intégrés sous plan <i>Préciser modèle appareil</i>	TK TK	60 60		32 24	36 28	38 29	41 31	49 39	55 45	62 54	-	-	-	4 -
	Façade pour lave-linge entièrement intégré sous plan <i>Préciser modèle appareil En fonction du modèle d'appareil, la référence peut varier !</i>	TWW	60	8	24	28	30	33	39	45	54	-	-	-	-

2.64 Pour les variantes avec élément de séparation, il convient de monter la sécurité anti-basculement comprise automatiquement dans l'étendue de la livraison.

Plaques d'habillage et façades

Hauteur 723 mm

Meubles sans plateau et socle, profondeur corps de meuble 560 mm

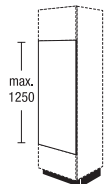

Plaque d'habillage pour appareils à encastrer

dimensions max. :
1250 mm de haut, 597 mm de large

Lors de la commande, veuillez indiquer impérativement la taille de la plaque d'habillage et le modèle d'appareil !

Disponible dans tous les décors du corps de meuble.

DB	Largeur	Groupe de prix							Servosoft	Pro Servosoft	Verre ProServo	Amortisseur de porte Top Motion	Amortisseur de porte Top Motion Plus
		1	2	3	4	5	6	7					
	60 125	20	20	20	20	20	20	20	-	-	-	-	-

Pour les variantes avec élément de séparation, il convient de monter la sécurité anti-basculement comprise automatiquement dans l'étendue de la livraison.

2.65

Notes

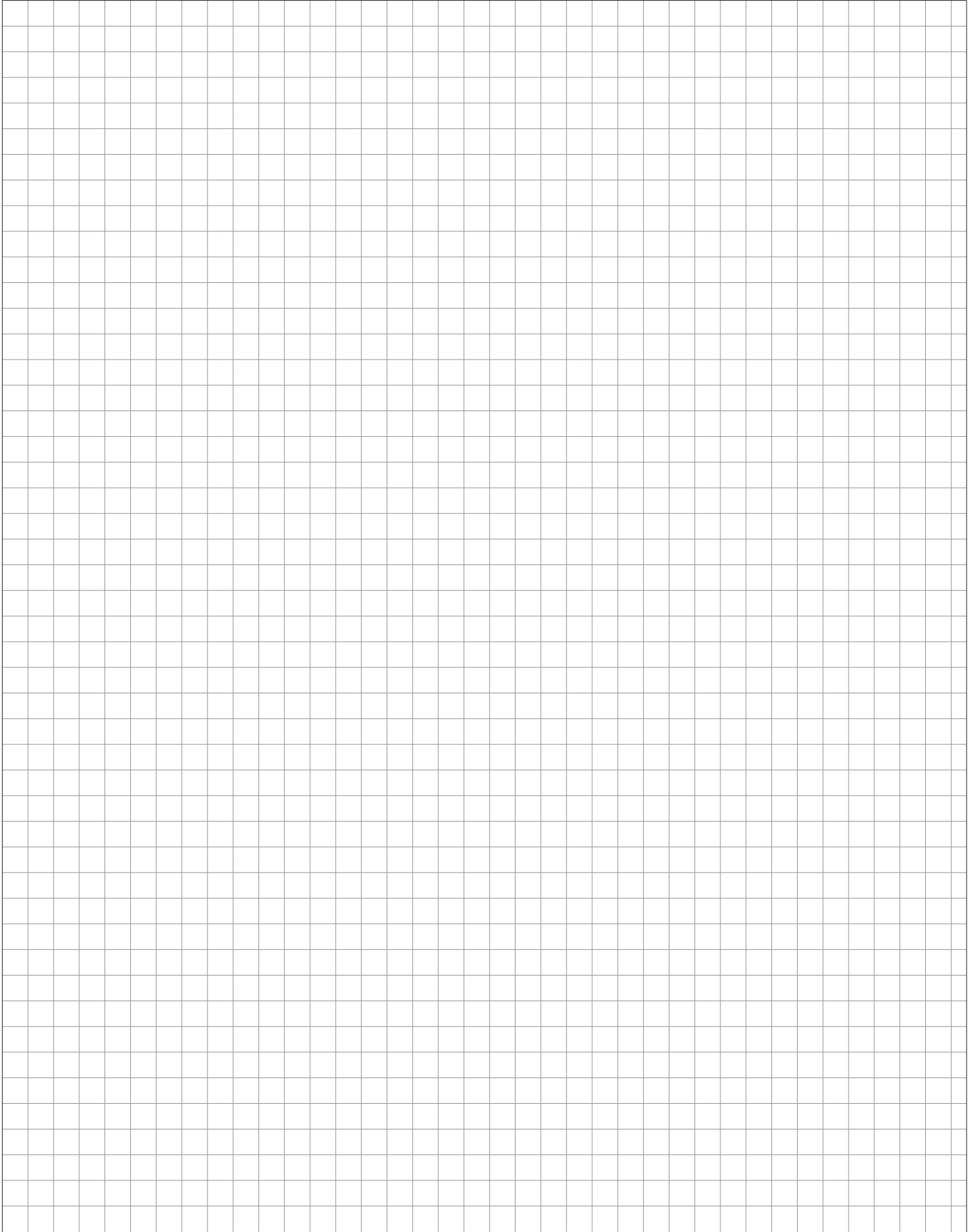

Meubles bas MAXI 867 mm

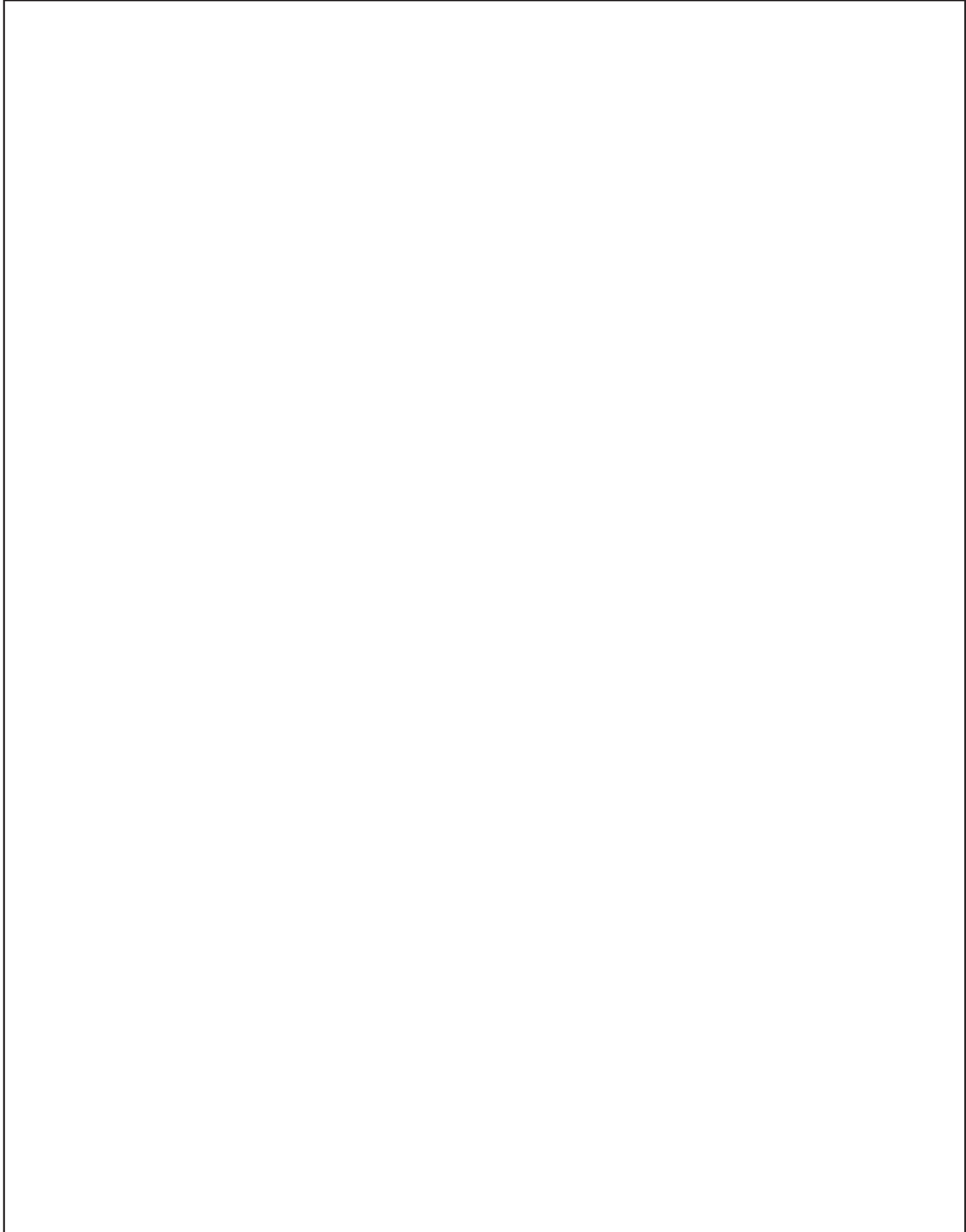











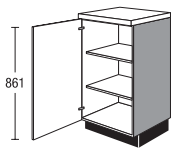





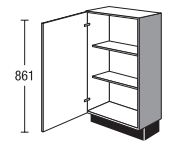





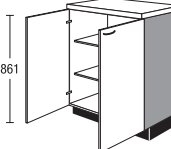



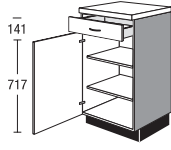





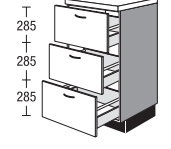







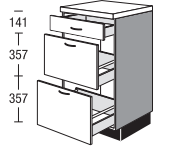

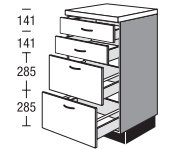

Meubles bas MAXI 867 mm

Meubles bas MAXI 867 mm

Meubles bas

Hauteur 867 mm

Meubles sans plateau et socle, profondeur corps de meuble 560 mm



		Largeur		Groupe de prix													
				1	2	3	4	5	6	7	Servosoft	Pro Servosoft	Verre ProServo	Amortisseur de porte Top Motion	Amortisseur de porte Top Motion Plus		
 <p>Meuble bas 1 porte 2 étagères réglables</p>		U	30	87	67	72	77	82	91	100	112	-	-	-	4	4	
		U	40	87	71	75	81	87	99	107	116	-	-	-	4	4	
		U	45	87	73	78	83	89	102	109	119	-	-	-	4	4	
		U	50	87	75	81	86	92	105	113	122	-	-	-	4	4	
		U	60	87	84	92	98	105	120	123	135	-	-	-	4	4	
 <p>Meuble bas 1 porte 2 étagères réglables <i>Les pieds de socle sont livrés démontés.</i></p>		U	30	87	33	72	77	82	87	96	105	117	-	-	-	4	4
		U	40	87	33	76	80	86	92	104	112	121	-	-	-	4	4
		U	45	87	33	78	83	88	94	107	114	124	-	-	-	4	4
		U	50	87	33	80	86	91	97	110	118	127	-	-	-	4	4
	U	60	87	33	89	97	103	110	125	128	140	-	-	-	4	4	
 <p>Meuble bas 2 portes 2 étagères réglables</p>		U	80	87	128	144	155	168	192	209	230	-	-	-	8	8	
		U	90	87	134	150	161	172	198	217	239	-	-	-	8	8	
		U	100	87	142	152	163	176	204	224	250	-	-	-	8	8	
 <p>Meuble bas 1 tiroir 1 porte 2 étagères réglables</p>		US	30	87	79	83	88	94	105	116	130	5	8	8	4	4	
		US	40	87	82	87	93	100	115	124	136	5	8	8	4	4	
		US	45	87	84	90	96	102	118	126	138	5	8	8	4	4	
		US	50	87	87	93	99	105	120	128	139	5	8	8	4	4	
		US	60	87	94	102	109	117	136	140	147	5	8	8	4	4	
 <p>Meuble bas 3 coulissants</p>		U3A	30	87	140	155	163	172	196	211	230	15	24	48	-	-	
		U3A	40	87	121	129	137	145	161	172	187	15	24	48	-	-	
		U3A	45	87	129	138	146	155	172	184	199	15	24	48	-	-	
		U3A	50	87	131	142	150	159	178	190	205	15	24	48	-	-	
		U3A	60	87	164	181	191	201	230	247	270	15	24	48	-	-	
		U3A	80	87	184	203	214	226	258	277	303	24	33	57	-	-	
		U3A	90	87	189	203	214	225	255	275	301	24	33	57	-	-	
		U3A	100	87	202	217	229	240	273	294	322	24	33	57	-	-	
 <p>Meuble bas 1 tiroir 2 coulissants <i>Recoupe en largeur jusqu'à 300 mm</i></p>		US2A	50	87	129	140	148	158	178	190	207	15	24	40	-	-	
		US2A	60	87	132	146	154	162	185	199	218	15	24	48	-	-	
		US2A	80	87	181	195	205	216	245	264	290	21	30	54	-	-	
		US2A	90	87	184	198	209	220	249	269	295	21	30	54	-	-	
		US2A	100	87	200	214	226	238	268	288	315	21	30	46	-	-	
 <p>Meuble bas 2 tiroirs 2 coulissants</p>		U2S2A	30	87	158	173	182	191	218	234	256	20	32	48	-	-	
		U2S2A	40	87	160	171	180	191	211	225	242	26	38	54	-	-	
		U2S2A	45	87	162	173	182	193	213	227	246	26	38	54	-	-	
		U2S2A	50	87	166	179	189	199	222	237	256	26	38	54	-	-	
		U2S2A	60	87	170	186	196	206	235	252	275	20	32	48	-	-	
		U2S2A	80	87	206	225	238	250	285	305	333	26	38	54	-	-	
		U2S2A	90	87	215	230	242	254	287	309	338	26	38	54	-	-	
		U2S2A	100	87	226	242	254	267	302	325	355	26	38	54	-	-	

Pour les variantes avec élément de séparation, il convient de monter la sécurité anti-basculement comprise automatiquement dans l'étendue de la livraison.

Meubles bas

Hauteur 867 mm

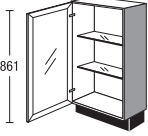
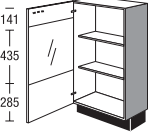
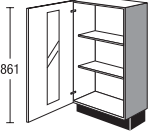
Meubles sans plateau et socle, profondeur corps de meuble 326 mm





		Largeur		Groupe de prix														
				1	2	3	4	5	6	7	Servosoft	Pro Servosoft	Verre ProServo	Amortisseur de porte Top Motion	Amortisseur de porte Top Motion Plus			
 <p>861</p> <p>Porte vitrée à cadre n° 701</p>	Meuble bas avec porte vitrée	326	UG	45	87	33	89	96	97	99	108	118	130	-	-	-	4	4
	1 porte vitrée	326	UG	50	87	33	91	98	100	102	112	123	137	-	-	-	4	4
	2 étagères en verre réglables	326	UG	60	87	33	99	108	110	112	124	134	147	-	-	-	4	4
<p><i>Sur la porte vitrée à cadre, la poignée ne peut être montée qu'à la verticale</i> <i>Sur la porte à insert en verre, la poignée ne peut être montée qu'à l'horizontale</i></p> <p><i>Montage des poignées n° 740, 760, 780, 790 et 800 uniquement horizontalement, au centre</i></p> <p><i>Exécutions disponibles, voir rubrique Variantes de façades vitrées</i></p> <p><i>Exécutions verre et cadre voir „Descriptif programmes“</i></p> <p><i>Les pieds de socle sont livrés démontés.</i></p>																		
 <p>141 435 285</p> <p>Porte à insert en verre n° 706</p>																		
 <p>861</p> <p>Porte vitrée à cadre n° 704</p>																		
 <p>861</p> <p>Porte vitrée à croisillons n° 705</p>																		

2.68 Pour les variantes avec élément de séparation, il convient de monter la sécurité anti-basculement comprise automatiquement dans l'étendue de la livraison.

Meubles bas d'angle

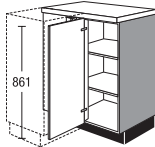
Hauteur 867 mm

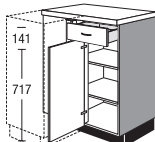
Meubles sans plateau et socle, profondeur corps de meuble 560 mm

		Largeur	Groupe de prix							Servosoft	Pro Servosoft	Verre ProServo	Amortisseur de porte Top Motion	Amortisseur de porte Top Motion Plus	
			1	2	3	4	5	6	7						
 <p>Meuble bas d'angle avec panneau retour lisse et fileur non fixé largeur 50 mm, coloris façade pour jouxter des meubles bas 1 porte 2 étagères réglables</p> <p><i>Dimensions d'implantation 1150 x 650 mm Largeur de corps 1000 mm</i></p> <p><i>Possible d'avancer pour corriger l'encombrement (Dim. minimales : 1085 x 600 mm)</i></p> <p><i>Pour les planifications avec lave-vaisselle juxtaposé, les bandeaux d'angle sont livrés avec retours. En cas de dimensions inférieures, tenir compte de la zone d'ouverture des appareils et tiroirs.</i></p> <p><i>En cas de dimension supérieure à 650 mm, il faut commander un bandeau en plus.</i></p> <p><i>Disponible pour les programmes suivants : IP 1200, IP 2200, IP 3150, IP 4050</i></p>	UE	115	87	153	164	178	192	204	224	251	-	-	-	4	4
 <p>Meuble bas d'angle cf. ci-dessus, mais</p> <p><i>Dimensions d'implantation 1250 x 650 mm Largeur de corps 1000 mm</i></p> <p><i>Possible d'avancer pour corriger l'encombrement (Dim. minimales : 1185 x 600 mm)</i></p>	UE	125	87	158	169	184	199	211	231	259	-	-	-	4	4
 <p>Meuble bas d'angle avec panneau retour lisse et fileur non fixé largeur 50 mm, coloris façade pour jouxter des meubles bas 1 tiroir 1 porte 2 étagères réglables</p> <p><i>Dimensions d'implantation 1150 x 650 mm Largeur de corps 1000 mm</i></p> <p><i>Possible d'avancer pour corriger l'encombrement (Dim. minimales : 1085 x 600 mm)</i></p> <p><i>Pour les planifications avec lave-vaisselle juxtaposé, les bandeaux d'angle sont livrés avec retours. En cas de dimensions inférieures, tenir compte de la zone d'ouverture des appareils et tiroirs.</i></p> <p><i>En cas de dimension supérieure à 650 mm, il faut commander un bandeau en plus.</i></p> <p><i>Disponible pour les programmes suivants : IP 1200, IP 2200, IP 3150, IP 4050</i></p>	UES	115	87	172	183	197	212	223	243	270	5	8	8	4	4
 <p>Meuble bas d'angle cf. ci-dessus, mais</p> <p><i>Dimensions d'implantation 1250 x 650 mm Largeur de corps 1000 mm</i></p> <p><i>Possible d'avancer pour corriger l'encombrement (Dim. minimales : 1185 x 600 mm)</i></p>	UES	125	87	177	188	203	218	229	251	278	5	8	8	4	4





Pour les variantes avec élément de séparation, il convient de monter la sécurité anti-basculement comprise automatiquement dans l'étendue de la livraison.

2.69

Meubles bas d'angle

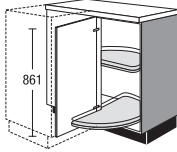
Hauteur 867 mm

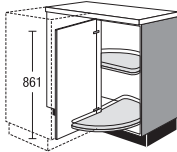
Meubles sans plateau et socle, profondeur corps de meuble 560 mm

	UE	115	87	KP	Groupe de prix							Servosoft	Pro Servosoft	Verre ProServo	Amortisseur de porte Top Motion	Amortisseur de porte Top Motion Plus
					1	2	3	4	5	6	7					
 <p>Meuble bas d'angle avec panneau retour lisse 500 mm et fileur non fixé, en coloris façade pour monter les meubles bas 1 porte 2 plateaux pivotants en bois avec tringle de protection métallique</p> <p>Exécution G</p>  <p><i>Dimensions d'implantation 1150 x 650 mm</i> <i>Largeur de corps 1000 mm</i></p> <p><i>Possible d'avancer pour corriger l'encombrement (Dim. minimales : 1085 x 600 mm)</i></p> <p><i>En cas de dimensions inférieures, tenir compte de la zone d'ouverture des appareils et tiroirs.</i></p> <p><i>En cas de dimension supérieure à 650 mm, il faut commander un bandeau en plus.</i></p> <p><i>Le cas échéant, commander séparément la butée d'ouverture de porte Z19.</i></p> <p><i>Disponible pour les programmes suivants : IP 1200, IP 2200, IP 3150, IP 4050</i></p>	UE	115	87	KP	183	196	206	216	233	251	276	-	-	-	4	4
 <p>Meuble bas d'angle cf. ci-dessus, mais 2 plateaux pivotants en matière synthétique</p> 	UE	115	87	K	136	149	159	169	186	204	227	-	-	-	4	4

2.70 Pour les variantes avec élément de séparation, il convient de monter la sécurité anti-basculement comprise automatiquement dans l'étendue de la livraison.

Meubles bas d'angle

Hauteur 867 mm

Meubles sans plateau et socle, profondeur corps de meuble 560 mm

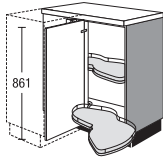
	UE	Largeur	Profondeur	LMP	Groupe de prix							Servosoft	Pro Servosoft	Verre ProServo	Amortisseur de porte Top Motion	Amortisseur de porte Top Motion Plus
					1	2	3	4	5	6	7					
 <p>Meuble bas d'angle avec panneau retour lisse et fileur non fixé largeur 50 mm, en exécution façade ou coloris façade, pour juxter meubles bas</p> <p>1 porte 2 plateaux entièrement pivotants LeMans avec main courante métallique avec amortissement et rappel de fin de course</p> <p><i>Exécution G</i></p> <p><i>Dimensions d'implantation 1150 x 650 mm</i> <i>Les dimensions d'implantation ne doivent pas être inférieures à 1150 mm.</i> <i>(Largeur corps de meuble 1000 mm)</i></p> <p><i>Saillie possible pour corriger l'encombrement.</i> <i>(Dimensions minimales : 1150 x 600 mm)</i></p> <p><i>Pour les planifications avec lave-vaisselle juxtaposé, les fileurs d'angle sont livrés avec retours.</i></p> <p><i>En cas de dimension supérieure à 650 mm, il faut commander un bandeau en plus.</i></p> <p><i>L'angle d'ouverture des portes doit être de 90° min.</i> <i>(respecter l'écart entre deux poignées).</i></p> <p><i>Disponible pour les programmes suivants :</i> <i>IP 1200, IP 2200, IP 3150, IP 4050</i></p>	115	87	LMP	347	359	367	376	391	406	436	-	-	-	4	4	
	avec porte en 50															
<p>Meuble bas d'angle cf. ci-dessus, mais 2 plateaux entièrement pivotants LeMans avec main courante métallique</p>	115	87	LM	321	333	343	350	365	381	410	-	-	-	4	4	
avec porte en 50																

Pour les variantes avec élément de séparation, il convient de monter la sécurité anti-basculement comprise automatiquement dans l'étendue de la livraison.

2.71

Meubles bas d'angle

Hauteur 867 mm

Meubles sans plateau et socle, profondeur corps de meuble 560 mm

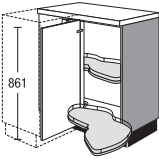
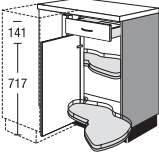
	UE	125	87	LMP	Groupe de prix							Servosoft	Pro Servosoft	Verre ProServo	Amortisseur de porte Top Motion	Amortisseur de porte Top Motion Plus
					1	2	3	4	5	6	7					
 <p>Exécution G</p> <p>Meuble bas d'angle avec panneau retour lisse et fileur non fixé largeur 50 mm, en exécution façade ou coloris façade, pour juxter meubles bas 1 porte 2 plateaux entièrement pivotants LeMans avec main courante métallique avec amortissement et rappel de fin de course</p> <p><i>Dimensions d'implantation 1250 x 650 mm Les dimensions d'implantation ne doivent pas être inférieures à 1250 mm. (Largeur corps de meuble 1000 mm)</i></p> <p><i>Saillie possible pour corriger l'encombrement. (Dimensions minimales : 1250 x 600 mm)</i></p> <p><i>Pour les planifications avec lave-vaisselle juxtaposé, les fileurs d'angle sont livrés avec retours.</i></p> <p><i>En cas de dimension supérieure à 650 mm, il faut commander un bandeau en plus.</i></p> <p><i>L'angle d'ouverture des portes doit être de 90° min. (respecter l'écart entre deux poignées).</i></p> <p><i>Disponible pour les programmes suivants : IP 1200, IP 2200, IP 3150, IP 4050</i></p>	UE	125	87	LMP	356	368	377	386	401	417	448	-	-	-	4	4
<p>Meuble bas d'angle cf. ci-dessus, mais 2 plateaux entièrement pivotants LeMans avec main courante métallique</p>	UE	125	87	LM	330	342	351	360	375	392	422	-	-	-	4	4
 <p>Exécution G</p> <p>Meuble bas d'angle avec panneau retour lisse et fileur non fixé largeur 50 mm, en exécution façade ou coloris façade, pour juxter meubles bas 1 tiroir 1 porte 2 plateaux entièrement pivotants LeMans avec main courante métallique avec amortissement et rappel de fin de course</p> <p><i>Dimensions d'implantation 1150 x 650 mm Les dimensions d'implantation ne doivent pas être inférieures à 1150 mm. (Largeur corps de meuble 1000 mm)</i></p> <p><i>Saillie possible pour corriger l'encombrement. (Dimensions minimales : 1150 x 600 mm)</i></p> <p><i>Pour les planifications avec lave-vaisselle juxtaposé, les fileurs d'angle sont livrés avec retours.</i></p> <p><i>En cas de dimension supérieure à 650 mm, il faut commander un bandeau en plus.</i></p> <p><i>L'angle d'ouverture des portes doit être de 90° min. (respecter l'écart entre deux poignées).</i></p> <p><i>Disponible pour les programmes suivants : IP 1200, IP 2200, IP 3150, IP 4050</i></p>	UES	115	87	LMP	361	373	381	390	404	421	451	5	8	8	4	4
<p>Meuble bas d'angle cf. ci-dessus, mais 2 plateaux entièrement pivotants LeMans avec main courante métallique</p>	UES	115	87	LM	335	347	355	364	379	396	424	5	8	8	4	4

2.72 Pour les variantes avec élément de séparation, il convient de monter la sécurité anti-basculement comprise automatiquement dans l'étendue de la livraison.

Meubles bas d'angle, Meubles bas en diagonale

Hauteur 867 mm

Meubles sans plateau et socle, profondeur corps de meuble 560 mm

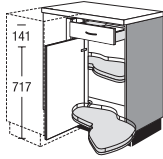
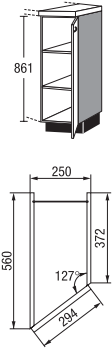
		Largeur		Groupe de prix												
					1	2	3	4	5	6	7	Servosoft	Pro Servosoft	Verre ProServo	Amortisseur de porte Top Motion	Amortisseur de porte Top Motion Plus
 <p>Meuble bas d'angle avec panneau retour lisse et fileur non fixé largeur 50 mm, en exécution façade ou coloris façade, pour juxter meubles bas 1 tiroir 1 porte 2 plateaux entièrement pivotants LeMans avec main courante métallique avec amortissement et rappel de fin de course</p> <p><i>Exécution G</i></p> <p><i>Dimensions d'implantation 1250 x 650 mm Les dimensions d'implantation ne doivent pas être inférieures à 1250 mm. (Largeur corps de meuble 1000 mm)</i></p> <p><i>Saillie possible pour corriger l'encombrement. (Dimensions minimales : 1250 x 600 mm)</i></p> <p><i>Pour les planifications avec lave-vaisselle juxtaposé, les fileurs d'angle sont livrés avec retours.</i></p> <p><i>En cas de dimension supérieure à 650 mm, il faut commander un bandeau en plus.</i></p> <p><i>L'angle d'ouverture des portes doit être de 90° min. (respecter l'écart entre deux poignées).</i></p> <p><i>Disponible pour les programmes suivants : IP 1200, IP 2200, IP 3150, IP 4050</i></p>	UES	125	87	LMP	371	383	392	401	415	433	463	5	8	8	4	4
	UES	125	87	LM	345	357	366	375	390	408	436	5	8	8	4	4
 <p>Meuble bas en diagonale 560/372 mm de profondeur 1 porte 2 étagères réglables</p> <p><i>Dimensions d'implantation avec plateau 290 mm Dimensions d'implantation avec joue 275 mm</i></p> <p><i>Livraison en plusieurs paquets.</i></p>	UV	25	87		103	107	111	115	122	129	140	-	-	-	4	4

Pour les variantes avec élément de séparation, il convient de monter la sécurité anti-basculement comprise automatiquement dans l'étendue de la livraison.

2.73

Meubles bas pour appareils

Hauteur 867 mm

Meubles sans plateau et socle, profondeur corps de meuble 560 mm

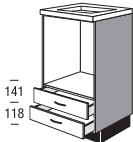
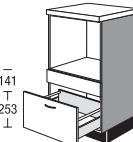
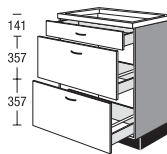
	Largeur	Groupe de prix							Servosoft	Pro Servosoft	Verre ProServo	Amortisseur de porte Top Motion	Amortisseur de porte Top Motion Plus	
		1	2	3	4	5	6	7						
<p>Remarque relative à des tables de cuisson autonomes</p> <p>Nous sommes obligés, pour des raisons de responsabilité des produits, pour les commandes qui incluent une table de cuisson, de confirmer et de livrer un meuble bas pour table de cuisson avec un fond réfractaire correspondant. Une annulation/modification n'est pas possible.</p> <p>En ce qui concerne des appareils tiers (pas de livraison de la table de cuisson par nos soins), nous exigeons une confirmation écrite obligatoire qu'aucun meuble avec un fond réfractaire n'est souhaité et nécessaire.</p> <p>Vous trouverez la hauteur des tables de cuisson de notre assortiment dans le catalogue Electroménagers à côté de l'article concerné.</p> <p>Selon le modèle d'appareil (hauteur d'installation) et l'épaisseur du plan de travail, un tiroir avec côté métallique bas peut être livré.</p>														
 <p>Meuble bas pour appareils à encastrer</p> <p>Dimensions de niche : 599 mm de haut, max. 568 mm de large, 560 mm de profondeur</p> <p>2 tiroirs</p> <p><i>Indiquer l'épaisseur de plan de travail</i></p> <p><i>Lors de la planification et du montage, respecter impérativement les écarts de sécurité prescrits par le fabricant de l'appareil !</i></p>	UH2S	87	102	109	116	123	142	147	154	10	16	16	-	-
 <p>Meuble bas pour appareils à encastrer</p> <p>Dimensions de niche : 448 mm de haut, max. 568 mm de large, 560 mm de profondeur</p> <p>1 bandeau de façade fixe 1 coulissant</p> <p><i>Préciser modèle appareil</i></p> <p><i>Lors de la planification et du montage, respecter impérativement les écarts de sécurité prescrits par le fabricant de l'appareil !</i></p>	UMA	87	111	119	124	130	144	150	158	5	8	16	-	-
 <p>Meuble bas pour table de cuisson</p> <p>1 tiroir 2 coulissants</p> <p><i>Préciser modèle appareil</i></p> <p><i>Indiquer l'épaisseur de plan de travail</i></p> <p><i>Espace libre de 40 mm jusqu'au chant inférieur du plan de travail.</i></p> <p><i>Lors de la planification et du montage, respecter impérativement les écarts de sécurité prescrits par le fabricant de l'appareil !</i></p>	KIS2A KIS2A KIS2A KIS2A	60 80 90 100	87 87 87 87	166 211 217 229	180 224 230 242	187 234 240 252	195 245 251 262	221 272 280 291	234 291 298 310	255 317 324 336	15 21 21 21	24 30 30 30	40 46 46 46	- - - -

2.74 Pour les variantes avec élément de séparation, il convient de monter la sécurité anti-basculement comprise automatiquement dans l'étendue de la livraison.

Meubles bas pour appareils

Hauteur 867 mm

Meubles sans plateau et socle, profondeur corps de meuble 560 mm

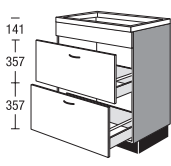
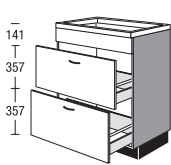
		Largeur		Groupe de prix							Servosoft	Pro Servosoft	Verre ProServo	Amortisseur de porte Top Motion	Amortisseur de porte Top Motion Plus	
		80	87	1	2	3	4	5	6	7						
 <p>Meuble bas pour table de cuisson avec aérateur de plan de travail</p> <p>1 bandeau de façade fixe 2 coulissants (en fonction du modèle d'appareil, recoupé en profondeur)</p> <p><i>Préciser modèle appareil</i></p> <p><i>Indiquer l'épaisseur de plan de travail</i></p> <p><i>Selon l'appareil, une adaptation sur place est nécessaire.</i></p> <p><i>Nous déclinons toute responsabilité pour les déformations en cas d'exploitation en mode recyclage.</i></p> <p><i>Lors de la planification et du montage, respecter impérativement les écarts de sécurité prescrits par le fabricant de l'appareil !</i></p>	KDB2A	80	87	183	196	206	216	244	263	287	16	22	38	-	-	
	KDB2A	90	87	188	201	212	223	251	270	295	16	22	38	-	-	
	KDB2A	100	87	193	206	218	229	258	277	303	16	22	38	-	-	
 <p>Meuble bas pour table de cuisson avec aérateur de plan de travail NEW</p> <p>1 bandeau de façade fixe NEW 2 coulissants NEW</p> <p><i>Préciser modèle appareil</i></p> <p><i>Indiquer l'épaisseur de plan de travail</i></p> <p><i>Selon l'appareil, une adaptation sur place est nécessaire.</i></p> <p><i>Nous déclinons toute responsabilité pour les déformations en cas d'exploitation en mode recyclage.</i></p> <p><i>Lors de la planification et du montage, respecter impérativement les écarts de sécurité prescrits par le fabricant de l'appareil !</i></p> <p><i>L'appareil doit être adapté à l'air de recyclage non guidé.</i></p>	KDB2A	80	87	U	183	196	206	216	244	263	287	16	22	38	-	-
	KDB2A	90	87	U	188	201	212	223	251	270	295	16	22	38	-	-
	KDB2A	100	87	U	193	206	218	229	258	277	303	16	22	38	-	-

Pour les variantes avec élément de séparation, il convient de monter la sécurité anti-basculement comprise automatiquement dans l'étendue de la livraison.

2.75

Meubles bas pour appareils

Hauteur 867 mm

Meubles sans plateau et socle, profondeur corps de meuble 560 mm

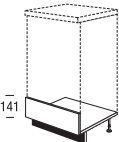
		Largeur	Groupe de prix							Servosoft	Pro Servosoft	Verre ProServo	Amortisseur de porte Top Motion	Amortisseur de porte Top Motion Plus		
			1	2	3	4	5	6	7							
 <p>III. : FB xx 14 GS</p> <p>Podium socle avec pieds pour lave-vaisselle</p> <p><i>Veillez vérifier que le lave-vaisselle convient pour montage élevé.</i></p> <p><i>Prévoir uniquement lave-vaisselle avec socle de 100 mm.</i></p> <p><i>Façade pour lave-vaisselle à commander à part.</i></p> <p><i>N'est pas combinable avec un lave-vaisselle grand volume XXL.</i></p> <p>Fileur façade fixe pour podium socle Façade : 141 mm de haut</p> <p><i>Hauteur d'appareil maximum 842 mm</i></p> <p><i>Non disponible pour les programmes suivants :</i> <i>IP 4820, IP 7500</i></p> <p>Fileur façade fixe pour podium socle pour le montage du lave-vaisselle Hauteur de façade : 173 mm</p> <p><i>Hauteur d'appareil maximum 868 mm</i></p> <p><i>Non disponible pour les programmes suivants :</i> <i>IP 4820, IP 7500</i></p> <p>Podium socle sans pieds pour lave-vaisselle</p> <p><i>Ne prévoir lave-vaisselle qu'avec socle de 100.</i></p> <p><i>Commander la façade pour lave-vaisselle à part</i></p> <p><i>N'est pas combinable avec lave-vaisselle XXL/grand volume.</i></p> <p><i>Veillez vérifier que le lave-vaisselle convient pour montage élevé.</i></p>	SOP	45	1	30	30	30	30	30	30	30	-	-	-	-	-	
	SOP	60	1	32	32	32	32	32	32	32	-	-	-	-	-	
	FB	45	14	GS	27	28	30	32	33	34	38	-	-	-	-	-
	FB	60	14	GS	28	29	31	33	34	36	40	-	-	-	-	-
	FB	60	17	GS	30	31	34	36	38	40	44	-	-	-	-	-
	SOP	60			31	31	31	31	31	31	31	-	-	-	-	-

2.76 Pour les variantes avec élément de séparation, il convient de monter la sécurité anti-basculement comprise automatiquement dans l'étendue de la livraison.

Meubles bas pour appareils

Hauteur 867 mm

Meubles sans plateau et socle, profondeur corps de meuble 560 mm

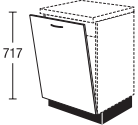
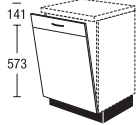
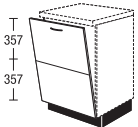
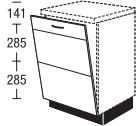
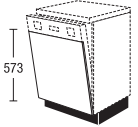
		Largeur	Groupe de prix							Servosoft	Pro Servosoft	Verre ProServo	Amortisseur de porte Top Motion	Amortisseur de porte Top Motion Plus
			1	2	3	4	5	6	7					
	Pare-buée au-dessus de lave-vaisselle 90 mm de profondeur, 1,5 mm d'épaisseur	ZV 449 aspect inox	3	3	3	3	3	3	3	-	-	-	-	-
		ZV 599 aspect inox	3	3	3	3	3	3	3	-	-	-	-	-
	Façade pour lave-vaisselle entièrement intégré sous plan <i>Préciser modèle appareil</i>	TGV 45	22	25	27	30	37	41	46	-	-	-	-	-
		TGV 60	24	28	30	33	39	45	54	-	-	-	-	-
	Façade pour lave-vaisselle entièrement intégré sous plan avec façade goupillée <i>Non disponible pour les programmes suivants : IP 4820, IP 7500</i> <i>Préciser modèle appareil</i> <i>Profilé poignée en haut sur la façade supérieure</i>	TGV 45	29	32	34	37	44	48	54	-	-	-	-	-
		TGV 60	31	35	37	40	46	52	61	-	-	-	-	-
	Façade pour lave-vaisselle entièrement intégré sous plan avec façade goupillée <i>Préciser modèle appareil</i> <i>Profilé poignée en haut sur la façade supérieure</i> <i>Non disponible pour les programmes suivants : IP 4820, IP 7500</i>	TGV 60	32	36	38	41	47	53	62	-	-	-	-	-
		M2												
	Façade pour lave-vaisselle entièrement intégré sous plan avec façade goupillée <i>Préciser modèle appareil</i> <i>Non disponible pour les programmes suivants : IP 4820, IP 7500</i> <i>Profilé poignée en haut sur la façade supérieure</i>	TGV 45	33	36	38	41	48	55	64	-	-	-	-	-
		TGV 60	37	39	42	44	50	58	68	-	-	-	-	-
	Façade pour lave-vaisselle partiellement intégrés <i>Préciser modèle appareil</i> <i>Élément frontal dans les programmes IP 4820 et IP 7500 avec poignée en creux.</i>	TG 45	17	20	22	24	30	35	41	-	-	-	-	-
		TG 60	20	23	25	27	34	40	48	-	-	-	-	-

Pour les variantes avec élément de séparation, il convient de monter la sécurité anti-basculement comprise automatiquement dans l'étendue de la livraison.

Sous-éviers

Hauteur 867 mm

Meubles sans plateau et socle, profondeur corps de meuble 560 mm

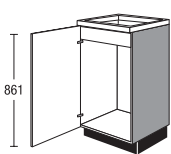
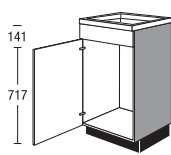
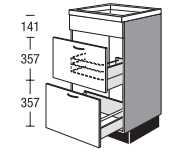
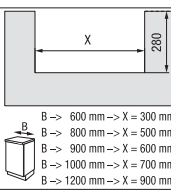
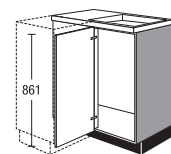
	Code	Largeur		Groupe de prix							Servosoft	Pro Servosoft	Verre ProServo	Amortisseur de porte Top Motion	Amortisseur de porte Top Motion Plus
		45	87	1	2	3	4	5	6	7					
 <p>Meuble bas sous-évier 1 porte 1 bandeau intérieur fixe</p>	SP	45	87	72	77	81	85	90	97	107	-	-	-	4	4
	SP	50	87	74	79	83	88	96	104	114	-	-	-	4	4
	SP	60	87	77	84	90	97	113	118	124	-	-	-	4	4
 <p>Meuble bas sous-évier 1 bandeau de façade fixe 1 porte</p>	SPB	40	87	67	71	74	78	81	87	96	-	-	-	4	4
	SPB	45	87	68	73	77	81	86	93	102	-	-	-	4	4
	SPB	50	87	70	75	79	84	92	100	110	-	-	-	4	4
	SPB	60	87	73	80	86	93	109	114	120	-	-	-	4	4
 <p>Meuble bas sous-évier 1 bandeau de façade fixe 2 coulissants coulissant supérieur avec découpe centrée pour écoulement env. 580 mm de large, env. 325 mm de profondeur</p>	SPB2A	60	87	172	184	194	204	230	247	270	10	16	32	-	-
	SPB2A	80	87	193	205	215	224	250	267	291	16	22	38	-	-
	SPB2A	90	87	204	216	225	235	261	278	302	16	22	38	-	-
	SPB2A	100	87	215	227	236	246	272	289	313	16	22	38	-	-
 <p>B → 600 mm → X = 300 mm B → 800 mm → X = 500 mm B → 900 mm → X = 600 mm B → 1000 mm → X = 700 mm B → 1200 mm → X = 900 mm</p>															
 <p>Sous-évier d'angle avec panneau retour lisse et fileur non fixé largeur 50 mm, coloris façade pour jouxter des meubles bas 1 porte</p> <p><i>Dimensions d'implantation 1150 x 650 mm Largeur de corps 1000 mm</i></p> <p><i>Possible d'avancer pour corriger l'encombrement (Dim. minimales : 1085 x 600 mm)</i></p> <p><i>Montage de la poubelle ZAT 40 impossible.</i></p> <p><i>Pour les planifications avec lave-vaisselle juxtaposé, les bandeaux d'angle sont livrés avec retours.</i></p> <p><i>En cas de dimension supérieure à 650 mm, il faut commander un bandeau en plus.</i></p> <p><i>Disponible pour les programmes suivants : IP 1200, IP 2200, IP 3150, IP 4050</i></p>	SPE	115	87	121	131	139	147	161	176	196	-	-	-	4	4
<p>Sous-évier d'angle cf. ci-dessus, mais</p> <p><i>Dimensions d'implantation 1250 x 650 mm Largeur de corps 1000 mm</i></p> <p><i>Possible d'avancer pour corriger l'encombrement (Dim. minimales : 1185 x 600 mm)</i></p> <p><i>Combinaison avec égouttoir EZIT...A impossible.</i></p>	SPE	125	87	133	145	154	165	186	198	214	-	-	-	4	4

2.78 Pour les variantes avec élément de séparation, il convient de monter la sécurité anti-basculement comprise automatiquement dans l'étendue de la livraison.

Meubles ouverts

Hauteur 867 mm

Meubles sans plateau et socle, profondeur corps de meuble 560 mm

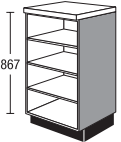
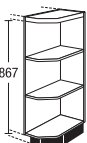
		Largeur		Groupe de prix							Servosoft	Pro Servosoft	Verre ProServo	Amortisseur de porte Top Motion	Amortisseur de porte Top Motion Plus
		V	87	1	2	3	4	5	6	7					
 <p>Meuble bas ouvert 3 étagères réglables <i>Exécution en corps de meuble</i> <i>Veillez préciser la largeur souhaitée (150-600 mm).</i> <i>Non disponible en coloris côtés visibles.</i></p>	UR	V	87	123	123	123	123	123	123	123	-	-	-	-	-
	 <p>Meuble ouvert terminal à pans coupés 2 étagères fixes <i>Exécution en corps de meuble</i> <i>Dimensions d'implantation avec plateau 290 mm</i> <i>Dimensions d'implantation avec joue 275 mm</i> <i>Non disponible en coloris côtés visibles.</i></p>	URA	25	87	S	87	87	87	87	87	87	-	-	-	-

Pour les variantes avec élément de séparation, il convient de monter la sécurité anti-basculement comprise automatiquement dans l'étendue de la livraison.

2.79

Meubles ouverts

Hauteur 867 mm

Meubles sans plateau et socle, profondeur corps de meuble 326 mm

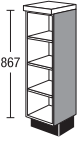
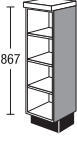
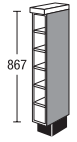
	UR	Largeur			Groupe de prix							Servosoft	Pro Servosoft	Verre ProServo	Amortisseur de porte Top Motion	Amortisseur de porte Top Motion Plus
		30	87	33	1	2	3	4	5	6	7					
 <p>Meuble bas ouvert 3 étagères réglables <i>Exécution en corps de meuble</i></p>	UR	30	87	33	76	76	76	76	76	76	76	-	-	-	-	-
 <p>Meuble bas ouvert 3 étagères réglables <i>Veillez préciser la largeur souhaitée (150-300 mm).</i> <i>Exécution en corps de meuble</i></p>	UR	V	87	33	87	87	87	87	87	87	87	-	-	-	-	-
 <p>Meuble bas ouvert pour bouteilles 6 compartiments pour bouteilles 5 étagères fixes <i>Exécution en corps de meuble</i></p>	UR	15	87	33F	81	81	81	81	81	81	81	-	-	-	-	-

2.80 Pour les variantes avec élément de séparation, il convient de monter la sécurité anti-basculement comprise automatiquement dans l'étendue de la livraison.

Fileurs

Hauteur 867 mm

Meubles sans plateau et socle.

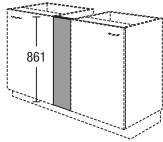
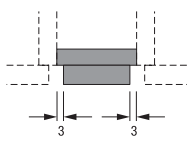
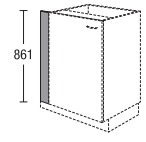
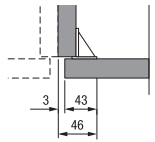
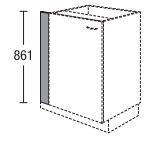
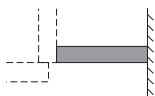
		Largeur	Groupe de prix							Servosoft	Pro Servosoft	Verre ProServo	Amortisseur de porte Top Motion	Amortisseur de porte Top Motion Plus			
			1	2	3	4	5	6	7								
 <p>Fileur pour meubles bas sans socle, 867 mm de haut Montage entre deux meubles bas</p> <p><i>exécution façade des deux côtés avec chant droit</i></p> <p><i>Chants de façade partiellement en coloris de corps.</i></p> <p><i>Non disponible en coloris côtés visibles.</i></p> 	UPF	10	87	Z	17	20	21	23	24	25	28	-	-	-	-	-	
		UPF	20	87	Z	20	23	24	25	26	29	33	-	-	-	-	-
 <p>Fileur pour meubles bas sans socle, 867 mm de haut à poser entre mur et côté de meuble</p> <p><i>exécution façade côté mur sans chant</i></p> <p><i>Chants de façade partiellement en coloris de corps.</i></p> <p><i>Non disponible en coloris côtés visibles.</i></p> 	UPF	10	87		17	20	21	23	24	25	28	-	-	-	-	-	
		UPF	20	87		21	25	26	27	29	31	34	-	-	-	-	-
 <p>Fileur pour meubles bas sans socle, 867 mm de haut</p> <p><i>Exécution en corps de meuble</i></p> <p><i>Non disponible en coloris côtés visibles.</i></p> 	UPK	10	87		12	12	12	12	12	12	12	-	-	-	-	-	
		UPK	20	87		15	15	15	15	15	15	15	-	-	-	-	-
		UPK	30	87		19	19	19	19	19	19	19	-	-	-	-	-



Pour les variantes avec élément de séparation, il convient de monter la sécurité anti-basculement comprise automatiquement dans l'étendue de la livraison.

2.81

Fileurs

Hauteur 867 mm

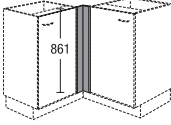
Meubles sans plateau et socle.

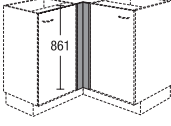
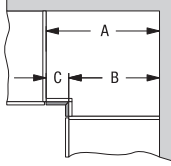
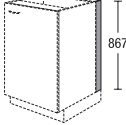
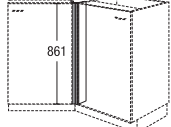
		Largeur		Groupe de prix							Servosoft	Pro Servosoft	Verre ProServo	Amortisseur de porte Top Motion	Amortisseur de porte Top Motion Plus	
				1	2	3	4	5	6	7						
 <p>Bandeau d'angle pour meubles bas sans socle, 867 mm de haut <i>Exécution en corps de meuble pour angle 600 x 600 mm</i> <i>Si les meubles juxtaposés sont équipés de tiroirs / coulissants, vérifier l'ouverture !</i> <i>Non disponible en coloris côtés visibles.</i></p>	UPEK	60	87		14	14	14	14	14	14	14	-	-	-	-	-
	UPEF	65	87		27	31	32	34	35	38	42	-	-	-	-	-
	UPEF	65	87	GS	27	31	32	34	35	38	42	-	-	-	-	-
 <p>Bandeau d'angle pour meubles bas sans socle, 867 mm de haut <i>exécution façade pour angle 650 x 650 mm</i> <i>Non disponible en coloris côtés visibles.</i></p>	UPEF	76	87	V	31	35	37	39	42	45	50	-	-	-	-	-
 <p>Bandeau d'angle pour meubles bas sans socle, 867 mm de haut <i>exécution façade</i> <i>mesure prise d'angle à angle du corps de meuble</i> <i>Côté d'angle inférieur à 60 mm exécuté en corps de meuble</i> <i>Non disponible en coloris côtés visibles.</i></p>  <p>Dimensions fileur en mm : A-B=C</p>	UPEF	76	87	V	31	35	37	39	42	45	50	-	-	-	-	-
 <p>Fileur pour côté de meuble bas sans socle, 867 mm de haut pour finition murale <i>Exécution en corps de meuble</i> <i>Pour des plateaux plus profonds, commander en plus socle SO 151</i> <i>Non disponible en coloris côtés visibles.</i></p>	UPT	10	87		13	13	13	13	13	13	13	-	-	-	-	-
	UPT	20	87		15	15	15	15	15	15	15	-	-	-	-	-
	UPT	30	87		18	18	18	18	18	18	18	-	-	-	-	-
 <p>Fileur d'angle pour montage en angle de 135° de meubles bas sans socle, 867 mm de haut <i>utilisable à droite et à gauche</i> <i>exécution façade</i> <i>Non disponible en coloris côtés visibles.</i></p>	UPEF135		87		33	38	39	42	43	46	51	-	-	-	-	-

2.82 Pour les variantes avec élément de séparation, il convient de monter la sécurité anti-basculement comprise automatiquement dans l'étendue de la livraison.



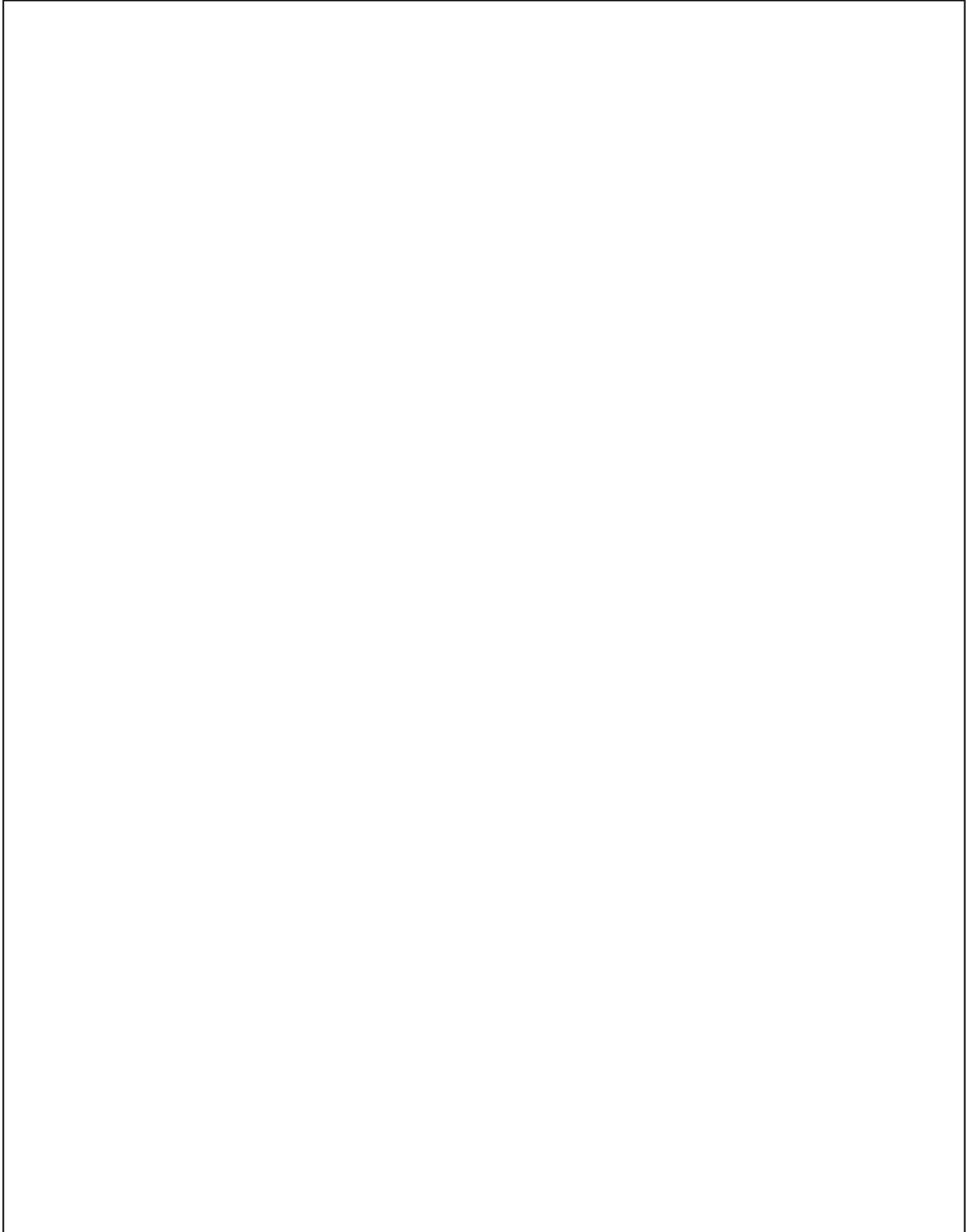

Aménagement intérieur de meuble bas

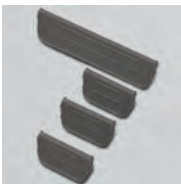

Aménagement intérieur de
meuble bas

Aménagement intérieur de
meuble bas





Range-couverts Scoop

			Largeur	Article	Indépendamment du programme
 <p>Range-couverts Scoop anthracite profondeur 474 mm pour les meubles de 560 mm de profondeur</p> <p>Jusqu'à une largeur de meuble en 60 : Y compris 3 éléments de séparation longitudinale étroits et 1 large, utilisables de manière flexible.</p> <p>A partir d'une largeur de meuble en 80 : Y c. 6 cloisons longitudinales étroites et 2 larges, utilisation flexible.</p> <p><i>Convenant aux finitions de tiroir 508, 510 et 512</i></p>	Largeur d'élément 30	221	ZB 301 AN	5	
	Largeur d'élément 40	321	ZB 401 AN	5	
	Largeur d'élément 45	371	ZB 451 AN	6	
	Largeur du meuble 50	421	ZB 501 AN	6	
	Largeur du meuble 60	521	ZB 601 AN	7	
	Largeur du meuble 80	721	ZB 801 AN	9	
	Largeur du meuble 90	821	ZB 901 AN	9	
	Largeur du meuble 100	921	ZB 1001 AN	10	
	Largeur du meuble 120	1121	ZB 1201 AN	11	
				ZBZ 7 AN	2
 <p>Élément de séparation longitudinale Scoop Matière synthétique anthracite Set composé de : 3 éléments de séparation longitudinale étroits et 1 large</p>					
 <p>Range-couverts Scoop anthracite profondeur 373 mm pour éléments de 460 mm de profondeur</p> <p>Jusqu'à une largeur de meuble en 60 : Y compris 3 éléments de séparation longitudinale étroits et 1 large, utilisables de manière flexible.</p> <p>à partir d'une largeur d'élément 80 Y c. 6 cloisons longitudinales étroites et 2 larges, utilisation flexible.</p>	Largeur du meuble 50	421	ZB 501 AN40	7	
	Largeur du meuble 60	521	ZB 601 AN40	8	
	Largeur du meuble 80	721	ZB 801 AN40	10	
	Largeur du meuble 90	821	ZB 901 AN40	10	
	Largeur du meuble 100	921	ZB 1001 AN40	11	
	Largeur du meuble 120	1121	ZB 1201 AN40	12	
 <p>Porte-épices Scoop pour 12 pots Découpe Ø 58 mm plastique aspect inox</p> <p><i>Prévoir uniquement à partir d'une largeur de meuble de 60.</i></p> <p><i>Convient également avec le range-couverts Scoop en 373 mm de profondeur.</i></p>			ZBZGE	3	
 <p>Jeu de pots à épices Convient aux porte-épices</p> <p><i>Epices : sel aromatisé pour tomates, noix de muscade, basilic, ail, curry, pointes d'aneth, épices pour steak, cumin, cannelle, poivre, piment doux, sel aromatisé pour volailles</i></p>	pour 12 pots		ZI 12	6	
 <p>Bloc à couteaux Scoop pour 6 couteaux plastique aspect inox</p> <p><i>Prévoir uniquement à partir d'une largeur de meuble de 50.</i></p> <p><i>Convient également avec le range-couverts Scoop en 373 mm de profondeur.</i></p>			ZBZME	3	

Range-couverts en matière synthétique

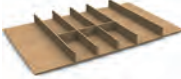
			Largeur	Article	Indépendamment du programme
 <p>Range-couverts gris argenté profondeur 474 mm pour les meubles de 560 mm de profondeur</p> <p><i>Pour la finition de tiroir 506</i></p> <p>III. montre un exemple à partir de 600 mm de large</p>  <p>III. montre un exemple à partir de 900 mm de large</p>	Largeur du meuble 30	221	ZB 30 SG	4	
	Largeur du meuble 40	321	ZB 40 SG	4	
	Largeur du meuble 45	371	ZB 45 SG	5	
	Largeur du meuble 50	421	ZB 50 SG	5	
	Largeur du meuble 60	521	ZB 60 SG	6	
	Largeur du meuble 80	721	ZB 80 SG	7	
	Largeur du meuble 90	821	ZB 90 SG	7	
	Largeur du meuble 100	921	ZB 100 SG	8	
	Largeur du meuble 120	1121	ZB 120 SG	9	
	 <p>Range-couverts pour tiroirs à côté métallique bas gris argenté pour tiroirs en dessous de tables de cuisson à induction et meubles avec côté métallique bas 47 mm de haut, profondeur 474 mm, pour les meubles de 560 mm de profondeur</p> <p><i>Pour la finition de tiroir 506</i></p> <p>III. montre un exemple à partir de 600 mm de large</p>	Largeur du meuble 60	521	ZBI 601 SG	6
Largeur du meuble 80		721	ZBI 801 SG	7	
Largeur du meuble 90		821	ZBI 901 SG	7	
Largeur du meuble 100		921	ZBI 1001 SG	8	
Largeur du meuble 120		1121	ZBI 1201 SG	9	
 <p>Range-couverts pour tiroirs à côté métallique bas anthracite pour tiroirs en dessous de tables de cuisson à induction et meubles avec côté métallique bas 47 mm de haut, profondeur 474 mm, pour les meubles de 560 mm de profondeur</p> <p><i>Convenant aux finitions de tiroir 508, 510 et 512</i></p> <p>III. montre un exemple à partir de 600 mm de large</p>	Largeur du meuble 60	521	ZBI 601 AN	6	
	Largeur du meuble 80	721	ZBI 801 AN	7	
	Largeur du meuble 90	821	ZBI 901 AN	7	
	Largeur du meuble 100	921	ZBI 1001 AN	8	
	Largeur du meuble 120	1121	ZBI 1201 AN	9	

Range-couverts en bois

		Largueur	Article	Indépendamment du programme
 <p>Range-couverts chêne naturel profondeur 472 mm En partie massif pour les meubles de 560 mm de profondeur</p> <p>Illustr. : largeur 90</p>	Largueur d'élément 30	206	ZB 302 EN	9
	Largueur d'élément 40	306	ZB 402 EN	11
	Largueur d'élément 45	356	ZB 452 EN	15
	Largueur du meuble 50	406	ZB 502 EN	15
	Largueur du meuble 60	506	ZB 602 EN	19
	Largueur du meuble 80	706	ZB 802 EN	22
	Largueur du meuble 90	806	ZB 902 EN	25
	Largueur du meuble 100	906	ZB 1002 EN	28
	Largueur du meuble 120	1106	ZB 1202 EN	31
 <p>Bloc à couteaux chêne naturel Dimensions (H x Larg x P) : 39 x 149 x 472 mm pour les meubles de 560 mm de profondeur En partie massif</p> <p><i>A partir d'une largeur de meuble en 60. Pas pour range-couverts induction.</i></p>			ZBZ 22 EN	11
 <p>Tablette inclinée chêne naturel En partie massif Dimensions (H x Larg x P) : 20 x 149 x 472 mm pour les meubles de 560 mm de profondeur 3 parties avec profil en aluminium anodisé</p> <p><i>A partir d'une largeur de meuble en 60. Pas pour range-couverts induction.</i></p>			ZBZ 32 EN	17
 <p>Range-couverts induction chêne naturel En partie massif pour tiroirs en dessous de tables de cuisson à induction et meubles avec côté métallique bas 47 mm de haut, profondeur 472 mm, pour les meubles de 560 mm de profondeur</p> <p>Illustr. : largeur 90</p>	Largueur du meuble 60	506	ZBI 602 EN	20
	Largueur du meuble 80	706	ZBI 802 EN	24
	Largueur du meuble 90	806	ZBI 902 EN	27
	Largueur du meuble 100	906	ZBI 1002 EN	29
	Largueur du meuble 120	1106	ZBI 1202 EN	32

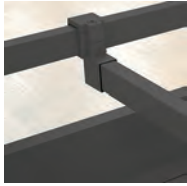

Aménagement intérieur de coulissant

			Largeur	Article	Indépendamment du programme
 <p>ORGA-LINE Élément de séparation transversale anthracite avec logement</p> <p><i>Élément de séparation longitudinale à commander à part.</i> <i>A combiner avec TANDEMBOX antaro.</i> <i>Convenant aux finitions de tiroir 508, 510 et 512</i></p>	largeur de coulissant 30	177	ZOLT 30	5	
	largeur de coulissant 40	277	ZOLT 40	6	
	largeur de coulissant 45	327	ZOLT 45	6	
	largeur de coulissant 50	377	ZOLT 50	7	
	largeur de coulissant 60	477	ZOLT 60	7	
	largeur de coulissant 80	677	ZOLT 80	8	
	largeur de coulissant 90	777	ZOLT 90	9	
	largeur de coulissant 100	877	ZOLT 100	9	
	largeur de coulissant 120	1077	ZOLT 120	10	
				ZOLTL	2
	 <p>ORGA-LINE Main courante transversale anthracite avec logement</p> <p><i>Élément de séparation longitudinale à commander à part.</i> <i>A combiner avec TANDEMBOX antaro.</i> <i>Convenant aux finitions de tiroir 508, 510 et 512</i></p>	largeur de coulissant 30	177	ZOLR 30	4
largeur de coulissant 40		277	ZOLR 40	4	
largeur de coulissant 45		327	ZOLR 45	4	
largeur de coulissant 50		377	ZOLR 50	5	
largeur de coulissant 60		477	ZOLR 60	5	
largeur de coulissant 80		677	ZOLR 80	6	
largeur de coulissant 90		777	ZOLR 90	7	
largeur de coulissant 100		877	ZOLR 100	7	
largeur de coulissant 120		1077	ZOLR 120	8	
			ZOLRL	1	
<p>ORGA-LINE Élément de séparation longitudinale pour séparation transversale anthracite 1 pce</p>					





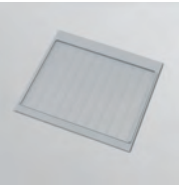

Tapis

			Largeur	Article	Indépendamment du programme
 <p>Tapis antidérapant gris argenté pour coulissants et tiroirs profondeur 474 mm Structure en losange pour empêcher le glissement <i>Pour la finition de tiroir 506</i></p>	Largeur du meuble 30		182	ZIM 30 SG	2
	Largeur du meuble 40		282	ZIM 40 SG	2
	Largeur du meuble 45		332	ZIM 45 SG	2
	Largeur du meuble 50		382	ZIM 50 SG	3
	Largeur du meuble 60		482	ZIM 60 SG	3
	Largeur du meuble 80		682	ZIM 80 SG	4
	Largeur du meuble 90		782	ZIM 90 SG	4
	Largeur du meuble 100		882	ZIM 100 SG	4
	Largeur du meuble 120		1082	ZIM 120 SG	5
 <p>Tapis antidérapant Lot de 2 gris argenté pour plateaux pivotants LeMans <i>Indiquer le ferrage.</i> <i>Pour la finition de tiroir 506</i></p>	Porte en 45 de large			ZIML 45 SG2	9
	Porte en 50 de large			ZIML 50 SG2	9
	Porte en 60 de large			ZIML 60 SG2	9
 <p>Tapis antidérapant Lot de 2 gris argenté pour plateau pivotant en bois avec main courante métallique Exécution en demi-lune <i>Pour la finition de tiroir 506</i></p>		UE 115 KP		ZIMK 115 SG2	9
 <p>Tapis antidérapant Lot de 2 gris argenté pour étagères pivotantes dans meuble bas d'angle pour plateau pivotant en bois avec main courante métallique <i>Pour la finition de tiroir 506</i></p>		UE 80 KP		ZIMK 801 SG2	8
		UE 90 KP		ZIMK 901 SG2	8
 <p>Tapis antidérapant anthracite pour coulissants et tiroirs profondeur 474 mm Structure en losange pour empêcher le glissement <i>Convenant aux finitions de tiroir 508, 510 et 512</i></p>	Largeur du meuble 30		182	ZIM 30 AN	2
	Largeur du meuble 40		282	ZIM 40 AN	2
	Largeur du meuble 45		332	ZIM 45 AN	2
	Largeur du meuble 50		382	ZIM 50 AN	3
	Largeur du meuble 60		482	ZIM 60 AN	3
	Largeur du meuble 80		682	ZIM 80 AN	4
	Largeur du meuble 90		782	ZIM 90 AN	4
	Largeur du meuble 100		882	ZIM 100 AN	4
	Largeur du meuble 120		1082	ZIM 120 AN	5
 <p>Tapis antidérapant Lot de 2 anthracite pour plateaux pivotants LeMans <i>Indiquer le ferrage.</i> <i>Convenant aux finitions de tiroir 508, 510 et 512</i></p>	Porte en 45 de large			ZIML 45 AN2	9
	Porte en 50 de large			ZIML 50 AN2	9
	Porte en 60 de large			ZIML 60 AN2	9
 <p>Tapis antidérapant Lot de 2 anthracite pour plateau pivotant en bois avec main courante métallique Exécution en demi-lune <i>Convenant aux finitions de tiroir 508, 510 et 512</i></p>		UE 115 KP		ZIMK 115 AN2	9

Tapis

			Largeur	Article	Indépendamment du programme
 <p>Tapis antidérapant Lot de 2 anthracite pour plateau pivotant en bois avec main courante métallique <i>Convenant aux finitions de tiroir 508, 510 et 512</i></p>	UE 80 KP			ZIMK 801 AN2	8
	UE 90 KP			ZIMK 901 AN2	8
 <p>Fond de protection Plaque d'aluminium, structuré, 518 mm de profondeur avec rebords arrière et latéraux, à l'avant en équerre pour recouvrir le chant du meuble. Eventuellement, découper l'angle avant pour poser le dispositif pivotant des récipients à déchets.</p>	Largeur du meuble 45	417	EZIT 45 A	5	
	Largeur du meuble 50	467	EZIT 50 A	5	
	Largeur du meuble 60	567	EZIT 60 A	6	
	Largeur du meuble 80	767	EZIT 80 A	7	
	Largeur du meuble 90	867	EZIT 90 A	7	
	Largeur du meuble 100	967	EZIT 100 A	8	
	Largeur du meuble 120	1167	EZIT 120 A	8	
 <p>Fond de protection Plastique gris argenté pour sous-éviers Protection contre les fuites d'eau au niveau de l'évier. Il est facile et rapide de démonter pour le nettoyer. 522 mm de profondeur</p>	Largeur du meuble 45	417	ZIT 45 SG	4	
	Largeur du meuble 50	467	ZIT 50 SG	4	
	Largeur du meuble 60	567	ZIT 60 SG	5	
	Largeur du meuble 80	767	ZIT 80 SG	6	
	Largeur du meuble 90	867	ZIT 90 SG	6	
	Largeur du meuble 100	967	ZIT 100 SG	7	
	Largeur du meuble 120	1167	ZIT 120 SG	7	

Aménagement intérieur

			Largeur	Article	Indépendamment du programme
	Panier gris argenté	pour armoire et highboard		ZIK 30	6
III. : ZIK 30					
		pour meuble bas 2 pièces		ZIK 30 S2	10
III. : ZIK 30 S2					
	Bac de rangement plastique blanc 12 mm de haut <i>A combiner avec panier à suspendre, gris argent, réf. ZIK 30</i>	pour armoires à provision armoire et highboard		ZIE 30	3
	Panier Fond en bois avec main courante métallique			ZIK 30 P	7
		pour meuble bas en diagonale 2 pièces		ZIK 25 S2	10
		pour armoire en diagonale		ZIK 25 T	11
		pour Tandem Solo armoire et highboard		ZIK 60	15

Aménagement intérieur

		Largeur	Article	Indépendamment du programme
 <p>Bandeaux latéraux verre Lot de 2 unités</p>	Verre transparent avec réduction en profondeur 270 mm		ZIAG 27 KG	3
	Verre transparent avec réduction en profondeur 400 mm		ZIAG 40 KG	3
	Verre transparent avec profondeur standard		ZIAG 50 KG	3
	verre dépoli avec réduction en profondeur 270 mm		ZIAG 27 MG	3
	verre dépoli avec réduction en profondeur 400 mm		ZIAG 40 MG	3
	verre dépoli avec profondeur standard		ZIAG 50 MG	3
 <p>Entraîneur pour tiroir intérieur / coulissant intérieur à visser sur la façade 1 pce <i>Ne pas utiliser avec portes.</i></p>			ZIS 1	2
 <p>Bandeaux latéraux gris argenté pour coulissants à clipser sur la main courante Lot : exécution droite et gauche <i>Pour tiroirs TANDEMBOX plus</i> <i>Pour la finition de tiroir 506</i></p>			ZBA 500 SG	2
 <p>Barre transversale gris argenté pour coulissants à clipser entre bandeaux latéraux ZBA 500 SG par pièce <i>Commander les bandeaux latéraux ZBA500SG à part.</i></p>	pour meubles de 60 pour meubles de 90		ZBZ 60 SG ZBZ 90 SG	2 2
 <p>Porte-torchons aluminium anodisé coloris argent profondeur 450 mm, pour meubles bas à partir de 150 mm de large télescopique, monté sur glissières à galets, à visser sur panneaux supérieurs ou côtés de meubles</p>	à 2 tiges	92	ZI 2	5
 <p>Porte-torchons cf. ci-dessus, mais pour meubles bas à partir de 300 mm de large <i>Montage impossible sur une largeur de corps de 150 mm !</i></p>	à 3 tiges	147	ZI 3	6

Aménagement intérieur



Panier à bouteilles

blanc
avec anse, pour 6 bouteilles
281 mm de haut, 310 mm de profondeur
pour coulissants et armoires à provisions

Largeur

Article

Indépendamment du programme

195

ZI 61 W

7



Poubelles, Systèmes pour déchets

	Largeur	Article	Indépendamment du programme
 <p>Poubelle Récipient plastique gri avec seau amovible en plastique, capacité 13 litres dans le meuble bas sous-évier à partir de 40 de large Hauteur min. de montage 400 mm <i>Dimensions d'encastrement (H x P) : 470 x 285 mm</i></p>	340	ZAT 40	9
 <p>Poubelle avec 2 récipients en plastique de 19 l 1 récipient 14 litres 1 récipient de 5 l, amovible <i>Hauteur de montage min. : 470 mm</i> <i>Dimensions d'encastrement (H x P) : 410 x 210 mm</i></p>	NEW 410	ZAT 45 19G	20
 <p>Système de tri des déchets 2 récipients en plastique capacité 15 litres chacun pour montage dans sous-évier à partir de 300 mm de large <i>Hauteur de montage min. : 455 mm</i> <i>Profondeur : 505 mm</i> <i>Peut être monté dans un meuble bas d'angle.</i> <i>Non adapté pour un montage dans des coulissants.</i> <i>En cas de montage dans le sous-évier, tenir compte de la hauteur du bac, y c. siphon !</i></p>	262	ZA 30	20
 <p>Système de tri des déchets 2 récipients en plastique Capacité 10 litres chacun pour montage dans sous-évier à partir de 300 mm de large <i>Hauteur de montage min. : 470 mm</i> <i>Profondeur : 330 mm</i> <i>Peut être monté dans un meuble bas d'angle.</i> <i>Non adapté pour un montage dans des coulissants.</i> <i>En cas de montage dans le sous-évier, tenir compte de la hauteur du bac, y c. siphon !</i></p>	262	ZA 30 33	40
 <p>Système de tri des déchets 1 récipient, capacité 18 litres 2 récipients, capacité 8,5 litres chacun 1 couvercle pour un récipient de 8,5 litres dans le meuble bas sous-évier à partir de 40 de large 336 mm de haut, 475 mm de profondeur Récipients montés sur glissières à sortie totale <i>Peut être monté dans un meuble bas d'angle.</i> <i>Non adapté pour un montage dans des coulissants.</i></p>	346	ZA 401	26
 <p>Système de tri des déchets 2 récipients, capacité 15 litres pour montage dans sous-évier à partir de 500 mm de large Récipients montés sur glissières à sortie totale Montage au sol <i>345 mm de haut, 325 mm de profondeur</i> <i>Peut être monté dans un meuble bas d'angle.</i> <i>Non adapté pour un montage dans des coulissants.</i></p>	455	ZA502S	32

Systemes pour déchets, Accessoires pour évier

		Largeur	Article	Indépendamment du programme
 <p>Systeme de tri des déchets largeur de coulissant 60 <small>NEW</small> 2 récipients de 17 l chacun, resp. avec couvercle 1 récipient de 8 l avec couvercle 1 panneau de fond Récipient : 310 mm de haut Montage dans des meubles à façade coulissante d'une largeur de 60 Montage à partir d'une hauteur de coulissant de 357 mm. Ne pas prévoir pour les coulissants de la Gamme C !</p> 		560	ZAA 60 31 N	22
 <p>Siphon compact pour éviers tous modèles tuyau d'évacuation Ø 50 mm avec tubulure pour lave-vaisselle Indispensable en cas de pose de poubelles. blanc</p>			ZSZ 1 G	5
 <p>Accessoires de montage « Eau » composé de: 1 siphon sphérique 1 1/2" x 40 mm 1 raccord peu encombrant 1 coude HT DN40/87 1 tube HT 40 x 250 mm 1 renfort vasque 1 collier 16 - 25 mm, W4 1 raccord de réduction HT 40/50 DN 1 flexible de branchement, 3/8" écrou-raccord x 10 mm 1 ruban d'étanchéité pour plan de travail 5 m Disponible en Allemagne.</p>			MZ SET W	17
 <p>Accessoires de montage « Eau et électricité » 1 siphon sphérique 1 1/2" x 40 mm 1 raccord peu encombrant 1 coude HT DN40/87 1 tube HT 40 x 250 mm 1 raccord de réduction HT 40/50 DN 1 renfort vasque 1 cordon cuisinière 5 x 2,5 mm² 1 flexible de branchement, 3/8" écrou-raccord x 10 mm 1 collier 16 - 25 mm, W4 1 prise de courant table triple, câble d'alimentation 1,5 m 1 ruban d'étanchéité pour plan de travail 5 m Disponible en Allemagne.</p>			MZ SET WS	20
 <p>Fond de protection Plaque d'aluminium, structuré, 518 mm de profondeur avec rebords arrière et latéraux, à l'avant en équerre pour recouvrir le chant du meuble. Eventuellement, découper l'angle avant pour poser le dispositif pivotant des récipients à déchets.</p>	Largeur du meuble 45 Largeur du meuble 50 Largeur du meuble 60 Largeur du meuble 80 Largeur du meuble 90 Largeur du meuble 100 Largeur du meuble 120	417 467 567 767 867 967 1167	EZIT 45 A EZIT 50 A EZIT 60 A EZIT 80 A EZIT 90 A EZIT 100 A EZIT 120 A	5 5 6 7 7 8 8

Accessoires spéciaux

		Largeur		Article	Indépendamment du programme
 <p>Porte-torchons à poser aluminium Surface aspect inox brossé Saillie vers l'avant : 37 mm</p> <p>Adaptation à l'épaisseur de façade avec le feutre ci-joint <i>Impossible avec profilé poignée en applique.</i></p>	300 mm	300	ZH 320 E	8	
	500 mm	500	ZH 520 E	13	
 <p>Porte-torchons à poser noir Surface aspect inox brossé Saillie vers l'avant : 37 mm</p> <p>Adaptation à l'épaisseur de façade avec le feutre ci-joint <i>Impossible avec profilé poignée en applique.</i></p>	300 mm	300	ZH 320 S	8	
	500 mm	500	ZH 520 S	13	
 <p>Fond réfractaire Pour meuble bas avec tiroir en partie supérieure et plaque de cuisson superposée. Pour profondeur meuble bas 560 mm. Pour protection contact et isolation thermique.</p> <p><i>Il en résulte un écart d'env. 20 mm jusqu'au chant inférieur plan de travail. Lors de la planification et du montage, respecter impérativement les écarts de sécurité prescrits par le fabricant de l'appareil !</i></p>	Largeur d'élément 30	267	ZV 30	8	
	Largeur d'élément 40	367	ZV 40	8	
	Largeur du meuble 45	417	ZV 45	9	
	Largeur du meuble 50	467	ZV 50	9	
	Largeur du meuble 60	567	ZV 60	10	
	Largeur du meuble 80	767	ZV 80	11	
	Largeur du meuble 90	867	ZV 90	11	
	Largeur du meuble 100	967	ZV 100	12	
	Largeur du meuble 120	1167	ZV 120	13	
	<p>Fond réfractaire</p> <p>Monté directement au-dessus d'un lave-vaisselle ou d'un réfrigérateur avec plaque de cuisson superposée Table de cuisson à induction également possible. Pour profondeur meuble bas 560 mm. Pour protection contact et isolation thermique.</p> <p><i>Il en résulte un écart d'env. 35 mm jusqu'au chant inférieur plan de travail. Lors de la planification et du montage, respecter impérativement les écarts de sécurité prescrits par le fabricant de l'appareil !</i></p>	Largeur du meuble 60	600	ZV 601	13

3. Meubles suspendus/ Demi-armoires

Légende pictogrammes

Tableau meubles suspendus les plus courants

Meubles suspendus et demi-armoires 291/363/435 mm

Meubles suspendus 579 mm, hauteur 01

Meubles suspendus 723 mm, hauteur 02

Meubles suspendus 867 mm, hauteur 03

Meubles suspendus pour appareils

Hottes cheminées et parois arrière

Demi-armoires

Fileurs

3. Meubles suspendus/
Demi-armoires



Légende pictogrammes



Réduction en largeur

Vous trouverez le supplément et des informations au registre 9 Éléments décoratifs, thèmes spéciaux, sous-registre Suppléments de prix/Divers

Recoupe des meubles jusqu'à la prochaine largeur inférieure.
Exemple : largeur du meuble 600 mm = recoupe jusqu'à 501 mm

Seuls les programmes avec chant peuvent être recoupés.

Programmes possibles :
IP 1200, IP 2200, IP 3150, IP 4050

Recoupe en largeur possible en cas de poignées arc et de boutons.

Finitions poignées selon longueur (poignées barre, profilés poignée) impossibles avec recoupe en largeur !



Réduction en profondeur

Vous trouverez le supplément et des informations au registre 9 Éléments décoratifs, thèmes spéciaux, sous-registre Suppléments de prix/Divers



Réduction en largeur et en profondeur

Combinaisons des deux variantes

Vous trouverez le supplément et des informations au registre 9 Éléments décoratifs, thèmes spéciaux, sous-registre Suppléments de prix/Divers



Décor à l'intérieur

Intérieur en décor du corps de meuble

Non disponible en coloris côtés visibles.



Meuble suspendu à vitrine

avec perforation pour poignée en haut

Informations sur les exécutions spéciales











Veillez noter les exécutions spéciales possibles pour les armoires.

Les personnalisations suivantes sont possibles :

- Réduction en largeur
- Réduction en profondeur
- Côtés de corps en surprofondeur

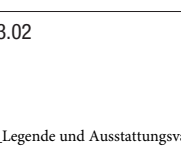

Vous trouverez des informations à ce sujet au registre 9 Éléments décoratifs, thèmes spéciaux, sous-registre Suppléments de prix/Divers.

Options équipement

 	<p>Charnière clips finition standard Variante 414 avec support d'abattant exclusif</p>
 	<p>Amortisseur de porte Top Motion (supplément de prix) Variante 418 Amortisseur de porte intégré CLIP top BLUMOTION de Blum avec support d'abattant exclusif</p>
 	<p>Amortisseur de porte Top Motion (supplément de prix) Variante 428 Amortisseur de porte intégré CLIP top BLUMOTION de Blum avec support d'abattant AVENTOS HKS de Blum</p>
 	<p>Support d'abattant finition standard Variante 414</p>
 	<p>Support d'abattant finition standard (supplément) Variante 418 avec amortisseur de porte CLIP top BLUMOTION de Blum</p>
 	<p>Support d'abattant AVENTOS HKS de Blum (supplément de prix) Variante 428 avec amortisseur de porte CLIP top BLUMOTION de Blum</p>

Modèles DEL pour meubles suspendus

Transformateurs DEL électroniques, kits de base et accessoires de raccordement à commander à part !

		Largeur	Article	Indépendamment du programme																																				
<p>Conseils d'implantation</p> <p>En choisissant le supplément pour le modèle DEL sur le meuble suspendu, le panneau inférieur et/ou supérieur sera découpé. L'éclairage Up/Down est monté départ usine, les lampes linéaires et encastrées à DEL sont dans le carton des accessoires et doivent être montées sur place. Processus de commande plus simple car il ne faut pas commander les lampes en plus de la découpe.</p> <p>La sélection de l'équipement du panneau se fait via l'entête. 963 = équipement panneau inférieur 964 = équipement panneau supérieur</p> <p>Tenir compte des conseils d'implantation suivants :</p> <ul style="list-style-type: none"> - Disponible pour les largeurs de meuble 300 - 1000 mm - Recoupes en largeur et en profondeur impossibles - Meubles suspendus d'angle en 60 et 65 de large, meubles suspendus en diagonale, meubles ouverts de dimensions variables, meubles ouverts terminaux impossibles <p>Transformateurs DEL électroniques, kits de base et accessoires de raccordement à commander à part !</p>																																								
 <p>Profilé poignée avec éclairage DEL Up/Down</p> <p>Variante 200, supplément par meuble</p> <table border="0"> <tr> <td></td> <td>5,8 W, 490 lm</td> <td>300</td> <td rowspan="10" style="background-color: #e0e0e0;">MP963</td> <td rowspan="10" style="background-color: #e0e0e0;">23</td> </tr> <tr> <td>Le supplément comprend :</td> <td>8,2 W, 673 lm</td> <td>400</td> </tr> <tr> <td>Profilé poignée avec éclairage DEL Up/Down dans le panneau de fond à la place du profilé poignée sans éclairage</td> <td>9,3 W, 764 lm</td> <td>450</td> </tr> <tr> <td>Température de la lumière :</td> <td>10,5 W, 856 lm</td> <td>500</td> </tr> <tr> <td>avec unité de commande : 2700 - 6500 K, sans : 2700 K</td> <td>12,8 W, 1039 lm</td> <td>600</td> </tr> <tr> <td>y c. rallonge 1,8 m en guise d'accessoires, avec MiniPlug</td> <td>17,5 W, 1405 lm</td> <td>800</td> </tr> <tr> <td>Etiquette-énergie de la source lumineuse</td> <td>19,8 W, 1588 lm</td> <td>900</td> </tr> <tr> <td>En haut : F</td> <td>22,1 W, 1771 lm</td> <td>1000</td> </tr> <tr> <td>En bas : G</td> <td></td> <td></td> </tr> <tr> <td></td> <td></td> <td></td> </tr> </table> <p><i>Uniquement pour meubles suspendus avec profilé poignée intégré dans le panneau de fond (articles CH...).</i></p> <p><i>Ne pas prévoir de cache-lumière.</i></p>		5,8 W, 490 lm	300	MP963	23	Le supplément comprend :	8,2 W, 673 lm	400	Profilé poignée avec éclairage DEL Up/Down dans le panneau de fond à la place du profilé poignée sans éclairage	9,3 W, 764 lm	450	Température de la lumière :	10,5 W, 856 lm	500	avec unité de commande : 2700 - 6500 K, sans : 2700 K	12,8 W, 1039 lm	600	y c. rallonge 1,8 m en guise d'accessoires, avec MiniPlug	17,5 W, 1405 lm	800	Etiquette-énergie de la source lumineuse	19,8 W, 1588 lm	900	En haut : F	22,1 W, 1771 lm	1000	En bas : G													
	5,8 W, 490 lm	300	MP963			23																																		
Le supplément comprend :	8,2 W, 673 lm	400																																						
Profilé poignée avec éclairage DEL Up/Down dans le panneau de fond à la place du profilé poignée sans éclairage	9,3 W, 764 lm	450																																						
Température de la lumière :	10,5 W, 856 lm	500																																						
avec unité de commande : 2700 - 6500 K, sans : 2700 K	12,8 W, 1039 lm	600																																						
y c. rallonge 1,8 m en guise d'accessoires, avec MiniPlug	17,5 W, 1405 lm	800																																						
Etiquette-énergie de la source lumineuse	19,8 W, 1588 lm	900																																						
En haut : F	22,1 W, 1771 lm	1000																																						
En bas : G																																								
 <p>Spot encastrable DEL</p> <p>Supplément par meuble</p> <p>Variante 221 = aspect inox</p> <table border="0"> <tr> <td>Le supplément comprend :</td> <td>1 lampe</td> <td rowspan="2" style="background-color: #e0e0e0;">MP963</td> <td rowspan="2" style="background-color: #e0e0e0;">8</td> </tr> <tr> <td>Fond du meuble découpé</td> <td>pour meubles jusqu'à 600 mm de large</td> </tr> <tr> <td>Spot encastrable DEL, ZLI 58 ...</td> <td>2 lampes</td> <td rowspan="2" style="background-color: #e0e0e0;">MP963</td> <td rowspan="2" style="background-color: #e0e0e0;">15</td> </tr> <tr> <td>Par lampe : 4,0 W, 250 lm</td> <td>pour meubles à partir de 800 mm de large</td> </tr> <tr> <td>Température de couleur : 3000 K</td> <td></td> <td rowspan="2" style="background-color: #e0e0e0;">MP963</td> <td rowspan="2" style="background-color: #e0e0e0;">11</td> </tr> <tr> <td>avec câble d'alimentation de 2 m, y c. MiniPlug</td> <td></td> </tr> <tr> <td>Etiquette-énergie de la source lumineuse : F</td> <td></td> <td rowspan="2" style="background-color: #e0e0e0;">MP963</td> <td rowspan="2" style="background-color: #e0e0e0;">21</td> </tr> <tr> <td></td> <td></td> </tr> </table> <p>Spot encastrable DEL avec réglage de la température de couleur Variante 220 = aspect inox</p> <p>Supplément par meuble</p> <p>Variante 220 = aspect inox</p> <table border="0"> <tr> <td></td> <td>1 lampe</td> <td rowspan="2" style="background-color: #e0e0e0;">MP963</td> <td rowspan="2" style="background-color: #e0e0e0;">11</td> </tr> <tr> <td></td> <td>pour meubles jusqu'à 600 mm de large</td> </tr> <tr> <td></td> <td>2 lampes</td> <td rowspan="2" style="background-color: #e0e0e0;">MP963</td> <td rowspan="2" style="background-color: #e0e0e0;">21</td> </tr> <tr> <td></td> <td>pour meubles à partir de 800 mm de large</td> </tr> </table> <p>Le supplément comprend :</p> <p>Fond du meuble découpé</p> <p>avec câble d'alimentation de 2 m, y c. MiniPlug</p> <p>Variantes 220 = aspect inox :</p> <p>Spot encastrable DEL, ZLI 58 ECC</p> <p>Par lampe : 3,0 W, 160 lm</p> <p>Température de la lumière :</p> <p>avec unité de commande 3000 - 6000 K</p> <p>sans unité de commande : 3000 K</p> <p>Variantes 222 = noir :</p> <p>Spot encastrable DEL : ZLI 58 SCC</p> <p>Par lampe : 4,0 W, 250 lm</p> <p>Température de la lumière :</p> <p>avec unité de commande : de 2700 à 6500 K</p> <p>sans unité de commande : 2700 K</p>	Le supplément comprend :	1 lampe	MP963	8	Fond du meuble découpé	pour meubles jusqu'à 600 mm de large	Spot encastrable DEL, ZLI 58 ...	2 lampes	MP963	15	Par lampe : 4,0 W, 250 lm	pour meubles à partir de 800 mm de large	Température de couleur : 3000 K		MP963	11	avec câble d'alimentation de 2 m, y c. MiniPlug		Etiquette-énergie de la source lumineuse : F		MP963	21				1 lampe	MP963	11		pour meubles jusqu'à 600 mm de large		2 lampes	MP963	21		pour meubles à partir de 800 mm de large				
Le supplément comprend :	1 lampe	MP963			8																																			
Fond du meuble découpé	pour meubles jusqu'à 600 mm de large																																							
Spot encastrable DEL, ZLI 58 ...	2 lampes	MP963	15																																					
Par lampe : 4,0 W, 250 lm	pour meubles à partir de 800 mm de large																																							
Température de couleur : 3000 K		MP963	11																																					
avec câble d'alimentation de 2 m, y c. MiniPlug																																								
Etiquette-énergie de la source lumineuse : F		MP963	21																																					
	1 lampe	MP963	11																																					
	pour meubles jusqu'à 600 mm de large																																							
	2 lampes	MP963	21																																					
	pour meubles à partir de 800 mm de large																																							



Modèles DEL pour meubles suspendus

Transformateurs DEL électroniques, kits de base et accessoires de raccordement à commander à part !

		Largeur	Article	Indépendamment du programme
<p>Découpe sans lampe, diamètre 58 mm NEW</p> <p>Supplément par meuble</p> <p>Variante 229</p> <p>Le supplément comprend : Fond du meuble découpé 1 découpe pour meubles jusqu'à 600 mm de large 2 découpes pour meubles à partir de 800 mm de large</p>			MP963	7
<p>Découpe sans lampe, diamètre 68 mm NEW</p> <p>Supplément par meuble</p> <p>Variante 449</p> <p>Le supplément comprend : Fond du meuble découpé 1 découpe pour meubles jusqu'à 600 mm de large 2 découpes pour meubles à partir de 800 mm de large</p>			MP963	7
<div style="display: flex;"> <div style="flex: 1;">  </div> <div style="flex: 2;"> <p>Lampe DEL intégrée, profilé aluminium droit</p> <p>Supplément par meuble</p> <p>Variante 210 = aspect inox</p> <p>Le supplément comprend : Fond du meuble découpé Lampe DEL intégrée ZLIL...ECC Température de la lumière : avec unité de commande : 2700 - 6500 K, sans : 2700 K avec câble d'alimentation de 2 m, y c. MiniPlug Etiquette-énergie de la source lumineuse : G</p> </div> </div>	<p>3 W, 288 lm</p> <p>4,2 W, 396 lm</p> <p>4,8 W, 450 lm</p> <p>5,4 W, 504 lm</p> <p>6,6 W, 612 lm</p> <p>9 W, 828 lm</p> <p>10,2 W, 936 lm</p> <p>11,4 W, 1044 lm</p>	<p>300</p> <p>400</p> <p>450</p> <p>500</p> <p>600</p> <p>800</p> <p>900</p> <p>1000</p>	MP963	18

Modèles DEL pour meubles suspendus

Transformateurs DEL électroniques, kits de base et accessoires de raccordement à commander à part !

		Largeur	Article	Indépendamment du programme	
 <p>Spot encastrable DEL Supplément par meuble Variante 221 = aspect inox Le supplément comprend : Panneau supérieur du meuble découpé Spot encastrable DEL, ZLI 58 ... Par lampe : 4,0 W, 250 lm Température de couleur : 3000 K avec câble d'alimentation de 2 m, y c. MiniPlug Etiquette-énergie de la source lumineuse : F</p>	1 lampe pour meubles jusqu'à 600 mm de large		MP964	8	
	2 lampes pour meubles à partir de 800 mm de large		MP964	15	
	Spot encastrable DEL avec réglage de la température de couleur Variante 220 = aspect inox Supplément par meuble Variante 220 = aspect inox Variante 222 = noir Le supplément comprend : Panneau supérieur du meuble découpé avec câble d'alimentation de 2 m, y c. MiniPlug Efficacité énergétique de la source lumineuse : voir les produits individuels	1 lampe pour meubles jusqu'à 600 mm de large		MP964	11
	Variante 220 = aspect inox : Spot encastrable DEL, ZLI 58 ECC Par lampe : 3,0 W, 160 lm Température de la lumière : avec unité de commande 3000 - 6000 K sans unité de commande : 3000 K	Variante 220 = aspect inox 2 lampes pour meubles à partir de 800 mm de large		MP964	21
	Variante 222 = noir : Spot encastrable DEL : ZLI 58 SCC Par lampe : 4,0 W, 250 lm Température de la lumière : avec unité de commande : de 2700 à 6500 K sans unité de commande : 2700 K	Variante 222 = noir 1 lampe pour meubles jusqu'à 600 mm de large		MP964	11
	Variante 222 = noir 2 lampes pour meubles à partir de 800 mm de large		MP964	21	
<p>Découpe sans lampe, diamètre 58 mm NEW Supplément par meuble Variante 229 Le supplément comprend : Panneau supérieur du meuble découpé 1 découpe pour meubles jusqu'à 600 mm de large 2 découpes pour meubles à partir de 800 mm de large</p>			MP964	7	
	<p>Découpe sans lampe, diamètre 68 mm NEW Supplément par meuble Variante 449 Le supplément comprend : Panneau supérieur du meuble découpé 1 découpe pour meubles jusqu'à 600 mm de large 2 découpes pour meubles à partir de 800 mm de large</p>		MP964	7	
 <p>Lampe DEL intégrée, profilé aluminium droit Supplément par meuble Variante 210 = aspect inox Le supplément comprend : Panneau supérieur du meuble découpé Lampe DEL intégrée ZLIL...ECC Température de la lumière : avec unité de commande : 2700 - 6500 K, sans : 2700 K avec câble d'alimentation de 2 m, y c. MiniPlug Etiquette-énergie de la source lumineuse : G</p>	3 W, 288 lm	300	MP964	18	
	4,2 W, 396 lm	400			
	4,8 W, 450 lm	450			
	5,4 W, 504 lm	500			
	6,6 W, 612 lm	600			
	9 W, 828 lm	800			
	10,2 W, 936 lm	900			
11,4 W, 1044 lm	1000				

Notes

A large grid area for taking notes, consisting of a 20x30 grid of small squares. The grid is empty and occupies most of the page.

Tableau meubles suspendus les plus courants

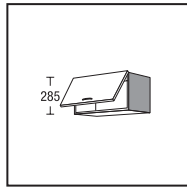

HK3029
HK4029
HK4529
HK5029
HK6029
HK8029
HK9029
HK10029

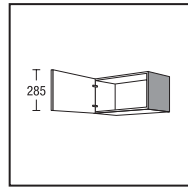

H4029
H4529
H5029
H6029

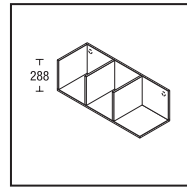

HR90292

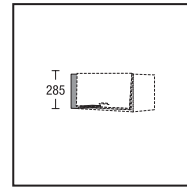

HPF1029
HPF2029

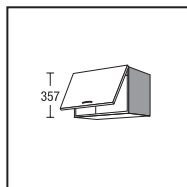

HK5036
HK6036
HK8036
HK9036
HK10036

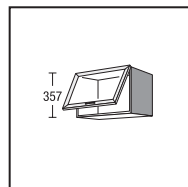

HKG5036
HKG6036
HKG8036
HKG9036
HKG10036

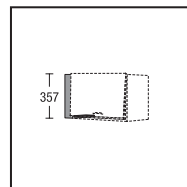

HPF1036
HPF2036

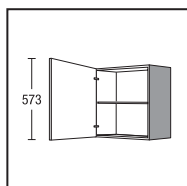

H3001
H4001
H4501
H5001
H6001

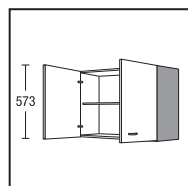

H8001
H9001
H10001

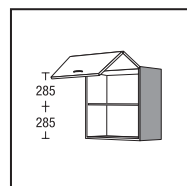

HFK4501
HFK5001
HFK6001
HFK8001
HFK9001
HFK10001

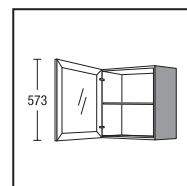

HG4501
HG5001
HG6001
HG4501D
HG5001D
HG6001D

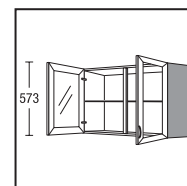

HG9001
HG10001

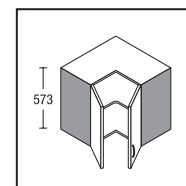

HE6001
HE6501

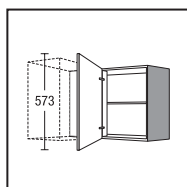

HE8001
HE9001

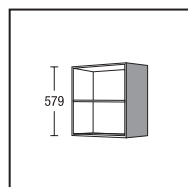

HR3001
HR4501
HR5001
HR6001

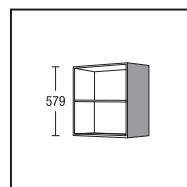

HRV01

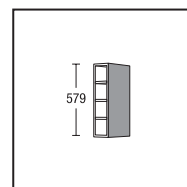

HR1501F

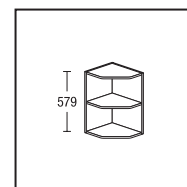

HRA2501S

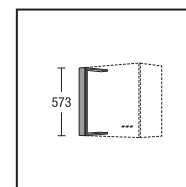

HPF1001
HPF2001

Tableau meubles suspendus les plus courants

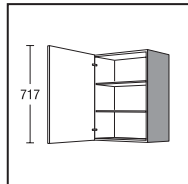

H3002
H4002
H4502
H5002
H6002

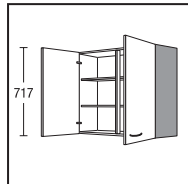

H8002
H9002
H10002

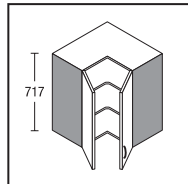

HE6002
HE6502

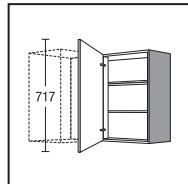

HE8002
HE9002

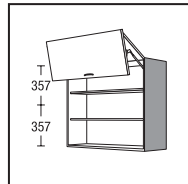

HFK5002
HFK6002
HFK8002
HFK9002
HFK10002

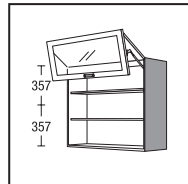

HFKGU5002
HFKGU6002
HFKGU8002
HFKGU9002
HFKGU10002

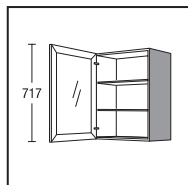

HG4502
HG5002
HG6002
HG4502D
HG5002D
HG6002D

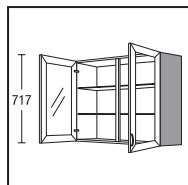

HG9002
HG10002

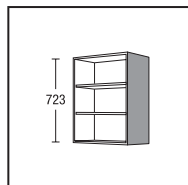

HR3002
HR4502
HR5002
HR6002

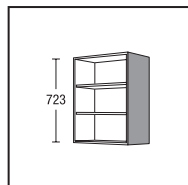

HRV02

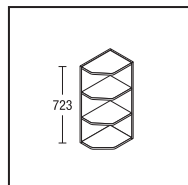

HRA2502S

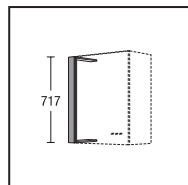

HPF1002
HPF2002

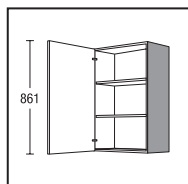

H3003
H4003
H4503
H5003
H6003

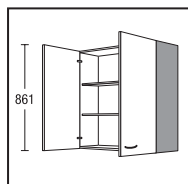

H8003
H9003
H10003

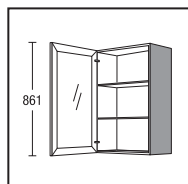

HG4503
HG5003
HG6003
HG4503D
HG5003D
HG6003D

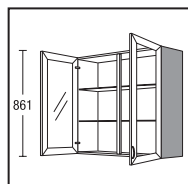

HG9003
HG10003

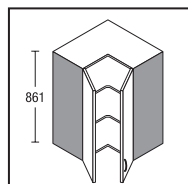

HE6003
HE6503

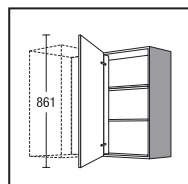

HE8003
HE9003

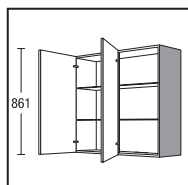

H8003TP
H9003TP
H10003TP

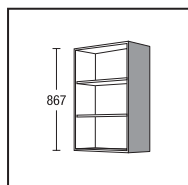

HRV03

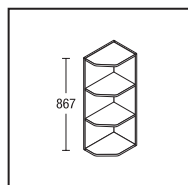
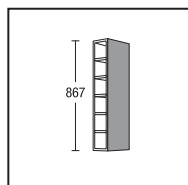

HRA2503S

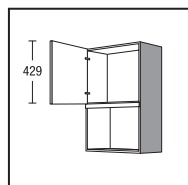

HM6003

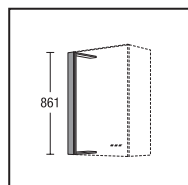

HPF1003
HPF2003

Meubles suspendus et demi-armoires 291/363/435 mm

Meubles suspendus
et demi-armoires
291/363/435 mm

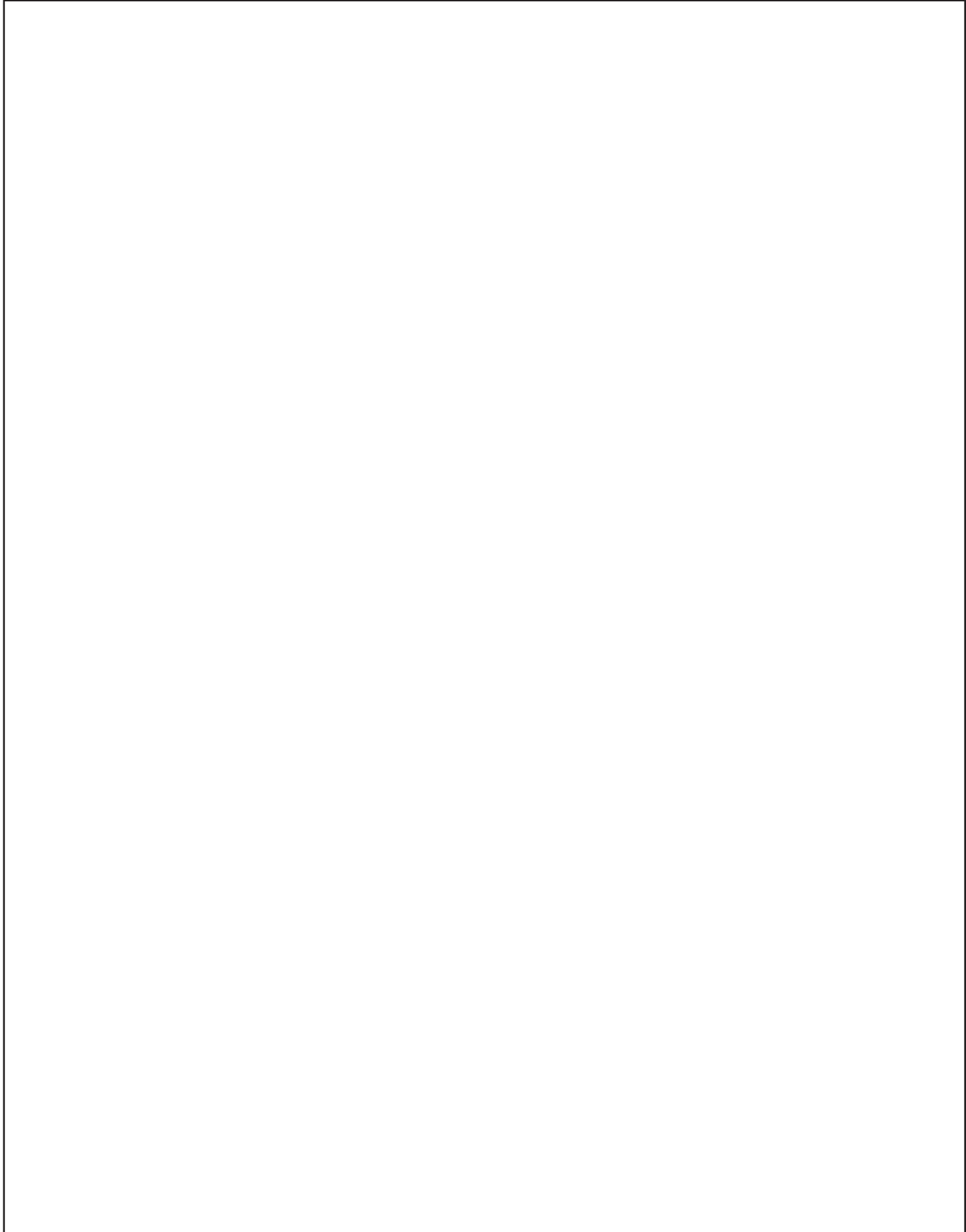



Meubles suspendus

291 mm

profondeur corps de meuble 326 mm







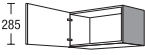

		Largeur		Groupe de prix							Servosoft	Pro Servosoft	Verre ProServo	Amortisseur de porte Top Motion	Amortisseur de porte Top Motion Plus
				1	2	3	4	5	6	7					
 <p>Meuble suspendu 1 porte</p> <p>Combinaison avec poignées n° 760 et 800 impossible.</p> <p>Non disponible pour les programmes : IP 4820, IP 7500</p>	H	40	29	30	32	33	35	44	48	54	-	-	-	4	4
	H	45	29	32	34	35	37	46	50	56	-	-	-	4	4
	H	50	29	34	36	38	41	48	52	58	-	-	-	4	4
	H	60	29	36	39	41	44	51	55	61	-	-	-	4	4
 <p>Meuble suspendu au-dessus d'une hotte 1 abattant</p> <p>Poignées uniquement horizontale.</p> <p>avec des meubles suspendus hauteur 01 et en tant que demi-armoire sur HD 60 46 et TD 6046 avec appareil d'évacuation d'air, hauteur 03.</p>	HK	30	29	34	36	37	39	48	52	58	-	-	-	4	14
	HK	40	29	36	38	39	41	50	54	60	-	-	-	4	14
	HK	45	29	38	40	41	43	52	56	62	-	-	-	4	14
	HK	50	29	40	42	44	47	54	58	64	-	-	-	4	14
	HK	60	29	41	44	46	49	56	60	66	-	-	-	4	14
	HK	80	29	56	60	63	67	76	82	90	-	-	-	4	14
	HK	90	29	60	64	67	71	81	85	93	-	-	-	4	14
	HK	100	29	64	68	71	75	85	89	97	-	-	-	4	14
 <p>Meuble suspendu ouvert</p> <p>Profondeur d'étagère, selon programme. Indiquer le programme !</p> <p>Exécution en corps de meuble</p> <p>Non disponible en coloris côtés visibles.</p>	NEW	HR	30	29	76	76	76	76	76	76	-	-	-	-	-
	NEW	HR	40	29	78	78	78	78	78	78	-	-	-	-	-
	NEW	HR	45	29	79	79	79	79	79	79	-	-	-	-	-
	NEW	HR	50	29	80	80	80	80	80	80	-	-	-	-	-
	NEW	HR	60	29	82	82	82	82	82	82	-	-	-	-	-
	NEW	HR	80	29	89	89	89	89	89	89	-	-	-	-	-
	NEW	HR	90	29	92	92	92	92	92	92	-	-	-	-	-
	NEW	HR	100	29	95	95	95	95	95	95	-	-	-	-	-

Fig. façades non contractuelles

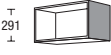
Meubles suspendus

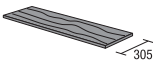
291 mm

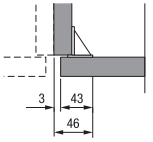
profondeur corps de meuble 326 mm

		Largeur	Groupe de prix							Servosoft	Pro Servosoft	Verre ProServo	Amortisseur de porte Top Motion	Amortisseur de porte Top Motion Plus		
			1	2	3	4	5	6	7							
 <p>Etagère Set composé de : 2 cadres métalliques, noir 1 tablette en matériau corps, 305 mm de profondeur</p> <p><i>Finition brillante non disponible.</i></p> <p><i>Montage recommandé saillie tablettes : 50 mm de saillie jusqu'à une largeur de tablette 450 mm 75 mm de saillie à partir d'une largeur de tablette 500 mm</i></p> <p>Cadre isolé pour étagère 1 cadre métallique, noir</p> <p><i>Pour l'agencement individuel.</i></p> <p><i>Dans le cas d'une largeur de tablette supérieure à 900 mm, nous conseillons d'utiliser 3 cadres !</i></p> <p><i>Montage recommandé saillie tablettes : 50 mm de saillie jusqu'à une largeur de tablette 450 mm 75 mm de saillie à partir d'une largeur de tablette 500 mm</i></p> <p><i>Tablettes RBxx (305 mm de profondeur) à commander à part !</i></p>	HR	30	29	TR	46	46	46	46	46	46	46	-	-	-	-	
	HR	40	29	TR	47	47	47	47	47	47	47	-	-	-	-	
	HR	45	29	TR	48	48	48	48	48	48	48	-	-	-	-	
	HR	50	29	TR	49	49	49	49	49	49	49	-	-	-	-	
	HR	60	29	TR	50	50	50	50	50	50	50	-	-	-	-	
	HR	80	29	TR	52	52	52	52	52	52	52	-	-	-	-	
	HR	90	29	TR	53	53	53	53	53	53	53	-	-	-	-	
	TRH	29			21	21	21	21	21	21	21	21	-	-	-	-
	 <p>Tablette isolée pour étagère 1 tablette en matériau corps, 305 mm de profondeur</p> <p><i>Pour l'agencement individuel.</i></p> <p><i>Montage recommandé saillie tablettes : 50 mm de saillie jusqu'à une largeur de tablette 450 mm 75 mm de saillie à partir d'une largeur de tablette 500 mm</i></p> <p><i>Cadre TRHxx à commander à part !</i></p>	RB	30			12	12	12	12	12	12	12	-	-	-	-
		RB	40			12	12	12	12	12	12	12	-	-	-	-
RB		45			12	12	12	12	12	12	12	-	-	-	-	
RB		50			12	12	12	12	12	12	12	-	-	-	-	
RB		60			13	13	13	13	13	13	13	-	-	-	-	
RB		80			15	15	15	15	15	15	15	-	-	-	-	
RB		90			16	16	16	16	16	16	16	-	-	-	-	
 <p>Fileur pour meubles suspendus à poser entre mur et côté de meuble</p> <p><i>exécution façade côté mur sans chant</i></p> <p><i>Non disponible en coloris côtés visibles.</i></p> 	HPF	10	29		14	17	18	19	20	22	26	-	-	-	-	
	HPF	20	29		23	26	28	30	32	35	39	-	-	-	-	
 <p>Fileur pour meubles suspendus Exécution en corps de meuble <i>Non disponible en coloris côtés visibles.</i></p> 	HPK	10	29		11	11	11	11	11	11	11	-	-	-	-	
	HPK	20	29		15	15	15	15	15	15	15	-	-	-	-	
	HPK	30	29		19	19	19	19	19	19	19	-	-	-	-	

3.10 Fig. façades non contractuelles

Meubles suspendus

Hauteur 363 mm

profondeur corps de meuble 326 mm







		Largeur		Groupe de prix												
				1	2	3	4	5	6	7	Servosoft	Pro Servosoft	Verre ProServo	Amortisseur de porte Top Motion	Amortisseur de porte Top Motion Plus	
 <p>Meuble suspendu 1 abattant <i>Poignées uniquement horizontale.</i></p>	HK	50	36	47	51	53	56	65	69	76	-	-	-	4	14	
	HK	60	36	48	52	54	57	66	71	78	-	-	-	4	14	
	HK	80	36	61	65	69	73	83	89	98	-	-	-	7	31	
	HK	90	36	65	69	73	77	88	92	101	-	-	-	7	31	
	HK	100	36	69	73	77	81	92	96	105	-	-	-	7	31	
 <p>Meuble suspendu avec abattant vitré 1 abattant vitré <i>Poignées uniquement horizontale.</i> <i>Exécutions verre et cadre voir „Descriptif programmes“</i></p> <p>Porte vitrée à cadre n° 701 <i>Disponible pour les programmes suivants : IP 1200, IP 2200, IP 3150, IP 4050</i></p>	HKG	50	36	96	104	109	115	134	143	157	-	-	-	4	14	
	HKG	60	36	99	108	112	118	137	148	163	-	-	-	4	14	
	HKG	80	36	112	120	127	135	153	165	182	-	-	-	7	31	
	HKG	90	36	116	123	131	138	158	165	182	-	-	-	7	31	
	HKG	100	36	122	129	136	144	163	171	187	-	-	-	7	31	
 <p>Meuble suspendu avec abattant vitré 1 abattant vitré <i>Exécutions verre et cadre voir „Descriptif programmes“</i></p>	CHKG	50	36	N1	128	134	137	144	155	161	176	-	-	-	4	14
	CHKG	60	36	N1	136	142	145	152	164	171	185	-	-	-	4	14
	CHKG	80	36	N1	150	157	164	170	187	197	212	-	-	-	7	31
	CHKG	90	36	N1	158	165	171	177	195	202	215	-	-	-	7	31
	CHKG	100	36	N1	168	175	181	187	205	213	227	-	-	-	7	31
 <p>Meuble suspendu avec abattant de bar 1 abattant avec support d'abattant exclusif 1 aimant <i>Poignées uniquement horizontale.</i> <i>Combinaison avec poignée n° 783 impossible.</i></p>	HKU	50	36	59	64	67	70	82	87	96	-	-	-	4	14	
	HKU	60	36	61	66	69	73	84	91	100	-	-	-	4	14	
	HKU	80	36	73	78	83	87	100	107	118	-	-	-	4	14	
	HKU	90	36	77	82	87	91	104	109	120	-	-	-	4	14	
	HKU	100	36	81	86	90	95	108	113	124	-	-	-	4	14	
 <p>Meuble suspendu ouvert <i>Profondeur d'étagère, selon programme. Indiquer le programme !</i> <i>Exécution en corps de meuble</i> <i>Non disponible en coloris côtés visibles.</i></p>	NEW	HR	30	36	78	78	78	78	78	78	-	-	-	-	-	
	NEW	HR	40	36	80	80	80	80	80	80	-	-	-	-	-	
	NEW	HR	45	36	81	81	81	81	81	81	-	-	-	-	-	
	NEW	HR	50	36	82	82	82	82	82	82	-	-	-	-	-	
	NEW	HR	60	36	84	84	84	84	84	84	-	-	-	-	-	
	NEW	HR	80	36	91	91	91	91	91	91	-	-	-	-	-	
	NEW	HR	90	36	94	94	94	94	94	94	-	-	-	-	-	
NEW	HR	100	36	97	97	97	97	97	97	-	-	-	-	-		

Fig. façades non contractuelles

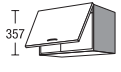
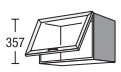
Meubles suspendus

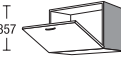
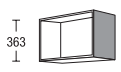
Hauteur 363 mm

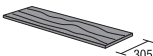
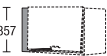
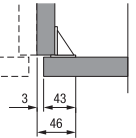
profondeur corps de meuble 326 mm

		Largeur		Groupe de prix											
				1	2	3	4	5	6	7	Servosoft	Pro Servosoft	Verre ProServo	Amortisseur de porte Top Motion	Amortisseur de porte Top Motion Plus
 <p>Etagère Set composé de : 2 cadres métalliques, noir 1 tablette en matériau corps, 305 mm de profondeur</p> <p><i>Finition brillante non disponible.</i></p> <p><i>Montage recommandé saillie tablettes : 50 mm de saillie jusqu'à une largeur de tablette 450 mm 75 mm de saillie à partir d'une largeur de tablette 500 mm</i></p> <p>Cadre isolé pour étagère 1 cadre métallique, noir</p> <p><i>Pour l'agencement individuel.</i></p> <p><i>Dans le cas d'une largeur de tablette supérieure à 900 mm, nous conseillons d'utiliser 3 cadres !</i></p> <p><i>Montage recommandé saillie tablettes : 50 mm de saillie jusqu'à une largeur de tablette 450 mm 75 mm de saillie à partir d'une largeur de tablette 500 mm</i></p> <p><i>Tablettes RBxx (305 mm de profondeur) à commander à part !</i></p>	HR	30	36	TR	49	49	49	49	49	49	49	-	-	-	-
	HR	40	36	TR	50	50	50	50	50	50	50	-	-	-	-
	HR	45	36	TR	51	51	51	51	51	51	51	-	-	-	-
	HR	50	36	TR	52	52	52	52	52	52	52	-	-	-	-
	HR	60	36	TR	53	53	53	53	53	53	53	-	-	-	-
	HR	80	36	TR	55	55	55	55	55	55	55	-	-	-	-
	HR	90	36	TR	56	56	56	56	56	56	56	-	-	-	-
	TRH	36			23	23	23	23	23	23	23	-	-	-	-
	 <p>Tablette isolée pour étagère 1 tablette en matériau corps, 305 mm de profondeur</p> <p><i>Pour l'agencement individuel.</i></p> <p><i>Montage recommandé saillie tablettes : 50 mm de saillie jusqu'à une largeur de tablette 450 mm 75 mm de saillie à partir d'une largeur de tablette 500 mm</i></p> <p><i>Cadre TRHxx à commander à part !</i></p>	RB	30		12	12	12	12	12	12	12	-	-	-	-
		RB	40		12	12	12	12	12	12	12	-	-	-	-
RB		45		12	12	12	12	12	12	12	-	-	-	-	
RB		50		12	12	12	12	12	12	12	-	-	-	-	
RB		60		13	13	13	13	13	13	13	-	-	-	-	
RB		80		15	15	15	15	15	15	15	-	-	-	-	
RB		90		16	16	16	16	16	16	16	-	-	-	-	
 <p>Fileur pour meubles suspendus à poser entre mur et côté de meuble</p> <p><i>exécution façade côté mur sans chant</i></p> <p><i>Non disponible en coloris côtés visibles.</i></p> <p><i>En raison de l'angle de montage, une réduction en largeur de 46 mm max. est possible sur place.</i></p> 	HPF	10	36	15	18	19	20	21	23	27	-	-	-	-	
	HPF	20	36	24	27	29	31	33	36	40	-	-	-	-	
 <p>Fileur pour meubles suspendus Exécution en corps de meuble Non disponible en coloris côtés visibles.</p>	HPK	10	36	12	12	12	12	12	12	12	-	-	-	-	
	HPK	20	36	16	16	16	16	16	16	16	-	-	-	-	
	HPK	30	36	20	20	20	20	20	20	20	-	-	-	-	

3.12 Fig. façades non contractuelles

Meubles suspendus

Hauteur 435 mm

profondeur corps de meuble 326 mm



		Largeur		Groupe de prix							Servosoft	Pro Servosoft	Verre ProServo	Amortisseur de porte Top Motion	Amortisseur de porte Top Motion Plus
		60	43	1	2	3	4	5	6	7					
 <p>Meuble suspendu 435 mm de haut au-dessus hottes en combinaison avec hauteur 02 1 abattant 1 étagère réglable <i>Non disponible en coloris côtés visibles.</i></p>	HK	60	43	56	59	62	65	75	80	88	-	-	-	4	14
 <p>Meuble suspendu ouvert <i>Profondeur d'étagère, selon programme. Indiquer le programme !</i> <i>Exécution en corps de meuble</i> <i>Non disponible en coloris côtés visibles.</i></p>	NEW HR	30	43	80	80	80	80	80	80	80	-	-	-	-	-
	NEW HR	40	43	82	82	82	82	82	82	82	-	-	-	-	-
	NEW HR	45	43	83	83	83	83	83	83	83	-	-	-	-	-
	NEW HR	50	43	84	84	84	84	84	84	84	-	-	-	-	-
	NEW HR	60	43	86	86	86	86	86	86	86	-	-	-	-	-
	NEW HR	80	43	93	93	93	93	93	93	93	-	-	-	-	-
	NEW HR	90	43	96	96	96	96	96	96	96	-	-	-	-	-
	NEW HR	100	43	99	99	99	99	99	99	99	-	-	-	-	-

Fig. façades non contractuelles

Notes



Meubles suspendus 579 mm, hauteur 01

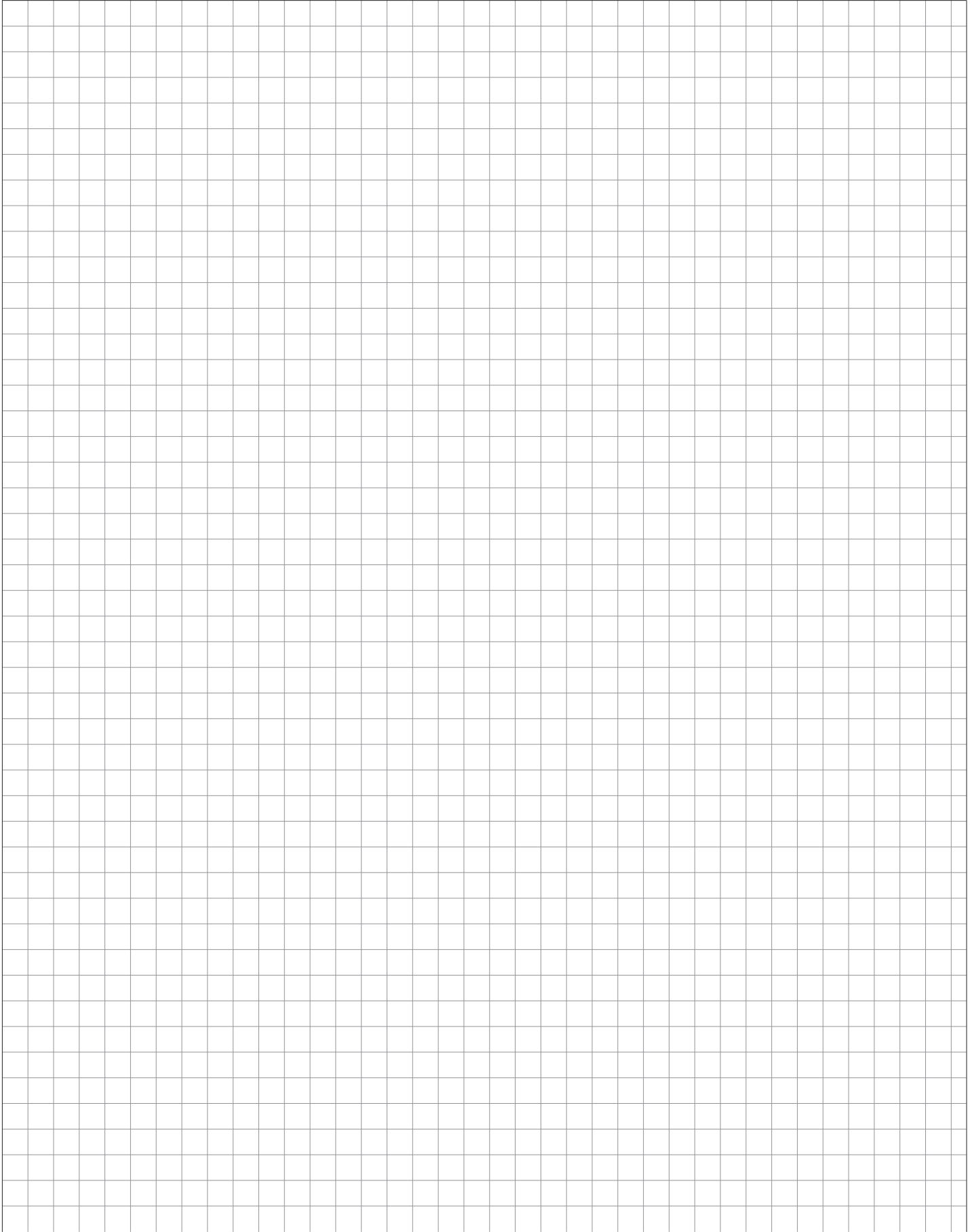
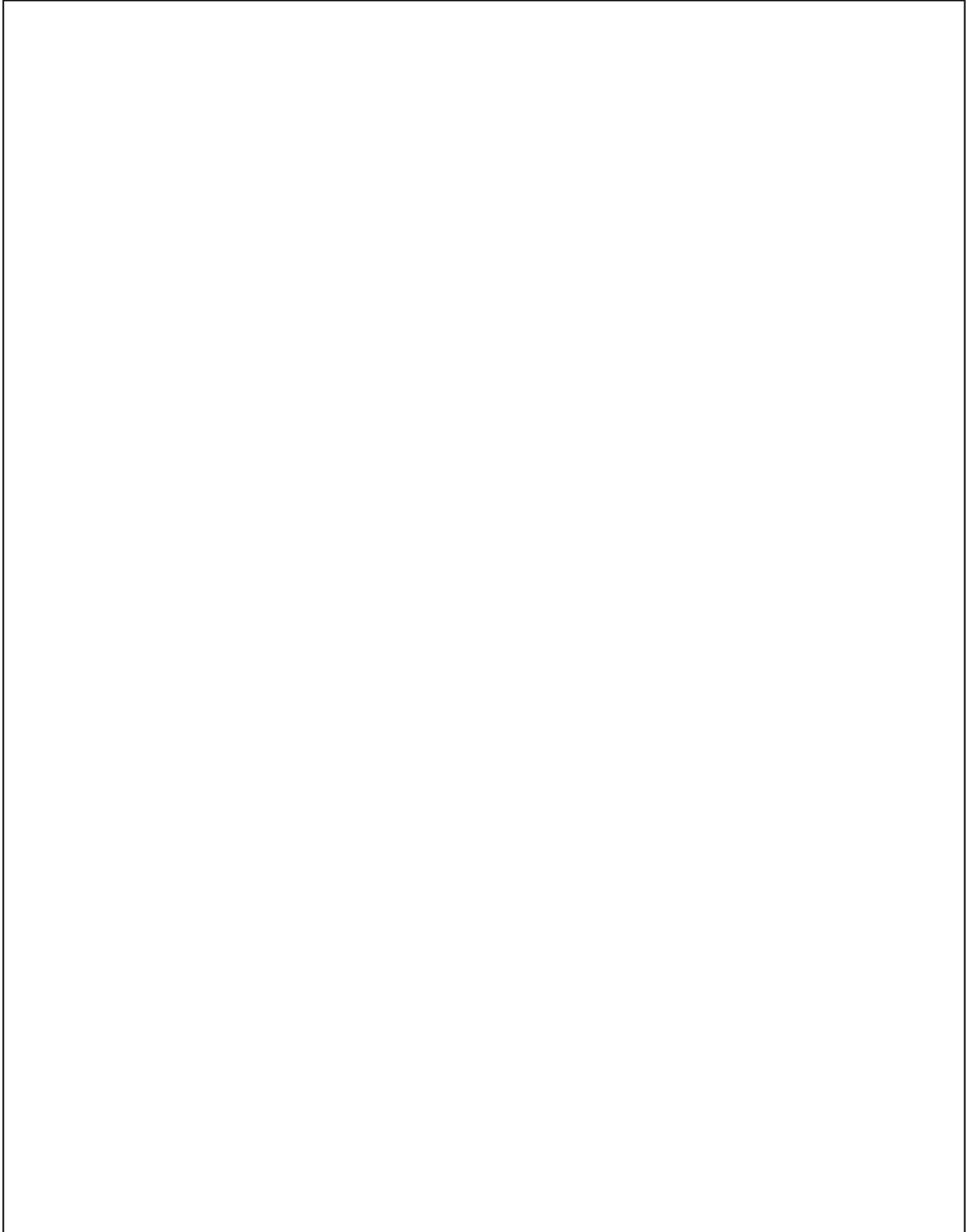

Meubles suspendus
579 mm, hauteur 01

Meubles suspendus
579 mm, hauteur 01



Meubles suspendus

Hauteur 579 mm

profondeur corps de meuble 326 mm











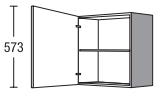

				Largeur		Groupe de prix							Servosoft	Pro Servosoft	Verre ProServo	Amortisseur de porte Top Motion	Amortisseur de porte Top Motion Plus
						1	2	3	4	5	6	7					
 <p>Meuble suspendu 1 porte 1 étagère réglable</p>		H	30	01		39	45	47	50	52	58	66	-	-	-	4	4
		H	40	01		44	48	50	53	57	62	68	-	-	-	4	4
		H	45	01		46	50	53	56	60	65	72	-	-	-	4	4
		H	50	01		48	52	55	58	62	68	75	-	-	-	4	4
		H	60	01		52	56	59	62	66	73	83	-	-	-	4	4
 <p>Meuble suspendu 2 portes 1 étagère réglable</p>		H	80	01		69	75	79	83	95	106	121	-	-	-	8	8
		H	90	01		70	76	80	85	96	108	123	-	-	-	8	8
		H	100	01		72	79	84	90	101	112	126	-	-	-	8	8
 <p>Meuble suspendu 1 porte (chevillée) 1 étagère réglable</p>		H	45	01	M2	48	52	55	58	62	67	74	-	-	-	4	4
		H	50	01	M2	50	54	57	60	64	70	77	-	-	-	4	4
		H	60	01	M2	55	59	62	65	69	76	86	-	-	-	4	4
 <p>Meuble suspendu 2 portes (ferrage à droite ou à gauche) 1 étagère réglable</p>		H	80	01	TP	72	78	82	86	98	109	124	-	-	-	8	8
		H	90	01	TP	73	79	84	89	99	111	126	-	-	-	8	8
		H	100	01	TP	75	82	87	93	104	115	129	-	-	-	8	8
 <p>Meuble suspendu 2 portes abattantes 1 étagère fixe <i>Poignées uniquement horizontale.</i></p>		H2K	45	01		62	65	67	70	84	91	100	-	-	-	8	28
		H2K	50	01		62	65	68	73	83	89	98	-	-	-	8	28
		H2K	60	01		68	73	76	81	92	99	108	-	-	-	8	28
		H2K	80	01		74	79	83	88	100	107	117	-	-	-	8	28
		H2K	90	01		87	93	97	103	117	123	133	-	-	-	8	28
		H2K	100	01		90	96	100	105	119	124	135	-	-	-	8	28
 <p>Meuble suspendu avec porte relevable pliante comprenant 2 façades 1 étagère réglable avec sécurité anti-arrachement <i>Poignées uniquement horizontale.</i> <i>Porte pliante pivote environ 140 mm vers le haut et 345 mm vers l'avant par rapport au chant avant supérieur de corps. Encombrement minimum (profondeur) 675 mm pour porte relevable pliante ouverte.</i> <i>En fonction de son poids, la façade est équipée de 1 ou de 2 mécanisme(s) à ressort.</i></p>		HFK	45	01		85	90	93	95	98	104	113	-	-	-	-	-
		HFK	50	01		90	96	98	101	104	110	120	-	-	-	-	-
		HFK	60	01		109	116	119	122	126	133	145	-	-	-	-	-
		HFK	80	01		119	128	132	137	148	160	177	-	-	-	-	-
		HFK	90	01		123	132	136	141	152	164	181	-	-	-	-	-
		HFK	100	01		127	136	140	145	156	168	186	-	-	-	-	-
 <p>Meuble suspendu avec porte relevable 1 porte relevable avec ferrure Softlift 1 étagère réglable avec sécurité anti-arrachement <i>Poignées uniquement horizontale.</i> <i>A partir du chant avant de corps supérieur, la porte relevable pivote d'env. 165 mm vers le haut et de 450 mm vers l'avant.</i></p>		HLK	60	01		121	125	128	131	135	142	154	-	-	-	-	-

Fig. façades non contractuelles

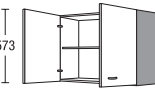
Meubles suspendus

Hauteur 579 mm

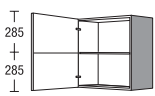
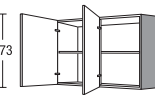
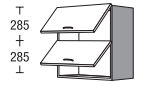
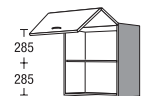
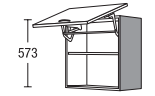
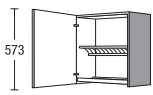
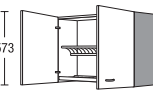
profondeur corps de meuble 326 mm

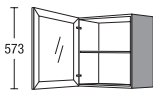
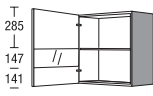
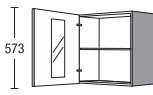
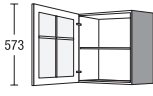
	H	Largeur	01	GT	Groupe de prix							Servosoft	Pro Servosoft	Verre ProServo	Amortisseur de porte Top Motion	Amortisseur de porte Top Motion Plus	
					1	2	3	4	5	6	7						
 <p>Meuble sèche-vaisselle 1 porte 1 porte-assiettes 1 grille de rangement 1 égouttoir amovible</p> <p><i>Ne rien prévoir ou-dessous.</i></p> <p><i>Charge max. de 15 kg par niveau</i></p>	H	60	01	GT	99	103	106	109	113	120	132	-	-	-	4	4	
 <p>Meuble sèche-vaisselle 2 portes 1 porte-assiettes 1 grille de rangement 1 égouttoir amovible</p> <p><i>Ne rien prévoir ou-dessous.</i></p> <p><i>Charge max. de 15 kg par niveau</i></p>	H	90	01	GT	122	128	132	137	148	160	177	-	-	-	8	8	
 <p>Kit de montage meuble sèche-vaisselle</p> <p>Composée de : 1 porte-assiettes 1 grille de rangement 1 égouttoir amovible</p> <p><i>Charge max. de 15 kg par niveau</i></p>	ZIH ZIH	60 90		IX IX	15 19	15 19	15 19	15 19	15 19	15 19	15 19	-	-	-	-	-	
 <p>Meuble suspendu avec porte vitrée 1 porte vitrée 1 étagère en verre réglable</p> <p><i>Sur la porte vitrée à cadre, la poignée ne peut être montée qu'à la verticale</i> <i>Sur la porte à insert en verre, la poignée ne peut être montée qu'à l'horizontale</i></p> <p>Porte vitrée à cadre n° 701</p> <p><i>Montage des poignées n° 740, 760, 780, 790 et 800 uniquement horizontalement, au centre</i></p>  <p>Porte à insert en verre n° 706</p>  <p>Porte vitrée à cadre n° 704</p>  <p>Porte vitrée à croisillons n° 705</p>	HG HG HG HG HG	45 50 60 45 50 60	01 01 01 01 01 01			D D D	76 78 82 92 94 98	80 82 86 96 98 101	81 83 87 97 99 103	83 85 89 99 101 105	90 92 96 106 108 112	96 98 104 112 114 119	103 107 114 120 123 129	-	-	-	4 4 4 4 4 4

3.16 Fig. façades non contractuelles

Meubles suspendus

Hauteur 579 mm

profondeur corps de meuble 326 mm







		Largeur	Groupe de prix							Servosoft	Pro Servosoft	Verre ProServo	Amortisseur de porte Top Motion	Amortisseur de porte Top Motion Plus	
			1	2	3	4	5	6	7						
 <p>Meuble suspendu avec portes vitrées 2 portes vitrées 1 étagère en verre réglable</p> <p><i>Sur la porte vitrée à cadre, la poignée ne peut être montée qu'à la verticale</i> <i>Sur la porte à insert en verre, la poignée ne peut être montée qu'à l'horizontale</i></p> <p>Montage des poignées n° 740, 760, 780, 790 et 800 uniquement horizontalement, au centre</p> <p>Exécutions verre et cadre voir „Descriptif programmes“</p>	HG	90	01	102	108	112	117	128	140	156	-	-	-	8	8
		HG	100	01	104	111	116	122	133	144	160	-	-	-	8
 <p>Porte vitrée à cadre n° 701</p>															
 <p>Porte à insert en verre n° 706</p>															
 <p>Porte vitrée à cadre n° 704</p>															
 <p>Porte vitrée à croisillons n° 705</p>															

Fig. façades non contractuelles

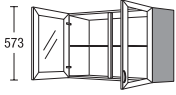
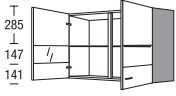
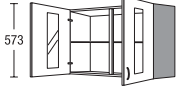
Meubles suspendus

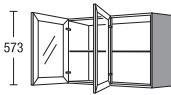
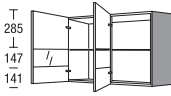
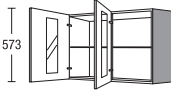
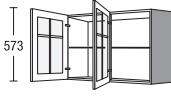
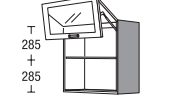
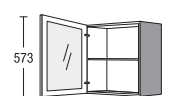
Hauteur 579 mm

profondeur corps de meuble 326 mm

		Largeur	Groupe de prix							Servosoft	Pro Servosoft	Verre ProServo	Amortisseur de porte Top Motion	Amortisseur de porte Top Motion Plus				
			1	2	3	4	5	6	7									
 <p>573</p> <p>Porte vitrée à cadre n° 701</p>	Meuble suspendu avec portes vitrées		HG	90	01	TP	105	111	115	120	131	143	160	-	-	-	8	8
	2 portes vitrées (ferrage à droite ou à gauche) 1 étagère en verre réglable		HG	100	01	TP	107	114	119	125	136	147	163	-	-	-	8	8
	<p>Sur la porte vitrée à cadre, la poignée ne peut être montée qu'à la verticale</p> <p>Sur la porte à insert en verre, la poignée ne peut être montée qu'à l'horizontale</p> <p>Montage des poignées n° 740, 760, 780, 790 et 800 uniquement horizontalement, au centre</p>																	
	 <p>285 147 141</p> <p>Porte à insert en verre n° 706</p>		Exécutions verre et cadre voir „Descriptif programmes“															
	 <p>573</p> <p>Porte vitrée à cadre n° 704</p>																	
 <p>573</p> <p>Porte vitrée à croisillons n° 705</p>																		
 <p>285 + 285 ±</p> <p>Porte vitrée à cadre n° 711</p>	Meuble suspendu à porte pliante		HFKGU	50	01		142	146	149	153	162	166	178	-	-	-	-	-
	avec porte pliante relevable combinée comprenant 2 façades en haut façade de meuble (selon le programme) en bas porte vitrée à cadre 2 étagères en verre réglables		HFKGU	60	01		147	151	154	158	167	172	185	-	-	-	-	-
	Poignées uniquement horizontale.		HFKGU	80	01		173	179	184	188	203	207	221	-	-	-	-	-
	<p>Disponible pour les programmes suivants : IP 1200, IP 2200, IP 3150, IP 4050</p> <p>Porte pliante pivote environ 140 mm vers le haut et 345 mm vers l'avant par rapport au chant avant supérieur de corps.</p> <p>Encombrement minimum (profondeur) 675 mm pour porte relevable pliante ouverte.</p>		HFKGU	90	01		177	183	188	192	207	212	226	-	-	-	-	-
	Exécutions verre et cadre voir „Descriptif programmes“		HFKGU	100	01		187	193	198	204	218	223	239	-	-	-	-	-
 <p>573</p> <p>Modèle -N1</p>	Meuble suspendu avec porte vitrée		CHG	45	01	N1	110	110	110	110	110	110	110	-	-	-	4	4
	1 porte vitrée (tous les programmes) 1 étagère en verre réglable		CHG	50	01	N1	115	115	115	115	115	115	115	-	-	-	4	4
			CHG	60	01	N1	127	127	127	127	127	127	127	-	-	-	4	4
			CHG	45	01	N1D	128	128	128	128	128	128	128	-	-	-	4	4
			CHG	50	01	N1D	133	133	133	133	133	133	133	-	-	-	4	4
			CHG	60	01	N1D	146	146	146	146	146	146	146	-	-	-	4	4
<p>Profilé poignée métallique en aspect inox dans le panneau de fond</p> <p>Exécutions verre et cadre voir „Descriptif programmes“</p>																		

3.18

Fig. façades non contractuelles

Meubles suspendus, Meubles suspendus à vitrine, Meubles suspendus d'angle

Hauteur 579 mm

profondeur corps de meuble 326 mm



				Largeur	Groupe de prix							Servosoft	Pro Servosoft	Verre ProServo	Amortisseur de porte Top Motion	Amortisseur de porte Top Motion Plus	
					1	2	3	4	5	6	7						
 <p>Meuble suspendu à porte pliante</p> <p>avec porte pliante relevable combinée comprenant 2 façades en haut façade de meuble (selon le programme) en bas porte vitrée à cadre 2 étagères en verre réglables Panneau de fond avec profilé poignée métallique en aspect inox</p> <p><i>Porte pliante pivote environ 140 mm vers le haut et 345 mm vers l'avant par rapport au chant avant supérieur de corps.</i></p> <p><i>Encombrement minimum (profondeur) 675 mm pour porte relevable pliante ouverte.</i></p> <p><i>Exécutions verre et cadre voir „Descriptif programmes“</i></p>		CHFKGU	50	01	N1	167	171	173	177	185	188	200	-	-	-	-	-
		CHFKGU	60	01	N1	175	178	180	184	192	197	208	-	-	-	-	-
		CHFKGU	80	01	N1	205	210	215	218	231	235	248	-	-	-	-	-
		CHFKGU	90	01	N1	210	216	219	224	237	241	255	-	-	-	-	-
		CHFKGU	100	01	N1	221	227	231	236	249	254	268	-	-	-	-	-
 <p>Meuble suspendu</p> <p>1 abattant 1 niche ouverte en bas</p> <p>hauteur 579 mm</p> <p><i>Intérieur meuble décor corps de meuble.</i></p> <p><i>Non disponible en coloris côtés visibles.</i></p>	D	HK	30	01	RU	66	69	72	75	81	92	106	-	-	-	4	14
	D	HK	45	01	RU	72	75	78	81	86	96	110	-	-	-	4	14
	D	HK	50	01	RU	74	78	81	85	91	102	116	-	-	-	4	14
	D	HK	60	01	RU	78	83	87	91	98	108	123	-	-	-	4	14
 <p>Meuble suspendu à vitrine avec façade</p> <p>1 porte 1 étagère réglable</p>	V	VH	30	58		39	45	47	50	52	58	66	-	-	-	4	4
	V	VH	40	58		44	48	50	53	57	62	68	-	-	-	4	4
	V	VH	45	58		46	50	53	56	60	65	72	-	-	-	4	4
	V	VH	50	58		48	52	55	58	62	68	75	-	-	-	4	4
	V	VH	60	58		52	56	59	62	66	73	83	-	-	-	4	4
 <p>Meuble suspendu à vitrine avec façades</p> <p>2 portes 1 étagère réglable</p>	V	VH	80	58		66	72	76	80	92	103	118	-	-	-	8	8
	V	VH	90	58		67	73	77	82	93	105	120	-	-	-	8	8
	V	VH	100	58		69	76	81	87	98	109	123	-	-	-	8	8
 <p>Meuble suspendu d'angle</p> <p>1 porte 1 étagère réglable</p> <p><i>HE 80 01 : dimensions d'implantation 800 x 350 mm adapté à UE 80, UE 80 KP, UE 80 K en association avec H 45 01</i></p> <p><i>HE 90 01 : dimensions d'implantation 900 x 400 mm adapté à UE 90, UE 90 KP, UE 90 K en association avec H 50 01</i></p> <p>Exécution G</p>		HE	80	01		83	89	94	103	108	113	120	-	-	-	4	4
		HE	90	01		87	94	98	111	116	121	128	-	-	-	4	4

Fig. façades non contractuelles

Meubles suspendus d'angle, Meubles suspendus en diagonale

Hauteur 579 mm

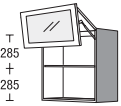
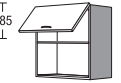
profondeur corps de meuble 326 mm

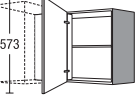
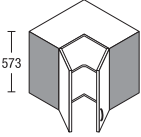
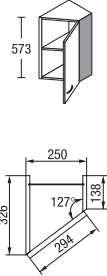
		Largeur	Groupe de prix							Servosoft	Pro Servosoft	Verre ProServo	Amortisseur de porte Top Motion	Amortisseur de porte Top Motion Plus	
			1	2	3	4	5	6	7						
 <p>Meuble suspendu d'angle 2 portes (angle d'ouverture env. 170°) 1 étagère réglable</p> <p><i>Uniquement pose verticale des poignées</i></p> <p><i>Montage des poignées n° 740, 760, 780, 790 et 800 uniquement horizontalement, au centre</i></p> <p><i>Pose d'une hotte en saillie à gauche ou à droite impossible.</i></p> <p><i>HE 60 01 : convient aux meubles bas d'angle, dim. d'implantation 900 x 900 mm en association avec 2 x H 30 01</i></p> <p><i>HE 65 01 : convient aux meubles bas d'angle, dim. d'implantation 1150 x 650 mm en association avec 1 x H 50 01</i></p> <p><i>L'angle d'ouverture des portes doit être de 100° min. (respecter l'écart entre deux poignées).</i></p> <p><i>Coloris baguette de butée : Aspect inox : pour poignée aspect inox Noir : pour toutes les autres poignées</i></p>	HE	60	01	112	120	129	138	141	150	163	-	-	-	8	8
	HE	65	01	115	124	129	135	140	151	166	-	-	-	8	8
 <p>Meuble suspendu en diagonale Profondeur 326/138 mm 1 porte 1 étagère réglable</p>	HV	25	01	79	85	87	90	92	98	108	-	-	-	4	4
			avec porte en 30												

Meubles ouverts

Hauteur 579 mm

profondeur corps de meuble 326 mm







		Largeur		Groupe de prix							Servosoft	Pro Servosoft	Verre ProServo	Amortisseur de porte Top Motion	Amortisseur de porte Top Motion Plus		
				1	2	3	4	5	6	7							
 <p>579</p>	<p>Meuble suspendu ouvert 1 étagère réglable</p> <p><i>Exécution en corps de meuble</i></p> <p><i>Non disponible en coloris côtés visibles.</i></p>	HR	30	01	50	50	50	50	50	50	50	-	-	-	-	-	
		HR	45	01	54	54	54	54	54	54	54	54	-	-	-	-	-
		HR	50	01	55	55	55	55	55	55	55	55	-	-	-	-	-
		HR	60	01	57	57	57	57	57	57	57	57	-	-	-	-	-
 <p>579</p>	<p>Meuble suspendu ouvert 1 étagère réglable</p> <p><i>Exécution en corps de meuble</i></p> <p><i>Veillez préciser la largeur souhaitée (150-600 mm).</i></p> <p><i>Les meubles jusqu'à une largeur de 250 mm sont sans ferrure de suspension</i></p> <p><i>Non disponible en coloris côtés visibles.</i></p>	HR	V	01	73	73	73	73	73	73	73	-	-	-	-	-	
 <p>579</p>	<p>Meuble suspendu ouvert 4 compartiments 3 étagères fixes</p> <p><i>Exécution en corps de meuble</i></p> <p><i>Meuble sans ferrure de suspension</i></p> <p><i>Non disponible en coloris côtés visibles.</i></p>	HR	15	01	F	47	47	47	47	47	47	47	-	-	-	-	-
 <p>579</p> <p>Exécution D</p>	<p>Meuble suspendu ouvert terminal 1 étagère fixe</p> <p><i>Exécution en corps de meuble</i></p> <p><i>utilisable à droite et à gauche</i></p> <p><i>Meuble sans ferrure de suspension</i></p> <p><i>Non disponible en coloris côtés visibles.</i></p>	HRA	25	01		43	43	43	43	43	43	43	-	-	-	-	-
 <p>579</p> <p>Exécution D</p>	<p>Meuble ouvert terminal à pans coupés 1 étagère fixe</p> <p><i>Exécution en corps de meuble</i></p> <p><i>utilisable à droite et à gauche</i></p> <p><i>Meuble sans ferrure de suspension</i></p> <p><i>Non disponible en coloris côtés visibles.</i></p>	HRA	25	01	S	37	37	37	37	37	37	37	-	-	-	-	-

Fig. façades non contractuelles

Meubles ouverts

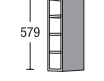
Hauteur 579 mm

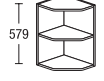
profondeur corps de meuble 326 mm

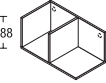
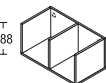
	Largeur	Groupe de prix							Servosoft	Pro Servosoft	Verre ProServo	Amortisseur de porte Top Motion	Amortisseur de porte Top Motion Plus	
		1	2	3	4	5	6	7						
 <p>Meuble ouvert terminal à mise en relief verticalement 1 étagère fixe</p> <p><i>Exécution en corps de meuble</i></p> <p><i>Disponible dans tous les décors du corps de meuble.</i></p> <p><i>Variantes de couleur supplémentaires :</i> 112 cappuccino 121 thym 133 brun volcan 134 Alby Blue 158 vert sauge 952 pétrole</p> <p><i>Non disponible en coloris côtés visibles.</i></p>	HRA	30	01	76	76	76	76	76	76	76	-	-	-	-
 <p>Etagère décorative horizontalement 2 cloisons fixes</p> <p><i>Exécution en corps de meuble</i></p> <p><i>Disponible dans tous les décors du corps de meuble.</i></p> <p><i>Variantes de couleur supplémentaires :</i> 112 cappuccino 121 thym 133 brun volcan 134 Alby Blue 158 vert sauge 952 pétrole</p> <p><i>Non disponible en coloris côtés visibles.</i></p>	HR	60	29 2	68	68	68	68	68	68	68	-	-	-	-
 <p>Etagère décorative horizontalement 3 cloisons fixes</p> <p><i>Exécution en corps de meuble</i></p> <p><i>Disponible dans tous les décors du corps de meuble.</i></p> <p><i>Variantes de couleur supplémentaires :</i> 112 cappuccino 121 thym 133 brun volcan 134 Alby Blue 158 vert sauge 952 pétrole</p> <p><i>Non disponible en coloris côtés visibles.</i></p>	HR	60	29 1	76	76	76	76	76	76	76	-	-	-	-

Meubles ouverts

Hauteur 579 mm

profondeur corps de meuble 326 mm



		Largeur	Groupe de prix							Servosoft	Pro Servosoft	Verre ProServo	Amortisseur de porte Top Motion	Amortisseur de porte Top Motion Plus			
			1	2	3	4	5	6	7								
 <p>Exécution D</p>	<p>Etagère décorative horizontalement</p> <p>3 cloisons fixes</p> <p><i>Exécution en corps de meuble</i></p> <p><i>Disponible dans tous les décors du corps de meuble.</i></p> <p><i>Variantes de couleur supplémentaires :</i> 112 cappuccino 121 thym 133 brun volcan 134 Alby Blue 158 vert sauge 952 pétrole</p> <p><i>Non disponible en coloris côtés visibles.</i></p>	HR	90	29	2	75	75	75	75	75	75	75	-	-	-	-	-
		<p>Etagère décorative horizontalement</p> <p>4 cloisons fixes</p> <p><i>Exécution en corps de meuble</i></p> <p><i>Disponible dans tous les décors du corps de meuble.</i></p> <p><i>Variantes de couleur supplémentaires :</i> 112 cappuccino 121 thym 133 brun volcan 134 Alby Blue 158 vert sauge 952 pétrole</p> <p><i>Non disponible en coloris côtés visibles.</i></p>	HR	90	29	1	83	83	83	83	83	83	83	-	-	-	-

Fig. façades non contractuelles

Meubles ouverts

Hauteur 579 mm

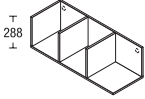
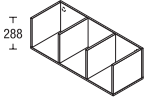
profondeur corps de meuble 326 mm

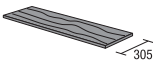
		Largeur	Groupe de prix							Servosoft	Pro Servosoft	Verre ProServo	Amortisseur de porte Top Motion	Amortisseur de porte Top Motion Plus		
			1	2	3	4	5	6	7							
 <p>Etagère Set composé de : 2 cadres métalliques, noir 2 tablettes en matériau corps, 305 mm de profondeur</p> <p><i>Finition brillante non disponible.</i></p> <p><i>Montage recommandé saillie tablettes : 50 mm de saillie jusqu'à une largeur de tablette 450 mm 75 mm de saillie à partir d'une largeur de tablette 500 mm</i></p> <p>Cadre isolé pour étagère 1 cadre métallique, noir</p> <p><i>Pour l'agencement individuel.</i></p> <p><i>Dans le cas d'une largeur de tablette supérieure à 900 mm, nous conseillons d'utiliser 3 cadres !</i></p> <p><i>Montage recommandé saillie tablettes : 50 mm de saillie jusqu'à une largeur de tablette 450 mm 75 mm de saillie à partir d'une largeur de tablette 500 mm</i></p> <p><i>Tablettes RBxx (305 mm de profondeur) à commander à part !</i></p>	HR	30	01	TR	72	72	72	72	72	72	72	-	-	-	-	
	HR	40	01	TR	74	74	74	74	74	74	74	-	-	-	-	
	HR	45	01	TR	76	76	76	76	76	76	76	-	-	-	-	
	HR	50	01	TR	78	78	78	78	78	78	78	-	-	-	-	
	HR	60	01	TR	80	80	80	80	80	80	80	-	-	-	-	
	HR	80	01	TR	84	84	84	84	84	84	84	-	-	-	-	
	HR	90	01	TR	86	86	86	86	86	86	86	-	-	-	-	
	TRH	01			29	29	29	29	29	29	29	-	-	-	-	
	 <p>Tablette isolée pour étagère 1 tablette en matériau corps, 305 mm de profondeur</p> <p><i>Pour l'agencement individuel.</i></p> <p><i>Montage recommandé saillie tablettes : 50 mm de saillie jusqu'à une largeur de tablette 450 mm 75 mm de saillie à partir d'une largeur de tablette 500 mm</i></p> <p><i>Cadre TRHxx à commander à part !</i></p>	RB	30			12	12	12	12	12	12	12	-	-	-	-
		RB	40			12	12	12	12	12	12	12	-	-	-	-
RB		45			12	12	12	12	12	12	12	-	-	-	-	
RB		50			12	12	12	12	12	12	12	-	-	-	-	
RB		60			13	13	13	13	13	13	13	-	-	-	-	
RB		80			15	15	15	15	15	15	15	-	-	-	-	
RB		90			16	16	16	16	16	16	16	-	-	-	-	

Fileurs

Hauteur 579 mm

profondeur corps de meuble 326 mm

		Largeur	Groupe de prix							Servosoft	Pro Servosoft	Verre ProServo	Amortisseur de porte Top Motion	Amortisseur de porte Top Motion Plus		
			1	2	3	4	5	6	7							
 <p>Fileur pour meubles suspendus à poser entre meubles suspendus</p> <p><i>exécution façade des deux côtés avec chant droit</i></p> <p><i>Chants de façade partiellement en coloris de corps.</i></p> <p><i>Non disponible en coloris côtés visibles.</i></p>	HPF	10	01	Z	16	19	20	21	22	24	28	-	-	-	-	
		HPF	20	01	Z	25	28	30	32	34	37	41	-	-	-	-
 <p>Fileur pour meubles suspendus à poser entre mur et côté de meuble</p> <p><i>exécution façade côté mur sans chant</i></p> <p><i>Non disponible en coloris côtés visibles.</i></p> <p><i>En raison de l'angle de montage, une réduction en largeur de 46 mm max. est possible sur place.</i></p>	HPF	10	01		16	19	20	21	22	24	28	-	-	-	-	
		HPF	20	01		25	28	30	32	34	37	41	-	-	-	-
 <p>Fileur pour meubles suspendus Exécution en corps de meuble</p> <p><i>Non disponible en coloris côtés visibles.</i></p>	HPK	10	01		13	13	13	13	13	13	13	-	-	-	-	
		HPK	20	01		17	17	17	17	17	17	17	-	-	-	-
		HPK	30	01		21	21	21	21	21	21	21	-	-	-	-
 <p>Fileur d'angle pour meubles suspendus pour angle 350 x 350 mm avec panneaux supérieur et inférieur</p> <p><i>Exécution en corps de meuble</i></p> <p><i>Non disponible en coloris côtés visibles.</i></p>	HPEK	35	01		23	23	23	23	23	23	23	-	-	-	-	

Fig. façades non contractuelles

Fileurs

Hauteur 579 mm

profondeur corps de meuble 326 mm

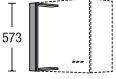
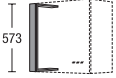
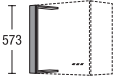
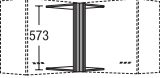
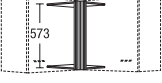
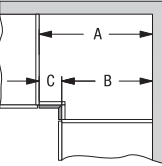
	Largeur		Groupe de prix							Servosoft	Pro-Servosoft	Verre ProServo	Amortisseur de porte Top Motion	Amortisseur de porte Top Motion Plus
			1	2	3	4	5	6	7					
 <p>Fileur d'angle pour meubles suspendus avec panneaux supérieur et inférieur</p> <p>mesure prise d'angle à angle du corps de meuble</p> <p>exécution façade</p>  <p>Côté d'angle inférieur à 36 mm exécuté en corps de meuble</p> <p>Non disponible en coloris côtés visibles.</p> <p>Dimensions fileur en mm : A=B=C</p>	HPEF	43	01	43	46	48	50	51	52	56	-	-	-	-
	Largeur côtés 26-100 mm													
	HPEF	53	01	55	58	60	63	64	69	75	-	-	-	-
	largeur côtés 26-191 mm													

Meubles suspendus 723 mm, hauteur 02

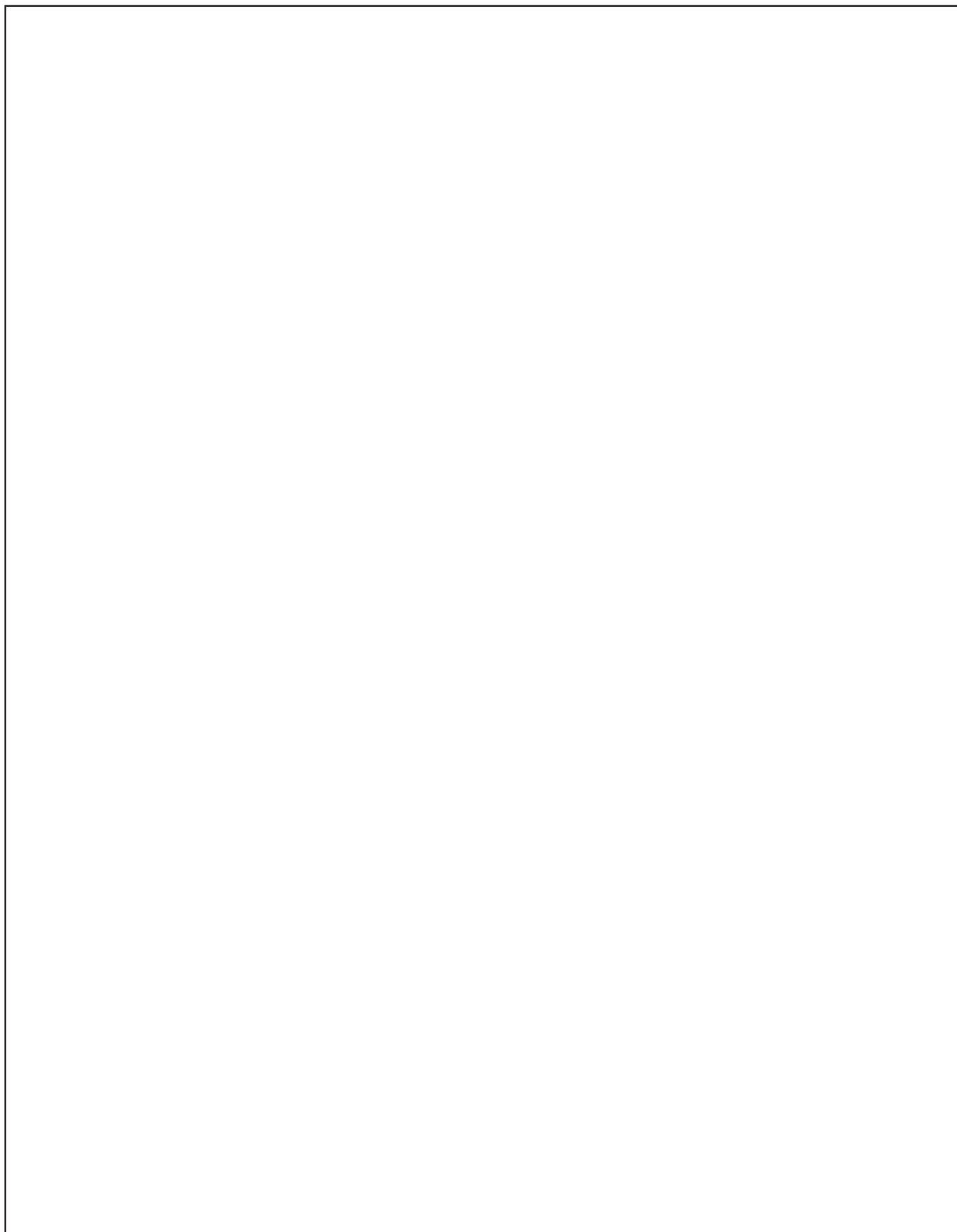

Meubles suspendus
723 mm, hauteur 02

Meubles suspendus
723 mm, hauteur 02

Meubles suspendus

Hauteur 723 mm

profondeur corps de meuble 326 mm















		Largeur		Groupe de prix							Servosoft	Pro Servosoft	Verre ProServo	Amortisseur de porte Top Motion	Amortisseur de porte Top Motion Plus		
				1	2	3	4	5	6	7							
 <p>Meuble suspendu 1 porte 2 étagères réglables</p>		H	30	02	44	49	52	55	59	67	76	-	-	-	4	4	
		H	40	02	49	53	56	59	64	71	80	-	-	-	4	4	
		H	45	02	51	55	58	61	66	73	83	-	-	-	4	4	
		H	50	02	53	57	60	64	70	78	88	-	-	-	4	4	
		H	60	02	57	62	65	69	75	83	94	-	-	-	4	4	
 <p>Meuble suspendu 2 portes 2 étagères réglables</p>		H	80	02	77	83	88	94	109	123	141	-	-	-	8	8	
		H	90	02	78	84	90	96	110	125	143	-	-	-	8	8	
		H	100	02	81	87	93	100	114	128	146	-	-	-	8	8	
 <p>Meuble suspendu 2 portes (ferrage à droite ou à gauche) 2 étagères réglables</p>		H	80	02	TP	80	86	91	97	112	126	144	-	-	-	8	8
		H	90	02	TP	81	87	93	99	113	128	146	-	-	-	8	8
		H	100	02	TP	84	90	96	103	117	131	149	-	-	-	8	8
 <p>Meuble suspendu avec porte relevable pliante comprenant 2 façades 2 étagères réglables avec sécurité anti-arrachement <i>Poignées uniquement horizontale.</i></p> <p><i>Porte pliante pivote environ 205 mm vers le haut et 440 mm vers l'avant par rapport au chant avant supérieur de corps. Encombrement minimum (profondeur) 770 mm pour porte relevable pliante ouverte.</i></p>		HFK	50	02	120	127	130	132	136	143	155	-	-	-	-	-	
		HFK	60	02	126	133	136	139	143	150	163	-	-	-	-	-	
		HFK	80	02	132	142	147	152	164	179	199	-	-	-	-	-	
		HFK	90	02	140	151	156	161	174	190	212	-	-	-	-	-	
		HFK	100	02	148	160	165	170	184	201	225	-	-	-	-	-	
 <p>Meuble suspendu iMove 1 porte 1 ferrure iMove avec niveau double abaissable Capacité de charge : 8 kg max.</p> <p><i>L'angle d'ouverture des portes doit être de 90° min. (respecter l'écart entre deux poignées).</i></p>		H	60	02	IM2	225	244	255	273	299	325	354	-	-	-	4	4
 <p>Meuble suspendu iMove avec porte relevable pliante comprenant 2 façades 1 ferrure iMove avec niveau double abaissable Capacité de charge : 8 kg max.</p> <p><i>Poignées uniquement horizontale.</i></p> <p><i>Porte pliante pivote environ 205 mm vers le haut et 440 mm vers l'avant par rapport au chant avant supérieur de corps. Encombrement minimum (profondeur) 770 mm pour porte relevable pliante ouverte.</i></p>		HFK	60	02	IM2	280	303	317	340	372	404	440	-	-	-	-	

Fig. façades non contractuelles

Meubles suspendus

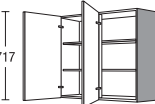
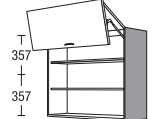
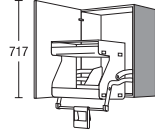
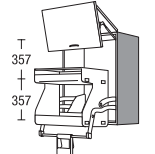
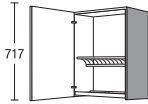
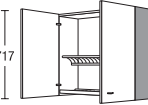
Hauteur 723 mm

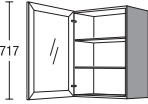
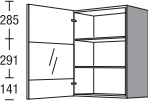
profondeur corps de meuble 326 mm

	H	Largeur	02	GT	Groupe de prix							Servosoft	Pro Servosoft	Verre ProServo	Amortisseur de porte Top Motion	Amortisseur de porte Top Motion Plus										
					1	2	3	4	5	6	7															
 <p>Meuble sèche-vaisselle 1 porte 1 porte-assiettes 1 grille de rangement 1 égouttoir amovible</p> <p><i>Ne rien prévoir ou-dessous.</i></p> <p><i>Charge max. de 15 kg par niveau</i></p>	H	60	02	GT	104	109	112	116	122	130	143	-	-	-	4	4										
 <p>Meuble sèche-vaisselle 2 portes 1 porte-assiettes 1 grille de rangement 1 égouttoir amovible</p> <p><i>Ne rien prévoir ou-dessous.</i></p> <p><i>Charge max. de 15 kg par niveau</i></p>	H	90	02	GT	130	136	142	148	162	177	197	-	-	-	8	8										
 <p>Kit de montage meuble sèche-vaisselle</p> <p>Composée de : 1 porte-assiettes 1 grille de rangement 1 égouttoir amovible</p> <p><i>Charge max. de 15 kg par niveau</i></p>	ZIH ZIH	60 90		IX IX	15 19	15 19	15 19	15 19	15 19	15 19	15 19	-	-	-	-	-										
 <p>Meuble suspendu avec porte vitrée 1 porte vitrée 2 étagères en verre réglables</p> <p><i>Sur la porte vitrée à cadre, la poignée ne peut être montée qu'à la verticale</i> <i>Sur la porte à insert en verre, la poignée ne peut être montée qu'à l'horizontale</i></p> <p>Porte vitrée à cadre n° 701</p> <p>Montage des poignées n° 740, 760, 780, 790 et 800 uniquement horizontalement, au centre</p> <p>Exécutions verre et cadre voir „Descriptif programmes“</p>  <p>Porte à insert en verre n° 706</p>  <p>Porte vitrée à cadre n° 704</p>  <p>Porte vitrée à croisillons n° 705</p>	HG HG HG HG HG HG	45 50 60 45 50 60	02 02 02 02 02 02					D D D	85 87 90 99 101 105	89 91 95 103 105 109	90 92 97 105 107 111	92 94 99 107 110 114	100 103 108 115 118 124	108 111 117 123 127 133	118 122 128 134 139 144	-	-	-	4	4	4	4	4	4	4	4

3.28 Fig. façades non contractuelles

Meubles suspendus

Hauteur 723 mm

profondeur corps de meuble 326 mm



		Largeur	Groupe de prix							Servosoft	Pro Servosoft	Verre ProServo	Amortisseur de porte Top Motion	Amortisseur de porte Top Motion Plus		
			1	2	3	4	5	6	7							
 <p>717</p>	<p>Meuble suspendu avec portes vitrées 2 portes vitrées 2 étagères en verre réglables</p> <p><i>Sur la porte vitrée à cadre, la poignée ne peut être montée qu'à la verticale</i> <i>Sur la porte à insert en verre, la poignée ne peut être montée qu'à l'horizontale</i></p> <p>Montage des poignées n° 740, 760, 780, 790 et 800 uniquement horizontalement, au centre</p> <p>Exécutions verre et cadre voir „Descriptif programmes“</p>	HG	90	02	110	116	122	128	142	157	176	-	-	-	8	8
		HG	100	02	113	119	125	132	146	160	179	-	-	-	8	8
 <p>T 285 + 291 + 141</p>	<p>Porte vitrée à cadre n° 701</p> <p>Porte à insert en verre n° 706</p>															
 <p>717</p>	<p>Porte vitrée à cadre n° 704</p>															
 <p>717</p>	<p>Porte vitrée à croisillons n° 705</p>															

Fig. façades non contractuelles

Meubles suspendus

Hauteur 723 mm

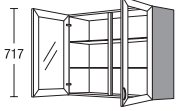
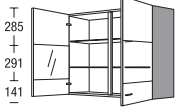
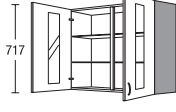
profondeur corps de meuble 326 mm

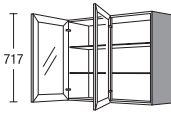
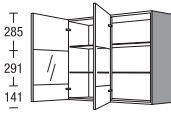
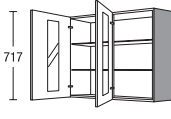
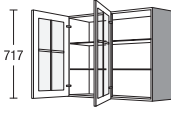
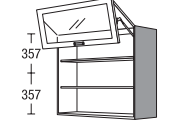
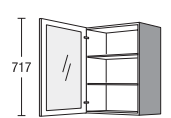
		Largeur	Groupe de prix							Servosoft	Pro Servosoft	Verre ProServo	Amortisseur de porte Top Motion	Amortisseur de porte Top Motion Plus					
			1	2	3	4	5	6	7										
 <p>Porte vitrée à cadre n° 701</p>	Meuble suspendu avec portes vitrées		HG	90	02	TP	113	119	125	131	145	160	179	-	-	-	8	8	
	2 portes vitrées (ferrage à droite ou à gauche) 2 étagères en verre réglables		HG	100	02	TP	116	122	128	135	149	163	182	-	-	-	8	8	
	<p>Sur la porte vitrée à cadre, la poignée ne peut être montée qu'à la verticale</p> <p>Sur la porte à insert en verre, la poignée ne peut être montée qu'à l'horizontale</p> <p>Montage des poignées n° 740, 760, 780, 790 et 800 uniquement horizontalement, au centre</p> <p>Exécutions verre et cadre voir „Descriptif programmes“</p>																		
	 <p>Porte à insert en verre n° 706</p>																		
 <p>Porte vitrée à cadre n° 704</p>																			
 <p>Porte vitrée à croisillons n° 705</p>																			
 <p>Porte vitrée à cadre n° 711</p>	Meuble suspendu à porte pliante		HFKGU	50	02		148	152	155	159	169	173	186	-	-	-	-	-	
	avec porte pliante relevable combinée comprenant 2 façades en haut façade de meuble (selon le programme) en bas porte vitrée à cadre 2 étagères en verre réglables		HFKGU	60	02		151	155	158	162	172	177	190	-	-	-	-	-	
	Poignées uniquement horizontale.		HFKGU	80	02		175	181	186	190	205	209	224	-	-	-	-	-	
	Disponible pour les programmes suivants : IP 1200, IP 2200, IP 3150, IP 4050		HFKGU	90	02		183	189	194	199	214	219	234	-	-	-	-	-	
	<p>Porte pliante pivote environ 205 mm vers le haut et 440 mm vers l'avant par rapport au chant avant supérieur de corps.</p> <p>Encombrement minimum (profondeur) 770 mm pour porte relevable pliante ouverte.</p> <p>Exécutions verre et cadre voir „Descriptif programmes“</p>		HFKGU	100	02		190	196	201	207	222	227	243	-	-	-	-	-	
 <p>Modèle -N1</p>	Meuble suspendu avec porte vitrée		CHG	45	02	N1	122	122	122	122	122	122	122	-	-	-	4	4	
	1 porte vitrée (tous les programmes) 2 étagères en verre réglables		CHG	50	02	N1	127	127	127	127	127	127	127	127	-	-	-	4	4
	Profilé poignée métallique en aspect inox dans le panneau de fond		CHG	60	02	N1	141	141	141	141	141	141	141	141	-	-	-	4	4
			<input type="checkbox"/>	CHG	45	02	N1D	144	144	144	144	144	144	144	-	-	-	4	4
			<input type="checkbox"/>	CHG	50	02	N1D	149	149	149	149	149	149	149	-	-	-	4	4
			<input type="checkbox"/>	CHG	60	02	N1D	164	164	164	164	164	164	164	-	-	-	4	4

3.30 Fig. façades non contractuelles

Meubles suspendus, Meubles suspendus à vitrine

Hauteur 723 mm

profondeur corps de meuble 326 mm











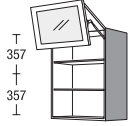
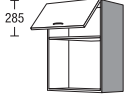

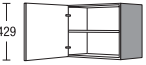

		Largeur		Groupe de prix												
				1	2	3	4	5	6	7	Servosoft	Pro Servosoft	Verre ProServo	Amortisseur de porte Top Motion	Amortisseur de porte Top Motion Plus	
 <p>Meuble suspendu à porte pliante avec porte pliante relevable combinée comprenant 2 façades en haut façade de meuble (selon le programme) en bas porte vitrée à cadre 2 étagères en verre réglables Panneau de fond avec profilé poignée métallique en aspect inox</p> <p><i>Porte pliante pivote environ 205 mm vers le haut et 440 mm vers l'avant par rapport au chant avant supérieur de corps.</i></p> <p><i>Encombrement minimum (profondeur) 770 mm pour porte relevable pliante ouverte.</i></p> <p><i>Exécutions verre et cadre voir „Descriptif programmes“</i></p>	CHFKGU	50	02	N1	182	186	188	192	200	205	217	-	-	-	-	-
	CHFKGU	60	02	N1	191	195	197	201	210	215	227	-	-	-	-	-
	CHFKGU	80	02	N1	213	218	223	227	240	244	258	-	-	-	-	-
	CHFKGU	90	02	N1	223	228	233	238	251	256	270	-	-	-	-	-
	CHFKGU	100	02	N1	231	237	241	246	260	265	279	-	-	-	-	-
 <p>Meuble suspendu 1 abattant 1 niche ouverte en bas hauteur 723 mm</p> <p><i>Intérieur meuble décor corps de meuble.</i> <i>Non disponible en coloris côtés visibles.</i></p>	 HK	30	02	RU	71	74	78	80	87	99	114	-	-	-	4	14
	 HK	45	02	RU	79	83	86	89	94	106	121	-	-	-	4	14
	 HK	50	02	RU	81	85	89	93	99	112	127	-	-	-	4	14
	 HK	60	02	RU	84	90	94	98	105	117	132	-	-	-	4	14
 <p>Meuble suspendu 435 mm de haut au-dessus hottes en combinaison avec hauteur 02 1 porte 1 étagère réglable</p> <p><i>Non disponible en coloris côtés visibles.</i></p>	H	60	43		47	50	53	56	66	71	78	-	-	-	4	4
 <p>Meuble suspendu à vitrine avec façade 1 porte 2 étagères réglables</p>	 VH	30	72		44	49	52	55	59	67	76	-	-	-	4	4
	 VH	40	72		49	53	56	59	64	71	80	-	-	-	4	4
	 VH	45	72		51	55	58	61	66	73	83	-	-	-	4	4
	 VH	50	72		53	57	60	64	70	78	88	-	-	-	4	4
 <p>Meuble suspendu à vitrine avec façades 2 portes 2 étagères réglables</p>	 VH	80	72		74	80	85	91	106	120	138	-	-	-	8	8
	 VH	90	72		85	91	97	103	117	132	150	-	-	-	8	8
	 VH	100	72		88	94	100	107	121	135	153	-	-	-	8	8

Fig. façades non contractuelles

Meubles suspendus d'angle, Meubles suspendus en diagonale

Hauteur 723 mm

profondeur corps de meuble 326 mm

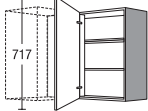
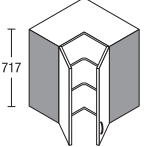
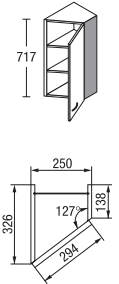
	Largeur	Groupe de prix							Servosoft	Pro Servosoft	Verre ProServo	Amortisseur de porte Top Motion	Amortisseur de porte Top Motion Plus	
		1	2	3	4	5	6	7						
 <p>Meuble suspendu d'angle 1 porte 2 étagères réglables</p> <p><i>HE 80 02 :</i> dimensions d'implantation 800 x 350 mm adapté à UE 80, UE 80 KP, UE 80 K en association avec H 45 02</p> <p><i>HE 90 02 :</i> dimensions d'implantation 900 x 400 mm adapté à UE 90, UE 90 KP, UE 90 K en association avec H 50 02</p> <p>Exécution G</p>	HE 80	02	94	99	104	112	116	124	134	-	-	-	4	4
	HE 90	02	97	102	108	118	122	130	140	-	-	-	4	4
 <p>Meuble suspendu d'angle 2 portes (angle d'ouverture env. 170°) 2 étagères réglables</p> <p><i>Uniquement pose verticale des poignées</i></p> <p><i>Montage des poignées n° 740, 760, 780, 790 et 800 uniquement horizontalement, au centre</i></p> <p><i>Pose d'une hotte en saillie à gauche ou à droite impossible.</i></p> <p><i>HE 60 02 :</i> convient aux meubles bas d'angle, dim. d'implantation 900 x 900 mm en association avec 2 x H 30 02</p> <p><i>HE 65 02 :</i> convient aux meubles bas d'angle, dim. d'implantation 1150 x 650 mm en association avec 1 x H 50 02</p> <p><i>L'angle d'ouverture des portes doit être de 100° min. (respecter l'écart entre deux poignées).</i></p> <p><i>Coloris baguette de butée :</i> <i>Aspect inox : pour poignée aspect inox</i> <i>Noir : pour toutes les autres poignées</i></p>	HE 60	02	125	135	143	151	158	169	186	-	-	-	8	8
	HE 65	02	128	140	146	153	162	175	195	-	-	-	8	8
 <p>Meuble suspendu en diagonale Profondeur 326/138 mm 1 porte 2 étagères réglables</p>	HV 25	02	92	97	100	103	107	115	126	-	-	-	4	4

Meubles ouverts

Hauteur 723 mm

profondeur corps de meuble 326 mm





		Largeur		Groupe de prix							Servosoft	Pro Servosoft	Verre ProServo	Amortisseur de porte Top Motion	Amortisseur de porte Top Motion Plus		
				1	2	3	4	5	6	7							
 <p>723</p>	<p>Meuble suspendu ouvert 2 étagères réglables <i>Exécution en corps de meuble</i> <i>Non disponible en coloris côtés visibles.</i></p>	HR	30	02	57	57	57	57	57	57	57	-	-	-	-	-	
		HR	45	02	60	60	60	60	60	60	60	60	-	-	-	-	-
		HR	50	02	61	61	61	61	61	61	61	61	-	-	-	-	-
		HR	60	02	63	63	63	63	63	63	63	63	-	-	-	-	-
 <p>723</p>	<p>Meuble suspendu ouvert 2 étagères réglables <i>Exécution en corps de meuble</i> <i>Veillez préciser la largeur souhaitée (150-600 mm).</i> <i>Les meubles jusqu'à une largeur de 250 mm sont sans ferrure de suspension</i> <i>Non disponible en coloris côtés visibles.</i></p>	HR	V	02	79	79	79	79	79	79	79	-	-	-	-	-	
 <p>723</p>	<p>Meuble suspendu ouvert 5 compartiments 4 étagères fixes <i>Exécution en corps de meuble</i> <i>Meuble sans ferrure de suspension</i> <i>Non disponible en coloris côtés visibles.</i></p>	HR	15	02	F	54	54	54	54	54	54	-	-	-	-	-	
 <p>723</p> <p>Exécution D</p>	<p>Meuble suspendu ouvert terminal 2 étagères fixes <i>Exécution en corps de meuble</i> <i>utilisable à droite et à gauche</i> <i>Meuble sans ferrure de suspension</i> <i>Non disponible en coloris côtés visibles.</i></p>	HRA	25	02		52	52	52	52	52	52	52	-	-	-	-	-
 <p>723</p> <p>Exécution D</p>	<p>Meuble ouvert terminal à pans coupés 2 étagères fixes <i>Exécution en corps de meuble</i> <i>utilisable à droite et à gauche</i> <i>Meuble sans ferrure de suspension</i> <i>Non disponible en coloris côtés visibles.</i></p>	HRA	25	02	S	44	44	44	44	44	44	44	-	-	-	-	-

Fig. façades non contractuelles

Meubles ouverts

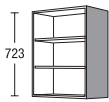
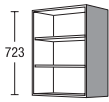
Hauteur 723 mm

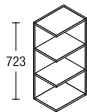
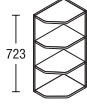
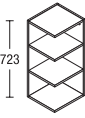
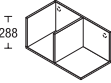
profondeur corps de meuble 326 mm

	Largeur	Groupe de prix							Servosoft	Pro Servosoft	Verre ProServo	Amortisseur de porte Top Motion	Amortisseur de porte Top Motion Plus	
		1	2	3	4	5	6	7						
 <p>Meuble ouvert terminal à mise en relief verticalement 2 étagères fixes</p> <p><i>Exécution en corps de meuble</i></p> <p><i>Disponible dans tous les décors du corps de meuble.</i></p> <p><i>Variantes de couleur supplémentaires :</i> 112 cappuccino 121 thym 133 brun volcan 134 Alby Blue 158 vert sauge 952 pétrole</p> <p><i>Non disponible en coloris côtés visibles.</i></p>	HRA	30	02	78	78	78	78	78	78	78	-	-	-	-
 <p>Etagère décorative horizontalement 2 cloisons fixes</p> <p><i>Exécution en corps de meuble</i></p> <p><i>Disponible dans tous les décors du corps de meuble.</i></p> <p><i>Variantes de couleur supplémentaires :</i> 112 cappuccino 121 thym 133 brun volcan 134 Alby Blue 158 vert sauge 952 pétrole</p> <p><i>Non disponible en coloris côtés visibles.</i></p>	HR	60	29 2	68	68	68	68	68	68	68	-	-	-	-
 <p>Etagère décorative horizontalement 3 cloisons fixes</p> <p><i>Exécution en corps de meuble</i></p> <p><i>Disponible dans tous les décors du corps de meuble.</i></p> <p><i>Variantes de couleur supplémentaires :</i> 112 cappuccino 121 thym 133 brun volcan 134 Alby Blue 158 vert sauge 952 pétrole</p> <p><i>Non disponible en coloris côtés visibles.</i></p>	HR	60	29 1	76	76	76	76	76	76	76	-	-	-	-

3.34 Fig. façades non contractuelles

Meubles ouverts

Hauteur 723 mm

profondeur corps de meuble 326 mm



		Largeur			Groupe de prix							Servosoft	Pro Servosoft	Verre ProServo	Amortisseur de porte Top Motion	Amortisseur de porte Top Motion Plus	
		90	29	2	1	2	3	4	5	6	7						
 <p>Exécution D</p>	<p>Etagère décorative horizontalement</p> <p>3 cloisons fixes</p> <p>Exécution en corps de meuble</p> <p>Disponible dans tous les décors du corps de meuble.</p> <p>Variantes de couleur supplémentaires : 112 cappuccino 121 thym 133 brun volcan 134 Alby Blue 158 vert sauge 952 pétrole</p> <p>Non disponible en coloris côtés visibles.</p>	HR	90	29	2	75	75	75	75	75	75	-	-	-	-	-	
	 <p>Exécution D</p>	<p>Etagère décorative horizontalement</p> <p>4 cloisons fixes</p> <p>Exécution en corps de meuble</p> <p>Disponible dans tous les décors du corps de meuble.</p> <p>Variantes de couleur supplémentaires : 112 cappuccino 121 thym 133 brun volcan 134 Alby Blue 158 vert sauge 952 pétrole</p> <p>Non disponible en coloris côtés visibles.</p>	HR	90	29	1	83	83	83	83	83	83	-	-	-	-	-
 <p>723</p>	<p>Etagère</p> <p>Set composé de : 2 cadres métalliques, noir 2 tablettes en matériau corps, 305 mm de profondeur</p> <p>Finition brillante non disponible.</p> <p>Montage recommandé saillie tablettes : 50 mm de saillie jusqu'à une largeur de tablette 450 mm 75 mm de saillie à partir d'une largeur de tablette 500 mm</p>	HR	30	02	TR	77	77	77	77	77	77	-	-	-	-	-	
		HR	40	02	TR	79	79	79	79	79	79	-	-	-	-	-	
		HR	45	02	TR	81	81	81	81	81	81	-	-	-	-	-	
		HR	50	02	TR	83	83	83	83	83	83	-	-	-	-	-	
		HR	60	02	TR	86	86	86	86	86	86	-	-	-	-	-	
		HR	80	02	TR	90	90	90	90	90	90	-	-	-	-	-	
		HR	90	02	TR	92	92	92	92	92	92	-	-	-	-	-	
		<p>Cadre isolé pour étagère</p> <p>1 cadre métallique, noir</p> <p>Pour l'agencement individuel.</p> <p>Dans le cas d'une largeur de tablette supérieure à 900 mm, nous conseillons d'utiliser 3 cadres !</p> <p>Montage recommandé saillie tablettes : 50 mm de saillie jusqu'à une largeur de tablette 450 mm 75 mm de saillie à partir d'une largeur de tablette 500 mm</p> <p>Tablettes RBxx (305 mm de profondeur) à commander à part !</p>	TRH	02			32	32	32	32	32	32	-	-	-	-	-

Fig. façades non contractuelles

Meubles ouverts

Hauteur 723 mm

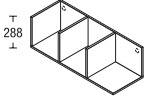
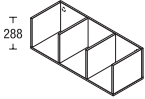
profondeur corps de meuble 326 mm

	RB	Largeur	Groupe de prix							Servosoft	Pro Servosoft	Verre ProServo	Amortisseur de porte Top Motion	Amortisseur de porte Top Motion Plus
			1	2	3	4	5	6	7					
 <p>Tablette isolée pour étagère 1 tablette en matériau corps, 305 mm de profondeur</p> <p><i>Pour l'agencement individuel.</i></p> <p><i>Montage recommandé saillie tablettes :</i> 50 mm de saillie jusqu'à une largeur de tablette 450 mm 75 mm de saillie à partir d'une largeur de tablette 500 mm</p> <p><i>Cadre TRHxx à commander à part !</i></p>		30	12	12	12	12	12	12	12	-	-	-	-	-
		40	12	12	12	12	12	12	12	-	-	-	-	-
		45	12	12	12	12	12	12	12	-	-	-	-	-
		50	12	12	12	12	12	12	12	-	-	-	-	-
		60	13	13	13	13	13	13	13	-	-	-	-	-
		80	15	15	15	15	15	15	15	-	-	-	-	-
		90	16	16	16	16	16	16	16	-	-	-	-	-

Fileurs

Hauteur 723 mm

profondeur corps de meuble 326 mm

		Largeur	Groupe de prix							Servosoft	Pro Servosoft	Verre ProServo	Amortisseur de porte Top Motion	Amortisseur de porte Top Motion Plus		
			1	2	3	4	5	6	7							
 <p>Fileur pour meubles suspendus à poser entre meubles suspendus</p> <p><i>exécution façade des deux côtés avec chant droit</i></p> <p><i>Chants de façade partiellement en coloris de corps.</i></p> <p><i>Non disponible en coloris côtés visibles.</i></p>	HPF	10	02	Z	19	22	23	24	25	27	31	-	-	-	-	
	-	HPF	20	02	Z	30	33	35	37	39	41	44	-	-	-	-
	-	-	-	-	-	-	-	-	-	-	-	-	-	-	-	-
 <p>Fileur pour meubles suspendus à poser entre mur et côté de meuble</p> <p><i>exécution façade côté mur sans chant</i></p> <p><i>Non disponible en coloris côtés visibles.</i></p> <p><i>En raison de l'angle de montage, une réduction en largeur de 46 mm max. est possible sur place.</i></p>	HPF	10	02		19	22	23	24	25	27	31	-	-	-	-	
	HPF	20	02		30	33	35	37	39	41	44	-	-	-	-	
 <p>Fileur pour meubles suspendus Exécution en corps de meuble</p> <p><i>Non disponible en coloris côtés visibles.</i></p>	HPK	10	02		14	14	14	14	14	14	14	-	-	-	-	
	HPK	20	02		18	18	18	18	18	18	18	-	-	-	-	
	HPK	30	02		22	22	22	22	22	22	22	-	-	-	-	
 <p>Fileur d'angle pour meubles suspendus pour angle 350 x 350 mm avec panneaux supérieur et inférieur</p> <p><i>Exécution en corps de meuble</i></p> <p><i>Non disponible en coloris côtés visibles.</i></p>	HPEK	35	02		25	25	25	25	25	25	25	-	-	-	-	

Fig. façades non contractuelles

Fileurs

Hauteur 723 mm

profondeur corps de meuble 326 mm

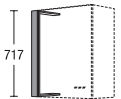
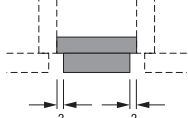
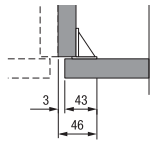
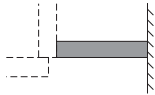
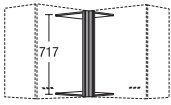
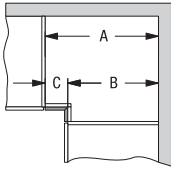
	Largeur	Groupe de prix							Servosoft	Pro Servosoft	Verre ProServo	Amortisseur de porte Top Motion	Amortisseur de porte Top Motion Plus
		1	2	3	4	5	6	7					
 <p>Fileur d'angle pour meubles suspendus avec panneaux supérieur et inférieur</p> <p>mesure prise d'angle à angle du corps de meuble exécution façade</p>	HPEF 43 02	50	53	55	57	58	59	63	-	-	-	-	-
	<p>Largeur côtés 26-100 mm</p>	HPEF 53 02	55	58	60	63	64	69	75	-	-	-	-
 <p>Côté d'angle inférieur à 36 mm exécuté en corps de meuble</p> <p>Non disponible en coloris côtés visibles.</p> <p>Dimensions fileur en mm : A=B=C</p>													

Meubles suspendus 867 mm, hauteur 03

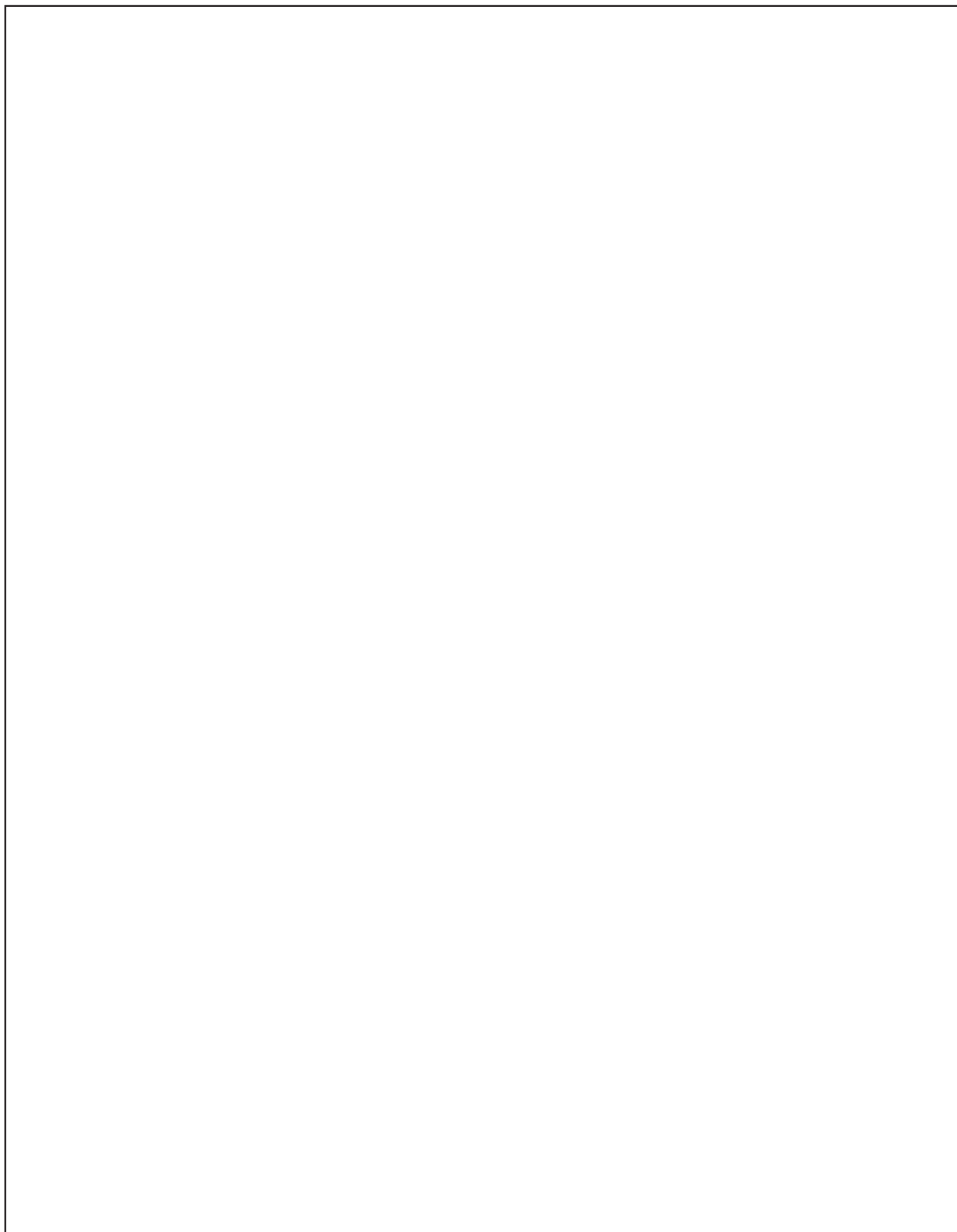

Meubles suspendus
867 mm, hauteur 03

Meubles suspendus
867 mm, hauteur 03

Meubles suspendus

Hauteur 867 mm

profondeur corps de meuble 326 mm



		Largeur		Groupe de prix							Servosoft	Pro Servosoft	Verre ProServo	Amortisseur de porte Top Motion	Amortisseur de porte Top Motion Plus		
				1	2	3	4	5	6	7							
 <p>Meuble suspendu 1 porte 2 étagères réglables</p>		H	30	03	47	50	53	57	64	73	85	-	-	-	4	4	
		H	40	03	52	56	59	62	68	77	89	-	-	-	4	4	
		H	45	03	54	58	61	64	70	79	91	-	-	-	4	4	
		H	50	03	56	60	64	68	75	85	97	-	-	-	4	4	
		H	60	03	59	65	69	73	81	90	102	-	-	-	4	4	
			H	30	03	54	57	60	64	71	80	92	-	-	-	4	4
			H	40	03	59	63	66	69	75	84	96	-	-	-	4	4
			H	45	03	61	65	68	71	77	86	98	-	-	-	4	4
			H	50	03	63	67	71	75	82	92	104	-	-	-	4	4
			H	60	03	66	72	76	80	88	97	110	-	-	-	4	4
 <p>Meuble suspendu 2 portes 2 étagères réglables</p>		H	80	03	81	87	93	100	118	135	156	-	-	-	8	8	
		H	90	03	82	88	95	102	120	137	159	-	-	-	8	8	
		H	100	03	85	91	98	105	123	140	162	-	-	-	8	8	
			H	80	03	88	94	101	108	125	142	164	-	-	-	8	8
			H	90	03	89	95	102	109	127	144	166	-	-	-	8	8
			H	100	03	92	98	105	112	130	147	169	-	-	-	8	8
 <p>Meuble suspendu 2 portes (ferrage à droite ou à gauche) 2 étagères réglables</p>		H	80	03	TP	84	90	96	103	121	138	160	-	-	-	8	8
		H	90	03	TP	85	91	98	105	123	140	162	-	-	-	8	8
		H	100	03	TP	88	94	101	108	126	143	165	-	-	-	8	8
 <p>Meuble suspendu iMove 1 porte 1 ferrure iMove avec niveau double abaissable Capacité de charge : 8 kg max. <i>L'angle d'ouverture des portes doit être de 90° min. (respecter l'écart entre deux poignées).</i></p>		H	60	03	IM2	231	250	262	281	307	334	363	-	-	-	4	4
 <p>Meuble suspendu 1 porte 1 étagère réglable 1 niche ouverte en bas <i>Intérieur meuble décor corps de meuble. Non disponible en coloris côtés visibles.</i></p>		H	30	03	RU	72	75	79	82	89	102	118	-	-	-	4	4
		H	45	03	RU	79	83	86	89	95	107	123	-	-	-	4	4
		H	50	03	RU	81	85	89	93	100	113	129	-	-	-	4	4
		H	60	03	RU	84	90	94	98	106	118	134	-	-	-	4	4
 <p>Meuble suspendu Intérieur meuble en décor corps de meuble 1 niche ouverte en haut 1 porte 1 étagère réglable <i>Intérieur meuble décor corps de meuble. Non disponible en coloris côtés visibles.</i></p>		H	30	03	RO	72	75	79	82	89	102	118	-	-	-	4	4
		H	45	03	RO	79	83	86	89	95	107	123	-	-	-	4	4
		H	50	03	RO	81	85	89	93	100	113	129	-	-	-	4	4
		H	60	03	RO	84	90	94	98	106	118	134	-	-	-	4	4

Fig. façades non contractuelles

Meubles suspendus

Hauteur 867 mm

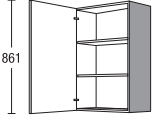
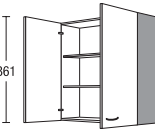
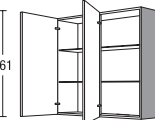
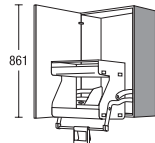
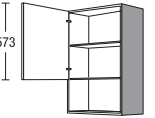
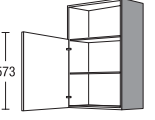
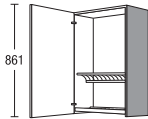
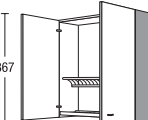
profondeur corps de meuble 326 mm

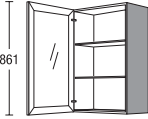
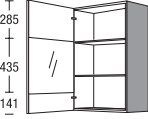
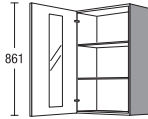
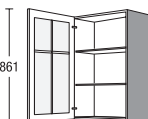
	H	Largeur	03	GT	Groupe de prix							Servosoft	Pro Servosoft	Verre ProServo	Amortisseur de porte Top Motion	Amortisseur de porte Top Motion Plus	
					1	2	3	4	5	6	7						
 <p>Meuble sèche-vaisselle 1 porte 1 porte-assiettes 1 grille de rangement 1 égouttoir amovible</p> <p><i>Ne rien prévoir ou-dessous.</i></p> <p><i>Charge max. de 15 kg par niveau</i></p>	H	60	03	GT	109	115	119	123	131	140	154	-	-	-	4	4	
 <p>Meuble sèche-vaisselle 2 portes 1 porte-assiettes 1 grille de rangement 1 égouttoir amovible</p> <p><i>Ne rien prévoir ou-dessous.</i></p> <p><i>Charge max. de 15 kg par niveau</i></p>	H	90	03	GT	138	144	151	158	176	193	217	-	-	-	8	8	
 <p>Kit de montage meuble sèche-vaisselle</p> <p>Composée de : 1 porte-assiettes 1 grille de rangement 1 égouttoir amovible</p> <p><i>Charge max. de 15 kg par niveau</i></p>	ZIH ZIH	60 90		IX IX	15 19	15 19	15 19	15 19	15 19	15 19	15 19	-	-	-	-	-	
 <p>Meuble suspendu avec porte vitrée 1 porte vitrée 2 étagères en verre réglables</p> <p>Sur la porte vitrée à cadre, la poignée ne peut être montée qu'à la verticale Sur la porte à insert en verre, la poignée ne peut être montée qu'à l'horizontale</p> <p>Montage des poignées n° 740, 760, 780, 790 et 800 uniquement horizontalement, au centre</p> <p>Exécutions verre et cadre voir „Descriptif programmes“</p> <p>Porte vitrée à cadre n° 701</p>  <p>Porte à insert en verre n° 706</p>  <p>Porte vitrée à cadre n° 704</p>  <p>Porte vitrée à croisillons n° 705</p>	HG HG HG HG HG HG	45 50 60 45 50 60	03 03 03 03 03 03														

Meubles suspendus

Hauteur 867 mm

profondeur corps de meuble 326 mm







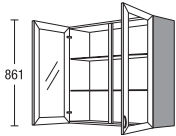
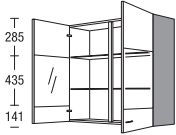

		Largeur		Groupe de prix							Servosoft	Pro Servosoft	Verre ProServo	Amortisseur de porte Top Motion	Amortisseur de porte Top Motion Plus		
		90	100	03	03	1	2	3	4	5	6	7					
 <p>861</p>	<p>Meuble suspendu avec portes vitrées 2 portes vitrées 2 étagères en verre réglables</p> <p><i>Sur la porte vitrée à cadre, la poignée ne peut être montée qu'à la verticale</i> <i>Sur la porte à insert en verre, la poignée ne peut être montée qu'à l'horizontale</i></p> <p>Montage des poignées n° 740, 760, 780, 790 et 800 uniquement horizontalement, au centre</p> <p>Exécutions verre et cadre voir „Descriptif programmes“</p>	HG	90	03	114	120	127	134	152	169	192	-	-	-	8	8	
		HG	100	03	117	123	130	137	155	172	195	-	-	-	8	8	
 <p>285 435 141</p>	<p>Porte vitrée à cadre n° 701</p>																
 <p>867</p>	<p>Porte à insert en verre n° 706</p>																
 <p>867</p>	<p>Porte vitrée à cadre n° 704</p>																
 <p>861</p>	<p>Porte vitrée à croisillons n° 705</p>																

Fig. façades non contractuelles

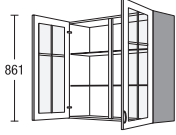
Meubles suspendus, Meubles suspendus à vitrine

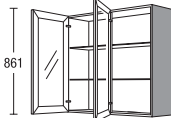
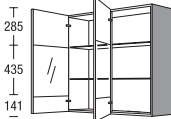
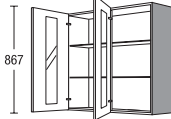
Hauteur 867 mm

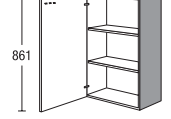
profondeur corps de meuble 326 mm

		Largeur	Groupe de prix							Servosoft	Pro Servosoft	Verre ProServo	Amortisseur de porte Top Motion	Amortisseur de porte Top Motion Plus			
			1	2	3	4	5	6	7								
 <p>Meuble suspendu avec portes vitrées 2 portes vitrées (ferrage à droite ou à gauche) 2 étagères en verre réglables</p> <p>Sur la porte vitrée à cadre, la poignée ne peut être montée qu'à la verticale Sur la porte à insert en verre, la poignée ne peut être montée qu'à l'horizontale</p> <p>Montage des poignées n° 740, 760, 780, 790 et 800 uniquement horizontalement, au centre</p> <p>Exécutions verre et cadre voir „Descriptif programmes“</p>	HG	90	03	TP	117	123	130	137	155	172	195	-	-	-	8	8	
	HG	100	03	TP	120	126	133	140	158	175	198	-	-	-	8	8	
	Porte vitrée à cadre n° 701																
	Porte à insert en verre n° 706																
 <p>Porte vitrée à cadre n° 704</p>																	
 <p>Porte vitrée à cadre n° 704</p>																	
 <p>Porte vitrée à croisillons n° 705</p>																	
 <p>Meuble suspendu avec porte vitrée 1 porte vitrée (tous les programmes) 2 étagères en verre réglables</p> <p>Profilé poignée métallique en aspect inox dans le panneau de fond</p> <p>Exécutions verre et cadre voir „Descriptif programmes“</p>	CHG	45	03	N1	132	132	132	132	132	132	132	-	-	-	4	4	
	CHG	50	03	N1	138	138	138	138	138	138	138	-	-	-	4	4	
	CHG	60	03	N1	153	153	153	153	153	153	153	-	-	-	4	4	
	<input type="checkbox"/> D CHG	45	03	N1D	152	152	152	152	152	152	152	-	-	-	4	4	
	<input type="checkbox"/> D CHG	50	03	N1D	159	159	159	159	159	159	159	-	-	-	4	4	
	<input type="checkbox"/> D CHG	60	03	N1D	174	174	174	174	174	174	174	-	-	-	4	4	
Modèle -N1																	
 <p>Meuble suspendu à vitrine avec façade 1 porte 2 étagères réglables</p>	<input type="checkbox"/> VH	30	87		47	50	53	57	64	73	85	-	-	-	4	4	
	<input type="checkbox"/> VH	40	87		52	56	59	62	68	77	89	-	-	-	4	4	
	<input type="checkbox"/> VH	45	87		54	58	61	64	70	79	91	-	-	-	4	4	
	<input type="checkbox"/> VH	50	87		56	60	64	68	75	85	97	-	-	-	4	4	
	<input type="checkbox"/> VH	60	87		59	65	69	73	81	90	102	-	-	-	4	4	
 <p>Meuble suspendu à vitrine avec façades 2 portes 2 étagères réglables</p>	<input type="checkbox"/> VH	80	87		78	84	90	97	115	132	153	-	-	-	8	8	
	<input type="checkbox"/> VH	90	87		89	95	102	109	127	144	166	-	-	-	8	8	
	<input type="checkbox"/> VH	100	87		92	98	105	112	130	147	169	-	-	-	8	8	

Meubles suspendus d'angle, Meubles suspendus en diagonale

Hauteur 867 mm

profondeur corps de meuble 326 mm

	Largeur	Groupe de prix							Servosoft	Pro Servosoft	Verre ProServo	Amortisseur de porte Top Motion	Amortisseur de porte Top Motion Plus
		1	2	3	4	5	6	7					
 <p>Meuble suspendu d'angle 1 porte 2 étagères réglables</p> <p><i>HE 80 03 :</i> dimensions d'implantation 800 x 350 mm adapté à UE 80, UE 80 KP, UE 80 K en association avec H 45 03</p> <p><i>HE 90 03 :</i> dimensions d'implantation 900 x 400 mm adapté à UE 90, UE 90 KP, UE 90 K en association avec H 50 03</p> <p>Exécution G</p>	HE 80 03	95	100	105	113	117	125	136	-	-	-	4	4
	HE 90 03	99	103	108	119	124	133	145	-	-	-	4	4
 <p>Meuble suspendu d'angle 2 portes (angle d'ouverture env. 170°) 2 étagères réglables</p> <p><i>Uniquement pose verticale des poignées</i></p> <p><i>Montage des poignées n° 740, 760, 780, 790 et 800 uniquement horizontalement, au centre</i></p> <p><i>Pose d'une hotte en saillie à gauche ou à droite impossible.</i></p> <p><i>HE 60 03 :</i> convient aux meubles bas d'angle, dim. d'implantation 900 x 900 mm en association avec 2 x H 30 03</p> <p><i>HE 65 03 :</i> convient aux meubles bas d'angle, dim. d'implantation 1150 x 650 mm en association avec 1 x H 50 03</p> <p><i>L'angle d'ouverture des portes doit être de 100° min. (respecter l'écart entre deux poignées).</i></p> <p><i>Coloris baguette de butée :</i> Aspect inox : pour poignée aspect inox Noir : pour toutes les autres poignées</p>	HE 60 03	132	143	150	158	169	184	202	-	-	-	8	8
	HE 65 03	135	149	157	165	177	195	218	-	-	-	8	8
 <p>Meuble suspendu en diagonale Profondeur 326/138 mm 1 porte 2 étagères réglables</p>	HV 25 03	103	106	109	113	120	129	143	-	-	-	4	4

Fig. façades non contractuelles

Meubles ouverts

Hauteur 867 mm

profondeur corps de meuble 326 mm

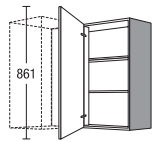
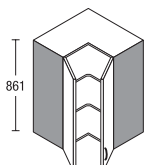
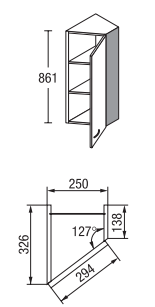
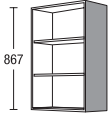
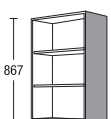
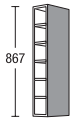
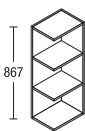
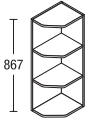
		Largeur		Groupe de prix							Servosoft	Pro Servosoft	Verre ProServo	Amortisseur de porte Top Motion	Amortisseur de porte Top Motion Plus
				1	2	3	4	5	6	7					
 <p>Meuble suspendu ouvert 2 étagères réglables <i>Exécution en corps de meuble</i> <i>Non disponible en coloris côtés visibles.</i></p>	HR	30	03	61	61	61	61	61	61	61	-	-	-	-	-
	HR	45	03	64	64	64	64	64	64	64	-	-	-	-	-
	HR	50	03	65	65	65	65	65	65	65	-	-	-	-	-
	HR	60	03	67	67	67	67	67	67	67	-	-	-	-	-
 <p>Meuble suspendu ouvert 2 étagères réglables <i>Exécution en corps de meuble</i> <i>Veuillez préciser la largeur souhaitée (150-600 mm).</i> <i>Les meubles jusqu'à une largeur de 250 mm sont sans ferrure de suspension</i> <i>Non disponible en coloris côtés visibles.</i></p>	HR	V	03	83	83	83	83	83	83	83	-	-	-	-	-
 <p>Meuble suspendu ouvert 6 compartiments 5 étagères fixes <i>Exécution en corps de meuble</i> <i>Meuble sans ferrure de suspension</i> <i>Non disponible en coloris côtés visibles.</i></p>	HR	15	03	F	58	58	58	58	58	58	58	-	-	-	-
 <p>Meuble suspendu ouvert terminal 2 étagères fixes <i>Exécution en corps de meuble</i> <i>utilisable à droite et à gauche</i> <i>Meuble sans ferrure de suspension</i> <i>Non disponible en coloris côtés visibles.</i></p>	HRA	25	03		55	55	55	55	55	55	55	-	-	-	-
 <p>Meuble ouvert terminal à pans coupés 2 étagères fixes <i>Exécution en corps de meuble</i> <i>utilisable à droite et à gauche</i> <i>Meuble sans ferrure de suspension</i> <i>Non disponible en coloris côtés visibles.</i></p>	HRA	25	03	S	45	45	45	45	45	45	45	-	-	-	-

Meubles ouverts

Hauteur 867 mm

profondeur corps de meuble 326 mm



		Largeur		Groupe de prix							Servosoft	Pro Servosoft	Verre ProServo	Amortisseur de porte Top Motion	Amortisseur de porte Top Motion Plus		
				1	2	3	4	5	6	7							
 <p>Exécution D</p>	<p>Meuble ouvert terminal à mise en relief verticalement</p> <p>2 étagères fixes</p> <p><i>Exécution en corps de meuble</i></p> <p><i>Disponible dans tous les décors du corps de meuble.</i></p> <p><i>Variantes de couleur supplémentaires :</i> 112 cappuccino 121 thym 133 brun volcan 134 Alby Blue 158 vert sauge 952 pétrole</p> <p><i>Non disponible en coloris côtés visibles.</i></p>	HRA	30	03	80	80	80	80	80	80	80	-	-	-	-	-	
 <p>Exécution D</p>	<p>Etagère décorative horizontalement</p> <p>2 cloisons fixes</p> <p><i>Exécution en corps de meuble</i></p> <p><i>Disponible dans tous les décors du corps de meuble.</i></p> <p><i>Variantes de couleur supplémentaires :</i> 112 cappuccino 121 thym 133 brun volcan 134 Alby Blue 158 vert sauge 952 pétrole</p> <p><i>Non disponible en coloris côtés visibles.</i></p>	HR	60	29	2	68	68	68	68	68	68	68	-	-	-	-	-
 <p>Exécution D</p>	<p>Etagère décorative horizontalement</p> <p>3 cloisons fixes</p> <p><i>Exécution en corps de meuble</i></p> <p><i>Disponible dans tous les décors du corps de meuble.</i></p> <p><i>Variantes de couleur supplémentaires :</i> 112 cappuccino 121 thym 133 brun volcan 134 Alby Blue 158 vert sauge 952 pétrole</p> <p><i>Non disponible en coloris côtés visibles.</i></p>	HR	60	29	1	76	76	76	76	76	76	76	-	-	-	-	-

Fig. façades non contractuelles

Meubles ouverts

Hauteur 867 mm

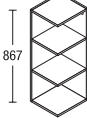
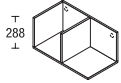
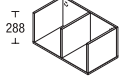
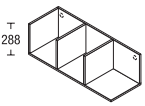
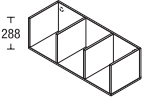
profondeur corps de meuble 326 mm

	Largeur	Groupe de prix							Servosoft	Pro Servosoft	Verre ProServo	Amortisseur de porte Top Motion	Amortisseur de porte Top Motion Plus			
		1	2	3	4	5	6	7								
 <p>Etagère décorative horizontalement 3 cloisons fixes</p> <p>Exécution en corps de meuble</p> <p>Disponible dans tous les décors du corps de meuble.</p> <p>Variantes de couleur supplémentaires : 112 cappuccino 121 thym 133 brun volcan 134 Alby Blue 158 vert sauge 952 pétrole</p> <p>Non disponible en coloris côtés visibles.</p>	HR	90	29	2	75	75	75	75	75	75	75	-	-	-	-	-
 <p>Etagère décorative horizontalement 4 cloisons fixes</p> <p>Exécution en corps de meuble</p> <p>Disponible dans tous les décors du corps de meuble.</p> <p>Variantes de couleur supplémentaires : 112 cappuccino 121 thym 133 brun volcan 134 Alby Blue 158 vert sauge 952 pétrole</p> <p>Non disponible en coloris côtés visibles.</p>	HR	90	29	1	83	83	83	83	83	83	83	-	-	-	-	-
 <p>Etagère</p> <p>Set composé de : 2 cadres métalliques, noir 3 tablettes en matériau corps, 305 mm de profondeur</p> <p>Finition brillante non disponible.</p> <p>Montage recommandé saillie tablettes : 50 mm de saillie jusqu'à une largeur de tablette 450 mm 75 mm de saillie à partir d'une largeur de tablette 500 mm</p> <p>Cadre isolé pour étagère 1 cadre métallique, noir</p> <p>Pour l'agencement individuel.</p> <p>Dans le cas d'une largeur de tablette supérieure à 900 mm, nous conseillons d'utiliser 3 cadres !</p> <p>Montage recommandé saillie tablettes : 50 mm de saillie jusqu'à une largeur de tablette 450 mm 75 mm de saillie à partir d'une largeur de tablette 500 mm</p> <p>Tablettes RBxx (305 mm de profondeur) à commander à part !</p>	HR	30	03	TR	100	100	100	100	100	100	100	-	-	-	-	-
	HR	40	03	TR	103	103	103	103	103	103	103	-	-	-	-	-
	HR	45	03	TR	105	105	105	105	105	105	105	-	-	-	-	-
	HR	50	03	TR	108	108	108	108	108	108	108	-	-	-	-	-
	HR	60	03	TR	111	111	111	111	111	111	111	-	-	-	-	-
	HR	80	03	TR	114	114	114	114	114	114	114	-	-	-	-	-
	HR	90	03	TR	117	117	117	117	117	117	117	-	-	-	-	-
	TRH	03			37	37	37	37	37	37	37	-	-	-	-	-

Meubles ouverts

Hauteur 867 mm

profondeur corps de meuble 326 mm

		Largeur	Groupe de prix							Servosoft	Pro Servosoft	Verre ProServo	Amortisseur de porte Top Motion	Amortisseur de porte Top Motion Plus
			1	2	3	4	5	6	7					
 <p>Tablette isolée pour étagère 1 tablette en matériau corps, 305 mm de profondeur <i>Pour l'agencement individuel.</i> Montage recommandé saillie tablettes : 50 mm de saillie jusqu'à une largeur de tablette 450 mm 75 mm de saillie à partir d'une largeur de tablette 500 mm <i>Cadre TRHxx à commander à part !</i></p>	RB	30	12	12	12	12	12	12	12	-	-	-	-	-
	RB	40	12	12	12	12	12	12	12	-	-	-	-	-
	RB	45	12	12	12	12	12	12	12	-	-	-	-	-
	RB	50	12	12	12	12	12	12	12	-	-	-	-	-
	RB	60	13	13	13	13	13	13	13	-	-	-	-	-
	RB	80	15	15	15	15	15	15	15	-	-	-	-	-
	RB	90	16	16	16	16	16	16	16	-	-	-	-	-

Fig. façades non contractuelles

Fileurs

Hauteur 867 mm

profondeur corps de meuble 326 mm

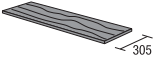
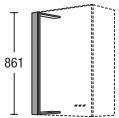
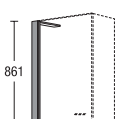
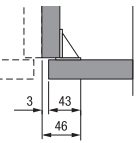
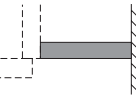
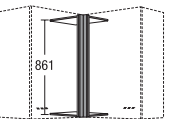
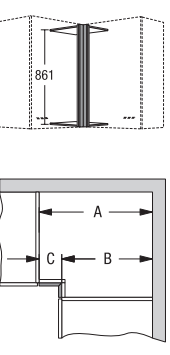
		Largeur	Groupe de prix							Servosoft	Pro Servosoft	Verre ProServo	Amortisseur de porte Top Motion	Amortisseur de porte Top Motion Plus	
			1	2	3	4	5	6	7						
 <p>Fileur pour meubles suspendus à poser entre meubles suspendus</p> <p><i>exécution façade des deux côtés avec chant droit</i></p> <p><i>Chants de façade partiellement en coloris de corps.</i></p> <p><i>Non disponible en coloris côtés visibles.</i></p>	HPF	10	03	Z	21	24	25	26	28	30	34	-	-	-	-
	HPF	20	03	Z	34	37	39	41	44	45	48	-	-	-	-
 <p>Fileur pour meubles suspendus à poser entre mur et côté de meuble</p> <p><i>exécution façade côté mur sans chant</i></p> <p><i>Non disponible en coloris côtés visibles.</i></p> <p><i>En raison de l'angle de montage, une réduction en largeur de 46 mm max. est possible sur place.</i></p>	HPF	10	03		21	24	25	26	28	30	34	-	-	-	-
	HPF	20	03		34	37	39	41	44	45	48	-	-	-	-
 <p>Fileur pour meubles suspendus <i>Exécution en corps de meuble</i> <i>Non disponible en coloris côtés visibles.</i></p>	HPK	10	03		14	14	14	14	14	14	14	-	-	-	-
	HPK	20	03		18	18	18	18	18	18	18	-	-	-	-
	HPK	30	03		22	22	22	22	22	22	22	-	-	-	-
															
 <p>Fileur d'angle pour meubles suspendus pour angle 350 x 350 mm avec panneaux supérieur et inférieur</p> <p><i>Exécution en corps de meuble</i> <i>Non disponible en coloris côtés visibles.</i></p>	HPEK	35	03		26	26	26	26	26	26	26	-	-	-	-
 <p>Fileur d'angle pour meubles suspendus avec panneaux supérieur et inférieur</p> <p><i>mesure prise d'angle à angle du corps de meuble</i></p> <p><i>exécution façade</i></p> <p><i>Côté d'angle inférieur à 36 mm exécuté en corps de meuble</i></p> <p><i>Non disponible en coloris côtés visibles.</i></p> <p>Dimensions fileur en mm : A=B=C</p>	HPEF	43	03		57	60	62	64	65	66	70	-	-	-	-
	HPEF	53	03		71	74	77	81	84	86	91	-	-	-	-

Meubles suspendus pour appareils

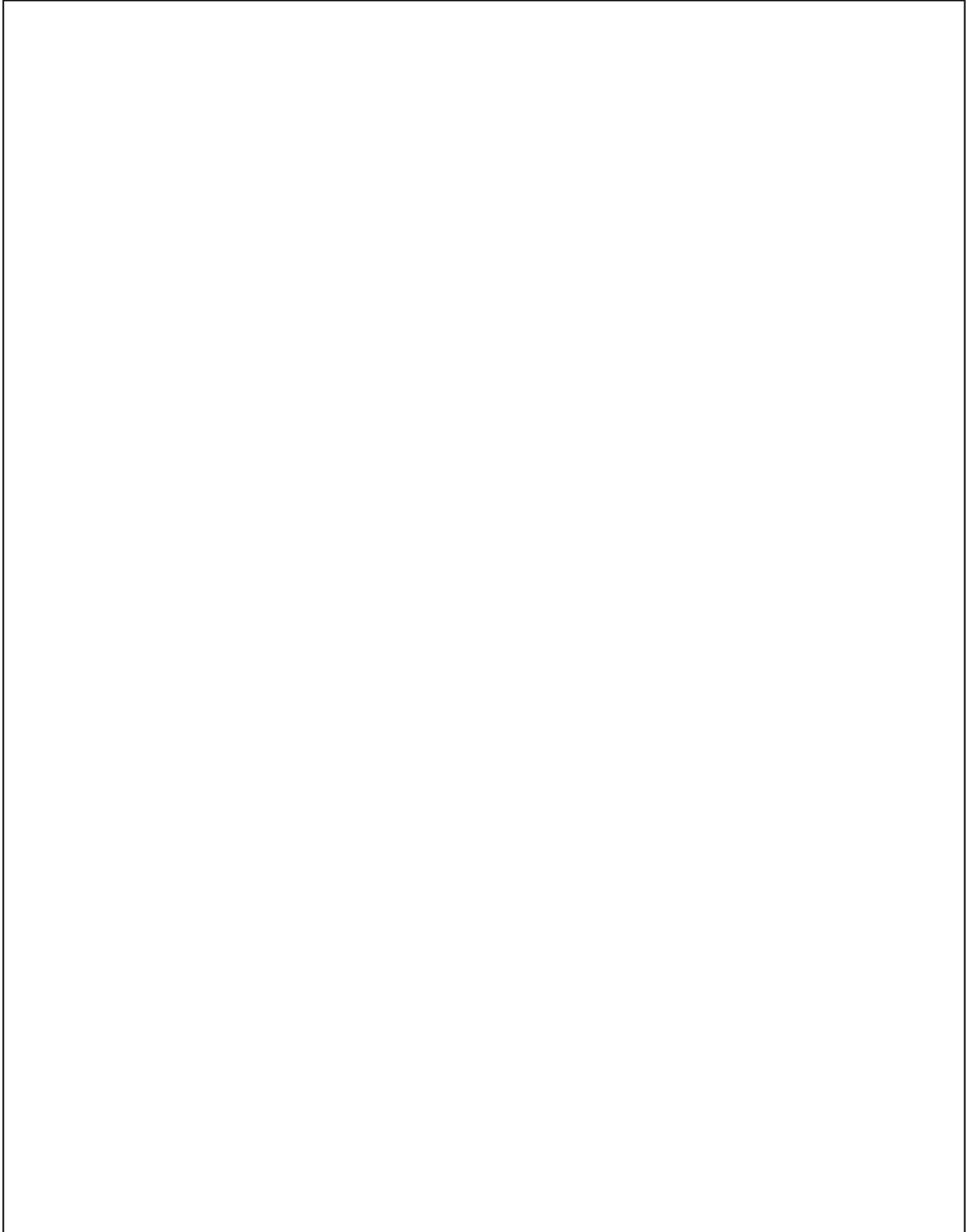

Meubles suspendus pour
appareils

Meubles suspendus pour
appareils

Meubles suspendus pour appareils

Hauteur 579 mm (01) / 723 mm (02) / 867 mm (03)

profondeur corps de meuble 326 mm





				Groupe de prix													
		Largeur		1	2	3	4	5	6	7	Servosoft	Pro Servosoft	Verre ProServo	Amortisseur de porte Top Motion	Amortisseur de porte Top Motion Plus		
 <p>HM 6003</p>	<p>Meuble suspendu pour micro-ondes</p> <p>hauteur 867 mm Hauteur de niche : 350, 364, 380 mm</p> <p>1 porte 429 mm de haut</p> <p><i>Préciser modèle appareil</i></p> <p><i>Egalisation de la niche par fileur en corps de meuble</i></p> <p><i>Selon le type d'appareil, un bandeau de façade à adapter sur place sera joint.</i></p>	HM	60	03	80	85	88	90	98	104	111	-	-	-	4	4	
	<p>Meuble suspendu pour micro-ondes</p> <p>hauteur 723 mm Hauteur de crédence : 364, 380 mm</p> <p>1 abattant 285 mm de haut</p> <p><i>Préciser modèle appareil</i></p> <p><i>Egalisation de la niche par fileur en corps de meuble</i></p> <p><i>Selon le type d'appareil, un bandeau de façade à adapter sur place sera joint.</i></p> <p><i>Poignées uniquement horizontale.</i></p> <p><i>Impossible avec Top Motion Plus</i></p>	HM	60	02	79	84	86	88	95	100	107	-	-	-	4	14	
	<p>Meuble suspendu pour micro-ondes</p> <p>hauteur 579 mm Hauteur de niche : 350, 364, 380 mm</p> <p>1 bandeau de façade fixe 173 mm de haut</p> <p><i>Préciser modèle appareil</i></p> <p><i>Egalisation de la niche par fileur en corps de meuble</i></p>	HM	60	01	57	61	62	64	71	75	82	-	-	-	-	-	
	<p>Meuble suspendu pour micro-ondes</p> <p>hauteur 723 mm Hauteur de niche 341 mm Profondeur de niche 306 mm</p> <p>1 abattant</p> <p><i>Intérieur meuble décor corps de meuble.</i></p> <p><i>Non disponible en coloris côtés visibles.</i></p> <p><i>Poignées uniquement horizontale.</i></p> <p><i>Pour les appareils en pose libre</i></p>	HM	60	02	RU	76	81	85	89	96	107	121	-	-	-	7	17

Fig. façades non contractuelles

Meubles suspendus pour appareils

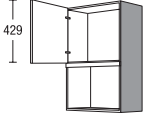
Hauteur 579 mm (01) / 723 mm (02) / 867 mm (03)

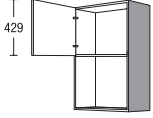
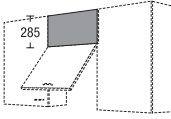
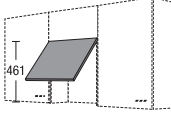
profondeur corps de meuble 326 mm

		Largeur	Groupe de prix							Servosoft	Pro Servosoft	Verre ProServo	Amortisseur de porte Top Motion	Amortisseur de porte Top Motion Plus
			1	2	3	4	5	6	7					
 <p>Meuble suspendu pour micro-ondes D</p> <p>HM</p> <p>60 03 RU</p> <p>hauteur 867 mm Hauteur de niche 413 mm Profondeur de niche 306 mm</p> <p>1 porte</p> <p><i>Intérieur meuble décor corps de meuble.</i></p> <p><i>Non disponible en coloris côtés visibles.</i></p> <p><i>Pour les appareils en pose libre</i></p>			79	85	88	92	100	111	125	-	-	-	4	4
 <p>Fileur au-dessus de hotte à encastrer version recyclage</p> <p>prévu pour le montage entre meubles suspendus</p> <p><i>exécution façade</i></p> <p><i>En bout de linéaire, utiliser fileur KBMM</i></p> <p><i>Fileur sous plafond à prévoir avec ouverture d'aération.</i></p>	HFB	60 14	10	13	15	17	23	27	32	-	-	-	-	-
	HFB	60 29	17	20	22	24	30	34	39	-	-	-	-	-
	HFB	60 43	16	19	21	23	29	33	38	-	-	-	-	-
 <p>Façade pour hotte intégrable largeur 600 mm</p> <p>hauteur : 461 mm</p> <p><i>Poignées uniquement horizontale.</i></p> <p><i>Pour circuit fermé, utiliser panneau de façade HFB 60 29 au lieu d'armoire HK 60 29</i></p> <p>TD 60 46</p>	TD	60 46	19	22	24	26	33	39	46	-	-	-	-	-
	TD	60 01	23	26	28	31	39	46	55	-	-	-	-	-
 <p>Façade avec 2 côtés et dos pour hotte intégrable</p> <p>467 mm de hauteur avec panneau supérieur</p> <p><i>Poignées uniquement horizontale.</i></p> <p><i>Selon l'appareil, une adaptation sur place est nécessaire.</i></p> <p><i>Pour une exploitation en recyclage, utiliser fileur de façade HFB 60 29 au lieu de la demi-armoire HK 60 29</i></p>	HD	60 46	62	65	66	68	75	81	89	-	-	-	4	14

3.50

Fig. façades non contractuelles

Meubles suspendus pour appareils

Hauteur 579 mm (01) / 723 mm (02) / 867 mm (03)

profondeur corps de meuble 326 mm





		Largeur		Groupe de prix							Servosoft	Pro Servosoft	Verre ProServo	Amortisseur de porte Top Motion	Amortisseur de porte Top Motion Plus		
				1	2	3	4	5	6	7							
<p>Remarque cadre escamotable pour hottes tiroir</p> <p>Nos meubles suspendus pour hottes cache-lumière ne sont pas compatibles avec le cadre escamotable pour appareils encastrables.</p>																	
 <p>573</p> <p>HD 60 01</p>	<p>Meuble suspendu pour hotte cache-lumière</p> <p>hauteur 579 mm 1 porte 1 étagère réglable</p> <p><i>Préciser modèle appareil</i></p> <p><i>Selon l'appareil, une adaptation sur place est nécessaire.</i></p>	HD	60	01	87	93	96	100	102	110	120	-	-	-	4	4	
	<p>Meuble suspendu pour hotte cache-lumière</p> <p>cf. ci-dessus, mais hauteur 723 mm</p>	HD	60	02	96	103	107	112	116	125	137	-	-	-	4	4	
	 <p>861</p> <p>HD 60 03</p>	<p>Meuble suspendu pour hotte cache-lumière</p> <p>hauteur 867 mm 1 porte 2 étagères réglables</p> <p><i>Préciser modèle appareil</i></p> <p><i>Selon l'appareil, une adaptation sur place est nécessaire.</i></p> <p><i>Paroi arrière pour appareil décalée vers l'avant.</i></p>	HD	60	03	101	109	114	119	125	136	149	-	-	-	4	4
 <p>429</p>	<p>Meuble suspendu pour hotte cache-lumière</p> <p>hauteur 435 mm 1 porte 1 étagère réglable</p> <p><i>Préciser modèle appareil</i></p> <p><i>Non disponible en coloris côtés visibles.</i></p> <p><i>Paroi arrière pour appareil décalée vers l'avant.</i></p> <p><i>Selon l'appareil, une adaptation sur place est nécessaire.</i></p>	HD	60	43	73	78	81	85	97	104	111	-	-	-	4	14	
 <p>429</p>	<p>Meuble suspendu pour hotte cache-lumière</p> <p>hauteur 435 mm 1 abattant</p> <p><i>Préciser modèle appareil</i></p> <p><i>Selon l'appareil, une adaptation sur place est nécessaire.</i></p> <p><i>Non disponible en coloris côtés visibles.</i></p>	HD	60	43	K	80	86	89	93	95	103	113	-	-	-	7	17

Fig. façades non contractuelles

Meubles suspendus pour appareils

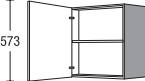
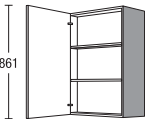
Hauteur 579 mm (01) / 723 mm (02) / 867 mm (03)

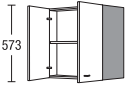
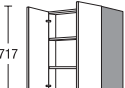
profondeur corps de meuble 326 mm

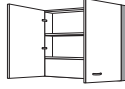
	HD	Largeur			Groupe de prix							Servosoft	Pro Servosoft	Verre ProServo	Amortisseur de porte Top Motion	Amortisseur de porte Top Motion Plus
					1	2	3	4	5	6	7					
 <p>Meuble suspendu pour hotte cache-lumière hauteur 579 mm 2 portes 1 étagère réglable (selon exécution)</p> <p><i>Préciser modèle appareil</i></p> <p><i>Paroi arrière pour appareil décalée vers l'avant.</i></p> <p><i>Selon l'appareil, une adaptation sur place est nécessaire.</i></p>		60	01	2	90	96	99	103	106	114	124	-	-	-	8	8
 <p>Meuble suspendu pour hotte cache-lumière hauteur 723 mm 2 portes 1 ou 2 étagères réglables selon exécution</p> <p><i>Préciser modèle appareil</i></p> <p><i>Paroi arrière pour appareil décalée vers l'avant.</i></p> <p><i>Selon l'appareil, une adaptation sur place est nécessaire.</i></p>		60	02	2	99	106	110	116	120	129	141	-	-	-	8	8
 <p>Meuble suspendu pour hotte cache-lumière hauteur 867 mm 2 portes 1 ou 2 étagères réglables selon exécution</p> <p><i>Préciser modèle appareil</i></p> <p><i>Paroi arrière pour appareil décalée vers l'avant.</i></p> <p><i>Selon l'appareil, une adaptation sur place est nécessaire.</i></p>		60	03	2	104	112	117	123	129	140	153	-	-	-	8	8
 <p>Meuble suspendu pour hotte cache-lumière Pour appareils avec un boîtier/moteur 900 mm de large et un écran 900 mm de large hauteur 579 mm 2 portes 1 étagère réglable (selon exécution)</p> <p><i>Préciser modèle appareil</i></p> <p><i>Paroi arrière pour appareil décalée vers l'avant.</i></p> <p><i>Selon l'appareil, une adaptation sur place est nécessaire.</i></p>		90	01		104	111	115	120	122	131	143	-	-	-	8	8

Meubles suspendus pour appareils

Hauteur 579 mm (01) / 723 mm (02) / 867 mm (03)

profondeur corps de meuble 326 mm





		Largeur	Groupe de prix							Servosoft	Pro Servosoft	Verre ProServo	Amortisseur de porte Top Motion	Amortisseur de porte Top Motion Plus		
			1	2	3	4	5	6	7							
 <p>Meuble suspendu pour hotte cache-lumière Pour appareils avec un boîtier/moteur 900 mm de large et un écran 900 mm de large hauteur 723 mm 2 portes 1 ou 2 étagères réglables selon exécution <i>Préciser modèle appareil</i> <i>Paroi arrière pour appareil décalée vers l'avant.</i> <i>Selon l'appareil, une adaptation sur place est nécessaire.</i></p>	HD	90	02		117	126	130	137	141	152	167	-	-	-	8	8
 <p>Meuble suspendu pour hotte cache-lumière Pour appareils avec un boîtier/moteur 900 mm de large et un écran 900 mm de large hauteur 867 mm 2 portes 1 ou 2 étagères réglables selon exécution <i>Préciser modèle appareil</i> <i>Paroi arrière pour appareil décalée vers l'avant.</i> <i>Selon l'appareil, une adaptation sur place est nécessaire.</i></p>	HD	90	03		124	134	140	146	153	167	184	-	-	-	8	8
 <p>Meuble suspendu pour hotte cache-lumière Pour appareils avec un boîtier/moteur 600 mm de large et un écran 900 mm de large hauteur 579 mm 2 portes 2 meubles ouverts en profondeur de meuble suspendu à droite et à gauche à côté du carter d'évacuation 1 ou 2 étagères réglables selon exécution <i>Préciser modèle appareil</i> <i>Paroi arrière pour appareil décalée vers l'avant.</i> <i>Selon l'appareil, une adaptation sur place est nécessaire.</i> <i>Finition meubles ouverts en coloris corps</i></p>	HD	90	01	RS	211	217	221	226	237	249	270	-	-	-	8	8
 <p>Meuble suspendu pour hotte cache-lumière Pour appareils avec un boîtier/moteur 600 mm de large et un écran 900 mm de large hauteur 723 mm 2 portes 2 meubles ouverts en profondeur de meuble suspendu à droite et à gauche à côté du carter d'évacuation 1 ou 2 étagères réglables selon exécution <i>Préciser modèle appareil</i> <i>Paroi arrière pour appareil décalée vers l'avant.</i> <i>Selon l'appareil, une adaptation sur place est nécessaire.</i> <i>Finition meubles ouverts en coloris corps</i></p>	HD	90	02	RS	227	233	239	245	259	274	298	-	-	-	8	8

Fig. façades non contractuelles

Meubles suspendus pour appareils

Hauteur 579 mm (01) / 723 mm (02) / 867 mm (03)

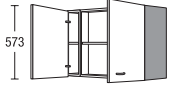
profondeur corps de meuble 326 mm

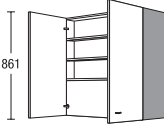
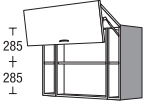
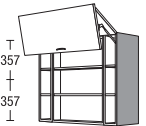
	Largeur	Groupe de prix							Servosoft	Pro Servosoft	Verre ProServo	Amortisseur de porte Top Motion	Amortisseur de porte Top Motion Plus			
		1	2	3	4	5	6	7								
 <p>Meuble suspendu pour hotte cache-lumière</p> <p>Pour appareils avec un boîtier/moteur 600 mm de large et un écran 900 mm de large hauteur 867 mm 2 portes 2 meubles ouverts en profondeur de meuble suspendu à droite et à gauche à côté du carter d'évacuation 1 ou 2 étagères réglables selon exécution</p> <p><i>Préciser modèle appareil</i></p> <p><i>Paroi arrière pour appareil décalée vers l'avant.</i></p> <p><i>Selon l'appareil, une adaptation sur place est nécessaire.</i></p> <p><i>Finition meubles ouverts en coloris corps</i></p>	HD	90	03	RS	243	249	256	263	281	298	326	-	-	-	8	8
 <p>Meuble suspendu pour hotte cache-lumière</p> <p>Pour appareils avec un boîtier/moteur 600 mm de large et un écran 900 mm de large hauteur 579 mm 1 porte pliante relevable composée de 2 façades 2 meubles ouverts en profondeur de meuble suspendu à droite et à gauche à côté du carter d'évacuation 1 ou 2 étagères réglables selon exécution</p> <p><i>Préciser modèle appareil</i></p> <p><i>Paroi arrière pour appareil décalée vers l'avant.</i></p> <p><i>Selon l'appareil, une adaptation sur place est nécessaire.</i></p> <p><i>Finition meubles ouverts en coloris corps</i></p>	HDFK	90	01	RS	289	298	302	307	318	330	354	-	-	-	-	-
 <p>Meuble suspendu pour hotte cache-lumière</p> <p>Pour appareils avec un boîtier/moteur 600 mm de large et un écran 900 mm de large hauteur 723 mm 1 porte pliante relevable composée de 2 façades 2 meubles ouverts en profondeur de meuble suspendu à droite et à gauche à côté du carter d'évacuation 1 ou 2 étagères réglables selon exécution</p> <p><i>Préciser modèle appareil</i></p> <p><i>Paroi arrière pour appareil décalée vers l'avant.</i></p> <p><i>Selon l'appareil, une adaptation sur place est nécessaire.</i></p> <p><i>Finition meubles ouverts en coloris corps</i></p>	HDFK	90	02	RS	325	336	341	346	359	375	404	-	-	-	-	-

Meubles suspendus pour appareils

Hauteur 539 mm (01) / 683 mm (02) / 827 mm (03)

profondeur corps de meuble 326 mm



				Largeur	Groupe de prix							Servosoft	Pro Servosoft	Verre ProServo	Amortisseur de porte Top Motion	Amortisseur de porte Top Motion Plus	
					1	2	3	4	5	6	7						
	Meuble suspendu pour hotte cache-lumière hauteur 539 mm 1 porte 1 étagère réglable <i>Préciser modèle appareil</i> <i>Selon l'appareil, une adaptation sur place est nécessaire.</i> <i>Paroi arrière pour appareil décalée vers l'avant.</i> <i>Disponible pour les programmes suivants : IP 1200, IP 2200, IP 3150, IP 4050</i> <i>Combinaison avec poignées 680, 700, 740, 760, 780, 790, 800, 810 et 820 impossible.</i>	HD	60	01	E40	214	219	222	225	-	-	-	-	-	-	4	4
	Meuble suspendu pour hotte cache-lumière hauteur 683 mm 1 porte 2 étagères réglables <i>Préciser modèle appareil</i> <i>Selon l'appareil, une adaptation sur place est nécessaire.</i> <i>Paroi arrière pour appareil décalée vers l'avant.</i> <i>Disponible pour les programmes suivants : IP 1200, IP 2200, IP 3150, IP 4050</i> <i>Combinaison avec poignées 680, 700, 740, 760, 780, 790, 800, 810 et 820 impossible.</i>	HD	60	02	E40	224	230	234	238	-	-	-	-	-	-	4	4
	Meuble suspendu pour hotte cache-lumière hauteur 827 mm 1 porte 2 étagères réglables <i>Préciser modèle appareil</i> <i>Selon l'appareil, une adaptation sur place est nécessaire.</i> <i>Paroi arrière pour appareil décalée vers l'avant.</i> <i>Disponible pour les programmes suivants : IP 1200, IP 2200, IP 3150, IP 4050</i> <i>Combinaison avec poignées 680, 700, 740, 760, 780, 790, 800, 810 et 820 impossible.</i>	HD	60	03	E40	232	239	243	247	-	-	-	-	-	-	4	4

Fig. façades non contractuelles

Meubles suspendus pour appareils

Hauteur 539 mm (01) / 683 mm (02) / 827 mm (03)

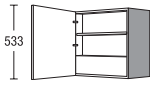
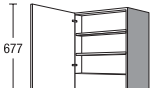
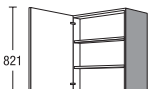
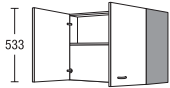
profondeur corps de meuble 326 mm

	Largeur	Groupe de prix							Servosoft	Pro Servosoft	Verre ProServo	Amortisseur de porte Top Motion	Amortisseur de porte Top Motion Plus		
		1	2	3	4	5	6	7							
 <p>Meuble suspendu pour hotte cache-lumière Pour appareils avec un boîtier/moteur 900 mm de large et un écran 900 mm de large hauteur 539 mm 2 portes <i>Préciser modèle appareil</i> <i>Paroi arrière pour appareil décalée vers l'avant.</i> <i>Selon l'appareil, une adaptation sur place est nécessaire.</i> <i>Disponible pour les programmes suivants : IP 1200, IP 2200, IP 3150, IP 4050</i> <i>Combinaison avec poignées 680, 700, 740, 760, 780, 790, 800, 810 et 820 impossible.</i></p>	HD	90	01	E40	297	304	308	312	-	-	-	-	-	8	8
 <p>Meuble suspendu pour hotte cache-lumière cf. ci-dessus, mais hauteur 683 mm 1 étagère réglable</p>	HD	90	02	E40	309	317	323	328	-	-	-	-	-	8	8
 <p>Meuble suspendu pour hotte cache-lumière cf. ci-dessus, mais hauteur 827 mm 2 étagères réglables</p>	HD	90	03	E40	325	335	340	346	-	-	-	-	-	8	8

Paroi arrière pour hottes

		Largeur	Groupe de prix							Servosoft	Pro Servosoft	Verre ProServo	Amortisseur de porte Top Motion	Amortisseur de porte Top Motion Plus	
			1	2	3	4	5	6	7						
 <p>Hotte cheminée avec corniche 900 mm de large, 500 mm de profondeur pour des hauteurs de la pièce de 2600 mm max. Prévu pour suspension individuelle Cache-gaine en matériau corps</p> <p><i>Non disponible en coloris côtés visibles. Effectuer la découpe pour l'appareil sur place. Découpe (l x p): 668 x 395 mm max.</i></p> <p><i>Coloris</i> IP 4250, blanc n° 786 IP 4250, blanc magnolia n° 787 IP 4250, graphite n° 956 IP 4250, Space Grey n° 957</p> 	HD	90	LH	366	366	366	366	366	366	366	-	-	-	-	-
 <p>Hotte cheminée avec corniche 900 mm de large, 500 mm de profondeur pour des hauteurs de la pièce de 2600 mm max. Prévu pour suspension individuelle Cache-gaine en panneau aggloméré, laqué</p> <p><i>Non disponible en coloris côtés visibles. Effectuer la découpe pour l'appareil sur place. Découpe (l x p): 668 x 395 mm max.</i></p> <p><i>Disponible dans tous les coloris Color Concept</i></p> 	HD	90	LHCK	541	541	541	541	541	541	541	-	-	-	-	-
 <p>Paroi arrière d'angle pour hotte décorative largeur 960 mm, hauteur 1800 mm pour hauteur sous plafond 2600 mm max. avec socle de 105 mm (angle condamné 680 x 680 mm) épaisseur 16 mm,</p> <p><i>Exécution en corps de meuble</i> <i>Non disponible en coloris côtés visibles.</i></p>	RWED	90		50	50	50	50	50	50	50	-	-	-	-	-
 <p>Panneau arrière d'angle largeur 1110 mm, hauteur 1800 mm pour hauteur sous plafond 2600 mm max. avec socle de 105 mm (angle condamné 786 x 786 mm) épaisseur 16 mm,</p> <p><i>Exécution en corps de meuble</i> <i>Non disponible en coloris côtés visibles.</i></p>	RWED	110		65	65	65	65	65	65	65	-	-	-	-	-

Fig. façades non contractuelles

Notes



Demi-armoires

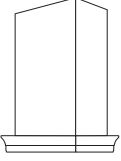
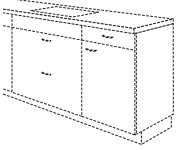
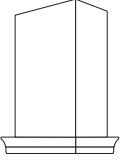
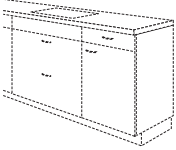
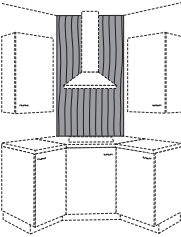
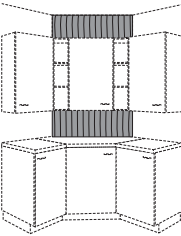
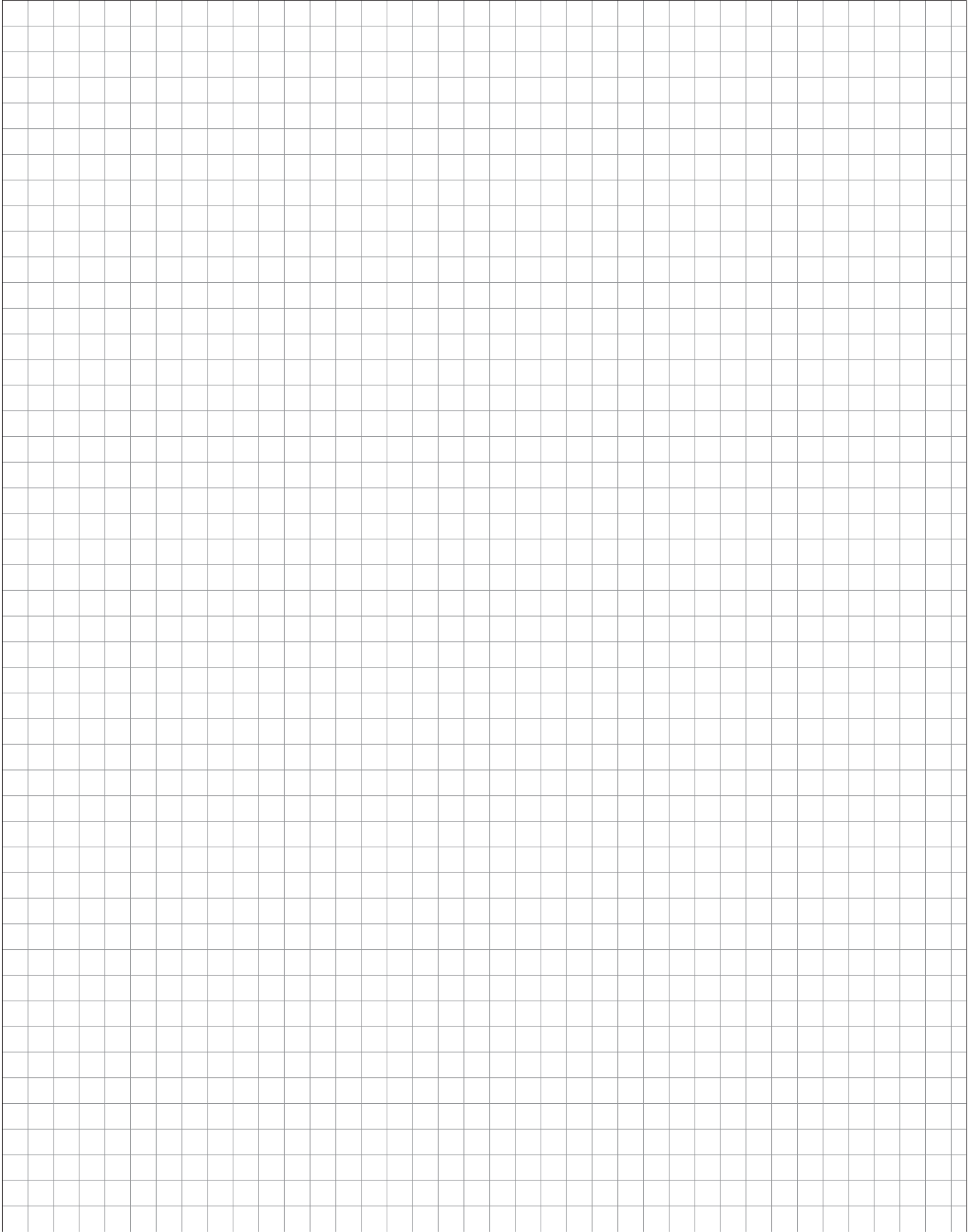
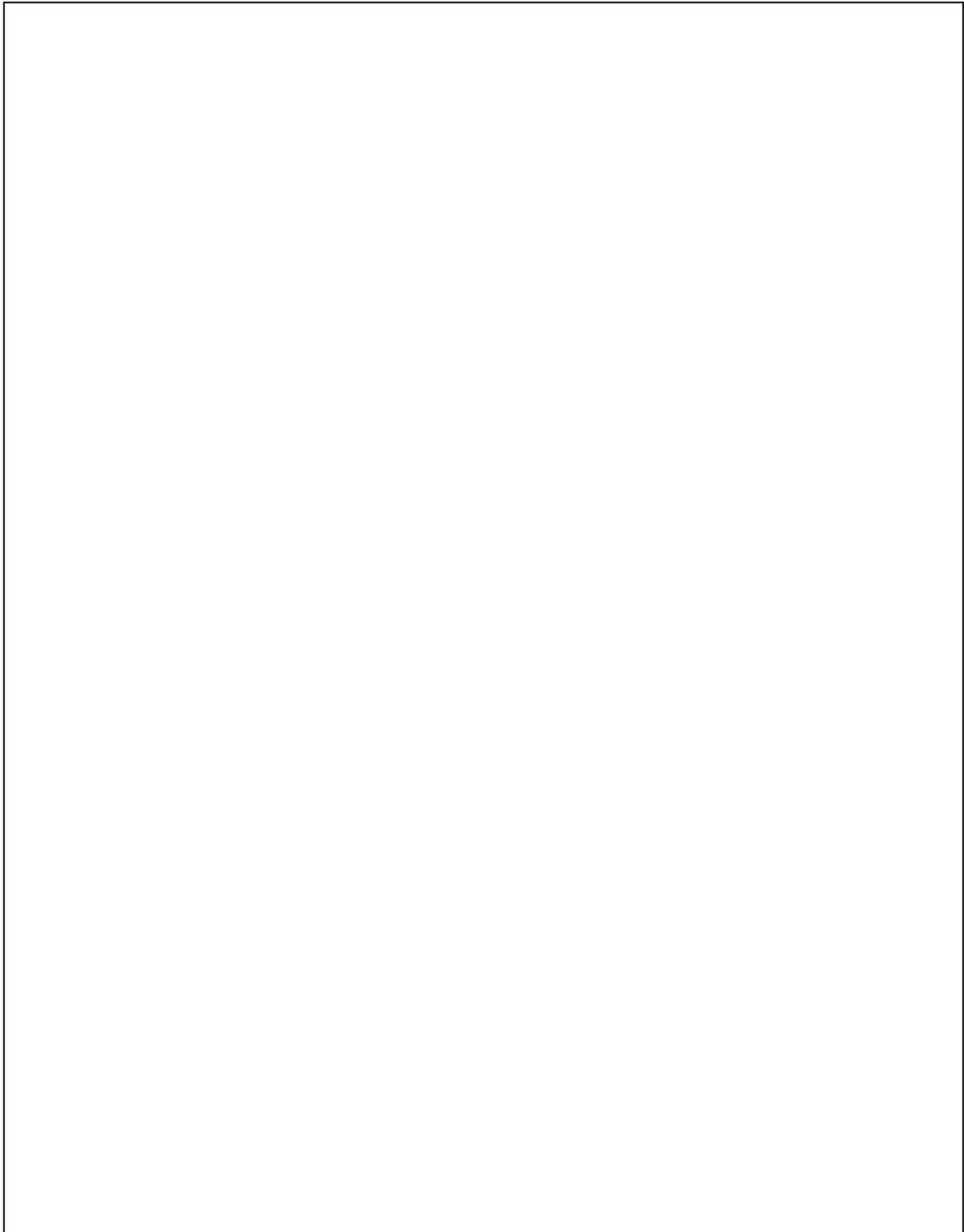

Demi-armoires



Demi-armoires



Demi-armoires



						Largeur		Groupe de prix											
								1	2	3	4	5	6	7	Servosoft	Pro Servosoft	Verre ProServo	Amortisseur de porte Top Motion	Amortisseur de porte Top Motion Plus
 <p>1144</p>	<p>Demi-armoire avec volet roulant 1144 mm de haut (hauteur 01)</p> <p>à poser sur plans de travail de 40 mm d'épaisseur</p> <p>Volet roulant ABS revêtu avec poignée profilé assorti 1 étagère réglable 1 étagère fixe</p> <p><i>Coloris volet roulant :</i> <i>Volet roulant aspect inox n° 522 (revêtu)</i> <i>Noir n° 523</i> <i>Hauteur des lamelles 25 mm</i></p> <p><i>Intérieur meuble décor corps de meuble.</i></p> <p><i>Non disponible en coloris côtés visibles.</i></p>	D	ARO	60	01	33		304	304	304	304	304	304	304	-	-	-	-	-
								315	315	315	315	315	315	315	315	-	-	-	-
								325	325	325	325	325	325	325	325	-	-	-	-
								304	304	304	304	304	304	304	304	-	-	-	-
 <p>1288</p>	<p>Demi-armoire avec volet roulant 1288 mm de haut (hauteur 02)</p> <p>à poser sur plans de travail de 40 mm d'épaisseur</p> <p>Volet roulant ABS revêtu avec poignée profilé assorti 2 étagères réglables 1 étagère fixe</p> <p><i>Coloris volet roulant :</i> <i>Volet roulant aspect inox n° 522 (revêtu)</i> <i>Noir n° 523</i> <i>Hauteur des lamelles 25 mm</i></p> <p><i>Intérieur meuble décor corps de meuble.</i></p> <p><i>Non disponible en coloris côtés visibles.</i></p>	D	ARO	60	02	33		315	315	315	315	315	315	315	-	-	-	-	-
								325	325	325	325	325	325	325	325	-	-	-	-
								304	304	304	304	304	304	304	304	-	-	-	-
								315	315	315	315	315	315	315	315	-	-	-	-
 <p>1432</p>	<p>Demi-armoire avec volet roulant 1432 mm de haut (hauteur 03)</p> <p>à poser sur plans de travail de 40 mm d'épaisseur</p> <p>Volet roulant ABS revêtu avec poignée profilé assorti 2 étagères réglables 1 étagère fixe</p> <p><i>Coloris volet roulant :</i> <i>Volet roulant aspect inox n° 522 (revêtu)</i> <i>Noir n° 523</i> <i>Hauteur des lamelles 25 mm</i></p> <p><i>Intérieur meuble décor corps de meuble.</i></p> <p><i>Non disponible en coloris côtés visibles.</i></p>	D	ARO	60	03	33		325	325	325	325	325	325	325	-	-	-	-	-
								315	315	315	315	315	315	315	315	-	-	-	-
								304	304	304	304	304	304	304	304	-	-	-	-
								325	325	325	325	325	325	325	325	-	-	-	-

Fig. façades non contractuelles

Demi-armoires

profondeur corps de meuble 560 mm

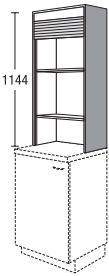
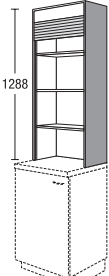
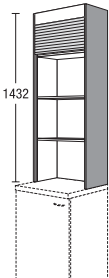
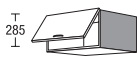
		Largeur	Groupe de prix							Servosoft	Pro Servosoft	Verre ProServo	Amortisseur de porte Top Motion	Amortisseur de porte Top Motion Plus	
			1	2	3	4	5	6	7						
 <p>Demi-armoire 291 mm de haut 1 abattant <i>Poignées uniquement horizontale.</i> <i>A utiliser en combinaison avec des meubles suspendus de hauteur 03 et des armoires de hauteur 01</i> <i>Paroi arrière avancée pour la ventilation des appareils</i> <i>Uniquement en tant que combinaison avec des armoires hauteur 01 et meubles suspendus hauteur 03.</i> <i>Ne prévoir aucune armoire hauteur 03 à côté de la combinaison armoire hauteur 01 et demi-armoire !</i></p>	AK	30	29	39	43	45	47	52	55	60	-	-	-	7	17
	AK	45	29	47	50	52	55	61	64	68	-	-	-	7	17
	AK	50	29	49	53	56	59	63	66	71	-	-	-	7	17
	AK	60	29	51	54	57	60	66	70	76	-	-	-	7	17
	AK	90	29	66	70	74	77	86	90	99	-	-	-	7	17
 <p>Demi-armoire 363 mm de haut, 1 abattant <i>Poignées uniquement horizontale.</i></p>	AK	60	36	65	69	73	77	84	90	97	-	-	-	7	17
	AK	90	36	80	85	90	94	104	110	120	-	-	-	7	17
	AK	100	36	86	92	97	102	113	120	131	-	-	-	9	19
 <p>Demi-armoire avec volet roulant et tablette coulissante D 1144 mm de haut (hauteur 01) à poser sur plans de travail de 40 mm d'épaisseur Volet roulant ABS revêtu avec poignée profilé assorti 1 étagère réglable 1 tablette coulissante Charge 40 kg <i>Coloris volet roulant : Volet roulant aspect inox n° 522 (revêtu) Noir n° 523 Hauteur des lamelles 25 mm</i> <i>Intérieur meuble décor corps de meuble.</i> <i>Non disponible en coloris côtés visibles.</i></p>	ARO	60	01	TA	449	449	449	449	449	449	-	-	-	-	-
 <p>Demi-armoire avec volet roulant et tablette coulissante D 1288 mm de haut (hauteur 02) à poser sur plans de travail de 40 mm d'épaisseur Volet roulant ABS revêtu avec poignée profilé assorti 2 étagères réglables 1 tablette coulissante Charge 40 kg <i>Coloris volet roulant : Volet roulant aspect inox n° 522 (revêtu) Noir n° 523 Hauteur des lamelles 25 mm</i> <i>Intérieur meuble décor corps de meuble.</i> <i>Non disponible en coloris côtés visibles.</i></p>	ARO	60	02	TA	476	476	476	476	476	476	-	-	-	-	-

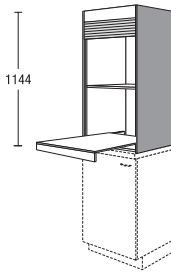
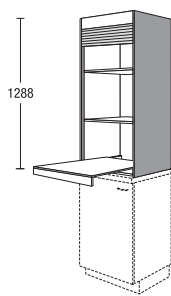
Demi-armoires

profondeur corps de meuble 560 mm

						Groupe de prix												
				Largeur		1	2	3	4	5	6	7	Servosoft	Pro Servosoft	Verre ProServo	Amortisseur de porte Top Motion	Amortisseur de porte Top Motion Plus	
 <p>1432</p>	<p>Demi-armoire avec volet roulant et tablette coulissante</p> <p>1432 mm de haut (hauteur 03)</p> <p>à poser sur plans de travail de 40 mm d'épaisseur</p> <p>Volet roulant ABS revêtu avec poignée profilé assorti</p> <p>2 étagères réglables</p> <p>1 tablette coulissante Charge 40 kg</p> <p><i>Coloris volet roulant :</i> <i>Volet roulant aspect inox n° 522 (revêtu)</i> <i>Noir n° 523</i> <i>Hauteur des lamelles 25 mm</i></p> <p><i>Intérieur meuble décor corps de meuble.</i></p> <p><i>Non disponible en coloris côtés visibles.</i></p>	D	ARO	60	03	TA	503	503	503	503	503	503	503	-	-	-	-	-

Fig. façades non contractuelles

Demi-armoires

profondeur corps de meuble 560 mm

	AB	Largeur	01	Groupe de prix							Servosoft	Pro Servosoft	Verre ProServo	Amortisseur de porte Top Motion	Amortisseur de porte Top Motion Plus
				1	2	3	4	5	6	7					
 <p>Demi-armoire 1144 mm de haut (hauteur 01) à poser sur plans de travail de 40 mm d'épaisseur</p> <p>Niche : hauteur 599 mm, largeur max. 568 mm, prof. 560 mm</p> <p>1 porte 1 bandeau de façade fixe</p> <p><i>Préciser modèle de l'appareil</i></p> <p><i>En cas de façades en polymère, 1 lot d'isolation thermique est joint gratuitement à la livraison.</i></p>	AB		01	157	169	180	191	215	239	269	-	-	-	4	4
 <p>Demi-armoire 1288 mm de haut (hauteur 02) à poser sur plans de travail de 40 mm d'épaisseur</p> <p>Niche : hauteur 599 mm, largeur max. 568 mm, prof. 560 mm</p> <p>1 porte 1 étagère réglable 1 bandeau de façade fixe</p> <p><i>Préciser modèle de l'appareil</i></p> <p><i>En cas de façades en polymère, 1 lot d'isolation thermique est joint gratuitement à la livraison.</i></p>	AB		02	169	183	194	206	232	258	290	-	-	-	4	4
 <p>Demi-armoire 1432 mm de haut (hauteur 03) à poser sur plans de travail de 40 mm d'épaisseur</p> <p>Niche : hauteur 599 mm, largeur max. 568 mm, prof. 560 mm</p> <p>1 porte 1 étagère réglable 1 bandeau de façade fixe</p> <p><i>Préciser modèle de l'appareil</i></p> <p><i>En cas de façades en polymère, 1 lot d'isolation thermique est joint gratuitement à la livraison.</i></p>	AB		03	177	191	202	215	242	269	302	-	-	-	4	4

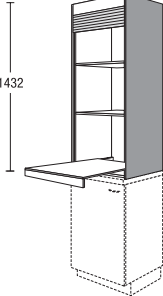
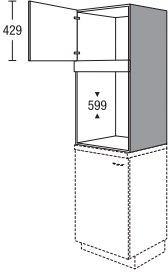
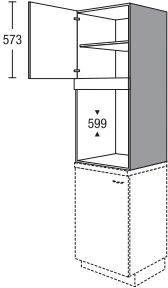
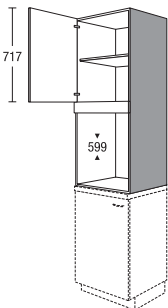
Demi-armoires

		Largeur		Groupe de prix							Servosoft	Pro Servosoft	Verre ProServo	Amortisseur de porte Top Motion	Amortisseur de porte Top Motion Plus	
		1	2	3	4	5	6	7								
profondeur corps de meuble 560 mm	 <p>Demi-armoire à poser sur électroménagers en association avec podium socle et bandeau fixe pour podium socle 1 porte <i>Fond blanc.</i> <i>Montage uniquement entre joues ou meubles.</i></p>	A	60	43	60	64	68	72	81	90	101	-	-	-	4	4
	 <p>Demi-armoire à poser sur électroménagers en association avec podium socle et bandeau fixe pour podium socle 1 porte 1 étagère réglable <i>Fond blanc.</i> <i>Montage uniquement entre joues ou meubles.</i></p>	A	60	58	65	70	74	78	88	97	110	-	-	-	4	4
	 <p>Demi-armoire à poser sur électroménagers en association avec podium socle et bandeau fixe pour podium socle 1 porte 2 étagères réglables <i>Fond blanc.</i> <i>Montage uniquement entre joues ou meubles.</i></p>	A	60	72	70	76	80	85	95	105	118	-	-	-	4	4
	 <p>Demi-armoire à poser sur électroménagers en association avec podium socle et bandeau fixe pour podium socle 1 porte 2 étagères réglables <i>Fond blanc.</i> <i>Montage uniquement entre joues ou meubles.</i></p>	A	60	87	85	91	97	103	115	128	143	-	-	-	4	4

Fig. façades non contractuelles

Demi-armoires

profondeur corps de meuble 560 mm

		A	Largeur		Groupe de prix							Servosoft	Pro Servosoft	Verre ProServo	Amortisseur de porte Top Motion	Amortisseur de porte Top Motion Plus
					1	2	3	4	5	6	7					
 <p>Demi-armoire 899 mm (1619 hauteur highboard) comme demi-armoire sur électroménagers</p> <p>1 porte 2 étagères réglables</p> <p>Fond blanc.</p> <p>Montage uniquement entre joues ou meubles.</p>	☑	A	60	90	96	103	110	116	130	145	162	-	-	-	4	4
 <p>Demi-armoire comme demi-armoire sur électroménagers</p> <p>1 porte 2 étagères réglables</p> <p>Fond blanc.</p> <p>Montage uniquement entre joues ou meubles.</p>	☑	A	60	104	119	128	136	144	163	181	212	-	-	-	4	4
 <p>Demi-armoire 1187 mm de haut (hauteur 01) comme demi-armoire sur électroménagers</p> <p>1 porte 3 étagères réglables</p> <p>Fond blanc.</p> <p>Montage uniquement entre joues ou meubles.</p>	☑	A	60	118	131	141	150	159	179	199	233	-	-	-	6	6
 <p>Demi-armoire 1331 mm de haut (hauteur 02) comme demi-armoire sur électroménagers</p> <p>1 porte 3 étagères réglables</p> <p>Fond blanc.</p> <p>Montage uniquement entre joues ou meubles.</p>		A	60	133	136	146	156	165	186	207	242	-	-	-	6	6

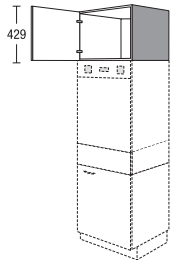
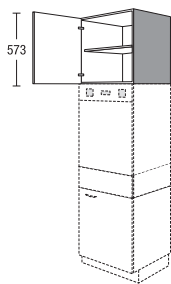
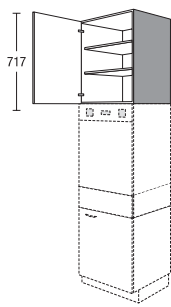
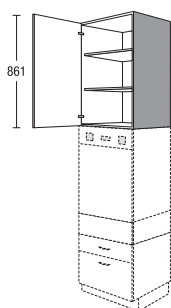
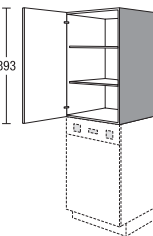
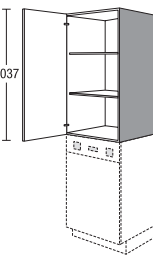
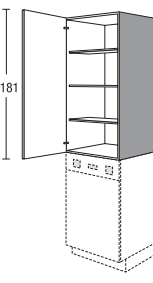
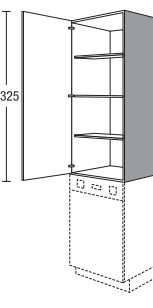
3.64

Fig. façades non contractuelles

Demi-armoires

profondeur corps de meuble 560 mm

		Largeur	Groupe de prix							Servosoft	Pro Servosoft	Verre ProServo	Amortisseur de porte Top Motion	Amortisseur de porte Top Motion Plus		
			1	2	3	4	5	6	7							
	<p>Demi-armoire 1475 mm de haut (hauteur 03) comme demi-armoire sur électroménagers</p> <p>1 porte 3 étagères réglables</p> <p>Fond blanc.</p> <p>Montage uniquement entre joues ou meubles.</p>	A	60	148	144	155	165	175	197	219	256	-	-	-	8	8
	<p>Demi-armoire pour four 899 mm (1619 hauteur highboard) comme demi-armoire sur électroménagers</p> <p>Niche : hauteur 595 mm, largeur max. 568 mm, prof. 560 mm</p> <p>1 abattant 1 fond métallique</p> <p>Préciser modèle appareil</p> <p>En cas de façades en polymère, 1 lot d'isolation thermique est joint gratuitement à la livraison.</p> <p>Montage uniquement entre joues ou meubles.</p>	AB	90	K	139	149	160	168	188	209	235	-	-	-	7	17
	<p>Demi-armoire pour four 1043 mm de haut comme demi-armoire sur électroménagers</p> <p>Niche : hauteur 595 mm, largeur max. 568 mm, prof. 560 mm</p> <p>1 porte 1 fond métallique</p> <p>Préciser modèle appareil</p> <p>En cas de façades en polymère, 1 lot d'isolation thermique est joint gratuitement à la livraison.</p> <p>Montage uniquement entre joues ou meubles.</p>	AB	104		155	167	177	188	213	236	276	-	-	-	4	4

Fig. façades non contractuelles

Demi-armoires

profondeur corps de meuble 560 mm

	Largeur	Groupe de prix							Servosoft	Pro Servosoft	Verre ProServo	Amortisseur de porte Top Motion	Amortisseur de porte Top Motion Plus	
		1	2	3	4	5	6	7						
 <p>Demi-armoire pour four 1187 mm de haut (hauteur 01) comme demi-armoire sur électroménagers</p> <p>Niche : hauteur 595 mm, largeur max. 568 mm, prof. 560 mm</p> <p>1 porte 1 étagère 1 fond métallique</p> <p><i>Préciser modèle appareil</i></p> <p><i>En cas de façades en polymère, 1 lot d'isolation thermique est joint gratuitement à la livraison.</i></p> <p><i>Montage uniquement entre joues ou meubles.</i></p>	AB	118	163	176	187	197	223	247	290	-	-	-	4	4
 <p>Demi-armoire pour four 1331 mm de haut (hauteur 02) comme demi-armoire sur électroménagers</p> <p>Niche : hauteur 595 mm, largeur max. 568 mm, prof. 560 mm</p> <p>1 porte 1 étagère 1 fond métallique</p> <p><i>Préciser modèle appareil</i></p> <p><i>En cas de façades en polymère, 1 lot d'isolation thermique est joint gratuitement à la livraison.</i></p> <p><i>Montage uniquement entre joues ou meubles.</i></p>	AB	133	171	185	195	208	234	260	292	-	-	-	4	4
 <p>Demi-armoire pour four 1475 mm de haut (hauteur 03) comme demi-armoire sur électroménagers</p> <p>Niche : hauteur 595 mm, largeur max. 568 mm, prof. 560 mm</p> <p>1 porte 2 étagères 1 fond métallique</p> <p><i>Préciser modèle appareil</i></p> <p><i>En cas de façades en polymère, 1 lot d'isolation thermique est joint gratuitement à la livraison.</i></p> <p><i>Montage uniquement entre joues ou meubles.</i></p>	AB	148	173	187	197	210	237	263	295	-	-	-	4	4

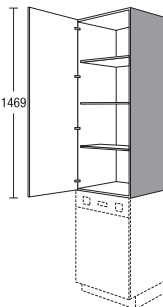
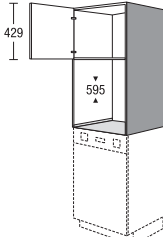
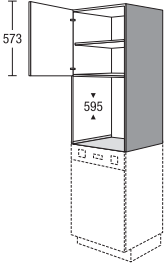
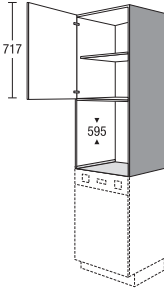
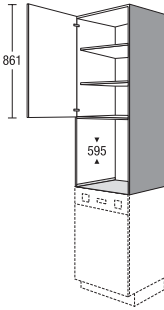
Demi-armoires

profondeur corps de meuble 560 mm

		Largeur	Groupe de prix							Servosoft	Pro Servosoft	Verre ProServo	Amortisseur de porte Top Motion	Amortisseur de porte Top Motion Plus	
			1	2	3	4	5	6	7						
	<p>Demi-armoire pour électroménagers</p> <p>1187 mm de haut (hauteur 01)</p> <p>comme demi-armoire sur électroménagers</p> <p>hauteur de niche 880 mm</p> <p>1 porte pour appareil 1 grille d'aération</p> <p><i>Préciser modèle appareil</i></p> <p><i>Grille d'aération à monter sur place.</i></p> <p><i>Montage uniquement entre joues ou meubles.</i></p> <p><i>Uniquement pose verticale des poignées</i></p> <p><i>Combinaison avec poignées n° 740, 760, 780, 790 et 800 impossible.</i></p> <p><i>Disponible pour les programmes suivants : IP 1200, IP 2200, IP 3150, IP 4050, IP 6800 CK</i></p>	A88	118	141	152	161	171	193	214	251	-	-	-	6	6
		<p>Demi-armoire pour électroménagers</p> <p>1331 mm de haut (hauteur 02)</p> <p>comme demi-armoire sur électroménagers</p> <p>hauteur de niche 880 mm</p> <p>1 abattant 1 porte pour appareil 1 grille d'aération</p> <p><i>Préciser modèle appareil</i></p> <p><i>Grille d'aération à monter sur place.</i></p> <p><i>Montage uniquement entre joues ou meubles.</i></p> <p><i>Uniquement pose verticale des poignées</i></p> <p><i>Combinaison avec poignées n° 740, 760, 780, 790 et 800 impossible.</i></p> <p><i>Disponible pour les programmes suivants : IP 1200, IP 2200, IP 3150, IP 4050, IP 6800 CK</i></p>	A88	133 K	149	160	170	180	203	225	263	-	-	-	10

Fig. façades non contractuelles

Demi-armoires

profondeur corps de meuble 560 mm

	A	Largeur	Groupe de prix							Servosoft	Pro Servosoft	Verre ProServo	Amortisseur de porte Top Motion	Amortisseur de porte Top Motion Plus
			1	2	3	4	5	6	7					
 <p>Demi-armoire pour électroménagers <input checked="" type="checkbox"/></p> <p>1475 mm de haut (hauteur 03) comme demi-armoire sur électroménagers hauteur de niche 880 mm</p> <p>1 porte 1 porte pour appareil 1 grille d'aération</p> <p><i>Préciser modèle appareil</i></p> <p><i>Grille d'aération à monter sur place.</i></p> <p><i>Uniquement pose verticale des poignées</i></p> <p><i>Combinaison avec poignées n° 740, 760, 780, 790 et 800 impossible.</i></p> <p><i>Disponible pour les programmes suivants : IP 1200, IP 2200, IP 3150, IP 4050, IP 6800 CK</i></p>	A88	148	150	161	172	182	205	228	267	-	-	-	10	10
 <p>Demi-armoire pour électroménagers <input checked="" type="checkbox"/></p> <p>1187 mm de haut (hauteur 01) comme demi-armoire sur électroménagers Hauteur de niche 1026 mm</p> <p>1 porte pour appareil 1 grille d'aération</p> <p><i>Préciser modèle appareil</i></p> <p><i>Grille d'aération à monter sur place.</i></p> <p><i>Montage uniquement entre joues ou meubles.</i></p> <p><i>Uniquement pose verticale des poignées</i></p> <p><i>Combinaison avec poignées n° 740, 760, 780, 790 et 800 impossible.</i></p> <p><i>Disponible pour les programmes suivants : IP 1200, IP 2200, IP 3150, IP 4050, IP 6800 CK</i></p>	A102	118	136	146	156	165	186	207	242	-	-	-	6	6
 <p>Demi-armoire pour électroménagers <input checked="" type="checkbox"/></p> <p>1331 mm de haut (hauteur 02) comme demi-armoire sur électroménagers Hauteur de niche 1026 mm</p> <p>1 porte pour appareil 1 grille d'aération</p> <p><i>Préciser modèle appareil</i></p> <p><i>Grille d'aération à monter sur place.</i></p> <p><i>Montage uniquement entre joues ou meubles.</i></p> <p><i>Uniquement pose verticale des poignées</i></p> <p><i>Combinaison avec poignées n° 740, 760, 780, 790 et 800 impossible.</i></p> <p><i>Disponible pour les programmes suivants : IP 1200, IP 2200, IP 3150, IP 4050, IP 6800 CK</i></p>	A102	133	138	148	158	167	189	210	246	-	-	-	6	6

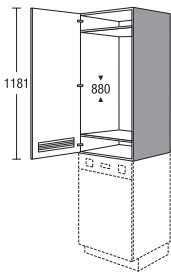
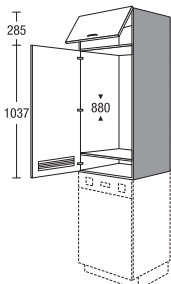
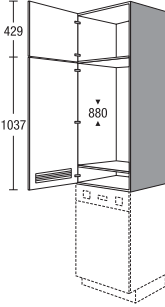
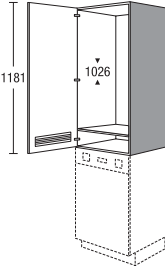
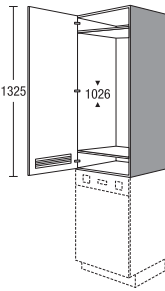
3.68

Fig. façades non contractuelles

Demi-armoires

profondeur corps de meuble 560 mm

			Largeur	Groupe de prix							Servosoft	Pro Servosoft	Verre ProServo	Amortisseur de porte Top Motion	Amortisseur de porte Top Motion Plus
				1	2	3	4	5	6	7					
 <p>Demi-armoire pour électroménagers <input checked="" type="checkbox"/></p> <p>1475 mm de haut (hauteur 03) comme demi-armoire sur électroménagers</p> <p>Hauteur de niche 1026 mm</p> <p>1 abattant 1 porte pour appareil 1 grille d'aération</p> <p><i>Préciser modèle appareil</i></p> <p><i>Grille d'aération à monter sur place.</i></p> <p><i>Montage uniquement entre joues ou meubles.</i></p> <p><i>Uniquement pose verticale des poignées</i></p> <p><i>Combinaison avec poignées n° 740, 760, 780, 790 et 800 impossible.</i></p> <p><i>Disponible pour les programmes suivants : IP 1200, IP 2200, IP 3150, IP 4050, IP 6800 CK</i></p>	A102	148	K	157	169	179	190	213	237	277	-	-	-	10	20
 <p>Demi-étagère <input type="checkbox"/></p> <p>712 mm de haut (1475 hauteur highboard)</p> <p>à poser sur plans de travail de 40 mm d'épaisseur</p> <p>2 étagères réglables</p> <p><i>Exécution en corps de meuble</i></p> <p><i>Non disponible en coloris côtés visibles.</i></p>	<input type="checkbox"/> AR <input type="checkbox"/> AR	60 65	148 148	148 166	148 166	148 166	148 166	148 166	148 166	148 166	-	-	-	-	-
 <p>Demi-étagère <input type="checkbox"/></p> <p>1144 mm de haut (hauteur 01)</p> <p>à poser sur plans de travail de 40 mm d'épaisseur</p> <p>3 étagères réglables</p> <p><i>Exécution en corps de meuble</i></p> <p><i>Non disponible en coloris côtés visibles.</i></p>	<input type="checkbox"/> AR <input type="checkbox"/> AR	60 65	01 01	172 192	172 192	172 192	172 192	172 192	172 192	172 192	-	-	-	-	-
 <p>Demi-étagère <input type="checkbox"/></p> <p>1288 mm de haut (hauteur 02)</p> <p>à poser sur plans de travail de 40 mm d'épaisseur</p> <p>3 étagères réglables</p> <p><i>Exécution en corps de meuble</i></p> <p><i>Non disponible en coloris côtés visibles.</i></p>	<input type="checkbox"/> AR <input type="checkbox"/> AR	60 65	02 02	180 199	180 199	180 199	180 199	180 199	180 199	180 199	-	-	-	-	-

Fig. façades non contractuelles

Demi-armoires

profondeur corps de meuble 560 mm

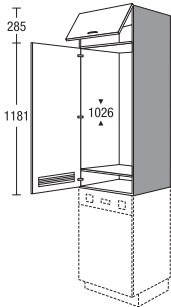
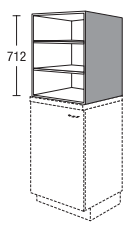
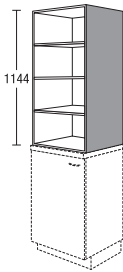
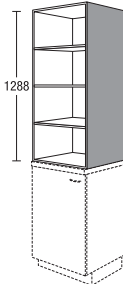
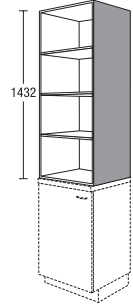

Demi-étagère

1432 mm de haut (hauteur 03)

à poser sur plans de travail de 40 mm d'épaisseur

3 étagères réglables

Exécution en corps de meuble

Non disponible en coloris côtés visibles.

D
 D

AR
AR

Largeur

60 03
65 03

Groupe de prix

1	2	3	4	5	6	7
187	187	187	187	187	187	187
207	207	207	207	207	207	207

Servosoft
Pro Servosoft
Verre ProServo
Amortisseur de porte Top Motion
Amortisseur de porte Top Motion Plus

- - - - -
- - - - -

Fileurs

profondeur corps de meuble 326 mm

		Largeur	Groupe de prix							Servosoft	Pro Servosoft	Verre ProServo	Amortisseur de porte Top Motion	Amortisseur de porte Top Motion Plus	
			1	2	3	4	5	6	7						
 <p>Fileur pour demi-armoires 1144 mm de haut (hauteur 01) <i>Exécution en corps de meuble Non disponible en coloris côtés visibles.</i></p>	APK	10	01	17	17	17	17	17	17	17	-	-	-	-	-
	APK	20	01	23	23	23	23	23	23	23	-	-	-	-	-
	APK	30	01	29	29	29	29	29	29	29	-	-	-	-	-
 <p>Fileur pour demi-armoires 1288 mm de haut (hauteur 02) <i>Exécution en corps de meuble Non disponible en coloris côtés visibles.</i></p>	APK	10	02	17	17	17	17	17	17	17	-	-	-	-	-
	APK	20	02	23	23	23	23	23	23	23	-	-	-	-	-
	APK	30	02	29	29	29	29	29	29	29	-	-	-	-	-
 <p>Fileur pour demi-armoires 1432 mm de haut (hauteur 03) <i>Exécution en corps de meuble Non disponible en coloris côtés visibles.</i></p>	APK	10	03	18	18	18	18	18	18	18	-	-	-	-	-
	APK	20	03	24	24	24	24	24	24	24	-	-	-	-	-
	APK	30	03	30	30	30	30	30	30	30	-	-	-	-	-

Fig. façades non contractuelles

Notes

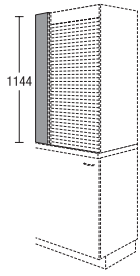
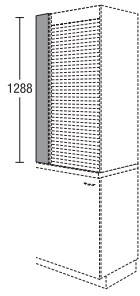
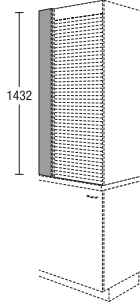
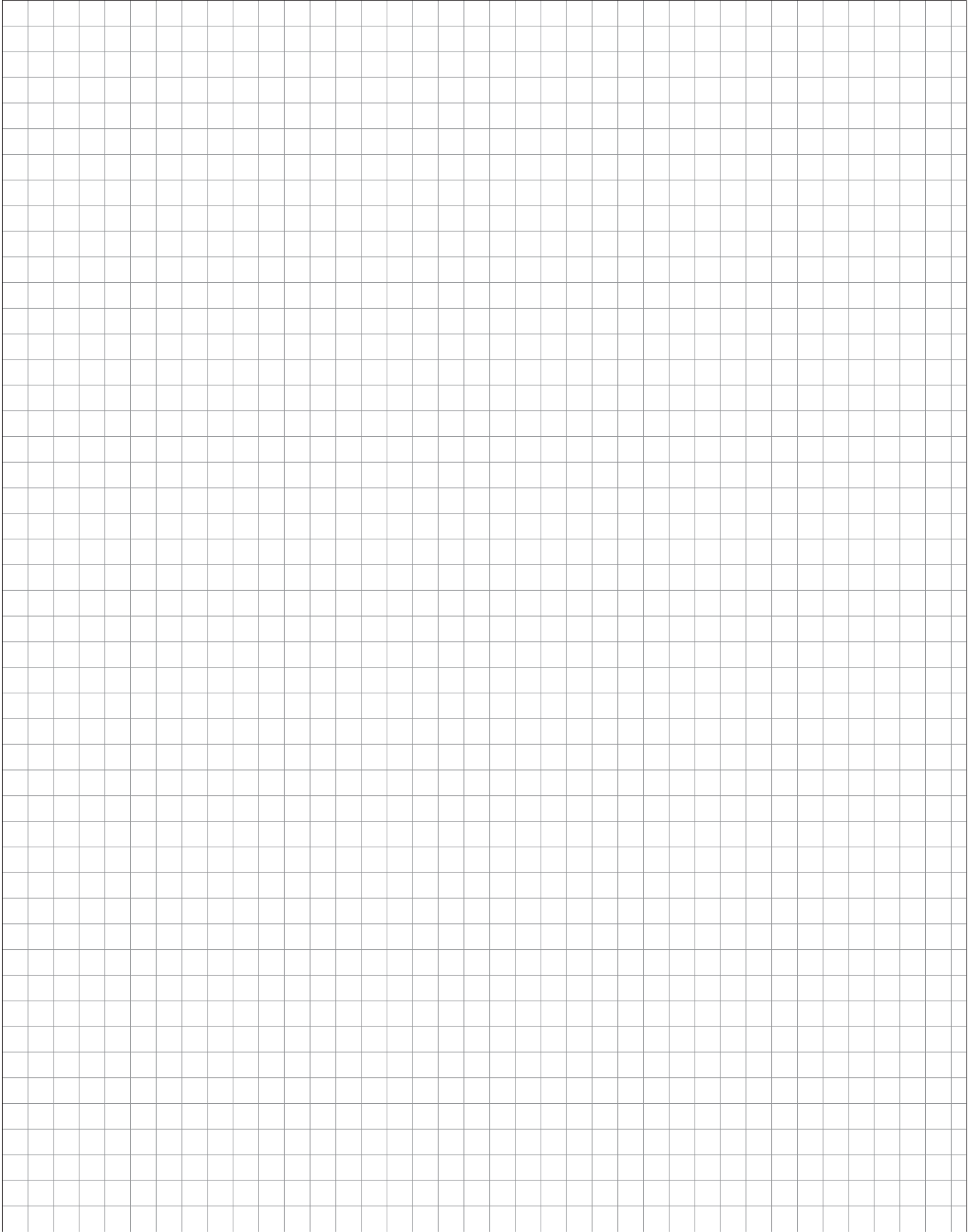

4. Armoires, highboards

Légende pictogrammes
Récapitulatif des highboards les plus courants
Tableau armoires les plus courantes
Information sur les types d'exécution
Highboards 1043 mm
Highboards 1475 mm
Armoires 1619 mm
Armoires 1907 mm, hauteur 01
Armoires 2051 mm, hauteur 02
Armoires 2195 mm, hauteur 03
Modules pour lave-vaisselle surélevé

Légende pictogrammes



Réduction en largeur

Vous trouverez le supplément et des informations au registre 9 Éléments décoratifs, thèmes spéciaux, sous-registre Suppléments de prix/Divers

Recoupe des meubles jusqu'à la prochaine largeur inférieure.
Exemple : largeur du meuble 600 mm = recoupe jusqu'à 501 mm

Seuls les programmes avec chant peuvent être recoupés.

Programmes possibles :
IP 1200, IP 2200, IP 3150, IP 4050

Recoupe en largeur possible en cas de poignées arc et de boutons.

Finitions poignées selon longueur (poignées barre, profilés poignée) impossibles avec recoupe en largeur !



Réduction en profondeur

Vous trouverez le supplément et des informations au registre 9 Éléments décoratifs, thèmes spéciaux, sous-registre Suppléments de prix/Divers



Réduction en largeur et en profondeur

Combinaisons des deux variantes

Vous trouverez le supplément et des informations au registre 9 Éléments décoratifs, thèmes spéciaux, sous-registre Suppléments de prix/Divers

Informations sur les exécutions spéciales





Veillez noter les exécutions spéciales possibles pour les armoires.

Les personnalisations suivantes sont possibles :

- Réduction en largeur
- Réduction en profondeur
- Côtés de corps en surprofondeur

Vous trouverez des informations à ce sujet au registre 9 Éléments décoratifs, thèmes spéciaux, sous-registre Suppléments de prix/Divers.

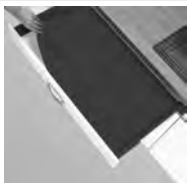
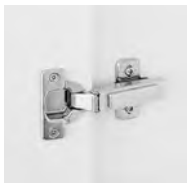
Options équipement

	<p>Tiroirs / coulissants exécution standard TANDEMBOX plus gris argent Variante : 506 = coulissant à sortie totale avec Servosoft (tenir compte du supplément de prix !)</p>
	<p>Tiroirs / coulissants Professional (supplément de prix) TANDEMBOX antaro anthracite Coulissant à sortie totale avec Servosoft Variante : 508 = Coulissant à sortie totale Professional avec Servosoft</p>
	<p>Tiroirs / coulissants Professional avec côté en verre (supplément de prix) TANDEMBOX antaro anthracite Coulissant à sortie totale avec Servosoft Variantes : 510 = Professional avec Servosoft et verre transparent 512 = Professional avec Servosoft et verre dépoli</p>
	<p>Tapis antidérapants (supplément de prix par meuble) Tous les tiroirs/coulissants figurant sur une commande sont équipés de tapis antidérapants disponibles. Equipement de tiroir/coulissant : Variantes : 99 = sans tapis antidérapant 106 = tapis antidérapant en gris clair 108 = tapis antidérapant en anthracite</p>
	<p>Charnière clips finition standard Variante 414 avec support d'abattant exclusif</p>
	<p>Amortisseur de porte Top Motion (supplément de prix) Variante 418 Amortisseur de porte intégré CLIP top BLUMOTION de Blum avec support d'abattant exclusif</p>
	<p>Amortisseur de porte Top Motion (supplément de prix) Variante 428 Amortisseur de porte intégré CLIP top BLUMOTION de Blum avec support d'abattant AVENTOS HKS de Blum</p>

Récapitulatif des highboards les plus courants

Hauteur 1475 mm

G88148X	GMBSA148	GBS2A148B	G145148X	GB148B	G1451486
GBS148B	G122148	GB1482	SA30148	G122S148	G1221485
S30148X S60148X	G882A148X	SA30148S	GBS148	SA30148X	
SA30148PX					

Tableau armoires les plus courantes

Hauteur 1907 mm Hauteur 01

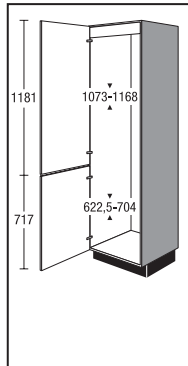

G17801

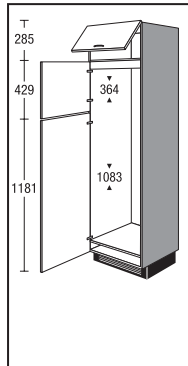

G14501K8

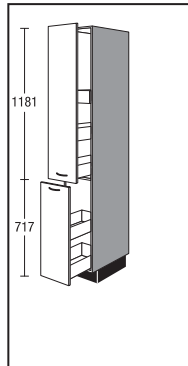

SA3001S

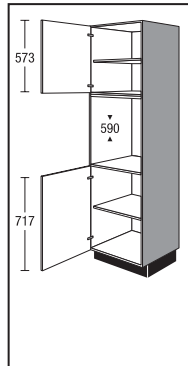

GB01

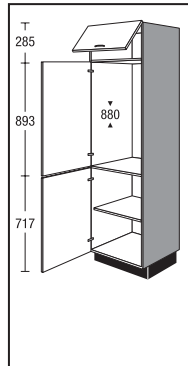

G8801K

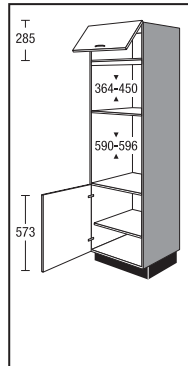

GMB01KX

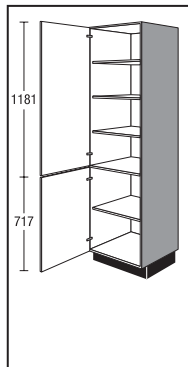

S3001
S4501
S5001
S6001

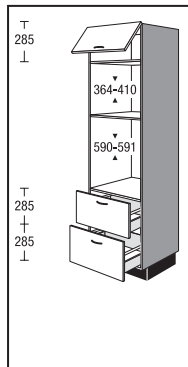

GMB2A01KX

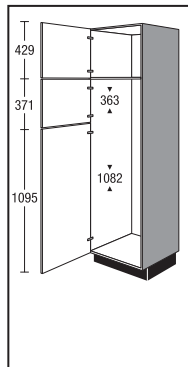

G145016

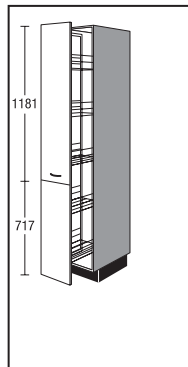

SA3001

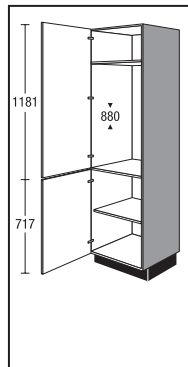

G8801

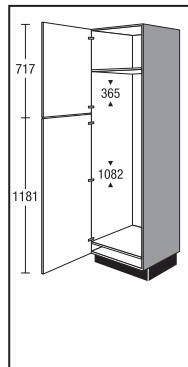

G145018

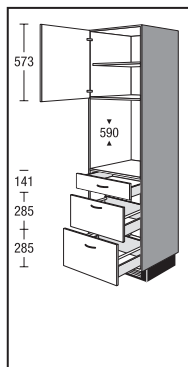

GBS2A01

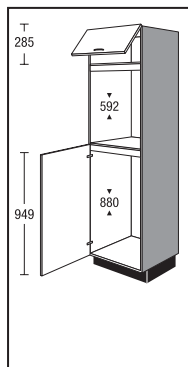

G88B01K4

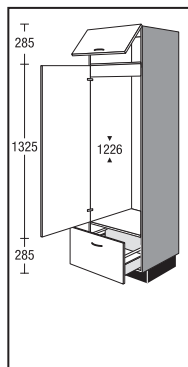

G122A01K

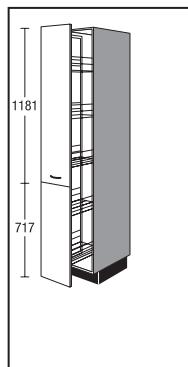

SA3001P

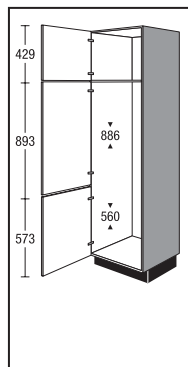

G14501X

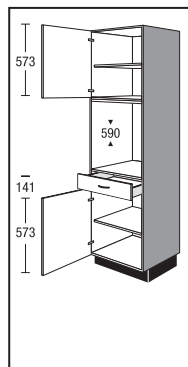

GBS01

Tableau armoires les plus courantes

Hauteur 2051 mm Hauteur 02

G17802	S3002 S6002	GMB2A02X	GB02	GMB02X	GBS2A02
G88B024	SA3002	G122A02	SA3002P	G8802	GMB2A02Y
S6002B	S30022 S45022 S50022 S60022	G145026	SA3002S	G102M025	

Tableau armoires les plus courantes

Hauteur 2195 mm Hauteur 03

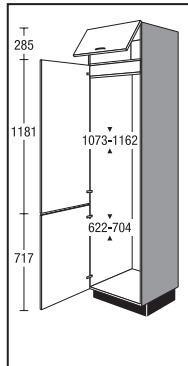

G17803K

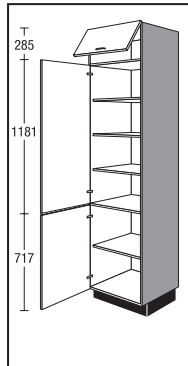

S3003K
S4503K
S5003K
S6003K

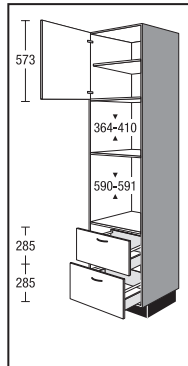

GMB2A03X

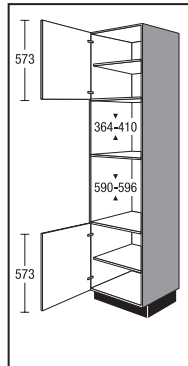

GMB03X

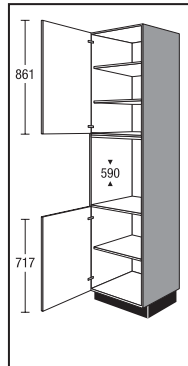

GB03

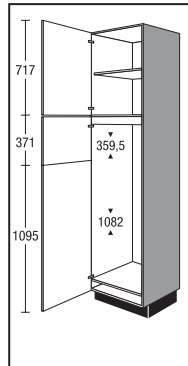

G145036

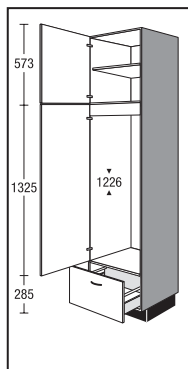

G122A03

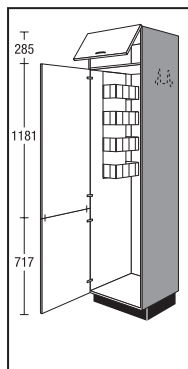

S4503KB
S5003KB
S6003KB

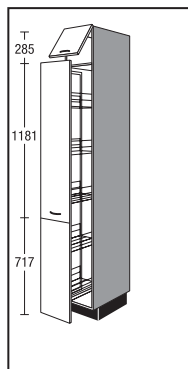

SA3003K

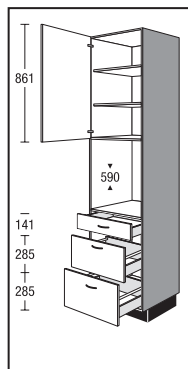

GBS2A03

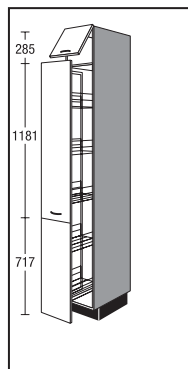

SA3003KP

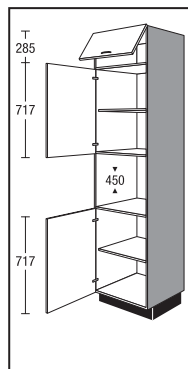

GM03K

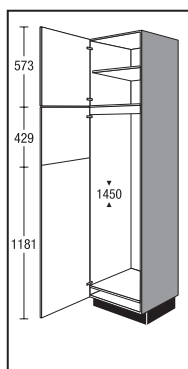

G145038

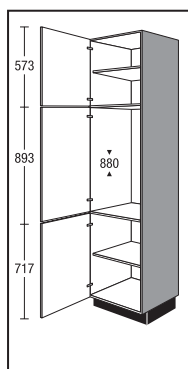

G8803

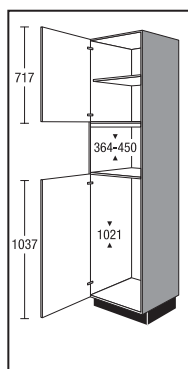

G102M035

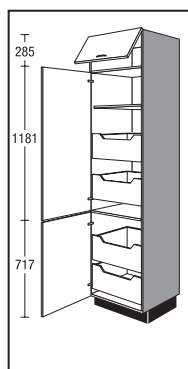

S3003KIA
S4503KIA
S5003KIA
S6003KIA

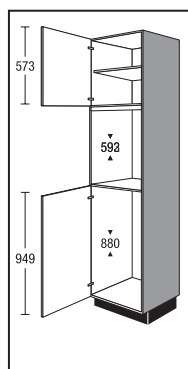

G88B034

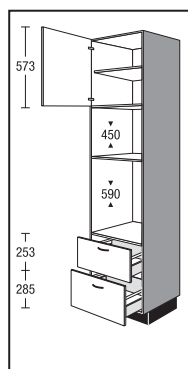

GMB2A03Y

Information sur les types d'exécution

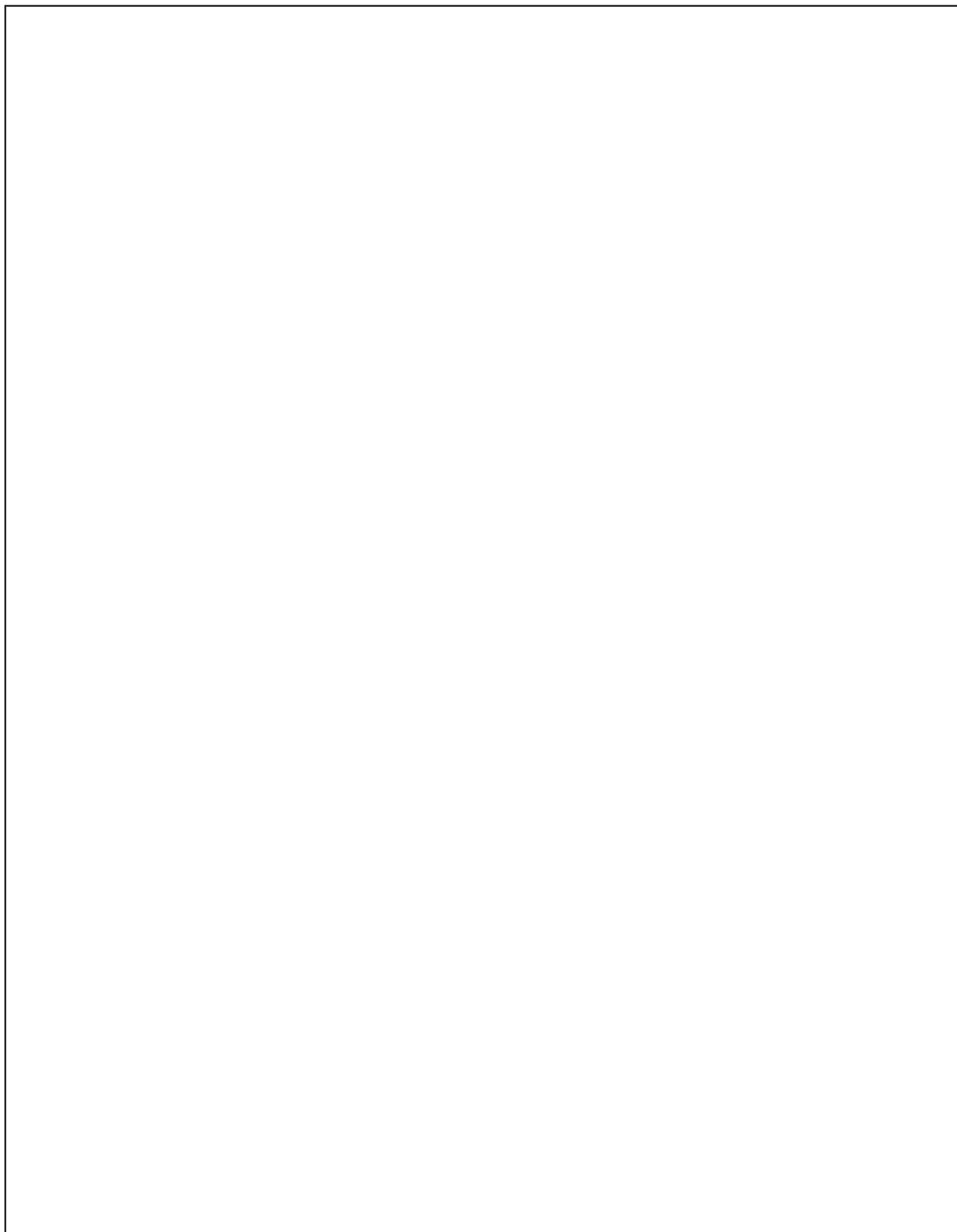





Information sur les armoires pour appareils à encastrer

Sur les pages suivantes, vous trouverez un aperçu des références possibles et des types d'exécution appropriés.

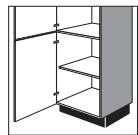
La division des meubles est marquée par des symboles simples et complétée par la hauteur correspondante.

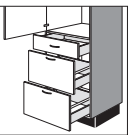
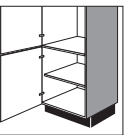
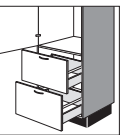
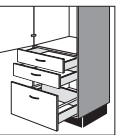
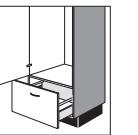
Options	Exemple					
<ul style="list-style-type: none"> ⊙ abattant ⊖ bandeau de façade fixe ⊙ porte † façades goupillées Ⓜ niche (représentée en plus sur fond gris) Ⓜ porte relevable pour micro-ondes (Cette niche peut être équipée ultérieurement sur place d'une porte relevable. A commander à part, article LKP 60 43) ⊖ tiroir ⊖ coulissant 	<div style="display: flex; align-items: center;"> <div style="border: 1px solid black; padding: 5px; margin-right: 10px;"> ⊙ 429 ⊙ 893 ⊕ 880 ⊖ 141 ⊖ 285 ⊖ 285 </div> <div> <p>Structure du meuble en commençant par le haut:</p> <ul style="list-style-type: none"> 1 porte 429 mm de haut 1 porte 893 mm de haut 1 niche intégrée 880 mm 1 tiroir 141 mm de haut 1 coulissant 285 mm de haut 1 coulissant 285 mm de haut </div> </div> <p style="text-align: center; margin-top: 10px;">G88S2A 03 SIA</p>					
<p>« Variantes de meuble bas » proposées</p>						
						
<p>G88 1 porte 1 étagère</p>	<p>G88S 1 tiroir 1 porte</p>	<p>G88S2A 1 tiroir 2 coulissants</p>	<p>G88...X 1 porte 1 étagère</p>	<p>G882A 2 coulissants</p>	<p>G882SA...X 2 tiroirs 1 coulissant</p>	<p>G88A 1 coulissant</p>
<p>Sur votre commande, il nous faut impérativement la référence appareil en vertu du catalogue du fabricant et la référence du meuble souhaité.</p>						

Information sur highboards pour appareils à encastrer

Références / types d'exécution 1475 mm

① 88

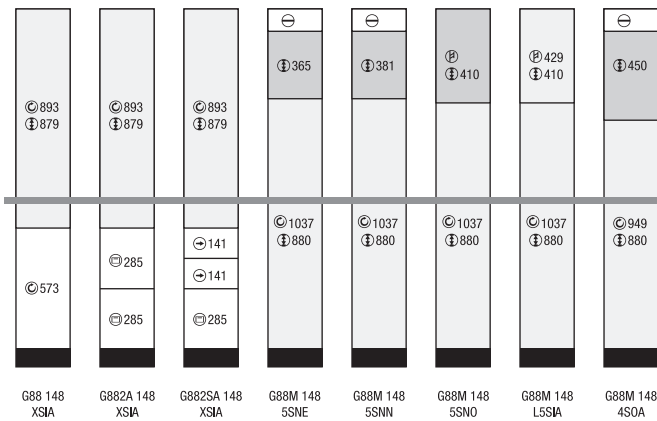

① 102

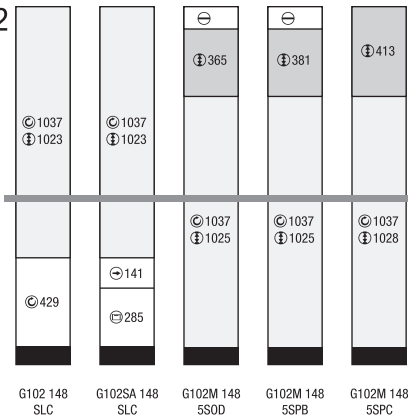

① 122

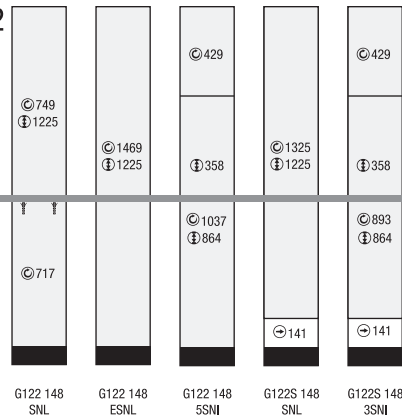

① 140

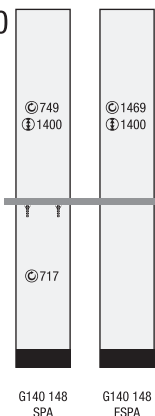

① 145

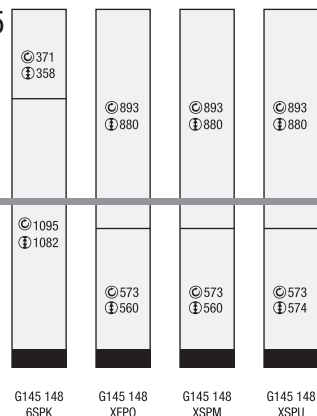

Information sur highboards pour appareils à encastrer

Références / types d'exécution 1475 mm

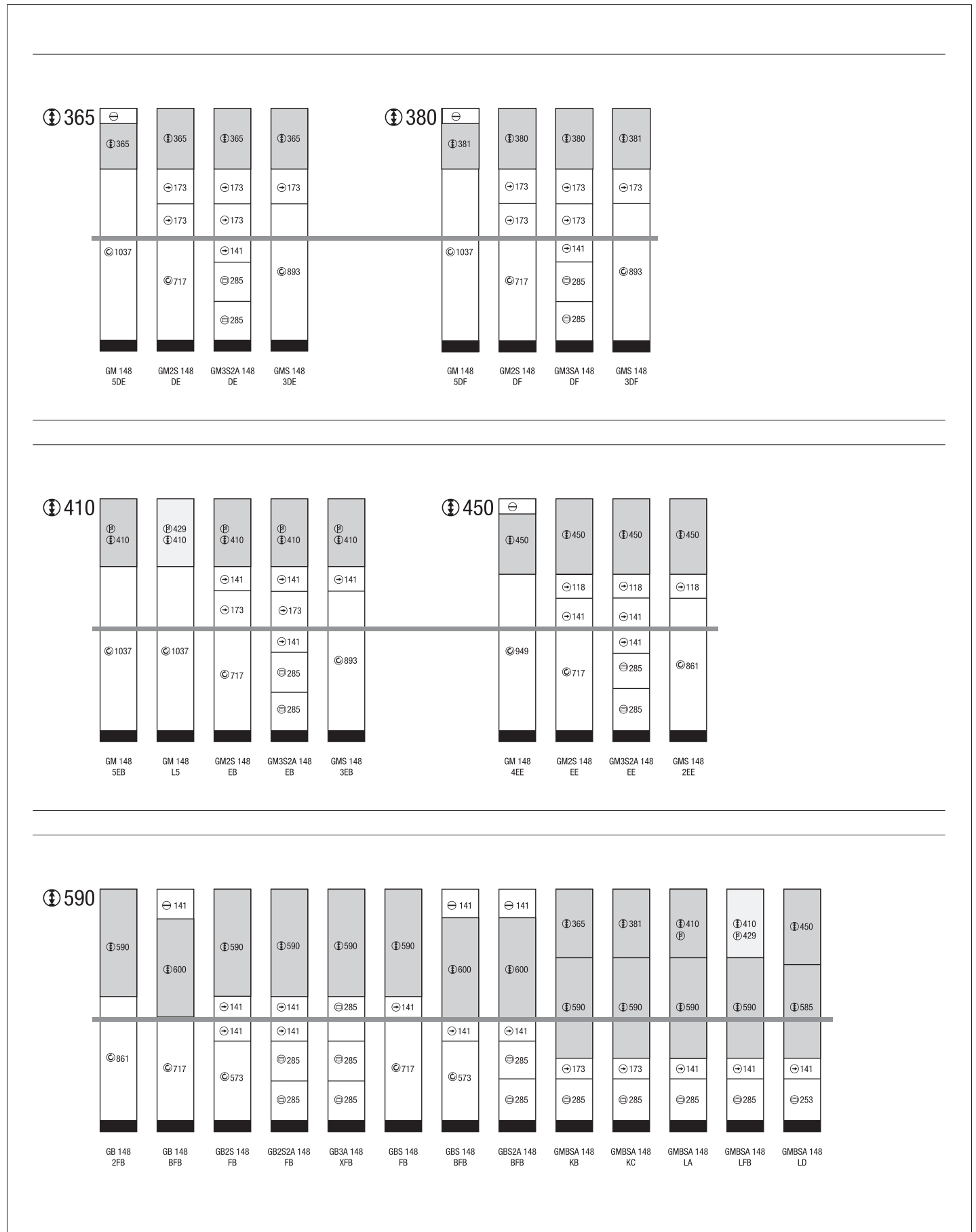

Information sur highboards pour appareils à encastrer

Références / types d'exécution 1619 mm

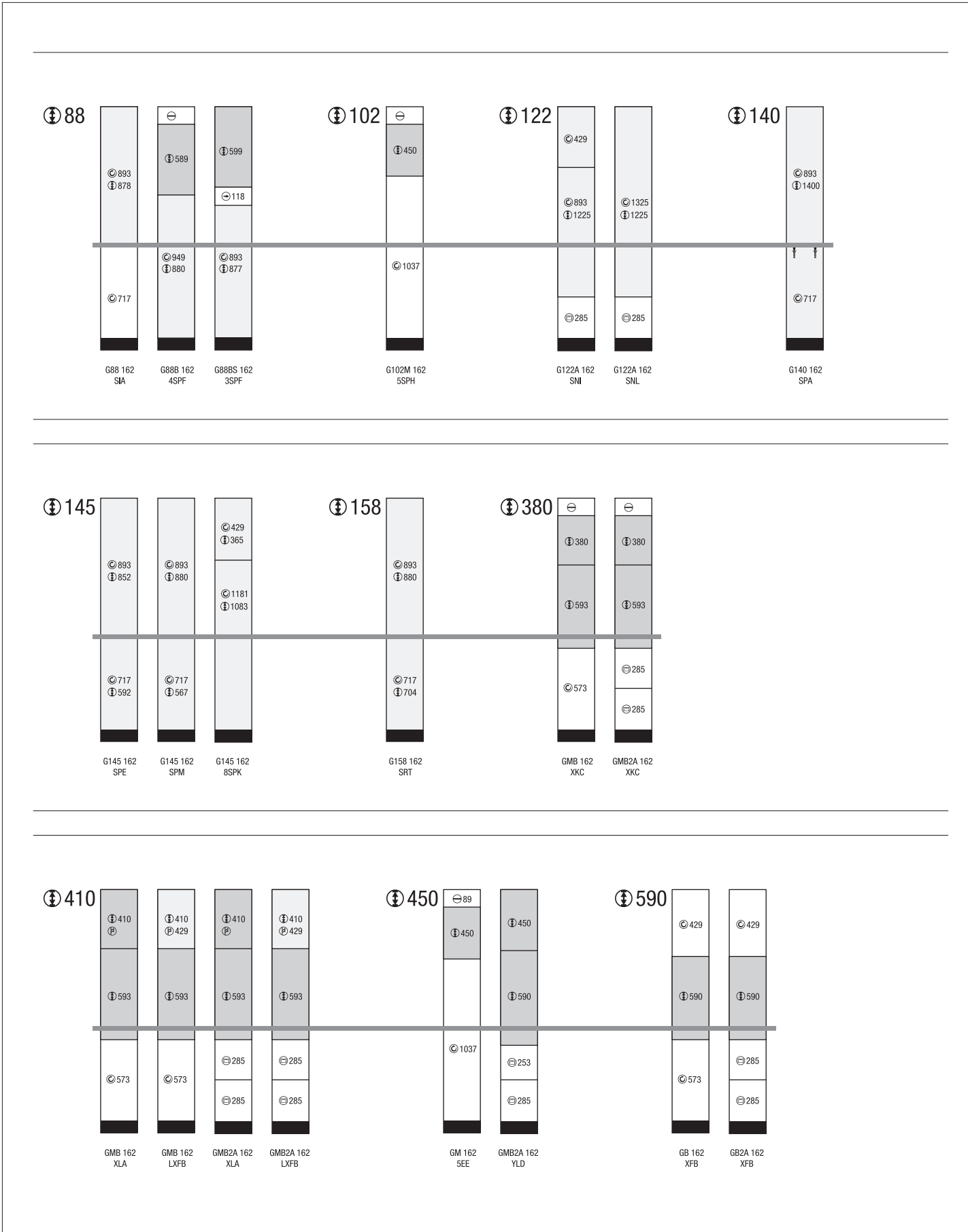

Information sur les armoires pour appareils à encastrer

Références / types d'exécution 1907 mm Hauteur 01

88

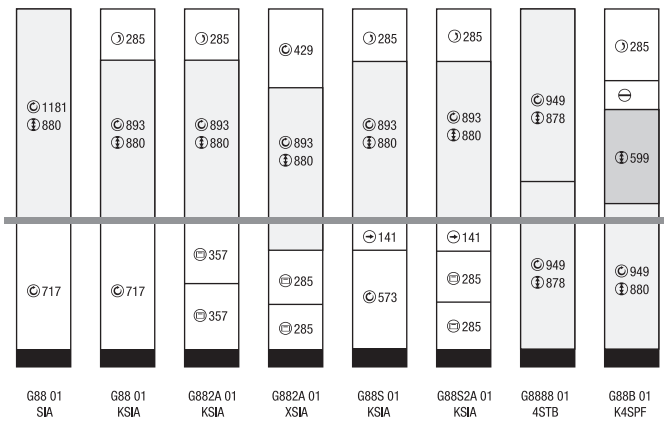

102

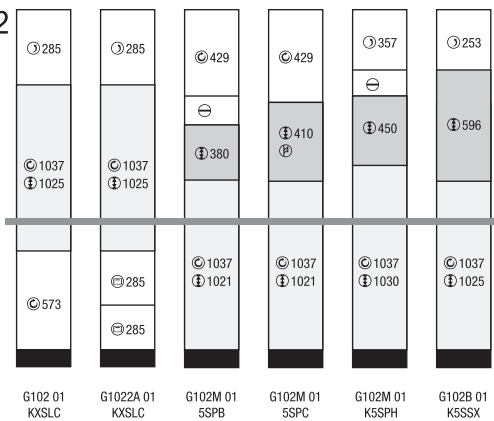

122

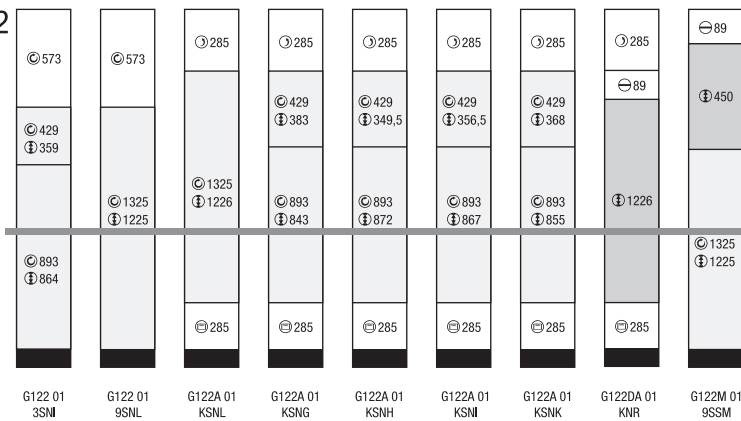

Information sur les armoires pour appareils à encastrer

Références / types d'exécution 1907 mm Hauteur 01

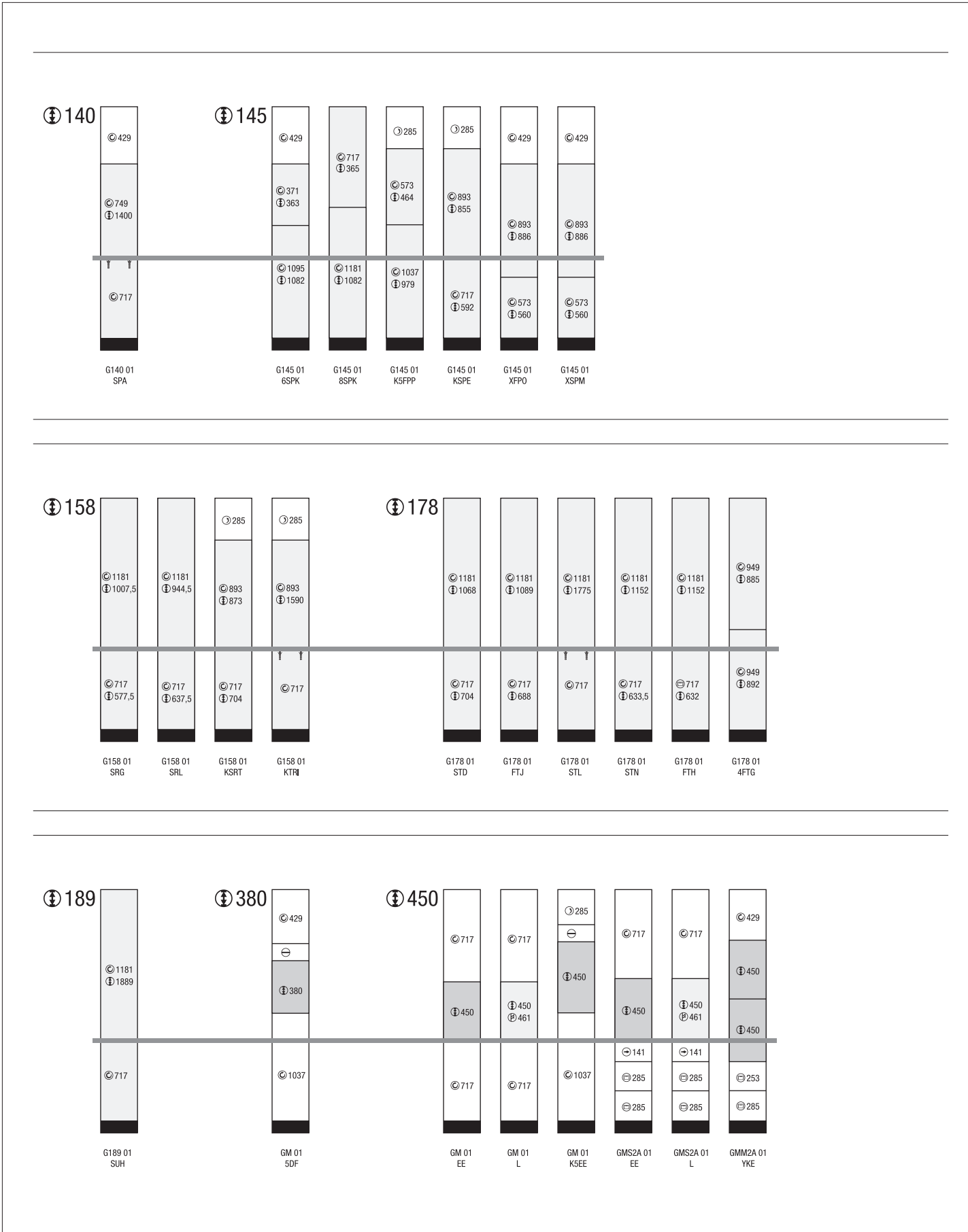

Information sur les armoires pour appareils à encastrer

Références / types d'exécution 1907 mm Hauteur 01

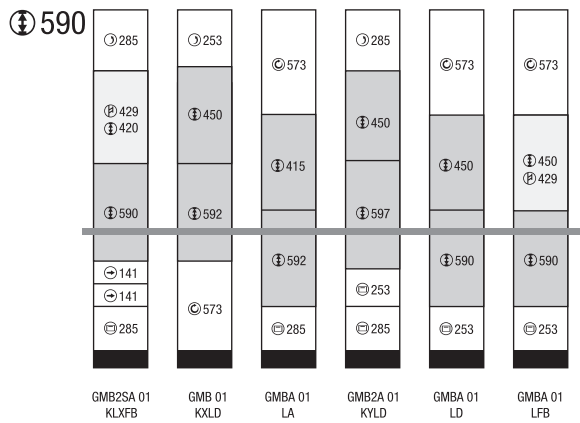
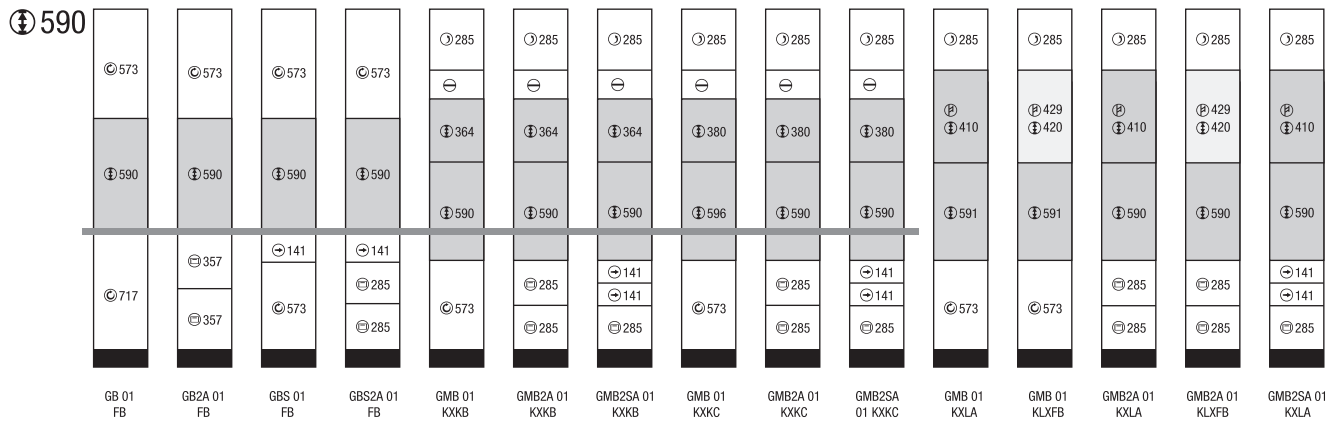

Information sur les armoires pour appareils à encastrer

Références / types d'exécution 2051 mm Hauteur 02

88

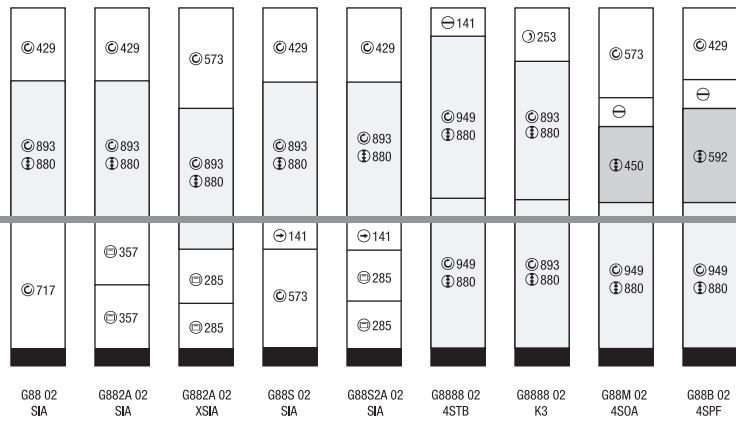

102

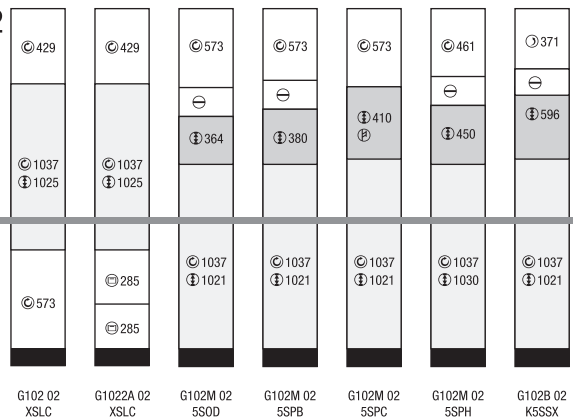

122

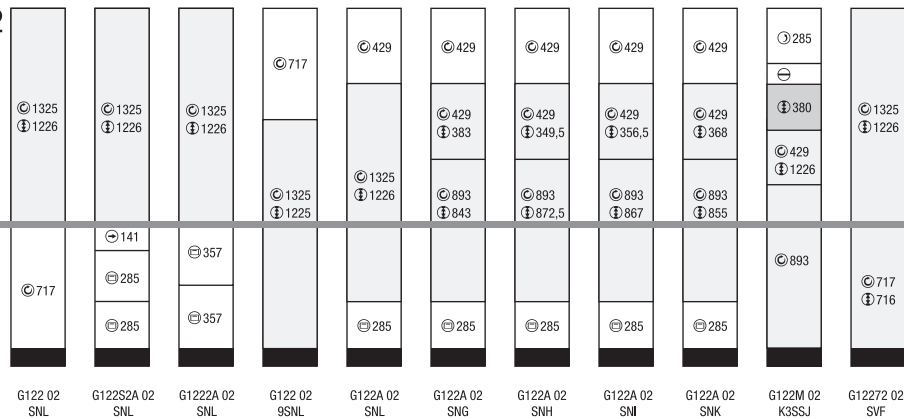

Information sur les armoires pour appareils à encastrer

Références / types d'exécution 2051 mm Hauteur 02

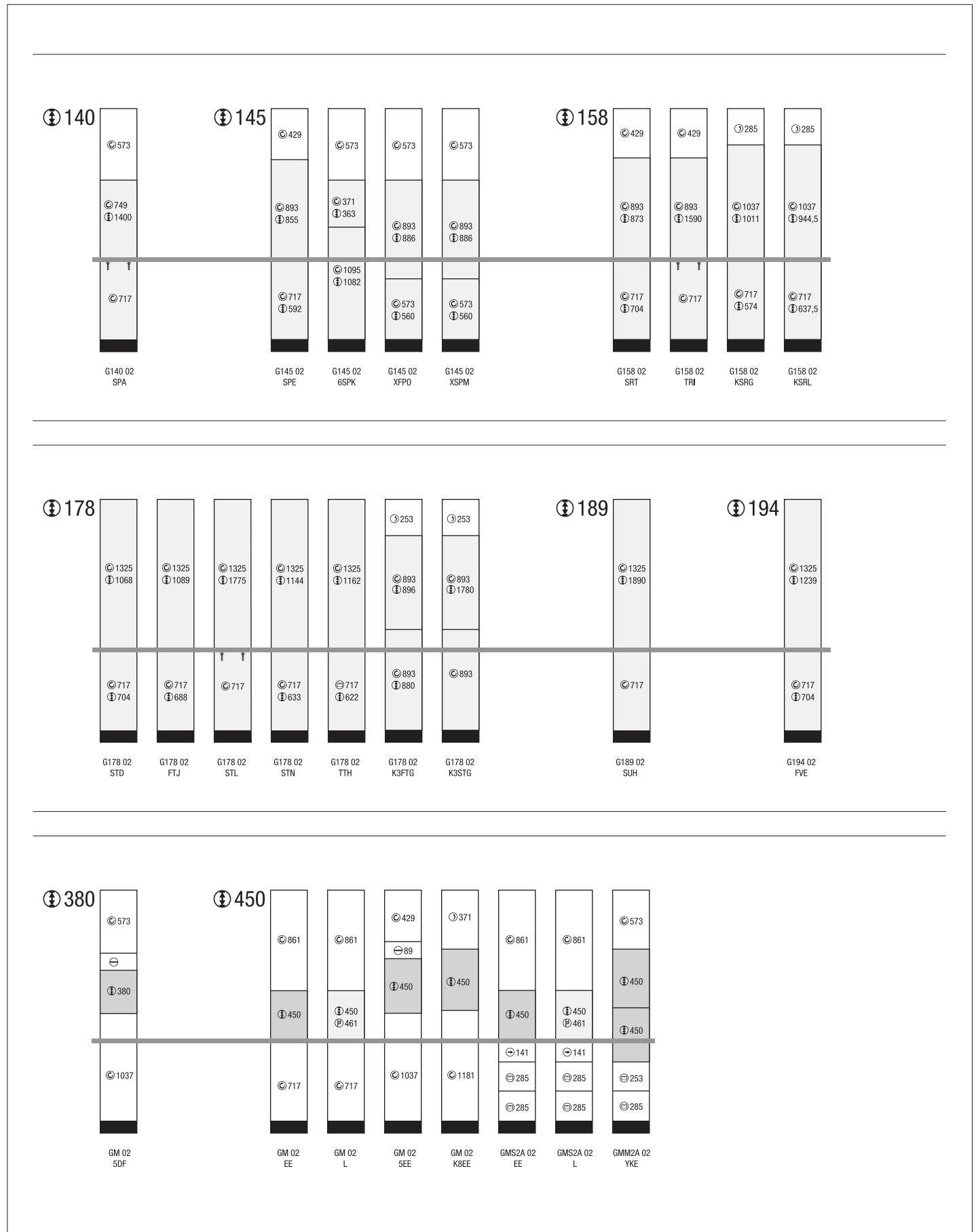

Information sur les armoires pour appareils à encastrer

Références / types d'exécution 2051 mm Hauteur 02

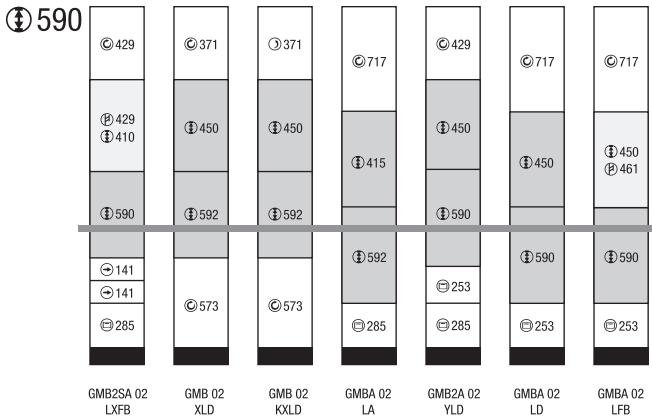
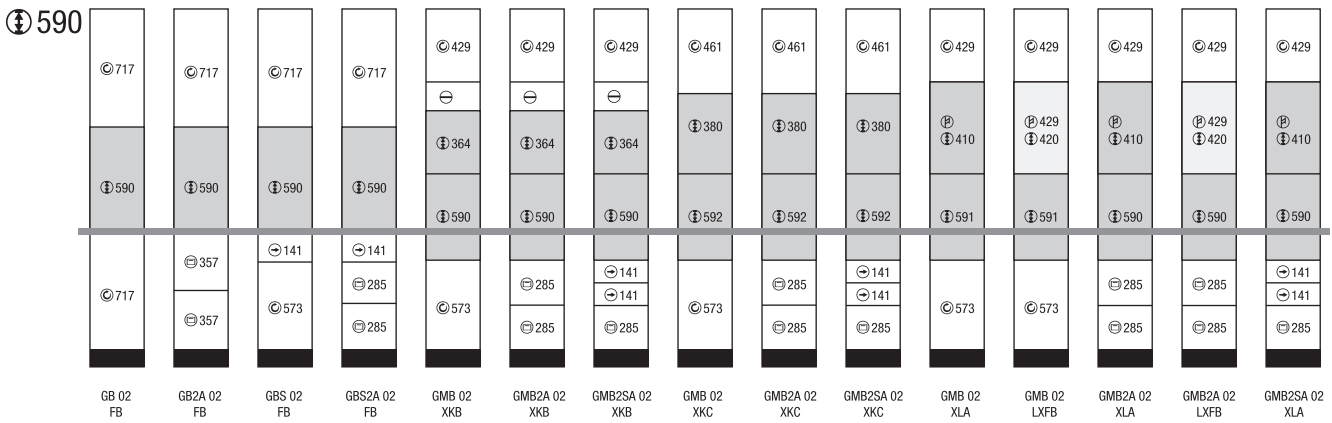

Information sur les armoires pour appareils à encastrer

Références / types d'exécution 2195 mm Hauteur 03

88

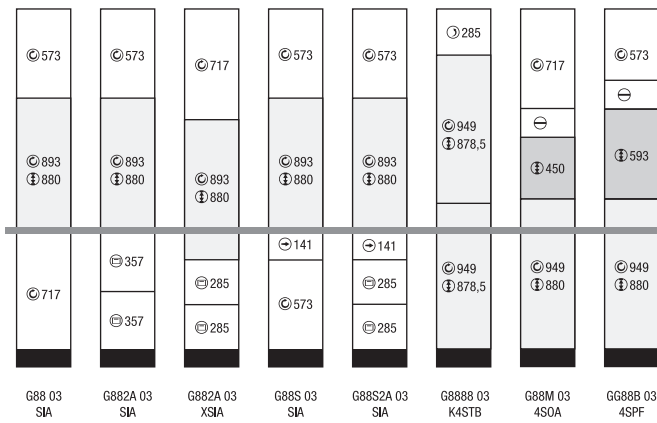

102

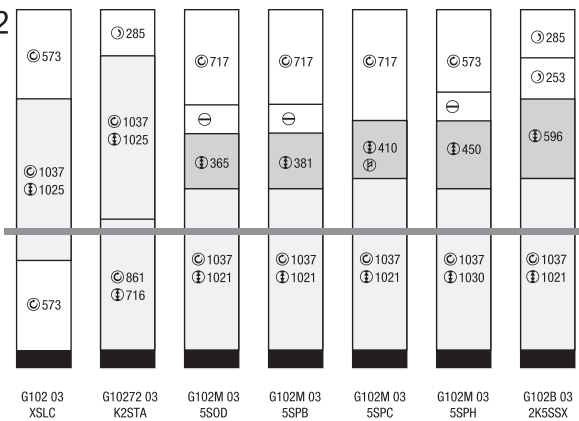

122

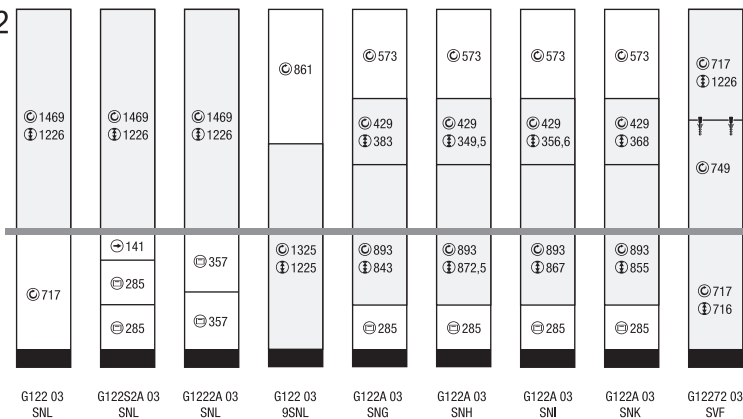

Information sur les armoires pour appareils à encastrer

Références / types d'exécution 2195 mm Hauteur 03

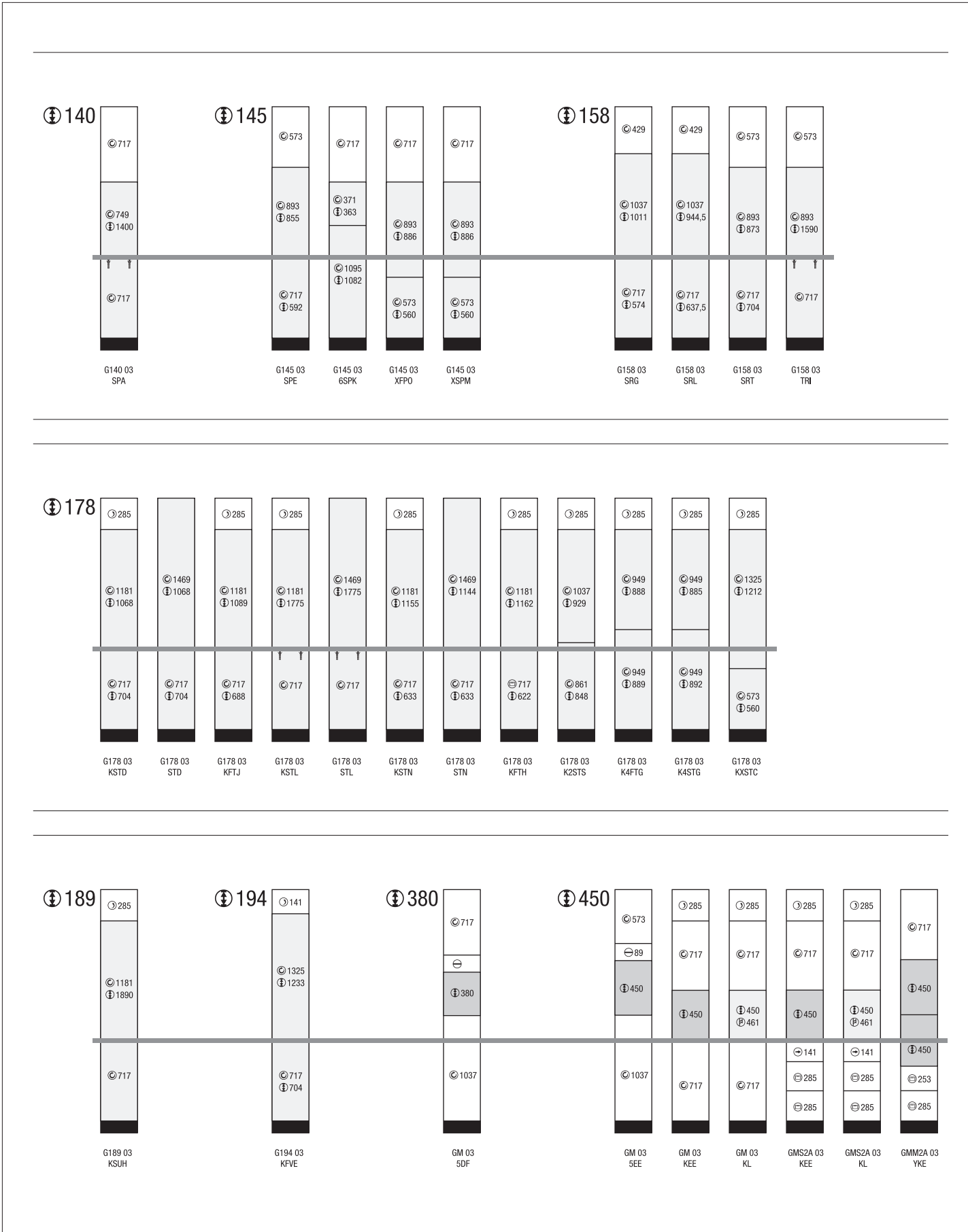

Information sur les armoires pour appareils à encastrer

Références / types d'exécution 2195 mm Hauteur 03

① 590

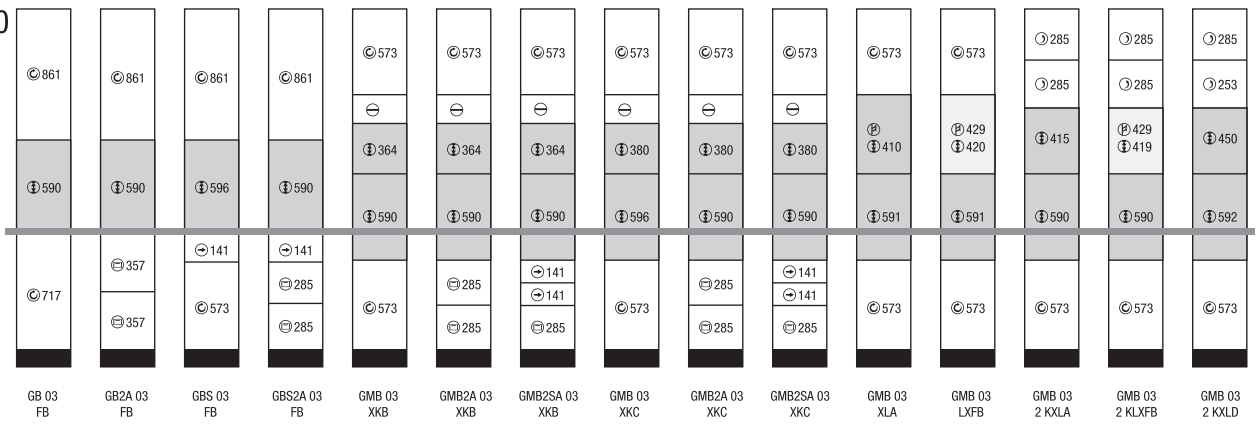

① 590

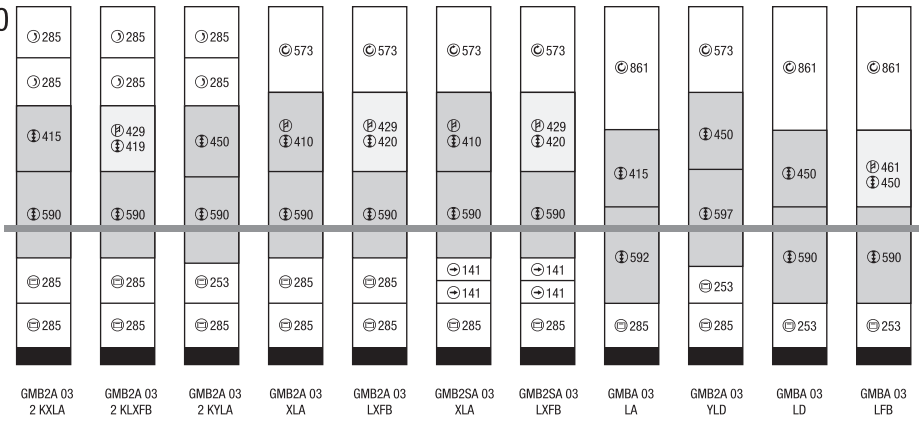

Notes

A large grid of graph paper for taking notes, consisting of 20 columns and 40 rows of small squares.

Highboards 1043 mm

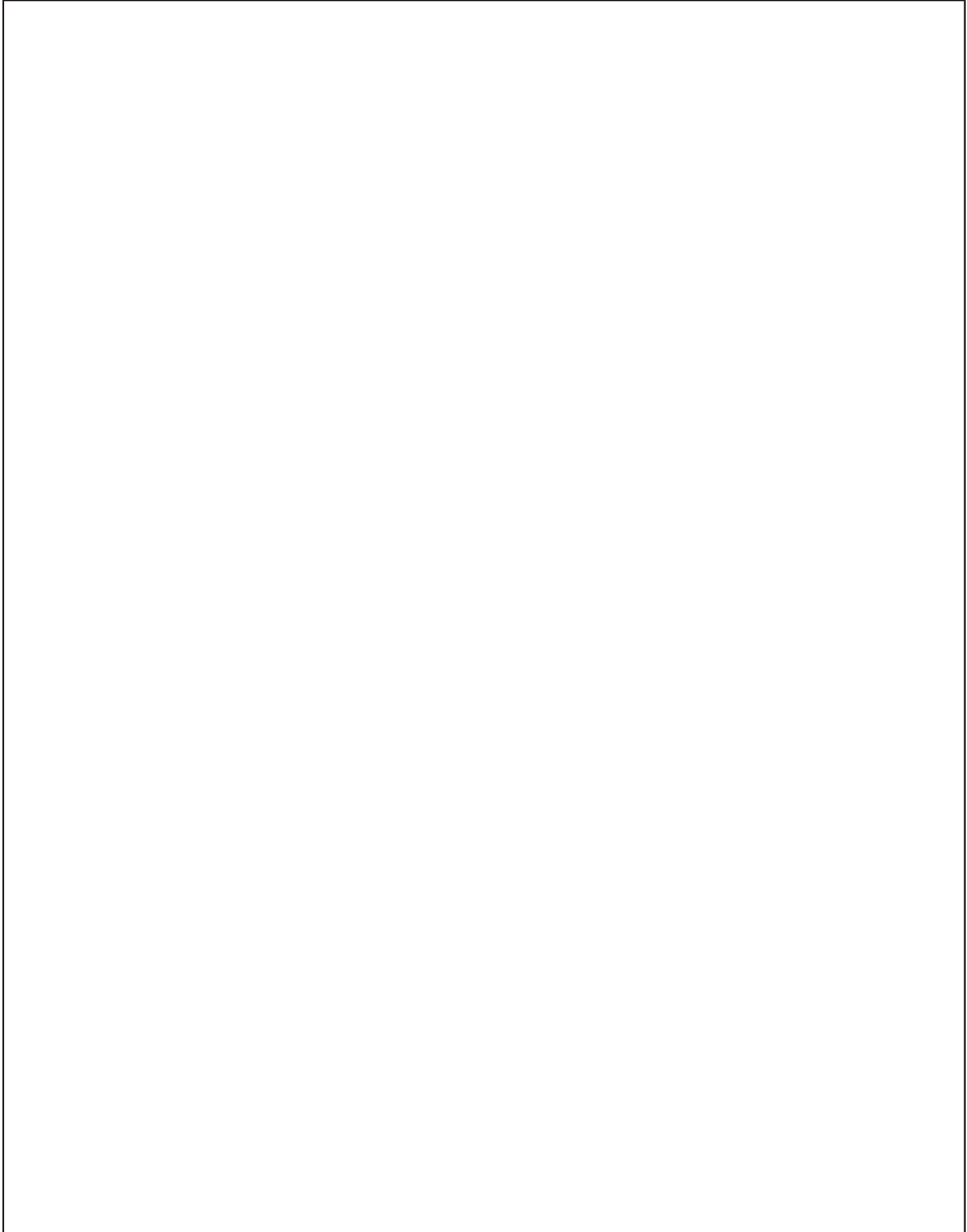

Highboards 1043 mm

Highboards 1043 mm

Highboards

Hauteur 1043 mm

Meubles sans plateau et socle, Profondeur corps de meuble 560 mm. Plan de travail à commander à part.





		Largeur		Groupe de prix							Servosoft	Pro Servosoft	Verre ProServo	Amortisseur de porte Top Motion	Amortisseur de porte Top Motion Plus	
		60	104	1	2	3	4	5	6	7	-	-	-	6	6	
 <p>Highboard 1 porte 2 étagères réglables <i>Recoupe en largeur jusqu'à 300 mm</i></p>	☑	S	60	104	106	116	125	135	155	175	199	-	-	-	6	6
	☑	SS	30	104	95	99	105	112	126	140	157	5	8	8	4	4
 <p>Highboard 1 tiroir 1 porte 2 étagères réglables</p>	☑	SS	60	104	133	139	148	158	179	199	224	5	8	8	4	4
	☑	SA	30	104	136	146	154	165	185	204	228	15	24	48	4	4
 <p>Highboard 1 porte 2 coulissants intérieurs 1 coulissant <i>L'angle d'ouverture des portes doit être de 90° min. (respecter l'écart entre deux poignées). Ne pas prévoir le ferrage de porte sur le côté de raccord du plan de travail.</i></p>	☑	SA	60	104	178	191	203	216	243	269	302	15	24	48	4	4
	☑	SA	60	104	178	191	203	216	243	269	302	15	24	48	4	4

Fig. façades non contractuelles

Highboards

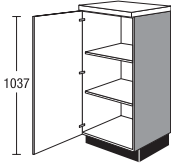
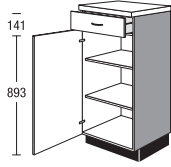
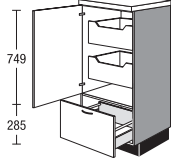
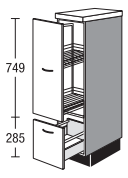
Hauteur 1043 mm

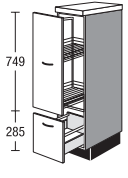
Meubles sans plateau et socle, Profondeur corps de meuble 560 mm. Plan de travail à commander à part.

	SAA	Largeur	104	Groupe de prix							Servosoft	Pro Servosoft	Verre ProServo	Amortisseur de porte Top Motion	Amortisseur de porte Top Motion Plus
				1	2	3	4	5	6	7					
 <p>Highboard à pharmacie avec amortissement 1 coulissant à sortie totale avec amortisseur 2 paniers fil réglables 1 coulissant <i>Poignées uniquement horizontale.</i></p>  <p>Paniers : suspendus, gris argent</p> <p>Compléments assortis :</p> <p>Panier gris argenté 2 pces</p>				185	194	196	198	202	210	224	25	28	36	-	-
	ZIK 30 S2			10	10	10	10	10	10	10	-	-	-	-	-
 <p>Highboard à pharmacie avec amortissement 1 coulissant à sortie totale, y c. amortisseur avec 2 paniers 1 coulissant à sortie totale avec amortisseur <i>Poignées uniquement horizontale.</i> <i>Glissière de guidage en bas. Paniers accessibles des deux côtés.</i> <i>Equipement paniers : accessoires fil gris argenté</i> <i>Autres informations relatives aux meubles : Y compris coulissant à sortie totale avec amortissement</i></p>  <p>Paniers : suspendus, gris argent</p> <p>Compléments assortis :</p> <p>Panier gris argenté</p> <p>Bac de rangement plastique blanc 12 mm de haut</p>	SAA	30	104 J	214	224	227	229	234	243	259	5	8	16	-	-
	ZIK	30		6	6	6	6	6	6	6	-	-	-	-	-
	ZIE	30		3	3	3	3	3	3	3	-	-	-	-	-

Highboards

Hauteur 1043 mm

Meubles sans plateau et socle, Profondeur corps de meuble 560 mm. Plan de travail à commander à part.



		Largeur	Groupe de prix							Servosoft	Pro Servosoft	Verre ProServo	Amortisseur de porte Top Motion	Amortisseur de porte Top Motion Plus		
			1	2	3	4	5	6	7							
 <p>Highboard à pharmacie avec amortissement</p> <p>1 coulissant à sortie totale, y c. amortisseur avec 2 paniers 1 coulissant à sortie totale</p> <p><i>Glissière de guidage en bas. Paniers accessibles des deux côtés.</i></p> <p><i>Equipement paniers : Comfortline, fond en bois avec main courante métallique</i></p> <p><i>Poignées uniquement horizontale.</i></p> <p><i>Autres informations relatives aux meubles : Y compris coulissant à sortie totale avec amortissement</i></p>	SAA	30	104	JP	225	236	238	241	246	256	273	5	8	16	-	-
	 <p>Paniers : fond en bois avec main courante métallique</p> <p>Compléments assortis :</p> <p>Panier</p> <p>Fond en bois avec main courante métallique</p>	ZIK	30	P		7	7	7	7	7	7	7	-	-	-	-

Fig. façades non contractuelles

Armoires pour appareil avec hauteur de niche 880, 1025, 450 mm

Hauteur 1043 mm

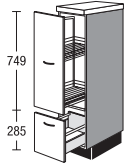
Meubles sans plateau et socle, Profondeur corps de meuble 560 mm. Plan de travail à commander à part.

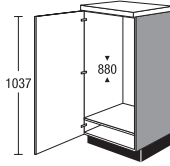
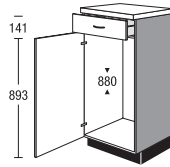
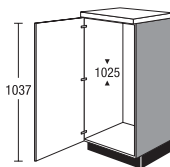
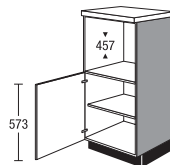
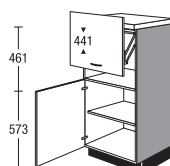
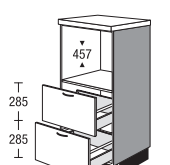
	G88	G88S	G102	GM	GM	GM2A	Groupe de prix							Servosoft	Pro Servosoft	Verre ProServo	Amortisseur de porte Top Motion	Amortisseur de porte Top Motion Plus
							1	2	3	4	5	6	7					
 <p>Highboard pour appareils à encastrer Hauteur de niche 880 mm 1 porte pour appareil <i>Egalisation de la niche par fileur intérieur ou fond intermédiaire</i> <i>Les grilles d'aération pour appareils sont comprises dans la livraison.</i></p>	G88	104 5	105 115 123 132 152 171 194	-	-	-	6	6										
 <p>Highboard pour appareils à encastrer Hauteur de niche 880 mm 1 tiroir 1 porte pour appareil <i>Egalisation de la niche par fileur intérieur ou fond intermédiaire</i> <i>Les grilles d'aération pour appareils sont comprises dans la livraison.</i></p>	G88S	104 3	119 125 134 144 165 185 210	5	8	8	4	4										
 <p>Highboard pour appareils à encastrer Hauteur de niche 1025 mm 1 porte pour appareil 1 fond de socle métallique <i>Les grilles d'aération pour appareils sont comprises dans la livraison.</i></p>	G102	104 5	121 131 139 148 168 187 211	-	-	-	6	6										
 <p>Highboard pour appareils à encastrer Hauteur de niche 457 mm 1 porte 1 étagère réglable</p>	GM	104 X	109 119 128 137 158 178 202	-	-	-	4	4										
 <p>Highboard pour appareils à encastrer avec porte relevable Hauteur de niche 441 mm cf. ci-dessus, mais plus 1 porte relevable Taille max. de l'appareil autonome Hauteur 400 mm Largeur 510 mm Profondeur 540 mm Hauteur d'ouverture 430 mm lorsque la porte relevable est ouverte <i>Pour ouvrir la porte relevable, le panneau de finition ne peut dépasser que de 28 mm max.</i></p>	GM	104 LX	179 195 210 225 259 292 332	-	-	-	4	4										
 <p>Highboard pour appareils à encastrer Hauteur de niche 457 mm 2 coulissants</p>	GM2A	104 X	140 157 167 178 209 237 275	10	16	32	-	-										

4.24

Fig. façades non contractuelles

Armoires pour appareil avec hauteur de niche 450, 590 mm

Hauteur 1043 mm

Meubles sans plateau et socle, Profondeur corps de meuble 560 mm. Plan de travail à commander à part.

	Largeur	Groupe de prix							Servosoft	Pro Servosoft	Verre ProServo	Amortisseur de porte Top Motion	Amortisseur de porte Top Motion Plus	
		1	2	3	4	5	6	7						
 <p>Highboard pour appareils à encastrer avec porte relevable Hauteur de niche 441 mm cf. ci-dessus, mais plus 1 porte relevable Taille max. de l'appareil autonome Hauteur 400 mm Largeur 510 mm Profondeur 540 mm Hauteur d'ouverture 430 mm lorsque la porte relevable est ouverte <i>Pour ouvrir la porte relevable, le panneau de finition ne peut dépasser que de 28 mm max.</i></p>	GM2A	104 LX	210	236	251	267	314	356	413	10	16	32	-	-
 <p>Highboard pour appareils à encastrer Hauteur de niche 457 mm Hauteur de niche 458 mm 1 façade pour lave-vaisselle entièrement intégré 1 étagère fixe</p>	GMG	104 X	130	142	153	165	197	206	223	-	-	-	-	-
 <p>Highboard pour appareils à encastrer Hauteur de crédence 592 mm 1 coulissant <i>En cas de façades en polymère, 1 lot d'isolation thermique est joint gratuitement à la livraison.</i></p>	GBA	104	115	132	142	153	184	212	249	5	8	16	-	-
 <p>Highboard pour appareils à encastrer Hauteur de crédence 592 mm 1 tiroir 1 coulissant <i>En cas de façades en polymère, 1 lot d'isolation thermique est joint gratuitement à la livraison.</i></p>	GBSA	104	131	141	149	158	178	200	227	10	16	24	-	-

Fig. façades non contractuelles

Highboards ouverts

Hauteur 1043 mm

Meubles sans plateau et socle, Profondeur corps de meuble 560 mm. Plan de travail à commander à part.

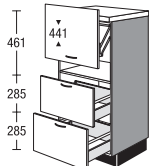
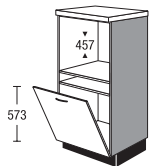
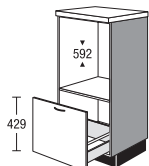
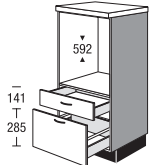
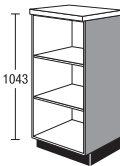
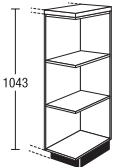
	SR	V	104	Groupe de prix							Servosoft	Pro Servosoft	Verre ProServo	Amortisseur de porte Top Motion	Amortisseur de porte Top Motion Plus
				1	2	3	4	5	6	7					
 <p>Highboard ouvert 2 étagères réglables</p> <p><i>Exécution en corps de meuble</i></p> <p><i>Veuillez préciser la largeur souhaitée (150-600 mm).</i></p> <p><i>Non disponible en coloris côtés visibles.</i></p>	SR	V	104	172	172	172	172	172	172	172	-	-	-	-	-
 <p>Highboard ouvert terminal 2 étagères fixes</p> <p><i>Dimensions d'implantation avec plateau 290 mm</i> <i>Dimensions d'implantation avec joue 275 mm</i></p> <p><i>Exécution en corps de meuble</i></p> <p><i>Disponible dans tous les décors du corps de meuble.</i></p> <p><i>Variantes de couleur supplémentaires :</i> 112 cappuccino 121 thym 133 brun volcan 134 Alby Blue 158 vert sauge 952 pétrole</p> <p><i>Non disponible en coloris côtés visibles.</i></p>	SRA	30	104	129	129	129	129	129	129	129	-	-	-	-	-

Fileurs, Divers

Hauteur 1043 mm

avec répartition neutre des façades

		Largeur	Groupe de prix							Servosoft	Pro Servosoft	Verre ProServo	Amortisseur de porte Top Motion	Amortisseur de porte Top Motion Plus		
			1	2	3	4	5	6	7							
 <p>Fileur pour highboard sans socle, 1043 mm de haut</p> <p>à poser entre mur et côté de meuble</p> <p><i>en exécution façade en continu, côté mur sans chant</i></p> <p><i>Non disponible en coloris côtés visibles.</i></p> <p><i>En raison de l'angle de montage, une réduction en largeur de 46 mm max. est possible sur place.</i></p>	SPF	10	104	E	24	28	29	30	31	34	39	-	-	-	-	-
	SPF	20	104	E	31	35	35	36	37	45	56	-	-	-	-	-
 <p>Fileur pour highboard sans socle, 1043 mm de haut</p> <p><i>Exécution en corps de meuble</i></p> <p><i>Non disponible en coloris côtés visibles.</i></p>	SPK	10	104		16	16	16	16	16	16	16	-	-	-	-	-
	SPK	20	104		22	22	22	22	22	22	22	-	-	-	-	-
	SPK	30	104		28	28	28	28	28	28	28	-	-	-	-	-
 <p>Porte relevable pour niche à micro-ondes pour l'équipement ultérieur sur place</p> <p>Pour armoires / highboards avec hauteur de niche 410 mm</p> <p>Dimensions max. de l'appareil en pose indépendante Hauteur : 370 mm Largeur : 510 mm Profondeur : 540 mm</p> <p><i>Hauteur d'ouverture 370 mm lorsque la porte relevable est ouverte</i></p>	LKP	60	43		60	63	64	66	73	79	88	-	-	-	-	-

Fig. façades non contractuelles

Notes



Highboards 1475 mm

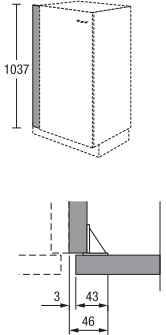
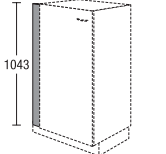
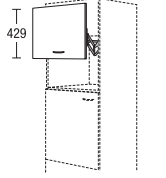
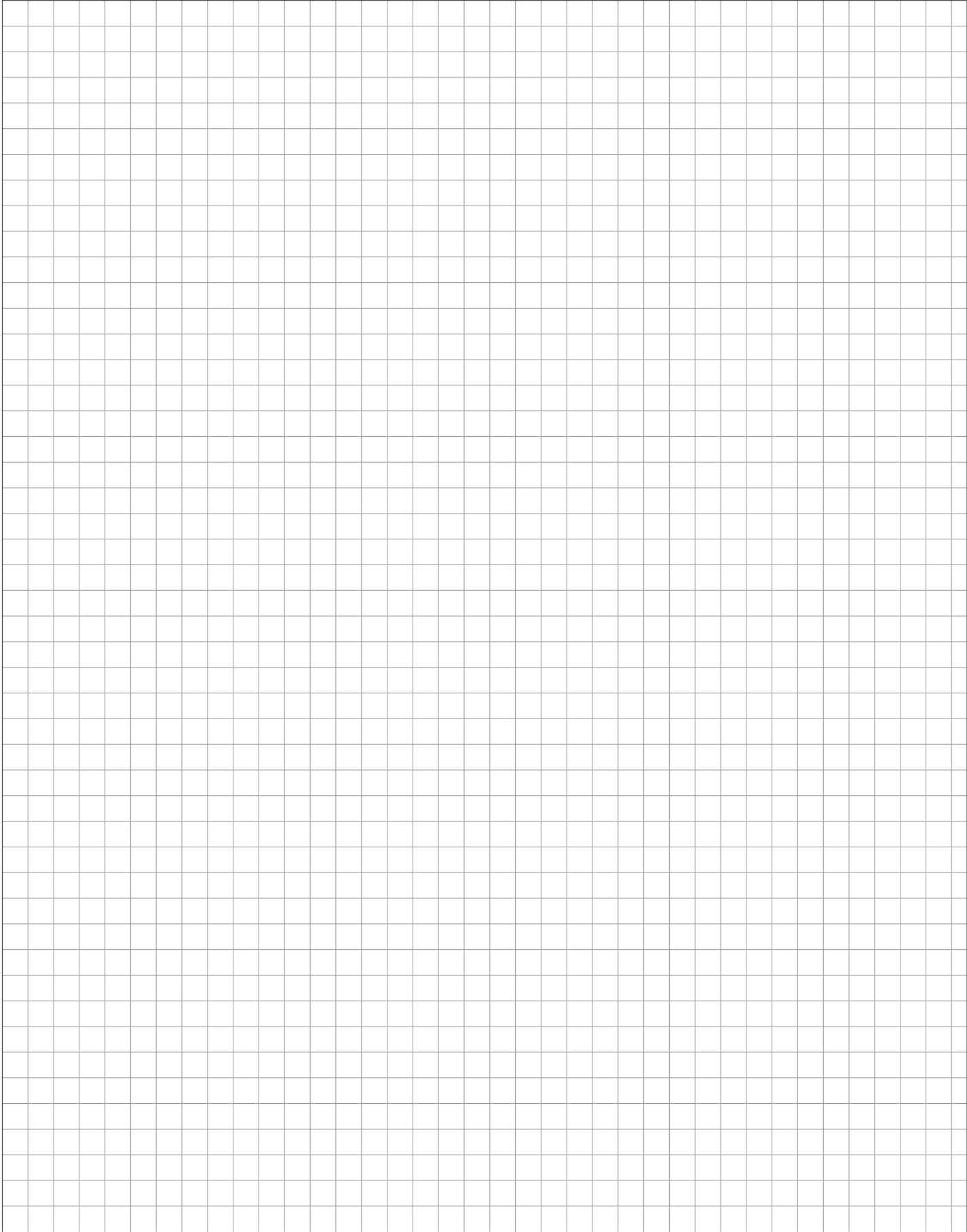
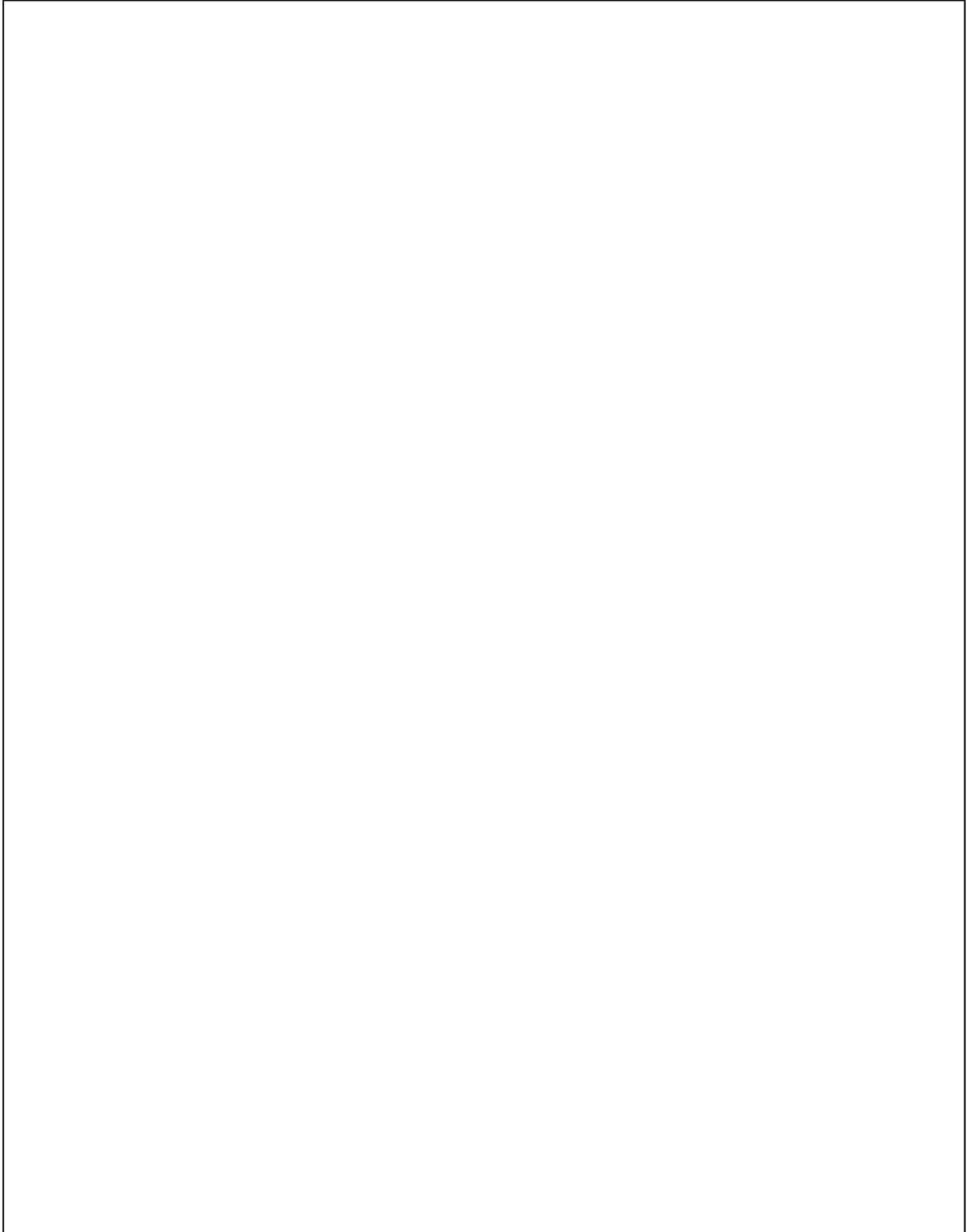

Highboards 1475 mm



Highboards 1475 mm



Highboards

Hauteur 1475 mm

Meubles sans plateau et socle, Profondeur corps de meuble 560 mm. Plan de travail à commander à part.

		Largeur		Groupe de prix														
		60	148	1	2	3	4	5	6	7	Servosoft	Pro Servosoft	Verre ProServo	Amortisseur de porte Top Motion	Amortisseur de porte Top Motion Plus			
	Highboard à balais 1 porte (chevillée) 1 étagère fil 1 tringle à crochets pour balais 1 support universel pour câble, tuyau et accessoires d'aspirateur Possibilité de ranger aspirateur, escabeau ou table à repasser <i>Pièces en fil métallique impossibles avec une réduction en profondeur inférieure à 410 mm.</i> <i>Les profilés poignée sont montés en usine sur les deux portes afin d'obtenir une apparence des joints continue !</i>	<input checked="" type="checkbox"/>	S	60	148	B	124	134	144	154	174	192	215	-	-	-	8	8
	Highboard à balais 1 porte 1 étagère fil 1 tringle à crochets pour balais 1 support universel pour câble, tuyau et accessoires d'aspirateur Possibilité de ranger aspirateur, escabeau ou table à repasser <i>Pièces en fil métallique impossibles avec une réduction en profondeur inférieure à 410 mm.</i> <i>Disponible pour les programmes suivants : IP 1200, IP 2200, IP 3150, IP 4050</i>	<input checked="" type="checkbox"/>	S	60	148	EB	123	133	143	153	173	190	213	-	-	-	8	8
	Highboard 1 porte 1 étagère réglable 1 étagère fixe 1 étagère réglable <i>Disponible pour les programmes suivants : IP 1200, IP 2200, IP 3150, IP 4050</i>	<input checked="" type="checkbox"/>	S	30	148	E	99	105	113	-	-	-	-	-	-	-	8	8
		<input checked="" type="checkbox"/>	S	45	148	E	111	120	129	-	-	-	-	-	-	-	8	8
		<input checked="" type="checkbox"/>	S	50	148	E	115	125	133	-	-	-	-	-	-	-	8	8
		<input checked="" type="checkbox"/>	S	60	148	E	119	129	138	-	-	-	-	-	-	-	8	8
	Highboard 1 porte 1 étagère réglable 1 porte 1 étagère réglable	<input checked="" type="checkbox"/>	S	30	148		100	106	114	122	130	142	158	-	-	-	8	8
		<input checked="" type="checkbox"/>	S	60	148		120	130	139	149	169	189	214	-	-	-	8	8
	Highboard 1 porte 2 étagères réglables 1 porte 1 étagère réglable	<input checked="" type="checkbox"/>	S	30	148	X	102	108	116	124	132	144	160	-	-	-	8	8
		<input checked="" type="checkbox"/>	S	60	148	X	124	134	144	154	175	196	222	-	-	-	8	8
	Highboard 1 porte 3 étagères réglables 1 coulissant	<input checked="" type="checkbox"/>	STA	30	148		108	116	124	132	149	166	187	5	8	16	6	6
		<input checked="" type="checkbox"/>	STA	45	148		120	129	138	147	165	184	206	5	8	16	6	6
		<input checked="" type="checkbox"/>	STA	50	148		125	134	143	153	172	191	215	5	8	16	6	6
		<input checked="" type="checkbox"/>	STA	60	148		132	142	151	161	181	201	226	5	8	16	6	6

Fig. façades non contractuelles

Highboards

Hauteur 1475 mm

Meubles sans plateau et socle, Profondeur corps de meuble 560 mm. Plan de travail à commander à part.

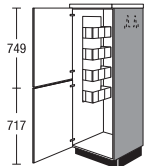
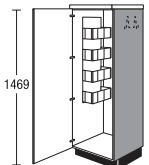
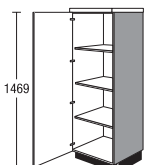
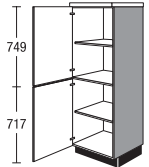
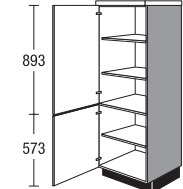
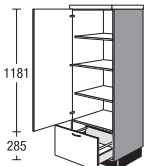
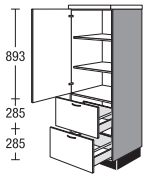
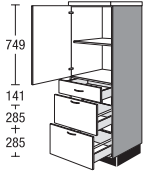
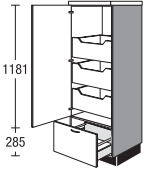
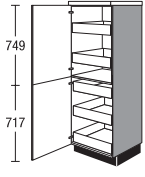
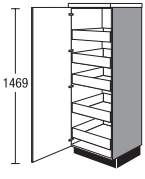
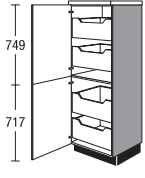
			Largeur	Groupe de prix							Servosoft	Pro Servosoft	Verre ProServo	Amortisseur de porte Top Motion	Amortisseur de porte Top Motion Plus		
				1	2	3	4	5	6	7							
 <p>Highboard 1 porte 2 étagères réglables 2 coulissants</p>	<input checked="" type="checkbox"/>	S2A	30	148	X	128	137	146	156	175	194	218	10	16	32	4	4
	<input checked="" type="checkbox"/>	S2A	60	148	X	158	170	181	192	216	240	270	10	16	32	4	4
 <p>Highboard 1 porte 1 étagère réglable 1 tiroir 2 coulissants</p>	<input checked="" type="checkbox"/>	SS2A	30	148		148	159	169	180	202	225	252	15	24	40	4	4
	<input checked="" type="checkbox"/>	SS2A	60	148		181	195	208	221	248	276	309	15	24	40	4	4
 <p>Highboard 1 porte 3 coulissants intérieurs 1 coulissant</p> <p><i>Si le montage est prévu au début du mur, il faut pouvoir ouvrir les portes de 90° (tenir compte de l'entraxe) Ne pas prévoir le ferrage de porte sur le côté de raccord du plan de travail.</i></p>	<input checked="" type="checkbox"/>	SA	30	148	IA	176	189	202	215	243	271	304	20	32	64	6	6
	<input checked="" type="checkbox"/>	SA	45	148	IA	194	209	223	238	267	297	333	20	32	64	6	6
	<input checked="" type="checkbox"/>	SA	50	148	IA	201	215	230	246	277	307	345	20	32	64	6	6
	<input checked="" type="checkbox"/>	SA	60	148	IA	212	228	243	259	291	323	363	20	32	64	6	6
 <p>Highboard 1 porte 2 tiroirs intérieurs 1 porte 3 tiroirs intérieurs</p> <p><i>L'angle d'ouverture des portes doit être de 90° min. (respecter l'écart entre deux poignées). Ne pas prévoir le ferrage de porte sur le côté de raccord du plan de travail.</i></p>	<input checked="" type="checkbox"/>	S	30	148	IS	191	201	212	222	245	267	295	25	40	40	8	8
	<input checked="" type="checkbox"/>	S	60	148	IS	228	240	252	264	290	315	349	25	40	40	8	8
 <p>Highboard 1 porte 5 tiroirs intérieurs</p> <p><i>L'angle d'ouverture des portes doit être de 90° min. (respecter l'écart entre deux poignées). Ne pas prévoir le ferrage de porte sur le côté de raccord du plan de travail.</i></p> <p><i>Disponible pour les programmes suivants : IP 1200, IP 2200, IP 3150, IP 4050</i></p>	<input checked="" type="checkbox"/>	S	30	148	EIS	190	200	211	221	244	266	293	25	40	40	8	8
	<input checked="" type="checkbox"/>	S	45	148	EIS	200	211	222	233	256	279	308	25	40	48	6	6
	<input checked="" type="checkbox"/>	S	50	148	EIS	206	218	229	241	265	288	319	25	40	48	6	6
	<input checked="" type="checkbox"/>	S	60	148	EIS	227	239	251	263	289	314	347	25	40	40	8	8
 <p>Highboard 1 porte 2 coulissants intérieurs 1 porte 2 coulissants intérieurs</p> <p><i>L'angle d'ouverture des portes doit être de 90° min. (respecter l'écart entre deux poignées). Ne pas prévoir le ferrage de porte sur le côté de raccord du plan de travail.</i></p>	<input checked="" type="checkbox"/>	S	30	148	IA	176	186	201	215	228	250	277	20	32	64	8	8
	<input checked="" type="checkbox"/>	S	60	148	IA	212	230	246	263	299	334	378	20	32	64	8	8

4.30

Fig. façades non contractuelles

Highboards

Hauteur 1475 mm

Meubles sans plateau et socle, Profondeur corps de meuble 560 mm. Plan de travail à commander à part.





		Groupe de prix															
		Largeur								Servosoft	Pro Servosoft	Verre ProServo	Amortisseur de porte Top Motion	Amortisseur de porte Top Motion Plus			
			1	2	3	4	5	6	7								
 <p>Highboard</p> <p>1 porte 4 coulissants intérieurs</p> <p><i>L'angle d'ouverture des portes doit être de 90° min. (respecter l'écart entre deux poignées). Ne pas prévoir le ferrage de porte sur le côté de raccord du plan de travail.</i></p> <p><i>Disponible pour les programmes suivants : IP 1200, IP 2200, IP 3150, IP 4050</i></p>	NEW	S	30	148	EIA	175	185	200	214	227	249	275	20	32	64	8	8
	NEW	S	45	148	EIA	193	208	222	237	266	295	331	20	32	64	6	6
	NEW	S	50	148	EIA	200	214	229	245	276	305	343	20	32	64	6	6
	NEW	S	60	148	EIA	211	229	245	262	298	332	376	20	32	64	8	8
 <p>Highboard avec Tandem Solo</p> <p>1 porte (goupillée) 1 chariot avec 4 paniers réglables avec fond en bois et main courante métallique</p> <p><i>Charge max. par étagère : 20 kg.</i></p> 		S	60	148	T	460	474	476	480	486	497	525	-	-	-	8	8

Fig. façades non contractuelles

Highboards

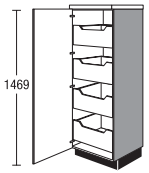
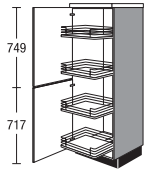
Hauteur 1475 mm

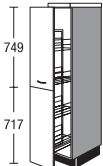
Meubles sans plateau et socle, Profondeur corps de meuble 560 mm. Plan de travail à commander à part.

	SA	Largeur	148	Groupe de prix							Servosoft	Pro Servosoft	Verre ProServo	Amortisseur de porte Top Motion	Amortisseur de porte Top Motion Plus
				1	2	3	4	5	6	7					
 <p>Highboard à pharmacie avec paniers en fil métallique, gris argent</p> <p>1 coulissant à sortie totale avec amortisseur comprenant 2 façades 4 paniers amovibles</p> <p><i>Glissières de guidage en haut et en bas.</i></p> <p><i>Les profilés poignée sont montés en usine sur les deux façades afin d'obtenir une apparence des joints continue !</i></p>  <p>Paniers : suspendus, gris argent</p>	SA	30	148	216	232	235	239	246	260	280	36	36	36	-	-
 <p>Highboard à pharmacie avec paniers en fil métallique, gris argent</p> <p>1 coulissant à sortie totale avec amortisseur 4 paniers amovibles</p> <p><i>Glissières de guidage en haut et en bas.</i></p> <p><i>Disponible pour les programmes suivants : IP 1200, IP 2200, IP 3150, IP 4050</i></p>	SA	30	148 E	215	231	234	-	-	-	-	-	-	-	-	-
Compléments assortis :															
<p>Panier gris argenté</p>	ZIK	30		6	6	6	6	6	6	6	-	-	-	-	-
<p>Bac de rangement plastique blanc 12 mm de haut</p>	ZIE	30		3	3	3	3	3	3	3	-	-	-	-	-

Highboards

Hauteur 1475 mm

Meubles sans plateau et socle, Profondeur corps de meuble 560 mm. Plan de travail à commander à part.







			Groupe de prix													
			Largeur	1	2	3	4	5	6	7	Servosoft	Pro Servosoft	Verre ProServo	Amortisseur de porte Top Motion	Amortisseur de porte Top Motion Plus	
 <p>Highboard à pharmacie avec paniers en fil métallique, gris argent</p> <p>1 coulissant à sortie totale avec amortisseur comprenant 2 façades 4 paniers amovibles</p> <p><i>Glissières de guidage en haut et en bas.</i></p> <p><i>Poignées uniquement horizontale.</i></p> <p><i>Les profilés poignée sont montés en usine sur les deux façades afin d'obtenir une apparence des joints continue !</i></p> <p><i>Non disponible pour les programmes IP 4820, IP 7500</i></p>  <p>Paniers : suspendus, gris argent</p>	SA	30	148 X	216	232	235	239	246	260	280	36	36	36	-	-	
	Compléments assortis :															
		ZIK	30		6	6	6	6	6	6	6	-	-	-	-	-
	ZIE	30		3	3	3	3	3	3	3	-	-	-	-	-	

Fig. façades non contractuelles

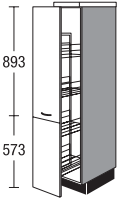
Highboards

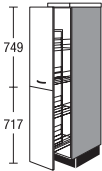
Hauteur 1475 mm

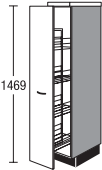
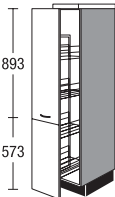
Meubles sans plateau et socle, Profondeur corps de meuble 560 mm. Plan de travail à commander à part.

		Largeur	Groupe de prix							Servosoft	Pro Servosoft	Verre ProServo	Amortisseur de porte Top Motion	Amortisseur de porte Top Motion Plus	
			1	2	3	4	5	6	7						
 <p>Highboard à pharmacie Paniers avec fond en bois et main courante métallique 1 coulissant à sortie totale, y c. amortisseur comprenant 2 façades 4 paniers amovibles</p> <p><i>Glissières de guidage en haut et en bas. Paniers accessibles des deux côtés.</i></p> <p><i>Les profilés poignée sont montés en usine sur les deux façades afin d'obtenir une apparence des joints continue !</i></p>  <p>Paniers : fond en bois avec main courante métallique</p>	SA	30	148	P	304	320	323	327	334	348	372	-	-	-	-
	<p>Highboard à pharmacie Paniers avec fond en bois et main courante métallique 1 coulissant à sortie totale, y c. amortisseur 4 paniers amovibles</p> <p><i>Glissières de guidage en haut et en bas. Paniers accessibles des deux côtés.</i></p> <p><i>Disponible pour les programmes suivants : IP 1200, IP 2200, IP 3150, IP 4050</i></p> <p>Compléments assortis :</p> <p>Panier Fond en bois avec main courante métallique</p>	SA	30	148	EP	303	319	322	-	-	-	-	-	-	-
 <p>Highboard à pharmacie Paniers avec fond en bois et main courante métallique 1 coulissant à sortie totale, y c. amortisseur 4 paniers amovibles</p> <p><i>Glissières de guidage en haut et en bas. Paniers accessibles des deux côtés.</i></p> <p><i>Disponible pour les programmes suivants : IP 1200, IP 2200, IP 3150, IP 4050</i></p> <p>Compléments assortis :</p> <p>Panier Fond en bois avec main courante métallique</p>	ZIK	30		P	7	7	7	7	7	7	7	-	-	-	-
 <p>Highboard à pharmacie Paniers avec fond en bois et main courante métallique cf. ci-dessus</p> <p><i>Poignées uniquement horizontale.</i></p> <p><i>Glissières de guidage en haut et en bas. Paniers accessibles des deux côtés.</i></p> <p><i>Non disponible pour les programmes IP 4820, IP 7500</i></p> <p><i>Les profilés poignée sont montés en usine sur les deux façades afin d'obtenir une apparence des joints continue !</i></p>  <p>Paniers : fond en bois avec main courante métallique</p>	SA	30	148	PX	304	320	323	327	334	348	372	-	-	-	-
	<p>Compléments assortis :</p> <p>Panier Fond en bois avec main courante métallique</p>	ZIK	30		P	7	7	7	7	7	7	7	-	-	-

Highboards

Hauteur 1475 mm

Meubles sans plateau et socle, Profondeur corps de meuble 560 mm. Plan de travail à commander à part.





		Largeur	Groupe de prix							Servosoft	Pro Servosoft	Verre ProServo	Amortisseur de porte Top Motion	Amortisseur de porte Top Motion Plus			
			1	2	3	4	5	6	7								
	<p>Highboard </p> <p>Haut : 1 coulissant avec 2 tiroirs</p> <p>en bas : 1 coulissant avec 2 tiroirs</p> <p>Poignées uniquement horizontale.</p> <p>Avant de monter les poignées pour les programmes IP 4250, IP 7810 CK, IP 7820 CK il faut démonter la façade.</p>	SA	30	148	S	147	158	160	163	168	177	191	20	32	32	-	-
		<p>Highboard  </p> <p>Haut : 1 Auszug mit 2 Auszügen</p> <p>en bas : 1 Auszug mit 2 Auszügen</p> <p>Poignées uniquement horizontale.</p> <p>Avant de monter les poignées pour les programmes IP 4250, IP 7810 CK, IP 7820 CK il faut démonter la façade.</p>	SA	30	148	A	159	170	172	175	180	189	203	20	32	32	-

Fig. façades non contractuelles

Highboards en diagonale

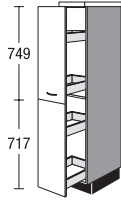
Hauteur 1475 mm

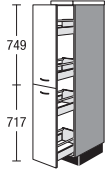
Meubles sans plateau et socle, Profondeur corps de meuble 560 mm. Plan de travail à commander à part.

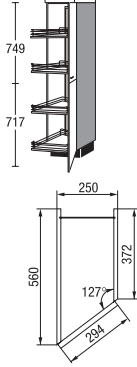
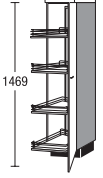
		Largeur		Groupe de prix							Servosoft	Pro Servosoft	Verre ProServo	Amortisseur de porte Top Motion	Amortisseur de porte Top Motion Plus
				1	2	3	4	5	6	7					
 <p>Highboard en diagonale 560/372 mm de profondeur 1 porte (goupillée) 1 chariot avec 4 paniers réglables</p> <p><i>Dimensions d'implantation avec plateau 290 mm</i> <i>Dimensions d'implantation avec joue 275 mm</i></p> <p><i>Les profilés poignée sont montés en usine sur les deux façades afin d'obtenir une apparence des joints continue !</i></p> <p>Compléments assortis :</p> <p>Panier gris argenté</p>	SV	25	148 T	378	397	401	405	425	434	456	-	-	-	-	-
	ZIK 25 T			11	11	11	11	11	11	11	11	-	-	-	-
 <p>Highboard en diagonale NEW 560/372 mm de profondeur 1 porte 1 chariot avec 4 paniers réglables</p> <p><i>Dimensions d'implantation avec plateau 290 mm</i> <i>Dimensions d'implantation avec joue 275 mm</i></p> <p><i>Disponible pour les façades suivantes :</i> <i>IP 1200, IP 2200, IP 3150, IP 4050</i></p>	SV	25	148 ET	377	396	400	404	424	433	455	-	-	-	-	-

Armoires pour appareil avec hauteur de niche 880 mm

Hauteur 1475 mm

Meubles sans plateau et socle, Profondeur corps de meuble 560 mm. Plan de travail à commander à part.

	G88	148 X	Groupe de prix							Servosoft	Pro Servosoft	Verre ProServo	Amortisseur de porte Top Motion	Amortisseur de porte Top Motion Plus
			1	2	3	4	5	6	7					
 <p>Highboard pour appareils à encastrer Hauteur de niche 879 mm 1 porte pour appareil 1 porte 1 étagère réglable <i>Les grilles d'aération pour appareils sont comprises dans la livraison.</i></p> <p>G88 148 XSIA</p>	G88	148 X	113	122	129	137	154	174	197	-	-	-	8	8
 <p>Highboard pour appareils à encastrer Hauteur de niche 879 mm 1 porte pour appareil 2 coulissants <i>Les grilles d'aération pour appareils sont comprises dans la livraison.</i></p> <p>G882A 148 XSIA</p>	G882A	148 X	151	163	173	183	206	232	264	10	16	32	4	4
 <p>Highboard pour appareils à encastrer Hauteur de niche 365 - 410 mm Hauteur de niche 880 mm 1 porte pour appareil <i>Egalisation de la niche par fileur intérieur ou fond intermédiaire</i> <i>Selon le type d'appareil, un bandeau de façade à adapter sur place sera joint.</i> <i>Les grilles d'aération pour appareils sont comprises dans la livraison.</i></p> <p>G88M 148 5SNO</p>	G88M	148 5	126	139	148	158	180	201	227	-	-	-	6	6
 <p>Highboard pour appareils à encastrer avec porte relevable Hauteur de crédence 410 mm Hauteur de niche 880 mm cf. ci-dessus, mais plus 1 porte relevable Taille max. de l'appareil autonome Hauteur 370 mm Largeur 510 mm Profondeur 540 mm Hauteur d'ouverture 430 mm lorsque la porte relevable est ouverte <i>Egalisation de la niche par fileur intérieur ou fond intermédiaire</i> <i>Les grilles d'aération pour appareils sont comprises dans la livraison.</i> <i>Pour ouvrir la porte relevable, le panneau de finition ne peut dépasser que de 28 mm max.</i></p> <p>G88M</p>	G88M	148 L5	191	212	226	242	276	309	350	-	-	-	6	6

Fig. façades non contractuelles

Armoires pour appareil avec hauteur de niche 880, 1025, 1225 mm

Hauteur 1475 mm

Meubles sans plateau et socle, Profondeur corps de meuble 560 mm. Plan de travail à commander à part.

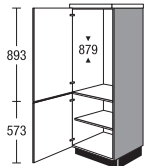
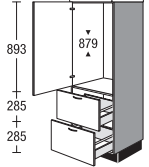
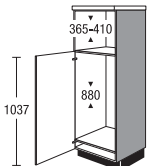
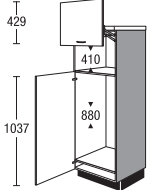
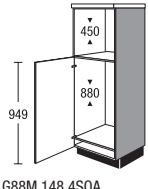
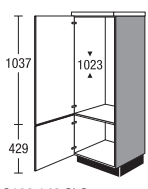
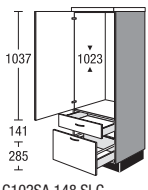
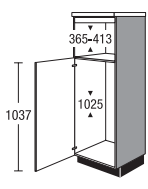
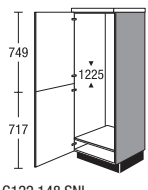
	Modèle	Largeur	Profondeur	Groupe de prix							Servosoft	Pro Servosoft	Verre ProServo	Amortisseur de porte Top Motion	Amortisseur de porte Top Motion Plus
				1	2	3	4	5	6	7					
 <p>Highboard pour appareils à encastrer Hauteur de niche 450 mm Hauteur de niche 880 mm 1 porte pour appareil <i>Egalisation de la niche par fileur intérieur ou fond intermédiaire</i> <i>Selon le type d'appareil, un bandeau de façade à adapter sur place sera joint.</i> <i>Les grilles d'aération pour appareils sont comprises dans la livraison.</i></p> <p>G88M 148 4SOA</p>	G88M	148	4	119	131	140	149	170	190	215	-	-	-	6	6
 <p>Highboard pour appareils à encastrer Hauteur de niche 1023 mm 1 porte pour appareil 1 porte <i>Les grilles d'aération pour appareils sont comprises dans la livraison.</i></p> <p>G102 148 SLC</p>	G102	148		108	117	125	133	153	171	193	-	-	-	10	10
 <p>Highboard pour appareils à encastrer Hauteur de niche 1023 mm 1 porte pour appareil 1 tiroir 1 coulissant <i>Les grilles d'aération pour appareils sont comprises dans la livraison.</i></p> <p>G102SA 148 SLC</p>	G102SA	148		141	152	161	171	192	216	246	10	16	24	6	6
 <p>Highboard pour appareils à encastrer Hauteur de niche 365 - 413 mm Hauteur de niche 1025 mm 1 porte pour appareil <i>Selon le type d'appareil, un bandeau de façade à adapter sur place sera joint.</i> <i>Egalisation de la niche par fileur intérieur ou fond intermédiaire</i> <i>Les grilles d'aération pour appareils sont comprises dans la livraison.</i></p> <p>G102M 148 5SPC</p>	G102M	148	5	142	154	163	172	193	213	238	-	-	-	6	6
 <p>Highboard pour appareils à encastrer Hauteur de niche 1225 mm 1 porte pour appareil (goupillée) <i>Egalisation de la niche par fileur intérieur ou fond intermédiaire</i> <i>Les grilles d'aération pour appareils sont comprises dans la livraison.</i> <i>Les profilés poignée sont montés en usine sur les deux portes afin d'obtenir une apparence des joints continue !</i></p> <p>G122 148 SNL</p>	G122	148		113	123	131	140	160	179	202	-	-	-	8	8

Armoires pour appareil avec hauteur de niche 1225 mm, 1400 mm

Hauteur 1475 mm

Meubles sans plateau et socle, Profondeur corps de meuble 560 mm. Plan de travail à commander à part.

	G122	Largeur	Groupe de prix							Servosoft	Pro Servosoft	Verre ProServo	Amortisseur de porte Top Motion	Amortisseur de porte Top Motion Plus
			1	2	3	4	5	6	7					
 <p>Highboard pour appareils à encastrer Hauteur de niche 1225 mm 1 porte pour appareil <i>Egalisation de la niche par fileur intérieur ou fond intermédiaire</i> <i>Les grilles d'aération pour appareils sont comprises dans la livraison.</i> <i>Disponible pour les programmes suivants : IP 1200, IP 2200, IP 3150, IP 4050</i></p> <p>G122 148 ESNL</p>	G122	148 E	112	122	130	-	-	-	-	-	-	-	8	8
 <p>Highboard pour appareils à encastrer Hauteur de niche 1225 mm 2 portes pour appareil <i>Egalisation de la niche par fileur intérieur ou fond intermédiaire</i> <i>Les grilles d'aération pour appareils sont comprises dans la livraison.</i></p> <p>G122 148 5SNI</p>	G122	148 5	113	123	131	140	160	179	202	-	-	-	10	10
 <p>Highboard pour appareils à encastrer Hauteur de niche 1225 mm 1 porte pour appareil 1 tiroir <i>Egalisation de la niche par fileur intérieur ou fond intermédiaire</i> <i>Les grilles d'aération pour appareils sont comprises dans la livraison.</i></p> <p>G122S 148 SNL</p>	G122S	148	125	131	140	150	171	191	216	5	8	8	6	6
 <p>Highboard pour appareils à encastrer hauteur niche 1226 mm 2 portes pour appareil 1 tiroir <i>Les grilles d'aération pour appareils sont comprises dans la livraison.</i></p> <p>G122S 148 3SNI</p>	G122S	148 3	137	146	155	166	190	211	240	5	8	8	8	8
 <p>Highboard pour appareils à encastrer Hauteur de niche 1400 mm 1 porte pour appareil (goupillée) <i>Egalisation de la niche par fileur intérieur ou fond intermédiaire</i> <i>Les grilles d'aération pour appareils sont comprises dans la livraison.</i></p> <p>G140 148 SPA</p>	G140	148	113	123	131	140	160	179	202	-	-	-	8	8

Fig. façades non contractuelles

Armoires pour appareil avec hauteur de niche 1400, 1445, 380, 450 mm

Hauteur 1475 mm

Meubles sans plateau et socle, Profondeur corps de meuble 560 mm. Plan de travail à commander à part.

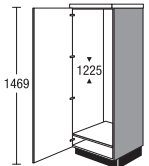
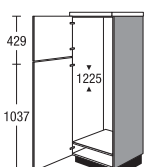
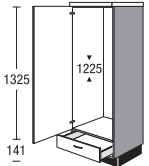
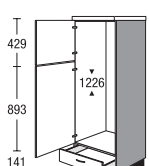
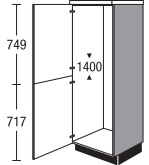
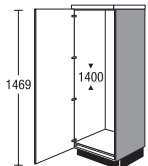
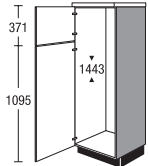
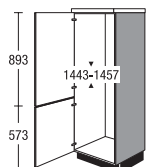
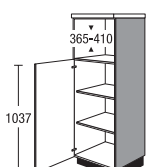
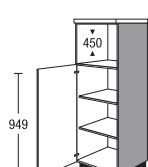
	Largeur	Groupe de prix							Servosoft	Pro Servosoft	Verre ProServo	Amortisseur de porte Top Motion	Amortisseur de porte Top Motion Plus		
		1	2	3	4	5	6	7							
 <p>Highboard pour appareils à encastrer ^{NEW} Hauteur de niche 1400 mm 1 porte pour appareil <i>Egalisation de la niche par fileur intérieur ou fond intermédiaire</i> <i>Les grilles d'aération pour appareils sont comprises dans la livraison.</i></p> <p>G140 148 E SPA</p>	G140	148	E	108	118	125	134	153	171	193	-	-	-	8	8
 <p>Highboard pour appareils à encastrer Hauteur de niche 1443 mm 2 portes pour appareil <i>Les grilles d'aération pour appareils sont comprises dans la livraison.</i></p> <p>G145 148 6SPK</p>	G145	148	6	110	119	127	135	154	172	194	-	-	-	10	10
 <p>Highboard pour appareils à encastrer Hauteur de niche 1443 - 1457 mm 2 portes pour appareil <i>Hauteur de niche 1457 mm avec fond de socle métallique</i> <i>Les grilles d'aération pour appareils sont comprises dans la livraison.</i></p> <p>G145 148 XSPM</p>	G145	148	X	118	128	137	146	167	187	212	-	-	-	8	8
 <p>Highboard pour appareils à encastrer Hauteur de niche 365 - 410 mm 1 porte 2 étagères réglables <i>Egalisation de la niche par fileur intérieur ou fond intermédiaire</i> <i>Selon le type d'appareil, un bandeau de façade à adapter sur place sera joint.</i></p> <p>GM148 5DF</p>	GM	148	5	129	140	149	159	181	203	229	-	-	-	6	6
 <p>Highboard pour appareils à encastrer Hauteur de niche 450 mm 1 porte 2 étagères réglables <i>Selon le type d'appareil, un bandeau de façade à adapter sur place sera joint.</i></p> <p>GM 148 4EE</p>	GM	148	4	121	131	140	149	170	190	215	-	-	-	6	6

4.40

Fig. façades non contractuelles

Armoires pour appareil avec hauteur de niche 450, 590 mm

Hauteur 1475 mm

Meubles sans plateau et socle, Profondeur corps de meuble 560 mm. Plan de travail à commander à part.

	Largeur	Groupe de prix							Servosoft	Pro Servosoft	Verre ProServo	Amortisseur de porte Top Motion	Amortisseur de porte Top Motion Plus		
		1	2	3	4	5	6	7							
 <p>Highboard pour appareils à encastrer Hauteur de crédence 410 mm avec porte relevable cf. ci-dessus, mais plus 1 porte relevable</p> <p>Taille max. de l'appareil autonome Hauteur 340 mm Largeur 510 mm Profondeur : 540 mm</p> <p>Hauteur d'ouverture 430 mm lorsque la porte relevable est ouverte</p> <p><i>Pour ouvrir la porte relevable, le panneau de finition ne peut dépasser que de 28 mm max.</i></p>	GM	148	L5	194	211	225	241	275	310	350	-	-	-	6	6
 <p>Etagère encastrable modulaire pour highbaord / armoire pour hauteur de crédence 590 mm Profondeur : 505 mm</p> <p>1 tablette coulissante</p> <p><i>Exécution en corps de meuble</i></p> <p><i>Non disponible en coloris côtés visibles.</i></p>	MR	60	59	TA	201	201	201	201	201	201	-	-	-	-	-
 <p>Highboard pour appareils à encastrer Hauteur de niche 588 mm</p> <p>1 porte 2 étagères réglables</p> <p><i>En cas de façades en polymère, 1 lot d'isolation thermique est joint gratuitement à la livraison.</i></p> <p>GB 148 2FB</p>	GB	148	2	109	118	126	135	155	174	197	-	-	-	4	4
 <p>Highboard pour appareils à encastrer Hauteur de niche 600 mm</p> <p>1 bandeau de façade fixe 1 porte 1 étagère réglable</p> <p><i>En cas de façades en polymère, 1 lot d'isolation thermique est joint gratuitement à la livraison.</i></p> <p>GB 148 BFB</p>	GB	148	B	111	119	126	135	153	171	194	-	-	-	4	4
 <p>Highboard pour appareils à encastrer hauteur de niche 590 mm</p> <p>2 tiroirs 1 porte 1 étagère réglable</p> <p><i>En cas de façades en polymère, 1 lot d'isolation thermique est joint gratuitement à la livraison.</i></p> <p>GB2S 148 FB</p>	GB2S	148		148	161	171	183	210	237	267	10	16	16	4	4

Fig. façades non contractuelles

Armoires pour appareil avec hauteur de niche 590 mm

Hauteur 1475 mm

Meubles sans plateau et socle, Profondeur corps de meuble 560 mm. Plan de travail à commander à part.

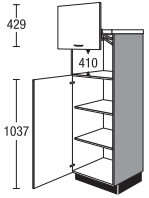
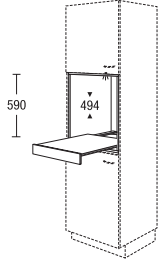
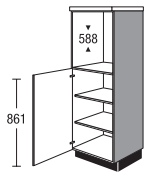
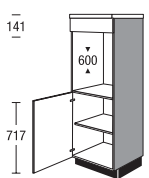
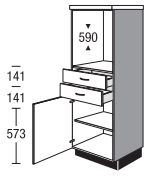
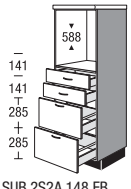
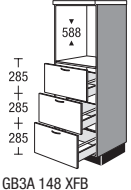
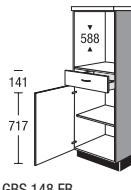
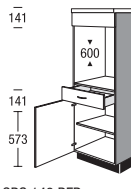
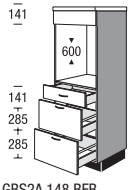
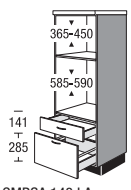
	Largeur	Groupe de prix							Servosoft	Pro Servosoft	Verre ProServo	Amortisseur de porte Top Motion	Amortisseur de porte Top Motion Plus	
		1	2	3	4	5	6	7						
 <p>Highboard pour appareils à encastrer Hauteur de niche 588 mm 2 tiroirs 2 coulissants <i>En cas de façades en polymère, 1 lot d'isolation thermique est joint gratuitement à la livraison.</i></p> <p>SUB 2S2A 148 FB</p>	GB2S2A	148	173	184	192	201	221	244	273	20	32	48	-	-
 <p>Highboard pour appareils à encastrer Hauteur de niche 588 mm 3 coulissants <i>En cas de façades en polymère, 1 lot d'isolation thermique est joint gratuitement à la livraison.</i></p> <p>GB3A 148 XFB</p>	GB3A	148 X	161	178	188	199	230	258	297	15	24	48	-	-
 <p>Highboard pour appareils à encastrer Hauteur de niche 588 mm 1 tiroir 1 porte 1 étagère réglable <i>En cas de façades en polymère, 1 lot d'isolation thermique est joint gratuitement à la livraison.</i></p> <p>GBS 148 FB</p>	GBS	148	132	142	151	161	182	203	230	5	8	8	4	4
 <p>Highboard pour appareils à encastrer Hauteur de niche 600 mm 1 bandeau de façade fixe 1 tiroir 1 porte 1 étagère réglable <i>En cas de façades en polymère, 1 lot d'isolation thermique est joint gratuitement à la livraison.</i></p> <p>GBS 148 BFB</p>	GBS	148 B	139	150	159	170	192	214	243	5	8	8	4	4
 <p>Highboard pour appareils à encastrer Hauteur de niche 600 mm 1 bandeau de façade fixe 1 tiroir 2 coulissants <i>En cas de façades en polymère, 1 lot d'isolation thermique est joint gratuitement à la livraison.</i></p> <p>GBS2A 148 BFB</p>	GBS2A	148 B	157	174	184	195	225	252	291	15	24	40	-	-
 <p>Highboard pour appareils à encastrer Hauteur de niche 365 - 450 mm Hauteur de niche 585 - 590 mm 1 tiroir 1 coulissant <i>Egalisation de la niche par fileur intérieur ou fond intermédiaire</i> <i>En cas de façades en polymère, 1 lot d'isolation thermique est joint gratuitement à la livraison.</i></p> <p>GMBSA 148 LA</p>	GMBSA	148	138	148	156	165	185	207	234	10	16	24	-	-

4.42 Fig. façades non contractuelles

Armoires pour appareil avec hauteur de niche 590 mm

Hauteur 1475 mm

Meubles sans plateau et socle, Profondeur corps de meuble 560 mm. Plan de travail à commander à part.

	Largeur	Groupe de prix							Servosoft	Pro Servosoft	Verre ProServo	Amortisseur de porte Top Motion	Amortisseur de porte Top Motion Plus		
		1	2	3	4	5	6	7							
 <p>GMBSA 148 LFB</p> <p>Highboard pour appareils à encastrer avec porte relevable Hauteur de crédence 410 mm hauteur de niche 590 mm cf. ci-dessus, mais plus 1 porte relevable</p> <p>Taille max. de l'appareil autonome Hauteur 370 mm Largeur 510 mm Profondeur 540 mm</p> <p>Hauteur d'ouverture 430 mm lorsque la porte relevable est ouverte</p> <p><i>Pour ouvrir la porte relevable, le panneau de finition ne peut dépasser que de 28 mm max.</i></p>	GMBSA	148	L	208	223	235	249	279	312	353	10	16	24	-	-

Fig. façades non contractuelles

Highboards ouverts

Hauteur 1475 mm

Meubles sans plateau et socle, Profondeur corps de meuble 560 mm. Plan de travail à commander à part.

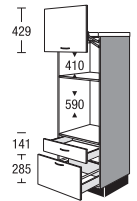
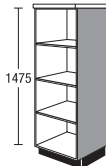
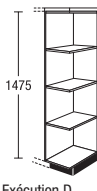
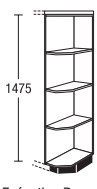
	SR	V	148	Groupe de prix							Servosoft	Pro Servosoft	Verre ProServo	Amortisseur de porte Top Motion	Amortisseur de porte Top Motion Plus	
				1	2	3	4	5	6	7						
 <p>Highboard ouvert 3 étagères réglables</p> <p><i>Exécution en corps de meuble</i></p> <p><i>Veuillez préciser la largeur souhaitée (150-600 mm).</i></p> <p><i>Non disponible en coloris côtés visibles.</i></p>	SR	V	148	179	179	179	179	179	179	179	-	-	-	-	-	
 <p>Highboard ouvert terminal 3 étagères fixes</p> <p><i>Dimensions d'implantation avec plateau 290 mm</i> <i>Dimensions d'implantation avec joue 275 mm</i></p> <p><i>Exécution en corps de meuble</i></p> <p><i>Disponible dans tous les décors du corps de meuble.</i></p> <p><i>Variantes de couleur supplémentaires :</i> 112 cappuccino 121 thym 133 brun volcan 134 Alby Blue 158 vert sauge 952 pétrole</p> <p><i>Non disponible en coloris côtés visibles.</i></p>	SRA	30	148	138	138	138	138	138	138	138	-	-	-	-	-	
 <p>Highboard ouvert terminal à pans coupés 3 étagères fixes</p> <p><i>Exécution en corps de meuble</i></p> <p><i>Dimensions d'implantation avec plateau 290 mm</i> <i>Dimensions d'implantation avec joue 275 mm</i></p> <p><i>Non disponible en coloris côtés visibles.</i></p>	SRA	25	148	S	111	111	111	111	111	111	111	-	-	-	-	-

Fileurs, Divers

Hauteur 1475 mm

avec répartition neutre des façades

		Largeur	Groupe de prix							Servosoft	Pro Servosoft	Verre ProServo	Amortisseur de porte Top Motion	Amortisseur de porte Top Motion Plus			
			1	2	3	4	5	6	7								
	Fileur pour highboard	SPF	10	148	E	25	29	30	31	32	35	40	-	-	-	-	-
	sans socle, 1475 mm de haut	SPF	20	148	E	33	37	37	38	39	47	58	-	-	-	-	-
	à poser entre mur et côté de meuble																
	<i>en exécution façade en continu, côté mur sans chant</i>																
	<i>Non disponible en coloris côtés visibles.</i>																
	Fileur pour highboard	SPK	10	148		17	17	17	17	17	17	17	-	-	-	-	-
	sans socle, 1475 mm de haut	SPK	20	148		21	21	21	21	21	21	21	-	-	-	-	-
	<i>Exécution en corps de meuble</i>	SPK	30	148		27	27	27	27	27	27	27	-	-	-	-	-
	<i>Non disponible en coloris côtés visibles.</i>																
	Fileur pour côté highboard	SPT	10	148		17	17	17	17	17	17	17	-	-	-	-	-
	sans socle, 1475 mm de haut	SPT	20	148		20	20	20	20	20	20	20	-	-	-	-	-
	pour finition murale	SPT	30	148		23	23	23	23	23	23	23	-	-	-	-	-
	<i>Exécution en corps de meuble</i>																
	<i>pour les meubles plus profonds, veuillez commander le socle SO 151 à part</i>																
	<i>Non disponible en coloris côtés visibles.</i>																

Fig. façades non contractuelles

Fileurs, Divers

Hauteur 1475 mm

avec répartition neutre des façades

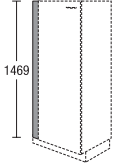
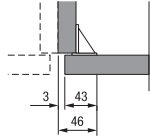
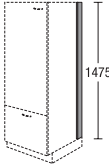
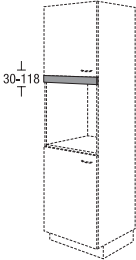
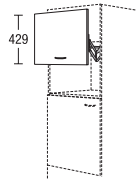
		Largeur		Groupe de prix							Servosoft	Pro Servosoft	Verre ProServo	Amortisseur de porte Top Motion	Amortisseur de porte Top Motion Plus
				1	2	3	4	5	6	7					
 <p>Fileur en matériau de façade pour armoires pour appareils pour recouvrir le bandeau intérieur de corps avec protection chant coloris inox</p> <p>30-118 mm de haut</p> <p><i>Veuillez indiquer la hauteur souhaitée.</i></p>	FBG	60	G	25	29	30	31	33	35	40	-	-	-	-	-
	<p>Fileur en matériau de façade pour armoires pour appareils pour recouvrir le bandeau intérieur de corps avec protection chant coloris inox</p> <p>118 mm de haut à ajuster sur place</p>	FBG	60	Z	20	23	24	25	26	28	32	-	-	-	-
 <p>Porte relevable pour niche à micro-ondes pour l'équipement ultérieur sur place</p> <p>Pour armoires / highboards avec hauteur de niche 410 mm</p> <p>Dimensions max. de l'appareil en pose indépendante Hauteur : 370 mm Largeur : 510 mm Profondeur : 540 mm</p> <p><i>Hauteur d'ouverture 370 mm lorsque la porte relevable est ouverte</i></p>	LKP	60	43	60	63	64	66	73	79	88	-	-	-	-	-

Highboards 1619 mm

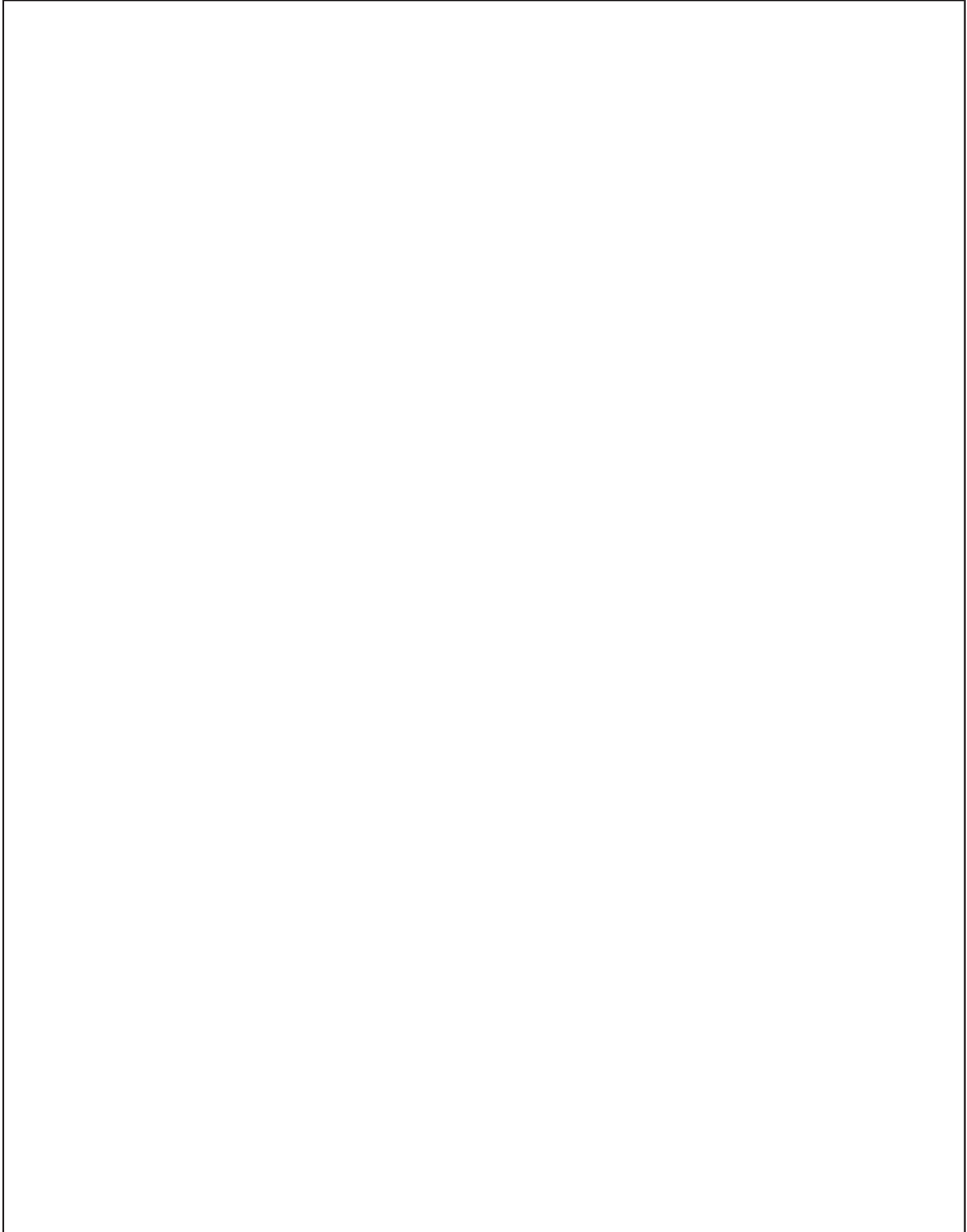

Highboards 1619 mm



Highboards 1619 mm



Armoires

Hauteur 1619 mm

Elément sans socle, profondeur corps de meuble 560 mm







		Largeur		Groupe de prix												
				1	2	3	4	5	6	7	Servosoft	Pro Servosoft	Verre ProServo	Amortisseur de porte Top Motion	Amortisseur de porte Top Motion Plus	
 <p>Armoire 1 porte 2 étagères réglables 1 porte 1 étagère réglable</p>		S	30	162	113	123	131	139	159	176	198	-	-	-	8	8
		S	60	162	145	155	166	176	199	219	247	-	-	-	8	8
 <p>Armoire à pharmacie avec paniers en fil métallique, gris argent 1 coulissant à sortie totale avec amortisseur comprenant 2 façades 4 paniers amovibles <i>Poignées uniquement horizontale.</i> <i>Les profilés poignée sont montés en usine sur les deux façades afin d'obtenir une apparence des joints continue !</i></p>  <p>Paniers : suspendus, gris argent</p> <p>Compléments assortis :</p> <p>Panier gris argenté</p> <p>Bac de rangement plastique blanc 12 mm de haut</p>		SA	30	162	228	242	243	245	258	261	274	36	36	36	-	-
		ZIK	30		6	6	6	6	6	6	6	-	-	-	-	-
		ZIE	30		3	3	3	3	3	3	3	-	-	-	-	-
 <p>Armoire à pharmacie Paniers avec fond en bois et main courante métallique 1 coulissant à sortie totale, y c. amortisseur comprenant 2 façades 4 paniers amovibles <i>Poignées uniquement horizontale.</i> <i>Les profilés poignée sont montés en usine sur les deux façades afin d'obtenir une apparence des joints continue !</i> <i>Glissières de guidage en haut et en bas.</i> <i>Paniers accessibles des deux côtés.</i></p>  <p>Paniers : fond en bois avec main courante métallique</p> <p>Compléments assortis :</p> <p>Panier Fond en bois avec main courante métallique</p>		SA	30	162	P	316	330	331	333	346	349	373	-	-	-	-
		ZIK	30	P		7	7	7	7	7	7	7	-	-	-	-

Fig. façades non contractuelles

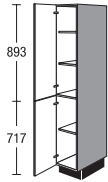
Armoires pour appareil avec hauteur de niche 880, 1025, 1225 mm

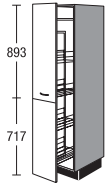
Hauteur 1619 mm

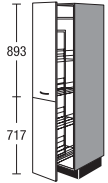
Élément sans socle, profondeur corps de meuble 560 mm

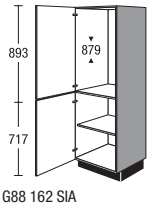
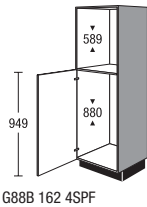
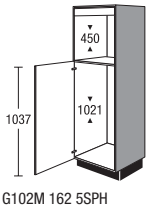
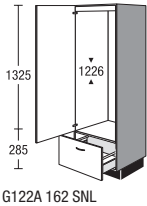
	Largeur	Groupe de prix							Servosoft	Pro Servosoft	Verre ProServo	Amortisseur de porte Top Motion	Amortisseur de porte Top Motion Plus	
		1	2	3	4	5	6	7						
 <p>Armoire pour électroménager intégré Hauteur de niche 879 mm 1 porte pour appareil 1 porte 1 étagère réglable <i>Les grilles d'aération pour appareils sont comprises dans la livraison.</i></p> <p>G88 162 SIA</p>	G88	162	145	157	166	176	198	223	253	-	-	-	8	8
 <p>Armoire pour électroménager intégré Hauteur de niche 589 mm Hauteur de niche 880 mm 1 porte pour appareil <i>En cas de façades en polymère, 1 lot d'isolation thermique est joint gratuitement à la livraison.</i> <i>Selon le type d'appareil, un bandeau de façade à adapter sur place sera joint.</i> <i>Egalisation de la niche partiellement à l'aide de fileurs en corps de meuble.</i></p> <p>G88B 162 4SPF</p>	G88B	162 4	152	162	169	177	195	217	242	-	-	-	6	6
 <p>Armoire pour électroménager intégré Hauteur de niche 450 mm Hauteur de niche 1021 mm 1 bandeau de façade fixe 1 porte pour appareil <i>Selon le type d'appareil, un bandeau de façade à adapter sur place sera joint.</i> <i>Egalisation de la niche par fileur intérieur ou fond intermédiaire</i> <i>Les grilles d'aération pour appareils sont comprises dans la livraison.</i></p> <p>G102M 162 5SPH</p>	G102M	162 5	162	173	177	183	211	233	256	-	-	-	6	6
 <p>Armoire pour électroménager intégré hauteur niche 1226 mm 1 ou 2 portes pour appareils ouvrant ensemble ou séparément, selon type d'appareil 1 coulissant <i>Egalisation de la niche partiellement à l'aide de fileurs intérieurs</i> <i>En cas de fileurs sous plafond, prévoir une ouverture d'aération de 200 cm² min.</i> <i>Pour des raisons ergonomiques, la porte pour appareil est divisée s'il est prévu de monter des profilés poignées et des poignées en creux.</i> <i>Dimensions façade en bas : 429 mm, en haut : 893 mm</i></p> <p>G122A 162 SNL</p>	G122A	162	167	182	193	207	237	264	299	5	8	16	8	8

Armoires pour appareil avec hauteur de niche 1400, 1445, 1580 mm

Hauteur 1619 mm

Elément sans socle, profondeur corps de meuble 560 mm

	Largeur	Groupe de prix							Servosoft	Pro Servosoft	Verre ProServo	Amortisseur de porte Top Motion	Amortisseur de porte Top Motion Plus	
		1	2	3	4	5	6	7						
 <p>Highboard pour appareils à encastrer Hauteur de niche 1400 mm 1 porte pour appareil (goupillée) <i>Egalisation de la niche par fileur intérieur ou fond intermédiaire</i> <i>Les grilles d'aération pour appareils sont comprises dans la livraison.</i> <i>En cas de fileurs sous plafond, prévoir une ouverture d'aération de 200 cm² min.</i> <i>Les profilés poignée sont montés en usine sur les deux portes afin d'obtenir une apparence des joints continue !</i></p>	G140	162	148	161	172	183	210	235	266	-	-	-	8	8
 <p>Armoire pour électroménager intégré Hauteur de niche 1450 mm 2 portes pour appareil <i>Egalisation de la niche partiellement à l'aide de fileurs intérieurs</i> <i>Selon le type d'appareil, l'armoire livrée peut différer de l'illustration</i> <i>En cas de fileurs sous plafond, prévoir une ouverture d'aération de 200 cm² min.</i></p>	G145	162	143	158	167	177	205	232	265	-	-	-	8	8
 <p>Armoire pour électroménager intégré Hauteur de niche 1450 mm 2 portes pour appareil <i>Egalisation de la niche partiellement à l'aide de fileurs intérieurs</i> <i>Selon le type d'appareil, l'armoire livrée peut différer de l'illustration</i> <i>En cas de fileurs sous plafond, prévoir une ouverture d'aération de 200 cm² min.</i></p>	G145	162 8	143	158	167	177	205	232	265	-	-	-	10	10
 <p>Armoire pour électroménager intégré Hauteur de niche 1587 mm 2 portes pour appareil <i>Selon le type d'appareil, l'armoire livrée peut différer de l'illustration</i> <i>En cas de fileurs sous plafond, prévoir une ouverture d'aération de 200 cm² min.</i></p>	G158	162	149	162	173	184	211	236	267	-	-	-	8	8

Fig. façades non contractuelles

Armoires pour appareil avec hauteur de niche 450 mm, Armoires pour appareil avec hauteur de niche 590 mm

Hauteur 1619 mm

Élément sans socle, profondeur corps de meuble 560 mm

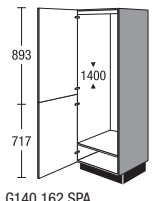
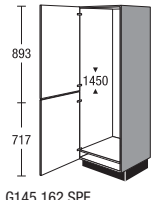
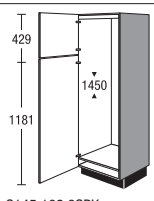
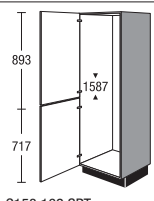
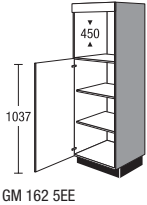
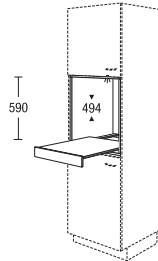
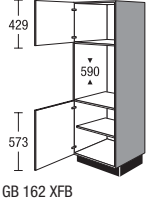
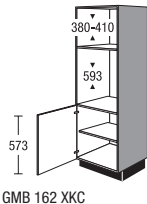
	Largeur	Groupe de prix							Servosoft	Pro Servosoft	Verre ProServo	Amortisseur de porte Top Motion	Amortisseur de porte Top Motion Plus		
		1	2	3	4	5	6	7							
 <p>Armoire pour électroménager intégré Hauteur de niche 450 mm</p> <p>1 bandeau de façade fixe 1 porte 2 étagères réglables</p> <p><i>Selon le type d'appareil, un bandeau de façade à adapter sur place sera joint.</i></p> <p><i>Egalisation de la niche par fileur intérieur ou fond intermédiaire</i></p> <p>GM 162 5EE</p>	GM	162	5	169	182	187	193	219	241	265	-	-	-	6	6
 <p>Etagère encastrable modulaire pour highbaord / armoire</p> <p>pour hauteur de crédence 590 mm Profondeur : 505 mm</p> <p>1 tablette coulissante</p> <p><i>Exécution en corps de meuble</i></p> <p><i>Non disponible en coloris côtés visibles.</i></p>	MR	60	59	TA	201	201	201	201	201	201	201	-	-	-	-
 <p>Armoire pour électroménager intégré hauteur de niche 590 mm</p> <p>1 porte 1 porte 1 étagère réglable</p> <p><i>En cas de façades en polymère, 1 lot d'isolation thermique est joint gratuitement à la livraison.</i></p> <p>GB 162 XFB</p>	GB	162	X	142	152	161	171	187	199	212	-	-	-	8	8
 <p>Armoire pour électroménager intégré Hauteur de niche 380 - 410 mm Hauteur de crédence 593 mm</p> <p>1 porte 1 étagère réglable</p> <p><i>Selon le type d'appareil, un bandeau de façade à adapter sur place sera joint.</i></p> <p><i>En cas de fileurs sous plafond, prévoir une ouverture d'aération de 200 cm² min.</i></p> <p><i>En cas de façades en polymère, 1 lot d'isolation thermique est joint gratuitement à la livraison.</i></p> <p>GMB 162 XKC</p>	GMB	162	X	134	143	151	159	178	199	224	-	-	-	4	4

4.50

Fig. façades non contractuelles

Armoires pour appareil avec hauteur de niche 590 mm

Hauteur 1619 mm

Élément sans socle, profondeur corps de meuble 560 mm

		Largeur	Groupe de prix							Servosoft	Pro Servosoft	Verre ProServo	Amortisseur de porte Top Motion	Amortisseur de porte Top Motion Plus
			1	2	3	4	5	6	7					
 <p>Armoire pour électroménager intégré avec porte relevable Hauteur de niche 413 mm hauteur de niche 590 mm cf. ci-dessus, mais plus 1 porte relevable Taille max. de l'appareil autonome Hauteur 370 mm Largeur 510 mm Profondeur 540 mm Hauteur d'ouverture 430 mm lorsque la porte relevable est ouverte <i>Pour ouvrir la porte relevable, le panneau de finition ne peut dépasser que de 28 mm max.</i></p>	GMB	162 LX	199	213	225	238	267	299	338	-	-	-	4	4
 <p>Highboard pour appareils à encastrer hauteur de niche 590 mm 1 porte 2 coulissants <i>En cas de façades en polymère, 1 lot d'isolation thermique est joint gratuitement à la livraison.</i></p>	GB2A	162 X	189	244	253	263	286	302	330	10	16	32	4	4

Fig. façades non contractuelles

Armoires pour appareil avec hauteur de niche 590 mm

Hauteur 1619 mm

Élément sans socle, profondeur corps de meuble 560 mm

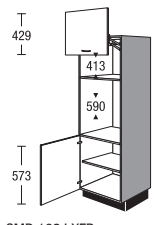
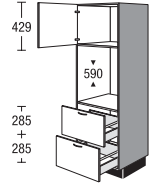
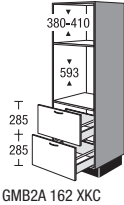
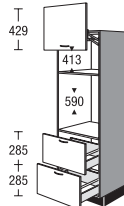
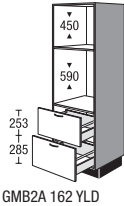
	GMB2A	Largeur	Groupe de prix							Servosoft	Pro Servosoft	Verre ProServo	Amortisseur de porte Top Motion	Amortisseur de porte Top Motion Plus
			1	2	3	4	5	6	7					
 <p>Armoire pour électroménager intégré Hauteur de niche 380 - 410 mm Hauteur de crédence 593 mm 2 coulissants</p> <p><i>Selon le type d'appareil, un bandeau de façade à adapter sur place sera joint.</i></p> <p><i>En cas de fileurs sous plafond, prévoir une ouverture d'aération de 200 cm² min.</i></p> <p><i>En cas de façades en polymère, 1 lot d'isolation thermique est joint gratuitement à la livraison.</i></p> <p>GMB2A 162 XKC</p>	GMB2A	162 X	171	183	193	203	228	254	287	10	16	32	-	-
 <p>Armoire pour électroménager intégré avec porte relevable Hauteur de niche 413 mm hauteur de niche 590 mm cf. ci-dessus, mais plus 1 porte relevable</p> <p>Taille max. de l'appareil autonome Hauteur 370 mm Largeur 510 mm Profondeur 540 mm</p> <p>Hauteur d'ouverture 430 mm lorsque la porte relevable est ouverte</p> <p><i>Pour ouvrir la porte relevable, le panneau de finition ne peut dépasser que de 28 mm max.</i></p> <p>GMB2A 162 LXFB</p>	GMB2A	162 LX	236	253	267	281	317	354	401	10	16	32	-	-
 <p>Armoire pour électroménager intégré Hauteur de niche 450 mm hauteur de niche 590 mm 2 coulissants</p> <p><i>Selon le type d'appareil, un bandeau de façade à adapter sur place sera joint.</i></p> <p><i>En cas de façades en polymère, 1 lot d'isolation thermique est joint gratuitement à la livraison.</i></p> <p>GMB2A 162 YLD</p>	GMB2A	162 Y	165	177	187	197	222	248	281	10	16	32	-	-

Armoires ouvertes

Hauteur 1619 mm

Meubles sans plateau et socle, Profondeur corps de meuble 560 mm. Plan de travail à commander à part.

		Largeur		Groupe de prix							Servosoft	Pro Servosoft	Verre ProServo	Amortisseur de porte Top Motion	Amortisseur de porte Top Motion Plus
		V		1	2	3	4	5	6	7					
	<p>Armoire ouverte</p> <p>3 étagères réglables</p> <p><i>Exécution en corps de meuble</i></p> <p><i>Veillez préciser la largeur souhaitée (150-600 mm).</i></p> <p><i>Non disponible en coloris côtés visibles.</i></p>	SR	162	210	210	210	210	210	210	210	-	-	-	-	-
	 <p>Exécution D</p>	<p>Armoire ouverte terminale</p> <p>3 étagères fixes</p> <p><i>Dimensions d'implantation avec plateau 290 mm</i></p> <p><i>Dimensions d'implantation avec joue 275 mm</i></p> <p><i>Exécution en corps de meuble</i></p> <p><i>Disponible dans tous les décors du corps de meuble.</i></p> <p><i>Variantes de couleur supplémentaires :</i></p> <ul style="list-style-type: none"> 112 cappuccino 121 thym 133 brun volcan 134 Alby Blue 158 vert sauge 952 pétrole <p><i>Non disponible en coloris côtés visibles.</i></p>	SRA	162	158	158	158	158	158	158	158	-	-	-	-

Fig. façades non contractuelles

Fileurs, Divers

Hauteur 1619 mm

avec répartition neutre des façades

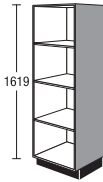
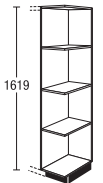
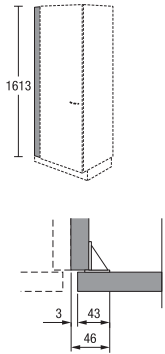
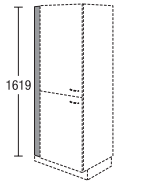
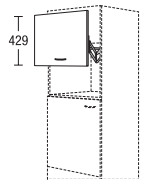
		Largeur	Groupe de prix							Servosoft	Pro Servosoft	Verre ProServo	Amortisseur de porte Top Motion	Amortisseur de porte Top Motion Plus	
			1	2	3	4	5	6	7						
 <p>Fileur pour armoire sans socle, 1619 mm de haut</p> <p>à poser entre mur et côté de meuble</p> <p><i>en exécution façade en continu, côté mur sans chant</i></p> <p><i>Non disponible en coloris côtés visibles.</i></p> <p><i>En raison de l'angle de montage, une réduction en largeur de 46 mm max. est possible sur place.</i></p>	SPF	10	162	E	25	29	30	31	32	35	40	-	-	-	-
	SPF	20	162	E	33	37	37	38	39	47	58	-	-	-	-
 <p>Fileur pour highboard sans socle, 1619 mm de haut</p> <p><i>Exécution en corps de meuble</i></p> <p><i>Non disponible en coloris côtés visibles.</i></p>	SPK	10	162		17	17	17	17	17	17	17	-	-	-	-
	SPK	20	162		23	23	23	23	23	23	23	-	-	-	-
	SPK	30	162		29	29	29	29	29	29	29	-	-	-	-
 <p>Porte relevable pour niche à micro-ondes pour l'équipement ultérieur sur place</p> <p>Pour armoires / highboards avec hauteur de niche 410 mm</p> <p>Dimensions max. de l'appareil en pose indépendante Hauteur : 370 mm Largeur : 510 mm Profondeur : 540 mm</p> <p><i>Hauteur d'ouverture 370 mm lorsque la porte relevable est ouverte</i></p>	LKP	60	43		60	63	64	66	73	79	88	-	-	-	-

Armoires 1907 mm, hauteur 01

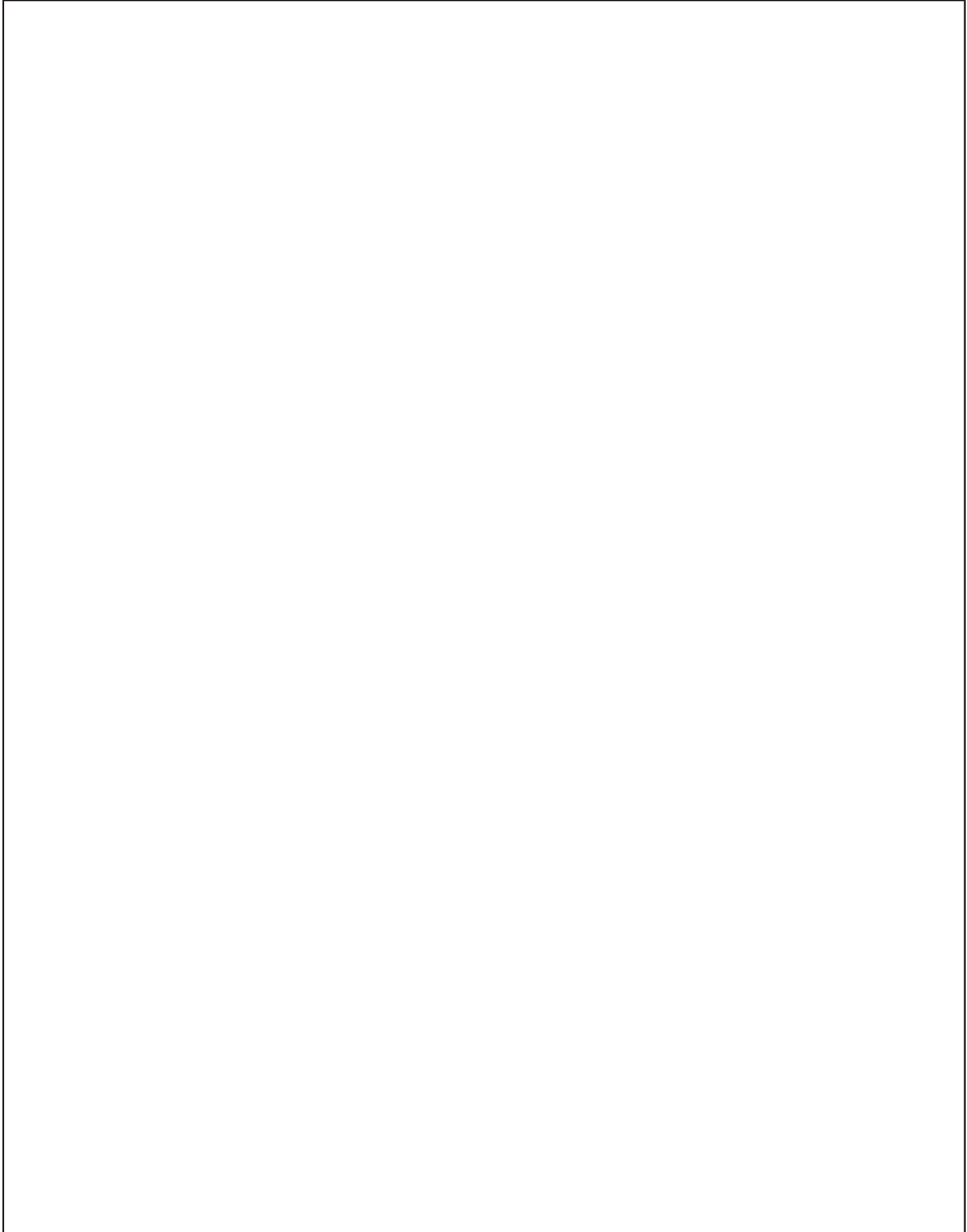

Armoires 1907 mm,
hauteur 01

Armoires 1907 mm,
hauteur 01



Armoires

Hauteur 1907 mm

Élément sans socle, profondeur corps de meuble 560 mm

				Largeur	Groupe de prix							Servosoft	Pro Servosoft	Verre ProServo	Amortisseur de porte Top Motion	Amortisseur de porte Top Motion Plus	
					1	2	3	4	5	6	7						
 <p>Armoire à balais</p> <ul style="list-style-type: none"> 1 porte (chevillée) 1 étagère fil 1 tringle à crochets pour balais 1 support universel pour câble, tuyau et accessoires d'aspirateur Possibilité de ranger aspirateur, escabeau ou table à repasser <p><i>Pièces en fil métallique impossibles avec une réduction en profondeur inférieure à 410 mm.</i></p> <p><i>Les profilés poignée sont montés en usine sur les deux portes afin d'obtenir une apparence des joints continue !</i></p>	<input checked="" type="checkbox"/>	S	45	01	B	139	148	157	166	185	203	227	-	-	-	10	10
	<input checked="" type="checkbox"/>	S	50	01	B	141	152	161	170	190	208	231	-	-	-	10	10
	<input checked="" type="checkbox"/>	S	60	01	B	143	154	163	172	192	210	233	-	-	-	10	10
 <p>Armoire</p> <ul style="list-style-type: none"> 1 porte (chevillée) 1 penderie 1 étagère fixe 2 tiroirs intérieurs <p><i>L'angle d'ouverture des portes doit être de 90° min. (respecter l'écart entre deux poignées).</i></p> <p><i>Les profilés poignée sont montés en usine sur les deux portes afin d'obtenir une apparence des joints continue !</i></p>		S	60	01	GIS	218	224	233	242	260	277	304	10	16	16	10	10
 <p>Armoire</p> <ul style="list-style-type: none"> 1 porte 3 étagères réglables 1 porte 1 étagère réglable 	<input checked="" type="checkbox"/>	S	30	01		105	115	123	131	151	168	190	-	-	-	10	10
	<input checked="" type="checkbox"/>	S	45	01		120	130	138	147	167	185	207	-	-	-	10	10
	<input checked="" type="checkbox"/>	S	50	01		134	143	152	161	180	198	222	-	-	-	10	10
	<input checked="" type="checkbox"/>	S	60	01		141	150	159	168	187	205	229	-	-	-	10	10
 <p>Armoire</p> <ul style="list-style-type: none"> 1 porte 3 étagères réglables 1 tiroir 2 coulissants 	<input checked="" type="checkbox"/>	SS2A	30	01		156	166	174	182	202	219	243	15	24	40	6	6
	<input checked="" type="checkbox"/>	SS2A	45	01		167	177	185	194	214	232	256	15	24	40	6	6
	<input checked="" type="checkbox"/>	SS2A	50	01		174	183	192	201	220	238	264	15	24	40	6	6
	<input checked="" type="checkbox"/>	SS2A	60	01		188	197	206	215	234	252	278	15	24	40	6	6

Fig. façades non contractuelles

Armoires

Hauteur 1907 mm

Élément sans socle, profondeur corps de meuble 560 mm

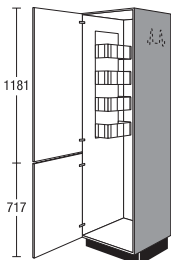
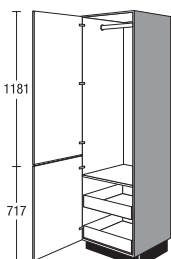
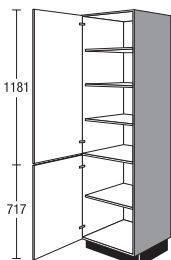
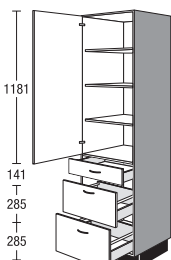
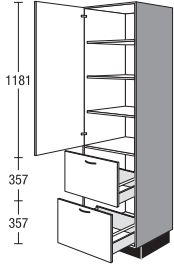
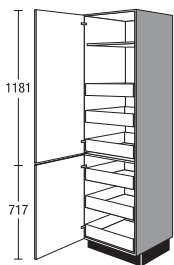
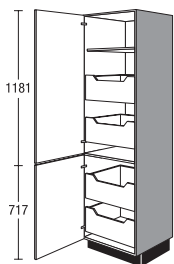
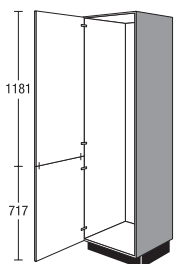
			Largeur	Groupe de prix							Servosoft	Pro Servosoft	Verre ProServo	Amortisseur de porte Top Motion	Amortisseur de porte Top Motion Plus		
				1	2	3	4	5	6	7							
 <p>Armoire 1 porte 3 étagères réglables 2 coulissants</p> <p><i>Les meubles en 300 et en 450 mm de large ne sont disponibles que pour les programmes suivants : IP 1200, IP 2200, IP 3150, IP 4050</i></p>	NEW	S2A	30	01		142	149	155	163	177	191	211	10	16	32	6	6
	NEW	S2A	45	01		166	174	182	190	207	223	246	10	16	32	6	6
	NEW	S2A	50	01		174	183	190	199	217	234	258	10	16	32	6	6
			S2A	60	01		180	189	197	206	224	242	267	10	16	32	6
 <p>Armoire 1 porte 1 étagère fixe 3 tiroirs intérieurs 1 étagère fixe 1 porte 3 tiroirs intérieurs</p> <p><i>L'angle d'ouverture des portes doit être de 90° min. (respecter l'écart entre deux poignées). Ne pas prévoir le ferrage de porte sur le côté de raccord du plan de travail.</i></p>		S	30	01	IS	232	251	265	280	305	327	356	30	48	48	10	10
		S	45	01	IS	256	276	292	308	336	360	392	30	48	48	10	10
		S	50	01	IS	264	285	301	318	347	373	405	30	48	48	10	10
		S	60	01	IS	279	300	318	336	366	393	426	30	48	48	10	10
 <p>Armoire 1 porte 1 étagère fixe 2 coulissants intérieurs 1 porte 2 coulissants intérieurs</p> <p><i>L'angle d'ouverture des portes doit être de 90° min. (respecter l'écart entre deux poignées). Ne pas prévoir le ferrage de porte sur le côté de raccord du plan de travail.</i></p>		S	30	01	IA	198	215	229	243	277	307	345	20	32	64	10	10
		S	45	01	IA	220	237	250	265	299	329	367	20	32	64	10	10
		S	50	01	IA	231	246	261	276	307	337	377	20	32	64	10	10
		S	60	01	IA	244	259	274	288	320	349	389	20	32	64	10	10
 <p>Armoire à équipement individuel 1 porte (goupillée)</p> <p><i>Les profilés poignée sont montés en usine sur les deux portes afin d'obtenir une apparence des joints continue !</i></p>		S	60	01	Z	138	146	155	164	184	202	225	-	-	-	10	10

Armoires

Hauteur 1907 mm

Élément sans socle, profondeur corps de meuble 560 mm



		Largeur	Groupe de prix							Servosoft	Pro Servosoft	Verre ProServo	Amortisseur de porte Top Motion	Amortisseur de porte Top Motion Plus		
			1	2	3	4	5	6	7							
 <p>Armoire à pharmacie avec paniers en fil métallique, gris argent</p> <p>1 coulissant à sortie totale avec amortisseur comprenant 2 façades 5 paniers amovibles</p> <p><i>Poignées uniquement horizontale.</i></p> <p><i>Les profilés poignée sont montés en usine sur les deux façades afin d'obtenir une apparence des joints continue !</i></p>	SA	30	01	244	259	260	262	277	280	294	36	36	36	4	14	
	Compléments assortis :															
	Panier gris argenté	ZIK	30		6	6	6	6	6	6	6	-	-	-	-	-
Bac de rangement plastique blanc 12 mm de haut	ZIE	30		3	3	3	3	3	3	3	-	-	-	-	-	

Fig. façades non contractuelles

Armoires

Hauteur 1907 mm

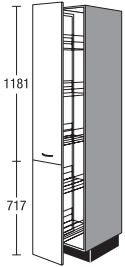
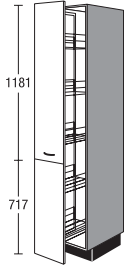
Élément sans socle, profondeur corps de meuble 560 mm

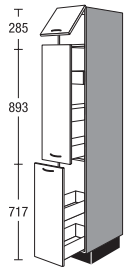
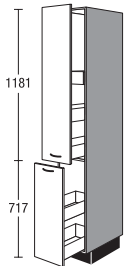
		Largeur	Groupe de prix							Servosoft	Pro Servosoft	Verre ProServo	Amortisseur de porte Top Motion	Amortisseur de porte Top Motion Plus		
			1	2	3	4	5	6	7							
 <p>Armoire à pharmacie Paniers avec fond en bois et main courante métallique 1 coulissant à sortie totale, y c. amortisseur comprenant 2 façades 5 paniers amovibles</p> <p><i>Poignées uniquement horizontale.</i></p> <p><i>Les profilés poignée sont montés en usine sur les deux façades afin d'obtenir une apparence des joints continue !</i></p> <p><i>Glissières de guidage en haut et en bas. Paniers accessibles des deux côtés.</i></p> 	SA	30	01	P	346	361	362	364	379	382	400	-	-	-	-	
<p>Compléments assortis :</p> <p>Panier Fond en bois avec main courante métallique</p>	ZIK	30	P		7	7	7	7	7	7	7	-	-	-	-	
 <p>Armoire <input checked="" type="checkbox"/></p> 1 abattant 1 coulissant avec 2 tiroirs 1 tiroir intérieur 1 coulissant avec 2 tiroirs <p><i>Poignées uniquement horizontale.</i></p> <p><i>Avant de monter les poignées pour les programmes IP 4250, IP 7810 CK, IP 7820 CK il faut démonter la façade.</i></p>	SA	30	01	KS	199	215	217	221	228	239	257	25	40	40	7	17
 <p>Armoire <input checked="" type="checkbox"/></p> 1 coulissant avec 2 tiroirs 1 tiroir intérieur 1 coulissant avec 2 tiroirs <p><i>Poignées uniquement horizontale.</i></p> <p><i>Avant de monter les poignées pour les programmes IP 4250, IP 7810 CK, IP 7820 CK il faut démonter la façade.</i></p>	SA	30	01	S	188	203	205	209	215	226	243	25	40	40	-	-

Armoires

Hauteur 1907 mm

Elément sans socle, profondeur corps de meuble 560 mm



		Largeur		Groupe de prix													
		1	2	3	4	5	6	7	Servosoft	Pro Servosoft	Verre ProServo	Amortisseur de porte Top Motion	Amortisseur de porte Top Motion Plus				
 <p>Armoire NEW ↗</p> <p>1 Auszug mit 2 Auszügen 1 tiroir intérieur 1 Auszug mit 2 Auszügen</p> <p><i>Poignées uniquement horizontale.</i></p> <p><i>Avant de monter les poignées pour les programmes IP 4250, IP 7810 CK, IP 7820 CK il faut démonter la façade.</i></p>	SA	30	01	A	200	215	217	221	227	238	255	25	40	40	-	-	
 <p>Porte de passage</p> <p>2 portes (chevillées) 2 joues, 16 mm d'épaisseur, dans coloris du corps, à hauteur du corps 1 panneau de finition, 16 mm d'épaisseur, dans coloris du corps 2 plinthes dans coloris du corps, y c. équerre d'assemblage</p> <p><i>Disponible pour les programmes suivants : IP 1200, IP 2200, IP 3150, IP 4050</i></p> <p><i>Non disponible avec décor de socle suivant : 299 aspect inox</i></p> <p><i>Planification uniquement entre 2 armoires de hauteur 01.</i></p> <p><i>Livraison en plusieurs paquets.</i></p>	DG DG	90 100	01 01		197 202	210 215	222 228	- -	- -	- -	- -	- -	- -	20 20	20 20		
 <p>Armoire avec tringle à habits NEW</p> <p>Profondeur de corps 660 mm NEW</p> <p>1 porte (chevillée) 1 penderie 1 étagère fixe 1 étagère réglable</p> <p><i>Les profilés poignée sont montés en usine sur les deux portes afin d'obtenir une apparence des joints continue !</i></p>	S S S	45 50 60	01 01 01	66G1 66G1 66G1	179 187 206	184 192 212	191 200 220	199 208 229	213 223 246	227 238 261	250 261 288	- - -	- - -	- - -	10 10 10	10 10 10	
 <p>Armoire avec tringle à habits NEW</p> <p>Profondeur de corps 660 mm NEW</p> <p>1 porte (chevillée) 1 penderie 1 étagère fixe 2 tiroirs intérieurs</p> <p><i>Les profilés poignée sont montés en usine sur les deux portes afin d'obtenir une apparence des joints continue !</i></p>	S S S	45 50 60	01 01 01	66GIS 66GIS 66GIS	233 241 260	239 248 267	249 258 278	259 268 289	278 287 310	296 306 330	325 336 363	- - -	- - -	- - -	10 10 10	10 10 10	

Fig. façades non contractuelles

Demi-armoire à poser sur armoire

291 / 363 mm de haut

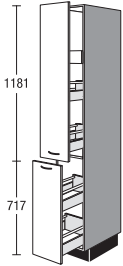
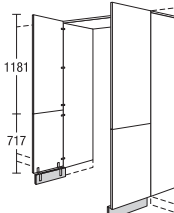
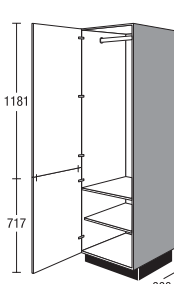
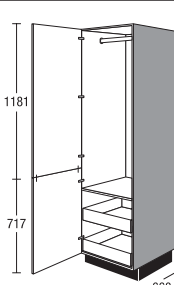
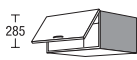
Élément sans socle, profondeur corps de meuble 560 mm

	AK	Largeur		Groupe de prix							Servosoft	Pro Servosoft	Verre ProServo	Amortisseur de porte Top Motion	Amortisseur de porte Top Motion Plus
		30	29	1	2	3	4	5	6	7					
 <p>Demi-armoire 291 mm de haut 1 abattant <i>Poignées uniquement horizontale.</i> <i>A utiliser en combinaison avec des meubles suspendus de hauteur 03 et des armoires de hauteur 01</i> <i>Paroi arrière avancée pour la ventilation des appareils</i> <i>Uniquement en tant que combinaison avec des armoires hauteur 01 et meubles suspendus hauteur 03.</i> <i>Ne prévoir aucune armoire hauteur 03 à côté de la combinaison armoire hauteur 01 et demi-armoire !</i></p>	AK	30	29	39	43	45	47	52	55	60	-	-	-	7	17
	AK	45	29	47	50	52	55	61	64	68	-	-	-	7	17
	AK	50	29	49	53	56	59	63	66	71	-	-	-	7	17
	AK	60	29	51	54	57	60	66	70	76	-	-	-	7	17
	AK	90	29	66	70	74	77	86	90	99	-	-	-	7	17
 <p>Demi-armoire 363 mm de haut, 1 abattant <i>Poignées uniquement horizontale.</i></p>	AK	60	36	65	69	73	77	84	90	97	-	-	-	7	17
	AK	90	36	80	85	90	94	104	110	120	-	-	-	7	17
	AK	100	36	86	92	97	102	113	120	131	-	-	-	9	19

Armoires en diagonale

Hauteur 1907 mm

Élément sans socle, profondeur corps de meuble 560 mm

		Largeur	Groupe de prix							Servosoft	Pro Servosoft	Verre ProServo	Amortisseur de porte Top Motion	Amortisseur de porte Top Motion Plus		
			1	2	3	4	5	6	7							
 <p>Armoire en diagonale 560/372 mm de profondeur 1 porte (goupillée) 1 chariot avec 5 paniers réglables</p> <p><i>Les profilés poignée sont montés en usine sur les deux portes afin d'obtenir une apparence des joints continue !</i></p> <p>Compléments assortis :</p> <p>Panier gris argenté</p>	SV	25	01	T	395	413	414	416	434	437	457	-	-	-	-	-
	ZIK 25 T					11	11	11	11	11	11	11	-	-	-	-

Fig. façades non contractuelles

Armoires pour appareil avec hauteur de niche 880 mm

Hauteur 1907 mm

Élément sans socle, profondeur corps de meuble 560 mm

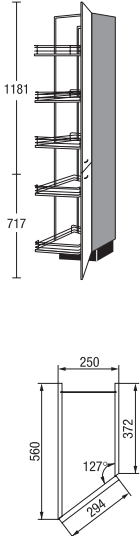
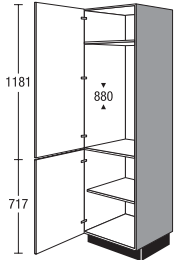
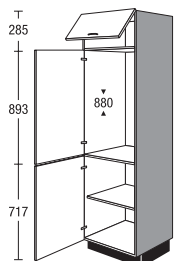
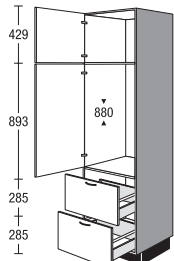
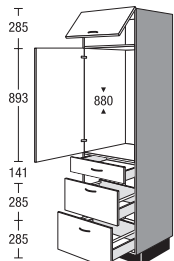
	G88	Largeur	01	Groupe de prix							Servosoft	Pro Servosoft	Verre ProServo	Amortisseur de porte Top Motion	Amortisseur de porte Top Motion Plus
				1	2	3	4	5	6	7					
 <p>Armoire pour électroménager intégré Hauteur de niche 880 mm</p> <p>1 porte pour appareil 1 étagère fixe 1 porte 1 étagère réglable</p> <p><i>En cas de fileurs sous plafond, prévoir une ouverture d'aération de 200 cm² min.</i></p> <p>G88 01 SIA</p>	G88	01		128	139	150	162	190	215	246	-	-	-	10	10
 <p>Armoire pour électroménager intégré Hauteur de niche 880 mm</p> <p>1 abattant 1 porte pour appareil 1 porte 1 étagère réglable</p> <p><i>En cas de fileurs sous plafond, prévoir une ouverture d'aération de 200 cm² min.</i></p> <p>G88 01 KSIA</p>	G88	01	K	136	147	158	170	198	223	254	-	-	-	12	22
 <p>Armoire pour électroménager intégré Hauteur de niche 880 mm</p> <p>1 porte 1 porte pour appareil 2 coulissants</p> <p><i>En cas de fileurs sous plafond, prévoir une ouverture d'aération de 200 cm² min.</i></p> <p>G882A 01 XSIA</p>	G882A	01	X	186	201	213	225	246	271	303	10	16	32	8	8
 <p>Armoire pour électroménager intégré Hauteur de niche 880 mm</p> <p>1 abattant 1 porte pour appareil 1 tiroir 2 coulissants</p> <p><i>En cas de fileurs sous plafond, prévoir une ouverture d'aération de 200 cm² min.</i></p> <p>G88S2A 01 KSIA</p>	G88S2A	01	K	203	214	227	241	265	292	327	15	24	40	8	18

Armoires pour appareil avec hauteur de niche 880 mm

Hauteur 1907 mm

Elément sans socle, profondeur corps de meuble 560 mm

		Largeur	Groupe de prix							Servosoft	Pro Servosoft	Verre ProServo	Amortisseur de porte Top Motion	Amortisseur de porte Top Motion Plus	
			1	2	3	4	5	6	7						
 <p>Armoire pour électroménager intégré Hauteur de niche 450 mm Hauteur de niche 880 mm 1 porte 1 porte pour appareil <i>Selon le type d'appareil, un bandeau de façade à adapter sur place sera joint.</i> <i>Egalisation de la niche partiellement à l'aide de fileurs en corps de meuble.</i> <i>Selon le type d'appareil, l'armoire livrée peut différer de l'illustration</i> <i>En cas de fileurs sous plafond, prévoir une ouverture d'aération de 200 cm² min.</i></p> <p>G88M 01 4SOA</p>	G88M	01	4	158	168	173	178	204	225	248	-	-	-	10	10
	 <p>Armoire pour électroménager intégré Hauteur de crédence 592 mm Hauteur de niche 880 mm 1 abattant 1 porte pour appareil <i>Selon le type d'appareil, un bandeau de façade à adapter sur place sera joint.</i> <i>Egalisation de la niche partiellement à l'aide de fileurs en corps de meuble.</i> <i>Selon le type d'appareil, l'armoire livrée peut différer de l'illustration</i> <i>En cas de fileurs sous plafond, prévoir une ouverture d'aération de 200 cm² min.</i> <i>En cas de façades en polymère, 1 lot d'isolation thermique est joint gratuitement à la livraison.</i></p> <p>G88B 01 K4 SPF</p>	G88B	01	K4	154	164	168	173	198	218	239	-	-	-	10
 <p>Armoire pour électroménager intégré Hauteur de niche 878 mm Hauteur de niche 878 mm 2 portes pour appareil <i>Egalisation de la niche partiellement à l'aide de fileurs intérieurs</i> <i>En cas de fileurs sous plafond, prévoir une ouverture d'aération de 200 cm² min.</i></p> <p>G8888 01 4STB</p>		G8888	01	4	132	144	153	162	180	198	221	-	-	-	12

Fig. façades non contractuelles

Armoires pour appareil avec hauteur de niche 1025, 1225 mm

Hauteur 1907 mm

Élément sans socle, profondeur corps de meuble 560 mm

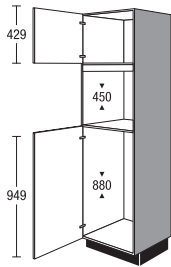
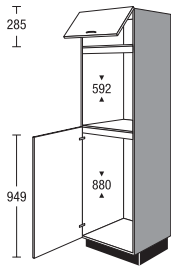
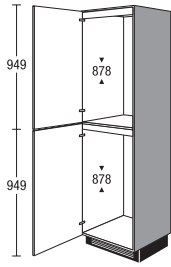
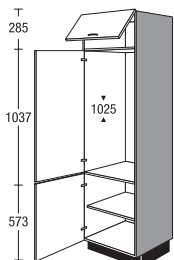
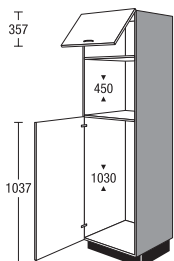
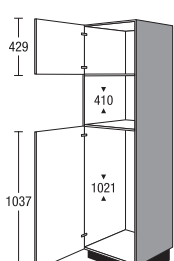
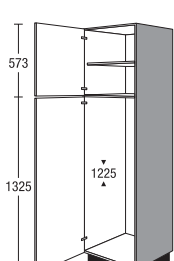
	G102	01	KX	Groupe de prix							Servosoft	Pro Servosoft	Verre ProServo	Amortisseur de porte Top Motion	Amortisseur de porte Top Motion Plus
				1	2	3	4	5	6	7					
 <p>Armoire pour électroménager intégré Hauteur de niche 1025 mm</p> <p>1 abattant 1 porte pour appareil 1 porte 1 étagère réglable</p> <p><i>En cas de fileurs sous plafond, prévoir une ouverture d'aération de 200 cm² min.</i></p> <p>G102 01 KXSLC</p>				160	172	181	189	225	242	262	-	-	-	14	24
 <p>Armoire pour électroménager intégré Hauteur de niche 450 mm Hauteur de niche 1030 mm</p> <p>1 abattant 1 porte pour appareil 1 fond de socle métallique</p> <p><i>Selon le type d'appareil, un bandeau de façade à adapter sur place sera joint.</i></p> <p><i>Selon le type d'appareil, l'armoire livrée peut différer de l'illustration</i></p> <p><i>En cas de fileurs sous plafond, prévoir une ouverture d'aération de 200 cm² min.</i></p> <p>G102M 01 K5 SPH</p>	G102M	01	K5	175	188	200	215	228	250	275	-	-	-	10	20
 <p>Armoire pour électroménager intégré Hauteur de niche 380 - 410 mm Hauteur de niche 1021 mm</p> <p>1 porte 1 porte pour appareil</p> <p><i>Selon le type d'appareil, un bandeau de façade à adapter sur place sera joint.</i></p> <p><i>Selon le type d'appareil, l'armoire livrée peut différer de l'illustration</i></p> <p><i>En cas de fileurs sous plafond, prévoir une ouverture d'aération de 200 cm² min.</i></p> <p>G102M 01 5SPC</p>	G102M	01	5	184	196	208	222	234	255	279	-	-	-	10	10
 <p>Armoire pour électroménager intégré Hauteur de niche 1225 mm</p> <p>1 porte 1 étagère réglable 1 porte pour appareil</p> <p><i>Egalisation de la niche partiellement à l'aide de fileurs intérieurs</i></p> <p><i>Selon le type d'appareil, l'armoire livrée peut différer de l'illustration</i></p> <p><i>En cas de fileurs sous plafond, prévoir une ouverture d'aération de 200 cm² min.</i></p> <p>G122 01 9SNL</p>	G122	01	9	144	156	170	184	214	234	259	-	-	-	10	10

Armoires pour appareil avec hauteur de niche 1225, 1400, 1445 mm

Hauteur 1907 mm

Elément sans socle, profondeur corps de meuble 560 mm

	Largeur	Groupe de prix							Servosoft	Pro Servosoft	Verre ProServo	Amortisseur de porte Top Motion	Amortisseur de porte Top Motion Plus		
		1	2	3	4	5	6	7							
 <p>Armoire pour électroménager intégré hauteur niche 1226 mm</p> <p>1 abattant 1 porte pour appareil 1 coulissant</p> <p><i>Egalisation de la niche partiellement à l'aide de fileurs intérieurs</i></p> <p><i>En cas de fileurs sous plafond, prévoir une ouverture d'aération de 200 cm² min.</i></p> <p><i>Pour des raisons ergonomiques, la porte pour appareil est divisée s'il est prévu de monter des profilés poignées et des poignées en creux.</i> <i>Dimensions façade en bas : 429 mm, en haut : 893 mm</i></p> <p>G122A 01 KSNL</p>	G122A	01	K	176	191	204	218	248	266	291	5	8	16	13	27
 <p>Armoire pour électroménager intégré Hauteur de niche 1400 mm</p> <p>1 porte 1 porte pour appareil (goupillée)</p> <p><i>Egalisation de la niche partiellement à l'aide de fileurs intérieurs</i></p> <p><i>Selon le type d'appareil, l'armoire livrée peut différer de l'illustration</i></p> <p><i>En cas de fileurs sous plafond, prévoir une ouverture d'aération de 200 cm² min.</i></p> <p><i>Les profilés poignée sont montés en usine sur les deux portes pour appareil afin d'obtenir une apparence des joints continue !</i></p> <p>G140 01 SPA</p>	G140	01		145	157	171	185	216	235	262	-	-	-	12	12
 <p>Armoire pour électroménager intégré Hauteur de niche 363 mm Hauteur de niche 1082 mm</p> <p>1 porte 2 portes pour appareil</p> <p><i>Egalisation de la niche partiellement à l'aide de fileurs intérieurs</i></p> <p><i>Selon le type d'appareil, l'armoire livrée peut différer de l'illustration</i></p> <p><i>En cas de fileurs sous plafond, prévoir une ouverture d'aération de 200 cm² min.</i></p> <p>G145 01 6SPK</p>	G145	01	6	141	153	166	180	210	229	254	-	-	-	14	14
 <p>Armoire pour électroménager intégré Hauteur de niche 855 mm Hauteur de crédence 592 mm</p> <p>1 abattant 2 portes pour appareil</p> <p><i>Egalisation de la niche partiellement à l'aide de fileurs intérieurs</i></p> <p><i>Selon le type d'appareil, l'armoire livrée peut différer de l'illustration</i></p> <p><i>En cas de fileurs sous plafond, prévoir une ouverture d'aération de 200 cm² min.</i></p> <p>G145 01 KSPE</p>	G145	01	K	152	164	179	193	225	245	272	-	-	-	12	22

Fig. façades non contractuelles

Armoires pour appareil avec hauteur de niche 1445, 1580 mm

Hauteur 1907 mm

Élément sans socle, profondeur corps de meuble 560 mm

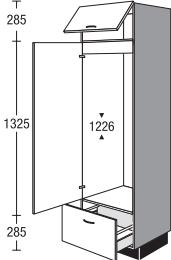
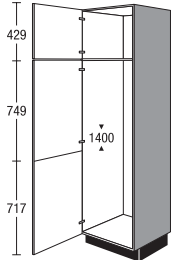
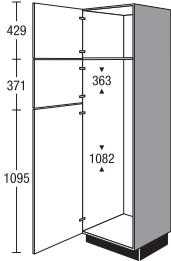
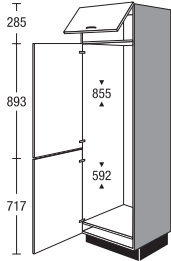
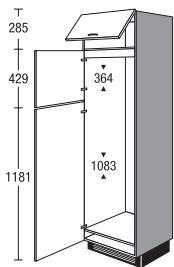
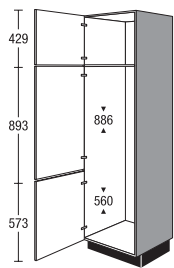
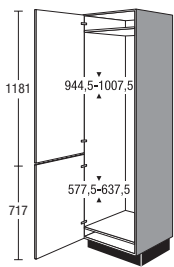
	G145	01	K8	Groupe de prix							Servosoft	Pro Servosoft	Verre ProServo	Amortisseur de porte Top Motion	Amortisseur de porte Top Motion Plus
				1	2	3	4	5	6	7					
 <p>Armoire pour électroménager intégré Hauteur de niche 1450 mm 1 abattant 2 portes pour appareil <i>Egalisation de la niche partiellement à l'aide de fileurs intérieurs</i> <i>Selon le type d'appareil, l'armoire livrée peut différer de l'illustration</i> <i>En cas de fileurs sous plafond, prévoir une ouverture d'aération de 200 cm² min.</i></p> <p>G145 01 K8SPK</p>	G145	01	K8	152	164	177	191	221	240	266	-	-	-	14	24
 <p>Armoire pour électroménager intégré Hauteur de niche 886 mm Hauteur de niche 560 mm 1 porte 2 portes pour appareil <i>Egalisation de la niche partiellement à l'aide de fileurs intérieurs</i> <i>Selon le type d'appareil, l'armoire livrée peut différer de l'illustration</i> <i>En cas de fileurs sous plafond, prévoir une ouverture d'aération de 200 cm² min.</i></p> <p>G145 01 XSPM</p>	G145	01	X	140	152	165	179	208	227	252	-	-	-	12	12
 <p>Armoire pour électroménager intégré Hauteur de niche 944,5 - 1007,5 mm Hauteur de niche 577,5 - 637,5 mm 2 portes pour appareil <i>Egalisation de la niche partiellement à l'aide de fileurs intérieurs</i> <i>Selon le type d'appareil, l'armoire livrée peut différer de l'illustration</i> <i>En cas de fileurs sous plafond, prévoir une ouverture d'aération de 200 cm² min.</i></p> <p>G158 01 SRL</p>	G158	01		140	152	165	179	208	227	252	-	-	-	10	10

Armoires pour appareil avec hauteur de niche 1580, 1780, 1890 mm

Hauteur 1907 mm

Elément sans socle, profondeur corps de meuble 560 mm

	Largeur	Groupe de prix							Servosoft	Pro Servosoft	Verre ProServo	Amortisseur de porte Top Motion	Amortisseur de porte Top Motion Plus		
		1	2	3	4	5	6	7							
 <p>Armoire pour électroménager intégré Hauteur de niche 873 mm hauteur de niche 704 mm 1 abattant 2 portes pour appareil ouvrant ensemble ou séparément, selon modèle et exécution d'appareil <i>Egalisation de la niche partiellement à l'aide de fileurs intérieurs</i> <i>Selon le type d'appareil, l'armoire livrée peut différer de l'illustration</i> <i>Les profilés poignée sont montés en usine sur les deux portes pour appareil s'ouvrant ensemble afin d'obtenir une apparence des joints continue !</i> <i>En cas de fileurs sous plafond, prévoir une ouverture d'aération de 200 cm² min.</i></p> <p>G158 01 KSRT</p>	G158	01	K	149	161	175	190	220	240	266	-	-	-	12	22
 <p>Armoire pour électroménager intégré Hauteur de niche 1073 - 1168 mm Hauteur de niche 622,5 - 704 mm 2 portes pour appareil ouvrant ensemble ou séparément, selon modèle et exécution d'appareil <i>Egalisation de la niche partiellement à l'aide de fileurs intérieurs</i> <i>Selon le type d'appareil, l'armoire livrée peut différer de l'illustration</i> <i>Les profilés poignée sont montés en usine sur les deux portes pour appareil s'ouvrant ensemble afin d'obtenir une apparence des joints continue !</i> <i>En cas de fileurs sous plafond, prévoir une ouverture d'aération de 200 cm² min.</i></p> <p>G178 01 STD</p>	G178	01		141	156	164	174	201	227	257	-	-	-	10	10
 <p>Armoire pour électroménager intégré Hauteur de niche 1890 mm 2 portes pour appareil <i>Egalisation de la niche partiellement à l'aide de fileurs intérieurs</i> <i>Selon le type d'appareil, l'armoire livrée peut différer de l'illustration</i> <i>En cas de fileurs sous plafond, prévoir une ouverture d'aération de 200 cm² min.</i></p> <p>G189 01 SUH</p>	G189	01		163	180	190	201	232	262	297	-	-	-	10	10

Fig. façades non contractuelles

Armoires pour appareil avec hauteur de niche 380 mm, Armoires pour appareil avec hauteur de niche 450 mm

Hauteur 1907 mm

Élément sans socle, profondeur corps de meuble 560 mm

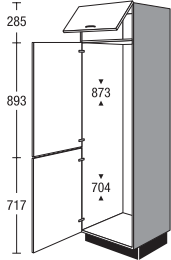
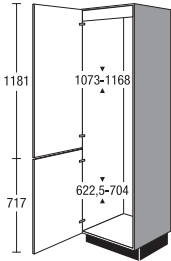
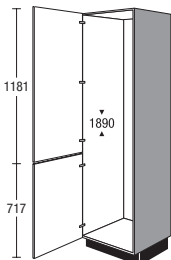
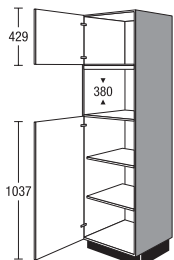
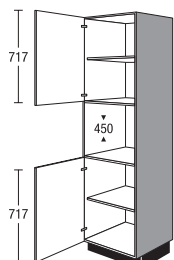
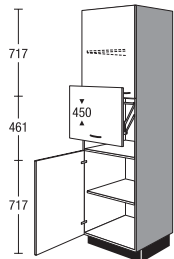
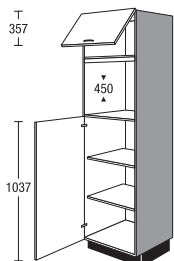
	GM	Largeur	Groupe de prix							Servosoft	Pro Servosoft	Verre ProServo	Amortisseur de porte Top Motion	Amortisseur de porte Top Motion Plus
			1	2	3	4	5	6	7					
 <p>Armoire pour électroménager intégré Hauteur de niche 380 mm</p> <p>1 porte 1 porte 2 étagères réglables</p> <p><i>Selon le type d'appareil, un bandeau de façade à adapter sur place sera joint.</i></p> <p><i>Egalisation de la niche partiellement à l'aide de fileurs en corps de meuble.</i></p> <p><i>En cas de fileurs sous plafond, prévoir une ouverture d'aération de 200 cm² min.</i></p> <p>GM 01 5DF</p>		01 5	157	168	178	190	201	219	241	-	-	-	10	10
 <p>Armoire pour électroménager intégré Hauteur de niche 450 mm</p> <p>1 porte 1 étagère réglable (selon exécution) 1 porte 1 étagère réglable</p> <p><i>En cas de fileurs sous plafond, prévoir une ouverture d'aération de 200 cm² min.</i></p> <p>GM 01 EE</p>		01	146	156	165	175	191	202	216	-	-	-	8	8
 <p>Armoire pour électroménager intégré avec porte relevable Hauteur de niche 450 mm</p> <p>cf. ci-dessus, mais plus 1 porte relevable</p> <p>Taille max. de l'appareil autonome Hauteur 400 mm Largeur 510 mm Profondeur 540 mm</p> <p>Hauteur d'ouverture 430 mm lorsque la porte relevable est ouverte</p> <p>GM 01 L</p>		01 L	211	226	239	254	278	295	316	-	-	-	8	8
 <p>Armoire pour électroménager intégré Hauteur de niche 450 mm</p> <p>1 abattant 1 porte 2 étagères réglables</p> <p><i>Selon le type d'appareil, un bandeau de façade à adapter sur place sera joint.</i></p> <p><i>Egalisation de la niche partiellement à l'aide de fileurs en corps de meuble.</i></p> <p><i>En cas de fileurs sous plafond, prévoir une ouverture d'aération de 200 cm² min.</i></p> <p>GM 01 K5EE</p>		01 K5	179	193	205	217	229	250	275	-	-	-	10	20

Armoires pour appareil avec hauteur de niche 450 mm, Armoires pour appareil avec hauteur de niche 590 mm

Hauteur 1907 mm

Élément sans socle, profondeur corps de meuble 560 mm

		Largeur	Groupe de prix							Servosoft	Pro Servosoft	Verre ProServo	Amortisseur de porte Top Motion	Amortisseur de porte Top Motion Plus						
			1	2	3	4	5	6	7											
 <p>Armoire pour électroménager intégré Hauteur de niche 450 mm</p> <p>1 porte 1 étagère réglable 1 tiroir 2 coulissants</p> <p><i>En cas de fileurs sous plafond, prévoir une ouverture d'aération de 200 cm² min.</i></p>	GMS2A	01							209	225	240	253	277	304	333	15	24	40	4	4
	GMS2A 01 EE																			
 <p>Armoire pour électroménager intégré avec porte relevable Hauteur de niche 450 mm</p> <p>cf. ci-dessus, mais plus 1 porte relevable</p> <p>Taille max. de l'appareil autonome Hauteur 400 mm Largeur 510 mm Profondeur 540 mm</p> <p>Hauteur d'ouverture 430 mm lorsque la porte relevable est ouverte</p>	GMS2A	01 L							279	300	320	338	370	406	445	15	24	40	4	4
	GMS2A 01 L																			
 <p>Etagère encastrable modulaire pour highbaord / armoire</p> <p>pour hauteur de crédence 590 mm Profondeur : 505 mm</p> <p>1 tablette coulissante</p> <p><i>Exécution en corps de meuble</i></p> <p><i>Non disponible en coloris côtés visibles.</i></p>	MR	60	59	TA					201	201	201	201	201	201	201	-	-	-	-	-
 <p>Armoire pour électroménager intégré hauteur de niche 590 mm</p> <p>1 porte 1 étagère réglable 1 porte 1 étagère réglable</p> <p><i>En cas de fileurs sous plafond, prévoir une ouverture d'aération de 200 cm² min.</i></p> <p><i>En cas de façades en polymère, 1 lot d'isolation thermique est joint gratuitement à la livraison.</i></p>	GB	01							131	139	147	155	169	178	190	-	-	-	8	8
	GB 01 FB																			

Fig. façades non contractuelles

4.69

Armoires pour appareil avec hauteur de niche 590 mm

Hauteur 1907 mm

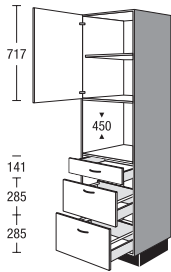
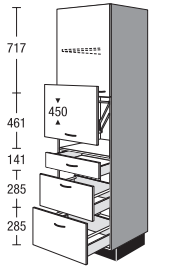
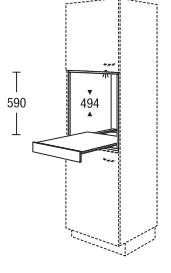
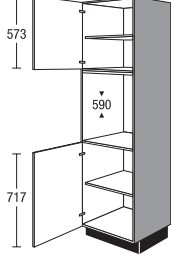
Élément sans socle, profondeur corps de meuble 560 mm

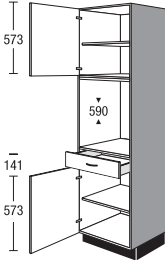
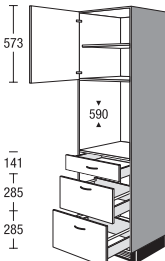
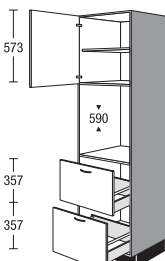
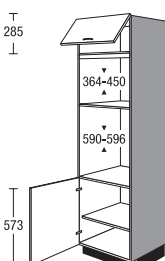
	Largeur	Groupe de prix							Servosoft	Pro Servosoft	Verre ProServo	Amortisseur de porte Top Motion	Amortisseur de porte Top Motion Plus
		1	2	3	4	5	6	7					
 <p>Armoire pour électroménager intégré hauteur de niche 590 mm</p> <p>1 porte 1 étagère réglable 1 tiroir 1 porte 1 étagère réglable</p> <p><i>En cas de fileurs sous plafond, prévoir une ouverture d'aération de 200 cm² min.</i></p> <p><i>En cas de façades en polymère, 1 lot d'isolation thermique est joint gratuitement à la livraison.</i></p> <p>GBS 01 FB</p>	01	148	159	167	176	191	201	215	5	8	8	8	8
 <p>Armoire pour électroménager intégré hauteur de niche 590 mm</p> <p>1 porte 1 étagère réglable 1 tiroir 2 coulissants</p> <p><i>En cas de fileurs sous plafond, prévoir une ouverture d'aération de 200 cm² min.</i></p> <p><i>En cas de façades en polymère, 1 lot d'isolation thermique est joint gratuitement à la livraison.</i></p> <p>GBS2A 01 FB</p>	01	201	216	230	243	266	292	320	15	24	40	4	4
 <p>Armoire pour électroménager intégré hauteur de niche 590 mm</p> <p>1 porte 1 étagère réglable 2 coulissants</p> <p><i>En cas de fileurs sous plafond, prévoir une ouverture d'aération de 200 cm² min.</i></p> <p><i>En cas de façades en polymère, 1 lot d'isolation thermique est joint gratuitement à la livraison.</i></p> <p>GB2A 01 FB</p>	01	189	203	217	229	251	275	302	10	16	32	4	4
 <p>Armoire pour électroménager intégré Hauteur de niche 364 - 450 mm Hauteur de niche 590 - 596 mm</p> <p>1 abattant 1 porte 1 étagère réglable</p> <p><i>Selon le type d'appareil, un bandeau de façade à adapter sur place sera joint.</i></p> <p><i>En cas de fileurs sous plafond, prévoir une ouverture d'aération de 200 cm² min.</i></p> <p><i>En cas de façades en polymère, 1 lot d'isolation thermique est joint gratuitement à la livraison.</i></p> <p>GMB 01 KXLA</p>	01 KX	149	167	175	183	192	211	232	-	-	-	8	18

4.70

Fig. façades non contractuelles

Armoires pour appareil avec hauteur de niche 590 mm

Hauteur 1907 mm

Elément sans socle, profondeur corps de meuble 560 mm

	Largeur	Groupe de prix							Servosoft	Pro Servosoft	Verre ProServo	Amortisseur de porte Top Motion	Amortisseur de porte Top Motion Plus		
		1	2	3	4	5	6	7							
 <p>Armoire pour électroménager intégré avec porte relevable Hauteur de niche 420 mm hauteur de niche 590 mm cf. ci-dessus, mais plus 1 porte relevable</p> <p>Taille max. de l'appareil autonome Hauteur 370 mm Largeur 510 mm Profondeur 540 mm</p> <p>Hauteur d'ouverture 430 mm lorsque la porte relevable est ouverte</p> <p>GMB 01 KLXFB</p>	GMB	01	KLX	214	241	253	265	278	307	338	-	-	-	8	18
 <p>Armoire pour électroménager intégré Hauteur de niche 364 - 410 mm Hauteur de niche 590 - 591 mm 1 abattant 2 coulissants</p> <p><i>Selon le type d'appareil, un bandeau de façade à adapter sur place sera joint.</i></p> <p><i>En cas de fileurs sous plafond, prévoir une ouverture d'aération de 200 cm² min.</i></p> <p><i>En cas de façades en polymère, 1 lot d'isolation thermique est joint gratuitement à la livraison.</i></p> <p>GMB2A 01 KXLA</p>	GMB2A	01	KX	195	210	222	234	257	280	307	10	16	32	4	14
 <p>Armoire pour électroménager intégré avec porte relevable Hauteur de niche 420 mm hauteur de niche 590 mm cf. ci-dessus, mais plus 1 porte relevable</p> <p>Taille max. de l'appareil autonome Hauteur 370 mm Largeur 510 mm Profondeur 540 mm</p> <p>Hauteur d'ouverture 430 mm lorsque la porte relevable est ouverte</p> <p>GMB2A 01 KLXFB</p>	GMB2A	01	KLX	260	281	297	314	345	377	414	10	16	32	4	14
 <p>Armoire pour électroménager intégré Hauteur de niche 450 mm Hauteur de crédence 597 mm 1 abattant 2 coulissants</p> <p><i>Selon le type d'appareil, un bandeau de façade à adapter sur place sera joint.</i></p> <p><i>En cas de fileurs sous plafond, prévoir une ouverture d'aération de 200 cm² min.</i></p> <p><i>En cas de façades en polymère, 1 lot d'isolation thermique est joint gratuitement à la livraison.</i></p> <p>GMB2A 01 KYLD</p>	GMB2A	01	KY	202	217	231	244	268	293	321	10	16	32	4	14

Fig. façades non contractuelles

Armoires pour appareil avec hauteur de niche 590 mm

Hauteur 1907 mm

Élément sans socle, profondeur corps de meuble 560 mm

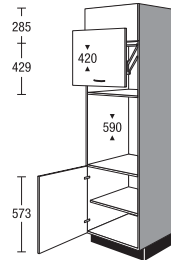
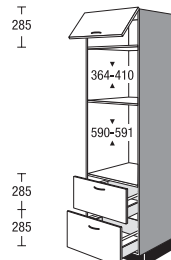
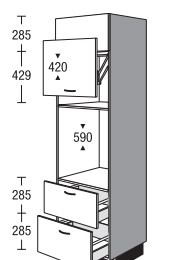
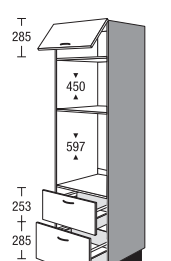
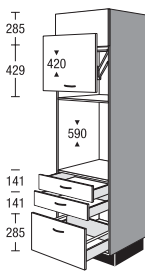
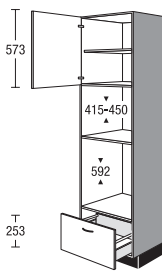
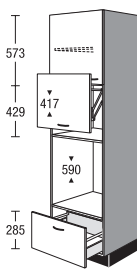
	GMB2SA	01	KLX	Groupe de prix							Servosoft	Pro Servosoft	Verre ProServo	Amortisseur de porte Top Motion	Amortisseur de porte Top Motion Plus
				1	2	3	4	5	6	7					
 <p>Armoire pour électroménager intégré avec porte relevable Hauteur de niche 420 mm hauteur de niche 590 mm cf. ci-dessus, mais plus 1 porte relevable</p> <p>Taille max. de l'appareil autonome Hauteur 340 mm Largeur 510 mm Profondeur : 540 mm</p> <p>Hauteur d'ouverture 430 mm lorsque la porte relevable est ouverte</p> <p><i>En cas de fileurs sous plafond, prévoir une ouverture d'aération de 200 cm² min.</i></p> <p><i>En cas de façades en polymère, 1 lot d'isolation thermique est joint gratuitement à la livraison.</i></p>				261	279	294	310	337	367	401	15	24	32	4	14
 <p>Armoire pour électroménager intégré Hauteur de niche 415 - 450 mm Hauteur de crédence 592 mm 1 porte 1 étagère réglable 1 coulissant</p> <p><i>Selon le type d'appareil, un bandeau de façade à adapter sur place sera joint.</i></p> <p><i>Egalisation de la niche partiellement à l'aide de fileurs en corps de meuble.</i></p> <p><i>Selon le type d'appareil, l'armoire livrée peut différer de l'illustration</i></p> <p><i>En cas de façades en polymère, 1 lot d'isolation thermique est joint gratuitement à la livraison.</i></p> <p>GMBA 01 LD</p>	GMBA	01		151	160	169	177	193	209	228	5	8	16	4	4
 <p>Armoire pour électroménager intégré avec porte relevable Hauteur de niche 417 mm hauteur de niche 590 mm cf. ci-dessus, mais plus 1 porte relevable</p> <p>Taille max. de l'appareil autonome Hauteur 370 mm Largeur 510 mm Profondeur 540 mm</p> <p>Hauteur d'ouverture 430 mm lorsque la porte relevable est ouverte</p> <p>GMBA 01 LFB</p>	GMBA	01	L	221	234	247	259	282	306	334	5	8	16	4	4

Armoires ouvertes

Hauteur 1907 mm

Elément sans socle, profondeur corps de meuble 560 mm

				Largeur	Groupe de prix							Servosoft	Pro Servosoft	Verre ProServo	Amortisseur de porte Top Motion	Amortisseur de porte Top Motion Plus
					1	2	3	4	5	6	7					
 <p>Armoire ouverte 4 étagères réglables <i>Exécution en corps de meuble</i> <i>Veillez préciser la largeur souhaitée (150-600 mm).</i> <i>Non disponible en coloris côtés visibles.</i></p>	☑	SR	V	01	222	222	222	222	222	222	222	-	-	-	-	-
 <p>Armoire ouverte terminale 4 étagères fixes <i>Dimensions d'implantation avec plateau 290 mm</i> <i>Dimensions d'implantation avec joue 275 mm</i> <i>Exécution en corps de meuble</i> <i>Disponible dans tous les décors du corps de meuble.</i> <i>Variantes de couleur supplémentaires :</i> 112 cappuccino 121 thym 133 brun volcan 134 Alby Blue 158 vert sauge 952 pétrole <i>Non disponible en coloris côtés visibles.</i></p> <p>Exécution D</p>		SRA	30	01	161	161	161	161	161	161	161	-	-	-	-	-
 <p>Armoire ouverte terminale à pans coupés 4 étagères fixes <i>Exécution en corps de meuble</i> <i>Non disponible en coloris côtés visibles.</i></p> <p>Exécution D</p>		SRA	25	01	S	149	149	149	149	149	149	-	-	-	-	-

Fig. façades non contractuelles

Fileurs, Divers

Hauteur 1907 mm

avec répartition neutre des façades

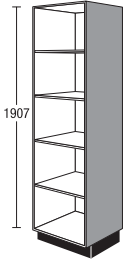
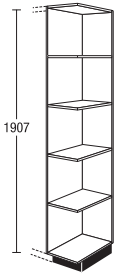
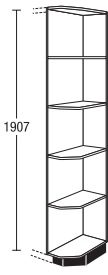
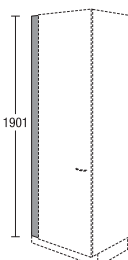
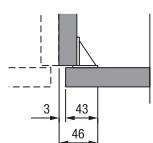
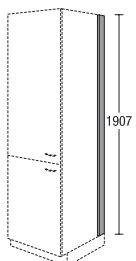
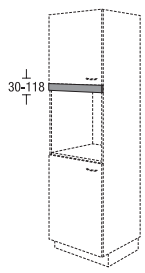
		Largeur			Groupe de prix							Servosoft	Pro Servosoft	Verre ProServo	Amortisseur de porte Top Motion	Amortisseur de porte Top Motion Plus
					1	2	3	4	5	6	7					
 <p>Fileur pour armoire sans socle, hauteur 1907 mm à poser entre mur et côté de meuble</p> <p><i>en exécution façade en continu, côté mur sans chant</i></p> <p><i>Non disponible en coloris côtés visibles.</i></p> <p><i>En raison de l'angle de montage, une réduction en largeur de 46 mm max. est possible sur place.</i></p>	SPF	10	01	E	26	29	31	32	34	36	40	-	-	-	-	-
	SPF	20	01	E	34	37	39	41	48	52	58	-	-	-	-	-
 <p>Fileur pour armoire sans socle, hauteur 1907 mm</p> <p><i>Exécution en corps de meuble</i></p> <p><i>Non disponible en coloris côtés visibles.</i></p>	SPK	10	01		18	18	18	18	18	18	18	-	-	-	-	-
	SPK	20	01		22	22	22	22	22	22	22	-	-	-	-	-
	SPK	30	01		27	27	27	27	27	27	27	-	-	-	-	-
 <p>Fileur pour côté d'armoire pour finition murale</p> <p>sans socle, hauteur 1907 mm</p> <p><i>Exécution en corps de meuble</i></p> <p><i>pour les meubles plus profonds, veuillez commander le socle SO 151 à part</i></p> <p><i>Non disponible en coloris côtés visibles.</i></p>	SPT	10	01		18	18	18	18	18	18	18	-	-	-	-	-
	SPT	20	01		21	21	21	21	21	21	21	-	-	-	-	-
	SPT	30	01		24	24	24	24	24	24	24	-	-	-	-	-
 <p>Fileur en matériau de façade pour armoires pour appareils pour recouvrir le bandeau intérieur de corps avec protection chant coloris inox</p> <p>30-118 mm de haut</p> <p><i>Veuillez indiquer la hauteur souhaitée.</i></p>	FBG	60		G	25	29	30	31	33	35	40	-	-	-	-	-

Fileurs, Divers

Hauteur 1907 mm

avec répartition neutre des façades

				Groupe de prix												
				Largeur	1	2	3	4	5	6	7	Servosoft	Pro Servosoft	Verre ProServo	Amortisseur de porte Top Motion	Amortisseur de porte Top Motion Plus
					Z	20	23	24	25	26	28	32	-	-	-	-
<p>Fileur en matériau de façade pour armoires pour appareils</p> <p>pour recouvrir le bandeau intérieur de corps avec protection chant coloris inox</p> <p>118 mm de haut à ajuster sur place</p>				FBG	60											
 <p>Porte relevable pour niche à micro-ondes</p> <p>pour l'équipement ultérieur sur place</p> <p>Pour armoires / highboards avec hauteur de niche 410 mm</p> <p>Dimensions max. de l'appareil en pose indépendante Hauteur : 370 mm Largeur : 510 mm Profondeur : 540 mm</p> <p><i>Hauteur d'ouverture 370 mm lorsque la porte relevable est ouverte</i></p>				LKP	60	43										

Fig. façades non contractuelles

Notes



Armoires 2051 mm, hauteur 02

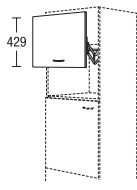
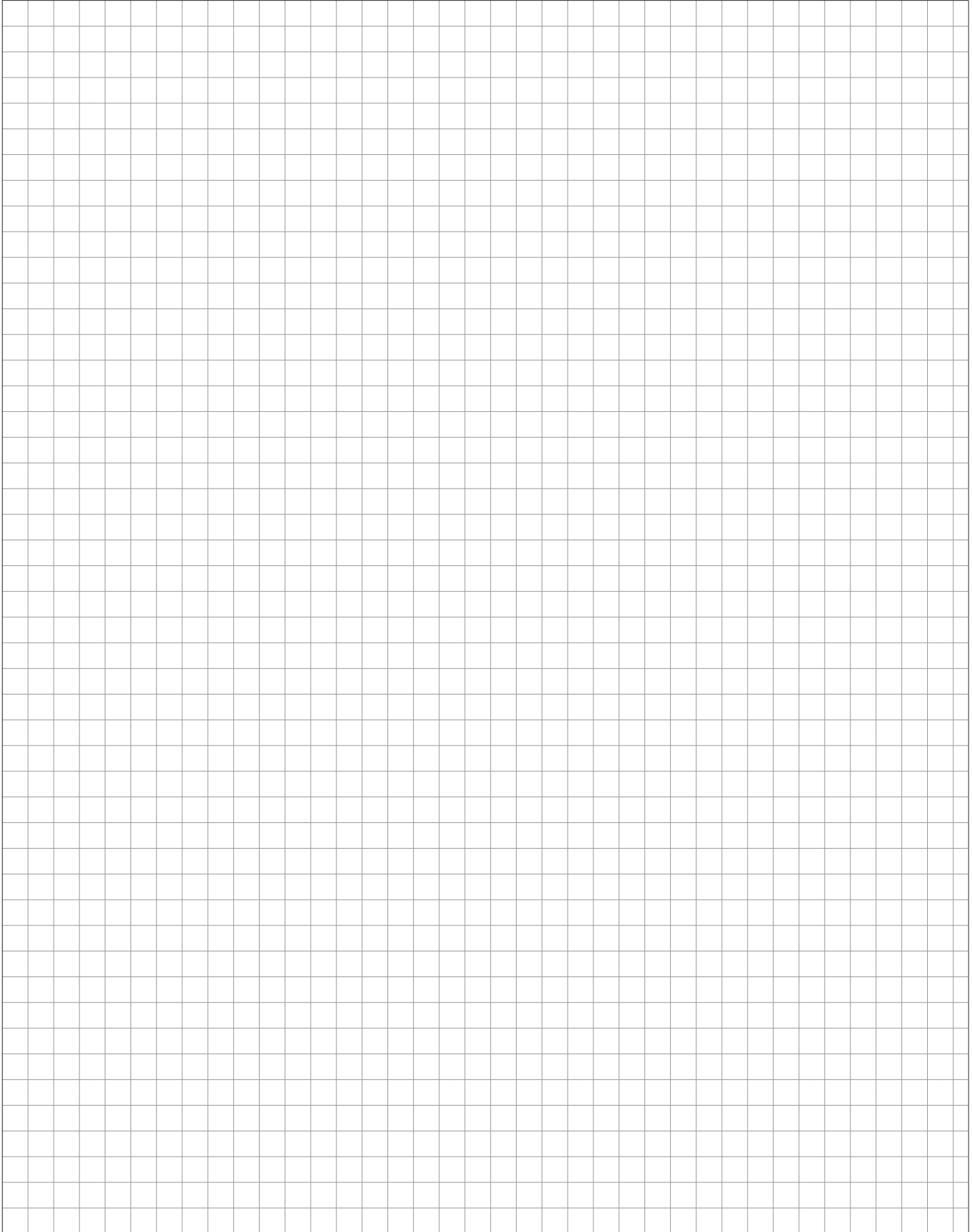
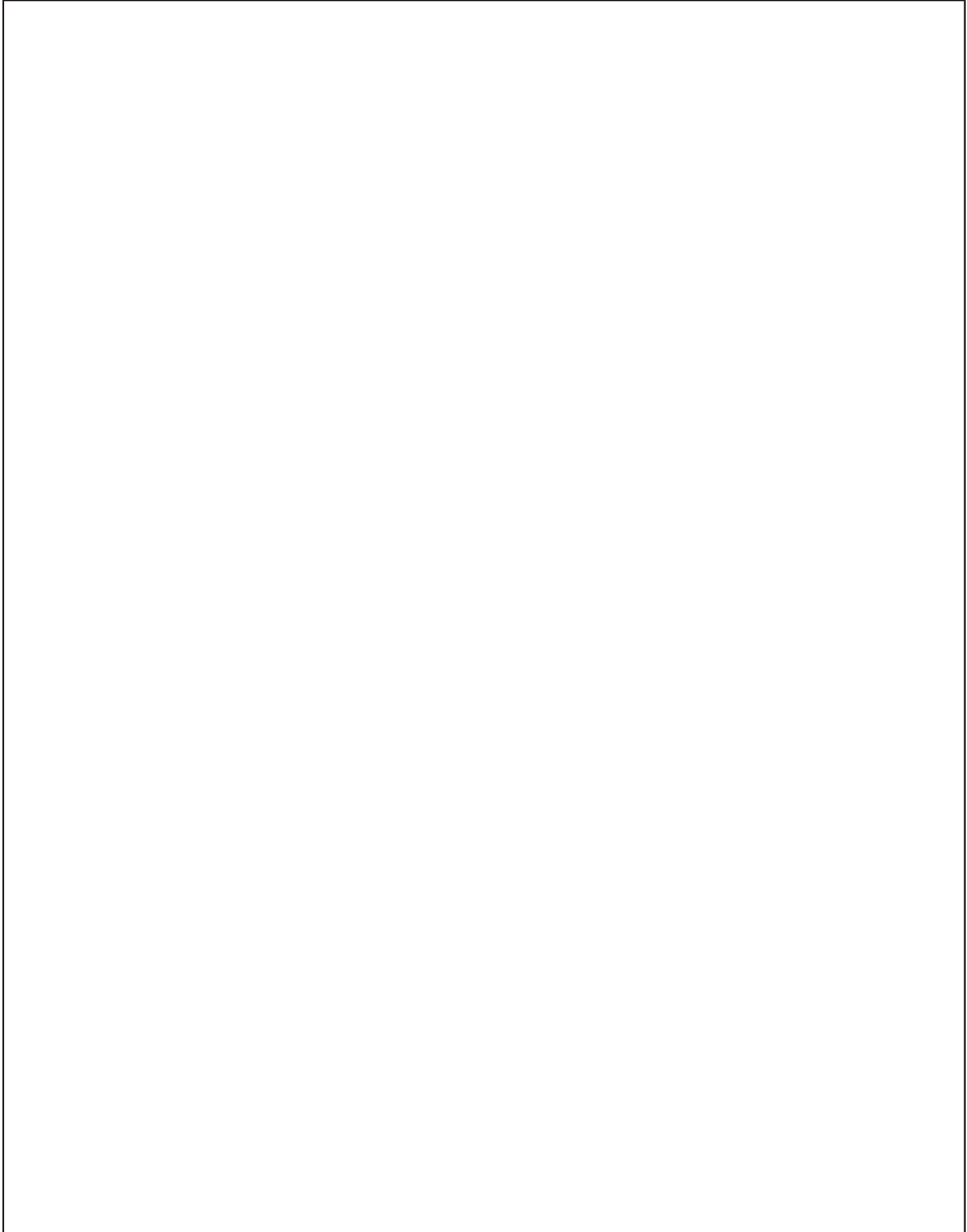

Armoires 2051 mm,
hauteur 02

Armoires 2051 mm,
hauteur 02



Armoires

Hauteur 2051 mm

Elément sans socle, profondeur corps de meuble 560 mm

				Largeur	Groupe de prix							Servosoft	Pro Servosoft	Verre ProServo	Amortisseur de porte Top Motion	Amortisseur de porte Top Motion Plus			
					1	2	3	4	5	6	7								
	Armoire à balais		<input checked="" type="checkbox"/>	S	45	02	B2	142	154	164	174	197	217	242	-	-	-	10	10
	1 porte (chevillée)		<input checked="" type="checkbox"/>	S	50	02	B2	146	159	170	181	203	223	248	-	-	-	10	10
	1 étagère fil 1 tringle à crochets pour balais 1 support universel pour câble, tuyau et accessoires d'aspirateur Possibilité de ranger aspirateur, escabeau ou table à repasser		<input checked="" type="checkbox"/>	S	60	02	B2	156	169	179	190	214	234	260	-	-	-	10	10
<p><i>Pièces en fil métallique impossibles avec une réduction en profondeur inférieure à 410 mm.</i></p> <p><i>Les profilés poignée sont montés en usine sur les deux portes afin d'obtenir une apparence des joints continue !</i></p>																			
	Armoire à balais		<input checked="" type="checkbox"/>	S	60	02	B	156	169	179	190	214	234	260	-	-	-	10	10
	1 porte (chevillée) 1 étagère fil 1 tringle à crochets pour balais 1 support universel pour câble, tuyau et accessoires d'aspirateur Possibilité de ranger aspirateur, escabeau ou table à repasser																		
<p><i>Pièces en fil métallique impossibles avec une réduction en profondeur inférieure à 410 mm.</i></p> <p><i>Les profilés poignée sont montés en usine sur les deux portes afin d'obtenir une apparence des joints continue !</i></p>																			
	Armoire			S	60	02	GIS	231	240	249	260	282	302	329	10	16	16	10	10
	1 porte (chevillée) 1 penderie 1 étagère fixe 2 tiroirs intérieurs																		
<p><i>L'angle d'ouverture des portes doit être de 90° min. (respecter l'écart entre deux poignées).</i></p> <p><i>Les profilés poignée sont montés en usine sur les deux portes afin d'obtenir une apparence des joints continue !</i></p>																			
	Armoire		<input checked="" type="checkbox"/>	S	30	02	2	118	128	136	144	164	181	203	-	-	-	10	10
	1 porte		<input checked="" type="checkbox"/>	S	45	02	2	138	150	158	167	194	214	239	-	-	-	10	10
	3 étagères réglables		<input checked="" type="checkbox"/>	S	50	02	2	146	157	165	174	200	220	246	-	-	-	10	10
	1 porte 2 étagères réglables		<input checked="" type="checkbox"/>	S	60	02	2	155	167	177	188	211	231	256	-	-	-	10	10

Fig. façades non contractuelles

Armoires

Hauteur 2051 mm

Élément sans socle, profondeur corps de meuble 560 mm

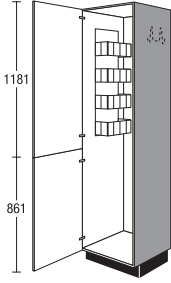
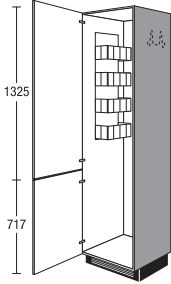
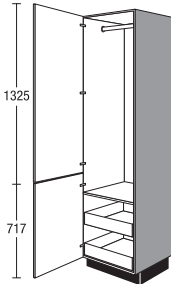
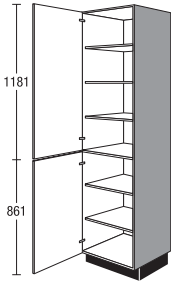
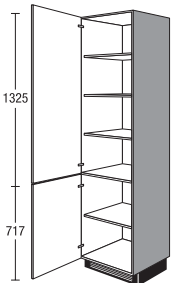
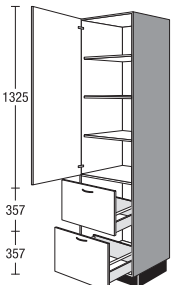
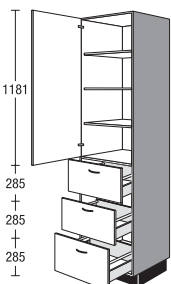
				Largeur	Groupe de prix												
					1	2	3	4	5	6	7	Servosoft	Pro Servosoft	Verre ProServo	Amortisseur de porte Top Motion	Amortisseur de porte Top Motion Plus	
 <p>Armoire 1 porte 3 étagères réglables 1 porte 1 étagère réglable</p>	<input checked="" type="checkbox"/>	S	30	02	117	127	135	143	163	179	201	-	-	-	10	10	
	<input checked="" type="checkbox"/>	S	60	02	154	166	176	187	209	229	254	-	-	-	10	10	
<p>Armoire cf. ci-dessus</p> <p><i>Disponible pour les programmes suivants : IP 1200, IP 2200, IP 3150, IP 4050</i></p>	<input checked="" type="checkbox"/>	S	45	02	142	154	161	172	189	205	226	-	-	-	10	10	
	<input checked="" type="checkbox"/>	S	50	02	146	158	165	177	194	211	232	-	-	-	10	10	
 <p>Armoire 1 porte 3 étagères réglables 2 coulissants</p>	<input checked="" type="checkbox"/>	S2A	30	02	145	154	161	169	186	201	220	10	16	32	6	6	
	<input checked="" type="checkbox"/>	S2A	60	02	193	205	214	225	247	267	293	10	16	32	6	6	
<p>Armoire cf. ci-dessus</p> <p><i>Disponible pour les programmes suivants : IP 1200, IP 2200, IP 3150, IP 4050</i></p>	<input checked="" type="checkbox"/>	S2A	45	02	169	180	187	197	216	234	257	10	16	32	6	6	
	<input checked="" type="checkbox"/>	S2A	50	02	178	189	197	208	228	246	270	10	16	32	6	6	
 <p>Armoire 1 porte 3 étagères réglables 3 coulissants</p>	<input checked="" type="checkbox"/>	S3A	30	02	X	160	170	178	186	206	223	247	15	24	48	6	6
	<input checked="" type="checkbox"/>	S3A	45	02	X	176	188	196	205	232	252	278	15	24	48	6	6
	<input checked="" type="checkbox"/>	S3A	50	02	X	184	195	203	212	238	258	285	15	24	48	6	6
	<input checked="" type="checkbox"/>	S3A	60	02	X	199	211	221	232	255	275	302	15	24	48	6	6

Armoires

Hauteur 2051 mm

Élément sans socle, profondeur corps de meuble 560 mm



								Groupe de prix											
				Largeur				1	2	3	4	5	6	7	Servosoft	Pro Servosoft	Verre ProServo	Amortisseur de porte Top Motion	Amortisseur de porte Top Motion Plus
<p>Armoire</p> <ul style="list-style-type: none"> 1 porte 1 étagère fixe 3 tiroirs intérieurs 1 porte 3 tiroirs intérieurs <p><i>L'angle d'ouverture des portes doit être de 90° min. (respecter l'écart entre deux poignées).</i> <i>Ne pas prévoir le ferrage de porte sur le côté de raccord du plan de travail.</i></p>	<input checked="" type="checkbox"/>	S	30	02	IS2	259	280	294	309	342	367	399	30	48	48	10	10		
	<input checked="" type="checkbox"/>	S	45	02	IS2	285	308	324	340	377	404	439	30	48	48	10	10		
	<input checked="" type="checkbox"/>	S	50	02	IS2	293	317	333	349	387	414	449	30	48	48	10	10		
	<input checked="" type="checkbox"/>	S	60	02	IS2	312	337	356	376	412	442	475	30	48	48	10	10		
<p>Armoire</p> <ul style="list-style-type: none"> 1 porte 1 étagère fixe 3 tiroirs intérieurs 1 porte 3 tiroirs intérieurs <p><i>L'angle d'ouverture des portes doit être de 90° min. (respecter l'écart entre deux poignées).</i> <i>Ne pas prévoir le ferrage de porte sur le côté de raccord du plan de travail.</i></p> <p><i>Les meubles en 450 et en 500 mm de large ne sont disponibles que pour les programmes suivants : IP 1200, IP 2200, IP 3150, IP 4050</i></p>	<input checked="" type="checkbox"/>	S	30	02	IS	259	280	294	309	342	367	399	30	48	48	10	10		
	<input checked="" type="checkbox"/>	S	45	02	IS	288	311	327	344	380	408	444	30	48	48	10	10		
	<input checked="" type="checkbox"/>	S	50	02	IS	299	323	341	360	395	424	455	30	48	48	10	10		
	<input checked="" type="checkbox"/>	S	60	02	IS	312	337	356	376	412	442	475	30	48	48	10	10		
<p>Armoire</p> <ul style="list-style-type: none"> 1 porte 1 étagère fixe 2 coulissants intérieurs 1 porte 2 coulissants intérieurs <p><i>L'angle d'ouverture des portes doit être de 90° min. (respecter l'écart entre deux poignées).</i> <i>Ne pas prévoir le ferrage de porte sur le côté de raccord du plan de travail.</i></p>	<input checked="" type="checkbox"/>	S	30	02	IA2	210	226	238	251	283	309	345	20	32	64	10	10		
	<input checked="" type="checkbox"/>	S	45	02	IA2	233	252	264	278	320	351	389	20	32	64	10	10		
	<input checked="" type="checkbox"/>	S	50	02	IA2	244	261	273	287	327	358	397	20	32	64	10	10		
	<input checked="" type="checkbox"/>	S	60	02	IA2	254	273	288	305	340	371	411	20	32	64	10	10		
<p>Armoire</p> <ul style="list-style-type: none"> 1 porte 1 étagère fixe 2 coulissants intérieurs 1 porte 2 coulissants intérieurs <p><i>L'angle d'ouverture des portes doit être de 90° min. (respecter l'écart entre deux poignées).</i> <i>Ne pas prévoir le ferrage de porte sur le côté de raccord du plan de travail.</i></p> <p><i>Les meubles en 450 et en 500 mm de large ne sont disponibles que pour les programmes suivants : IP 1200, IP 2200, IP 3150, IP 4050</i></p>	<input checked="" type="checkbox"/>	S	30	02	IA	209	225	237	250	282	307	342	20	32	64	10	10		
	<input checked="" type="checkbox"/>	S	45	02	IA	234	252	265	280	316	344	383	20	32	64	10	10		
	<input checked="" type="checkbox"/>	S	50	02	IA	244	262	277	293	326	356	393	20	32	64	10	10		
	<input checked="" type="checkbox"/>	S	60	02	IA	253	272	287	304	338	369	408	20	32	64	10	10		

Fig. façades non contractuelles

Armoires

Hauteur 2051 mm

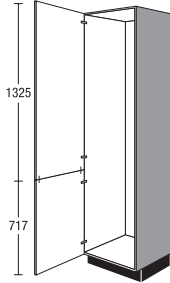
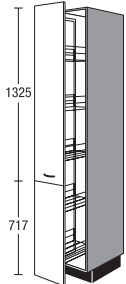
Élément sans socle, profondeur corps de meuble 560 mm

		Largeur	Groupe de prix							Servosoft	Pro Servosoft	Verre ProServo	Amortisseur de porte Top Motion	Amortisseur de porte Top Motion Plus		
			1	2	3	4	5	6	7							
 <p>Armoire à équipement individuel 1 porte (goupillée)</p> <p><i>Les profilés poignée sont montés en usine sur les deux portes afin d'obtenir une apparence des joints continue !</i></p>	S	60	02	Z	151	161	171	182	206	226	252	-	-	-	10	10
 <p>Armoire à pharmacie avec paniers en fil métallique, gris argent 1 coulissant à sortie totale avec amortisseur comprenant 2 façades 5 paniers amovibles</p> <p><i>Poignées uniquement horizontale.</i></p> <p><i>Les profilés poignée sont montés en usine sur les deux façades afin d'obtenir une apparence des joints continue !</i></p> <p><i>Glissières de guidage en haut et en bas.</i> <i>Paniers accessibles des deux côtés.</i></p>	SA	30	02		263	281	284	287	304	312	329	36	36	36	-	-
 <p>Paniers : suspendus, gris argent</p> <p>Compléments assortis :</p> <p>Panier gris argenté</p> <p>Bac de rangement plastique blanc 12 mm de haut</p>																
	ZIK	30			6	6	6	6	6	6	6	-	-	-	-	-
	ZIE	30			3	3	3	3	3	3	3	-	-	-	-	-

Armoires

Hauteur 2051 mm

Elément sans socle, profondeur corps de meuble 560 mm







		Largeur	Groupe de prix							Servosoft	Pro Servosoft	Verre ProServo	Amortisseur de porte Top Motion	Amortisseur de porte Top Motion Plus		
			1	2	3	4	5	6	7							
 <p>Armoire à pharmacie Paniers avec fond en bois et main courante métallique 1 coulissant à sortie totale, y c. amortisseur comprenant 2 façades 5 paniers amovibles <i>Poignées uniquement horizontale.</i> <i>Les profilés poignée sont montés en usine sur les deux façades afin d'obtenir une apparence des joints continue !</i> <i>Glissières de guidage en haut et en bas.</i> <i>Paniers accessibles des deux côtés.</i></p>  <p>Paniers : fond en bois avec main courante métallique</p> <p>Compléments assortis :</p> <p>Panier Fond en bois avec main courante métallique</p>	SA	30	02	P	368	386	389	392	409	417	438	-	-	-	-	-
	ZIK	30	P	7	7	7	7	7	7	7	7	7	-	-	-	-
 <p>Armoire </p> <p>1 coulissant avec 2 tiroirs 1 tiroir intérieur 1 coulissant avec 2 tiroirs <i>Poignées uniquement horizontale.</i> <i>Avant de monter les poignées pour les programmes IP 4250, IP 7810 CK, IP 7820 CK il faut démonter la façade.</i></p>	SA	30	02	S	197	212	214	218	224	235	253	25	40	40	-	-
 <p>Armoire </p> <p>1 Auszug mit 2 Auszügen 1 tiroir intérieur 1 Auszug mit 2 Auszügen <i>Poignées uniquement horizontale.</i> <i>Avant de monter les poignées pour les programmes IP 4250, IP 7810 CK, IP 7820 CK il faut démonter la façade.</i></p>	SA	30	02	A	209	224	226	230	236	247	265	25	40	40	-	-

Fig. façades non contractuelles

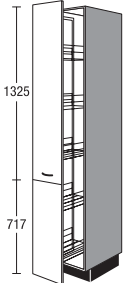
Armoires

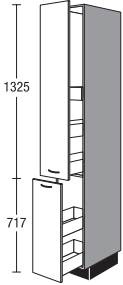
Hauteur 2051 mm

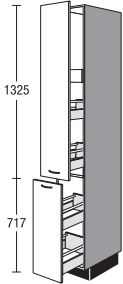
Élément sans socle, profondeur corps de meuble 560 mm

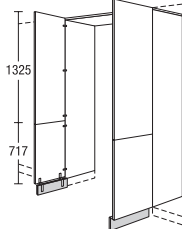
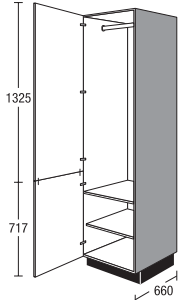
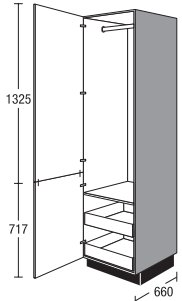
		Largeur	Groupe de prix							Servosoft	Pro Servosoft	Verre ProServo	Amortisseur de porte Top Motion	Amortisseur de porte Top Motion Plus	
			1	2	3	4	5	6	7						
 <p>Porte de passage</p> <p>2 portes (chevillées) 2 joues, 16 mm d'épaisseur, dans coloris du corps, à hauteur du corps 1 panneau de finition, 16 mm d'épaisseur, dans coloris du corps 2 plinthes dans coloris du corps, y c. équerre d'assemblage</p> <p>Disponible pour les programmes suivants : IP 1200, IP 2200, IP 3150, IP 4050</p> <p>Non disponible avec décor de socle suivant : 299 aspect inox</p> <p>Planification uniquement entre 2 armoires de hauteur 02.</p> <p>Livraison en plusieurs paquets.</p>	DG	90	02		206	222	235	-	-	-	-	-	-	20	20
	DG	100	02		211	227	241	-	-	-	-	-	-	20	20
 <p>Armoire avec tringle à habits NEW</p> <p>Profondeur de corps 660 mm</p> <p>1 porte (chevillée) 1 penderie 1 étagère fixe 1 étagère réglable</p> <p>Les profilés poignée sont montés en usine sur les deux portes afin d'obtenir une apparence des joints continue !</p>	S	45	02	66G1	188	204	213	228	250	271	299	-	-	10	10
	S	50	02	66G1	197	213	223	239	262	285	313	-	-	10	10
	S	60	02	66G1	219	236	250	266	297	326	361	-	-	10	10
 <p>Armoire avec tringle à habits NEW</p> <p>Profondeur de corps 660 mm</p> <p>1 porte (chevillée) 1 penderie 1 étagère fixe 2 tiroirs intérieurs</p> <p>Les profilés poignée sont montés en usine sur les deux portes afin d'obtenir une apparence des joints continue !</p>	S	45	02	66GIS	242	251	261	272	295	316	345	-	-	10	10
	S	50	02	66GIS	251	261	271	283	306	328	357	-	-	10	10
	S	60	02	66GIS	273	284	294	307	333	357	389	-	-	10	10

Armoires en diagonale

Hauteur 2051 mm

Élément sans socle, profondeur corps de meuble 560 mm

	SV	25	02	T	Groupe de prix							Servosoft	Pro Servosoft	Verre ProServo	Amortisseur de porte Top Motion	Amortisseur de porte Top Motion Plus
					1	2	3	4	5	6	7					
 <p>Armoire en diagonale 560/372 mm de profondeur 1 porte (goupillée) 1 chariot avec 5 paniers réglables</p> <p><i>Les profilés poignée sont montés en usine sur les deux portes afin d'obtenir une apparence des joints continue !</i></p>					404	425	429	432	452	461	485	-	-	-	-	-
 <p>Compléments assortis :</p> <p>Panier gris argenté</p>	ZIK 25 T				11	11	11	11	11	11	11	-	-	-	-	-

Fig. façades non contractuelles

Armoires pour appareil avec hauteur de niche 880 mm

Hauteur 2051 mm

Élément sans socle, profondeur corps de meuble 560 mm

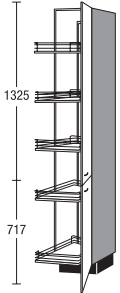
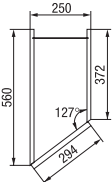
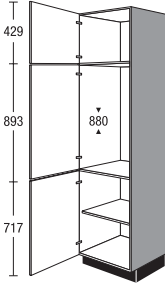
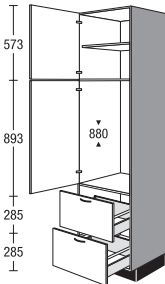
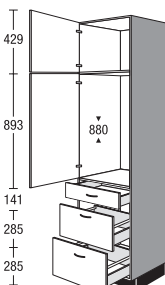
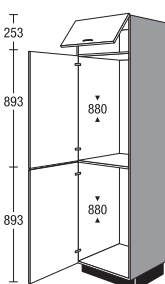
	G88	02	Largeur	Groupe de prix							Servosoft	Pro Servosoft	Verre ProServo	Amortisseur de porte Top Motion	Amortisseur de porte Top Motion Plus
				1	2	3	4	5	6	7					
 <p>Armoire pour électroménager intégré Hauteur de niche 880 mm</p> <p>1 porte 1 porte pour appareil 1 porte 1 étagère réglable</p> <p><i>En cas de fileurs sous plafond, prévoir une ouverture d'aération de 200 cm² min.</i></p> <p>G88 02 SIA</p>	G88	02		150	162	175	189	221	248	282	-	-	-	12	12
 <p>Armoire pour électroménager intégré Hauteur de niche 880 mm</p> <p>1 porte 1 étagère réglable 1 porte pour appareil 2 coulissants</p> <p><i>En cas de fileurs sous plafond, prévoir une ouverture d'aération de 200 cm² min.</i></p> <p>G882A 02 XSIA</p>	G882A	02 X		199	210	224	238	262	289	322	10	16	32	8	8
 <p>Armoire pour électroménager intégré Hauteur de niche 880 mm</p> <p>1 porte 1 porte pour appareil 1 tiroir 2 coulissants</p> <p><i>En cas de fileurs sous plafond, prévoir une ouverture d'aération de 200 cm² min.</i></p> <p>G88S2A 02 SIA</p>	G88S2A	02		225	237	252	268	296	326	363	15	24	40	8	8
 <p>Armoire pour électroménager intégré Hauteur de niche 880 mm Hauteur de niche 880 mm</p> <p>1 abattant 2 portes pour appareil</p> <p><i>Egalisation de la niche partiellement à l'aide de fileurs intérieurs</i></p> <p><i>En cas de fileurs sous plafond, prévoir une ouverture d'aération de 200 cm² min.</i></p> <p>G8888 02 K3STB</p>	G8888	02 K3		167	182	193	206	230	252	280	-	-	-	12	22

Armoires pour appareil avec hauteur de niche 880 mm, Armoires pour appareil avec hauteur de niche 1025 mm

Hauteur 2051 mm

Élément sans socle, profondeur corps de meuble 560 mm

	Largeur	Groupe de prix							Servosoft	Pro Servosoft	Verre ProServo	Amortisseur de porte Top Motion	Amortisseur de porte Top Motion Plus		
		1	2	3	4	5	6	7							
 <p>Armoire pour électroménager intégré Hauteur de niche 450 mm Hauteur de niche 880 mm</p> <p>1 porte 1 étagère réglable 1 porte pour appareil</p> <p><i>Selon le type d'appareil, un bandeau de façade à adapter sur place sera joint.</i></p> <p><i>Egalisation de la niche partiellement à l'aide de fileurs en corps de meuble.</i></p> <p><i>Selon le type d'appareil, l'armoire livrée peut différer de l'illustration</i></p> <p><i>En cas de fileurs sous plafond, prévoir une ouverture d'aération de 200 cm² min.</i></p> <p>G88M 02 4SOA</p>	G88M	02	4	168	179	185	191	219	239	263	-	-	-	10	10
 <p>Armoire pour électroménager intégré Hauteur de crédence 592 mm Hauteur de niche 880 mm</p> <p>1 porte 1 porte pour appareil</p> <p><i>Selon le type d'appareil, un bandeau de façade à adapter sur place sera joint.</i></p> <p><i>Egalisation de la niche partiellement à l'aide de fileurs en corps de meuble.</i></p> <p><i>Selon le type d'appareil, l'armoire livrée peut différer de l'illustration</i></p> <p><i>En cas de fileurs sous plafond, prévoir une ouverture d'aération de 200 cm² min.</i></p> <p><i>En cas de façades en polymère, 1 lot d'isolation thermique est joint gratuitement à la livraison.</i></p> <p>G88B 02 4SPF</p>	G88B	02	4	176	188	194	200	229	251	276	-	-	-	10	10
 <p>Armoire pour électroménager intégré Hauteur de niche 1025 mm</p> <p>1 porte 1 porte pour appareil 1 porte 1 étagère réglable</p> <p><i>En cas de fileurs sous plafond, prévoir une ouverture d'aération de 200 cm² min.</i></p> <p>G102 02 XSLC</p>	G102	02	X	161	173	182	191	226	243	265	-	-	-	14	14

Fig. façades non contractuelles

Armoires pour appareil avec hauteur de niche 1025 mm, Armoires pour appareil avec hauteur de niche 1225 mm

Hauteur 2051 mm

Élément sans socle, profondeur corps de meuble 560 mm

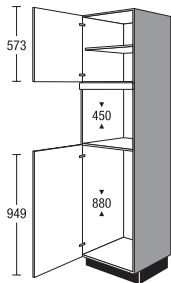
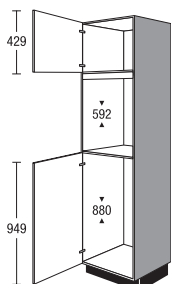
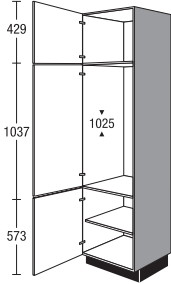
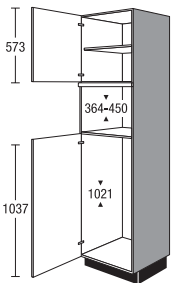
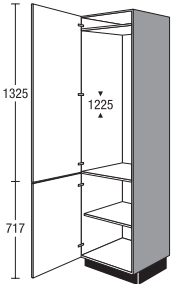
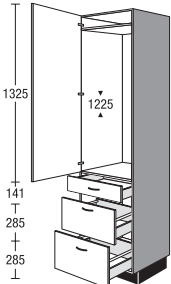
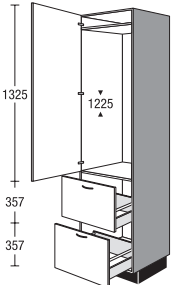
	Code	Largeur	Groupe de prix							Servosoft	Pro Servosoft	Verre ProServo	Amortisseur de porte Top Motion	Amortisseur de porte Top Motion Plus	
			1	2	3	4	5	6	7						
 <p>Armoire pour électroménager intégré Hauteur de niche 364 - 450 mm Hauteur de niche 1021 mm</p> <p>1 porte 1 étagère réglable 1 porte pour appareil</p> <p><i>Selon le type d'appareil, un bandeau de façade à adapter sur place sera joint.</i></p> <p><i>Selon le type d'appareil, l'armoire livrée peut différer de l'illustration</i></p> <p><i>En cas de fileurs sous plafond, prévoir une ouverture d'aération de 200 cm² min.</i></p> <p><i>En fonction de la finition, avec fond de socle métallique.</i></p> <p>G102M 02 5SPC</p>	G102M	02	5	201	214	228	242	258	280	305	-	-	-	10	10
 <p>Armoire pour électroménager intégré Hauteur de niche 1225 mm</p> <p>1 porte pour appareil 1 porte 1 étagère réglable</p> <p><i>Egalisation de la niche partiellement à l'aide de fileurs intérieurs</i></p> <p><i>Selon le type d'appareil, l'armoire livrée peut différer de l'illustration</i></p> <p><i>En cas de fileurs sous plafond, prévoir une ouverture d'aération de 200 cm² min.</i></p> <p>G 122 02 SNL</p>	G122	02		151	165	178	192	223	243	269	-	-	-	10	10
 <p>Armoire pour électroménager intégré Hauteur de niche 1225 mm</p> <p>1 porte pour appareil 1 tiroir 2 coulissants</p> <p><i>Egalisation de la niche partiellement à l'aide de fileurs intérieurs</i></p> <p><i>Selon le type d'appareil, l'armoire livrée peut différer de l'illustration</i></p> <p><i>En cas de fileurs sous plafond, prévoir une ouverture d'aération de 200 cm² min.</i></p> <p>G122S2A 02 SNL</p>	G122S2A	02		218	230	244	260	287	316	352	15	24	40	6	6
 <p>Armoire pour électroménager intégré Hauteur de niche 1225 mm</p> <p>1 porte pour appareil 2 coulissants</p> <p><i>Egalisation de la niche partiellement à l'aide de fileurs intérieurs</i></p> <p><i>Selon le type d'appareil, l'armoire livrée peut différer de l'illustration</i></p> <p><i>En cas de fileurs sous plafond, prévoir une ouverture d'aération de 200 cm² min.</i></p> <p>G1222A 02 SNL</p>	G1222A	02		192	204	213	224	246	266	291	10	16	32	6	6

4.86

Fig. façades non contractuelles

Armoires pour appareil avec hauteur de niche 1225 mm, Armoires pour appareil avec hauteur de niche 1400 mm

Hauteur 2051 mm

Élément sans socle, profondeur corps de meuble 560 mm

	Largeur	Groupe de prix							Servosoft	Pro Servosoft	Verre ProServo	Amortisseur de porte Top Motion	Amortisseur de porte Top Motion Plus		
		1	2	3	4	5	6	7							
 <p>Armoire pour électroménager intégré Hauteur de niche 1225 mm</p> <p>1 porte 1 étagère réglable 1 porte pour appareil</p> <p><i>Egalisation de la niche partiellement à l'aide de fileurs intérieurs</i></p> <p><i>Selon le type d'appareil, l'armoire livrée peut différer de l'illustration</i></p> <p><i>En cas de fileurs sous plafond, prévoir une ouverture d'aération de 200 cm² min.</i></p> <p>G122 02 9SNL</p>	G122	02	9	152	165	178	192	223	243	269	-	-	-	10	10
 <p>Armoire pour électroménager intégré hauteur niche 1226 mm</p> <p>1 porte 1 ou 2 portes pour appareils 1 coulissant</p> <p><i>Selon le type d'appareil, l'armoire livrée peut différer de l'illustration</i></p> <p><i>En cas de fileurs sous plafond, prévoir une ouverture d'aération de 200 cm² min.</i></p> <p><i>Pour des raisons ergonomiques, la porte pour appareil est divisée s'il est prévu de monter des profilés poignées et des poignées en creux.</i> <i>Dimensions façade en bas : 429 mm, en haut : 893 mm</i></p> <p>G122A 02 SNI</p>	G122A	02		177	191	205	219	249	268	293	5	8	16	10	10
 <p>Armoire pour électroménager intégré hauteur niche 1226 mm Hauteur de niche 716 mm</p> <p>2 portes pour appareil</p> <p><i>Egalisation de la niche partiellement à l'aide de fileurs intérieurs</i></p> <p><i>Selon le type d'appareil, l'armoire livrée peut différer de l'illustration</i></p> <p><i>En cas de fileurs sous plafond, prévoir une ouverture d'aération de 200 cm² min.</i></p> <p>G12272 02 SVF</p>	G12272	02		182	199	211	225	252	276	308	-	-	-	10	10
 <p>Armoire pour électroménager intégré Hauteur de niche 1400 mm</p> <p>1 porte 1 étagère réglable 1 porte pour appareil (goupillée)</p> <p><i>Egalisation de la niche partiellement à l'aide de fileurs intérieurs</i></p> <p><i>Selon le type d'appareil, l'armoire livrée peut différer de l'illustration</i></p> <p><i>Les profilés poignée sont montés en usine sur les deux portes pour appareil afin d'obtenir une apparence des joints continue !</i></p> <p><i>En cas de fileurs sous plafond, prévoir une ouverture d'aération de 200 cm² min.</i></p> <p>G140 02 SPA</p>	G140	02		158	171	185	200	232	253	279	-	-	-	12	12

Fig. façades non contractuelles

Armoires pour appareil avec hauteur de niche 1445 mm

Hauteur 2051 mm

Élément sans socle, profondeur corps de meuble 560 mm

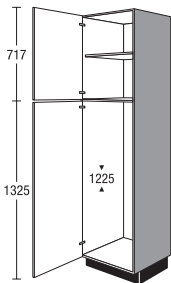
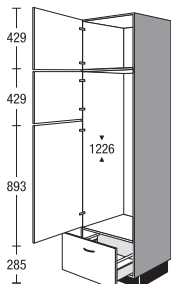
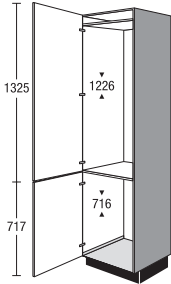
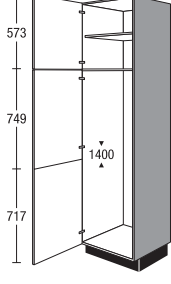
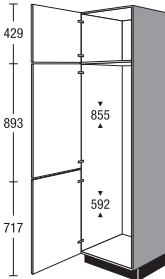
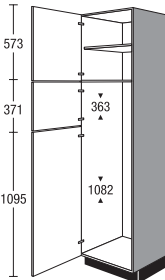
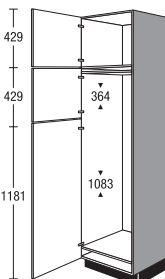
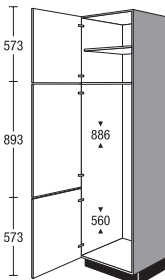
	G145	Largeur	Groupe de prix							Servosoft	Pro Servosoft	Verre ProServo	Amortisseur de porte Top Motion	Amortisseur de porte Top Motion Plus
			1	2	3	4	5	6	7					
 <p>Armoire pour électroménager intégré Hauteur de niche 855 mm Hauteur de crédence 592 mm</p> <p>1 porte 2 portes pour appareil</p> <p><i>Egalisation de la niche partiellement à l'aide de fileurs intérieurs</i></p> <p><i>Selon le type d'appareil, l'armoire livrée peut différer de l'illustration</i></p> <p><i>En cas de fileurs sous plafond, prévoir une ouverture d'aération de 200 cm² min.</i></p> <p>G145 02 SPE</p>	G145	02	155	168	181	196	228	248	274	-	-	-	12	12
 <p>Armoire pour électroménager intégré Hauteur de niche 363 mm Hauteur de niche 1082 mm</p> <p>1 porte 1 étagère réglable 2 portes pour appareil</p> <p><i>Egalisation de la niche partiellement à l'aide de fileurs intérieurs</i></p> <p><i>Selon le type d'appareil, l'armoire livrée peut différer de l'illustration</i></p> <p><i>En cas de fileurs sous plafond, prévoir une ouverture d'aération de 200 cm² min.</i></p> <p>G145 02 6SPK</p>	G145	02 6	153	166	179	194	225	245	271	-	-	-	14	14
 <p>Armoire pour électroménager intégré Hauteur de niche 364 mm Hauteur de niche 1083 mm</p> <p>1 porte 2 portes pour appareil</p> <p><i>Egalisation de la niche partiellement à l'aide de fileurs intérieurs</i></p> <p><i>Selon le type d'appareil, l'armoire livrée peut différer de l'illustration</i></p> <p><i>En cas de fileurs sous plafond, prévoir une ouverture d'aération de 200 cm² min.</i></p> <p>G145 02 8SPK</p>	G145	02 8	153	166	179	194	225	245	271	-	-	-	14	14
 <p>Armoire pour électroménager intégré Hauteur de niche 886 mm Hauteur de niche 560 mm</p> <p>1 porte 1 étagère réglable 2 portes pour appareil</p> <p><i>Egalisation de la niche partiellement à l'aide de fileurs intérieurs</i></p> <p><i>Selon le type d'appareil, l'armoire livrée peut différer de l'illustration</i></p> <p><i>En cas de fileurs sous plafond, prévoir une ouverture d'aération de 200 cm² min.</i></p> <p>G145 02 XSPM</p>	G145	02 X	152	165	178	192	223	243	269	-	-	-	12	12

Armoires pour appareil avec hauteur de niche 1580 mm, Armoires pour appareil avec hauteur de niche 1780 mm

Hauteur 2051 mm

Elément sans socle, profondeur corps de meuble 560 mm

	G158	Largeur	02	Groupe de prix							Servosoft	Pro Servosoft	Verre ProServo	Amortisseur de porte Top Motion	Amortisseur de porte Top Motion Plus
				1	2	3	4	5	6	7					
 <p>Armoire pour électroménager intégré Hauteur de niche 873 mm hauteur de niche 704 mm</p> <p>1 porte 2 portes pour appareil ouvrant ensemble ou séparément, selon modèle et exécution d'appareil</p> <p><i>Egalisation de la niche partiellement à l'aide de fileurs intérieurs</i></p> <p><i>Selon le type d'appareil, l'armoire livrée peut différer de l'illustration</i></p> <p><i>Les profilés poignée sont montés en usine sur les deux portes pour appareil s'ouvrant ensemble afin d'obtenir une apparence des joints continue !</i></p> <p><i>En cas de fileurs sous plafond, prévoir une ouverture d'aération de 200 cm² min.</i></p> <p>G158 02 SRT</p>				150	162	176	190	220	240	265	-	-	-	12	12
 <p>Armoire pour électroménager intégré Hauteur de niche 944,5 - 1011 mm Hauteur de niche 574 - 637,5 mm</p> <p>1 abattant 2 portes pour appareil</p> <p><i>Egalisation de la niche partiellement à l'aide de fileurs intérieurs</i></p> <p><i>Selon le type d'appareil, l'armoire livrée peut différer de l'illustration</i></p> <p><i>En cas de fileurs sous plafond, prévoir une ouverture d'aération de 200 cm² min.</i></p> <p>G158 02 KSRG</p>			02 K	161	174	188	203	235	256	282	-	-	-	14	24
 <p>Armoire pour électroménager intégré Hauteur de niche 1073 - 1162 mm Hauteur de niche 662,5 - 704 mm</p> <p>2 portes pour appareil ouvrant ensemble ou séparément, selon modèle et exécution d'appareil</p> <p><i>Egalisation de la niche partiellement à l'aide de fileurs intérieurs</i></p> <p><i>Selon le type d'appareil, l'armoire livrée peut différer de l'illustration</i></p> <p><i>Les profilés poignée sont montés en usine sur les deux portes pour appareil s'ouvrant ensemble afin d'obtenir une apparence des joints continue !</i></p> <p><i>En cas de fileurs sous plafond, prévoir une ouverture d'aération de 200 cm² min.</i></p> <p>G178 02 STD</p>			02	144	158	168	177	204	229	259	-	-	-	10	10

Fig. façades non contractuelles

Armoires pour appareil avec hauteur de niche 1890, 1940, 380 mm

Hauteur 2051 mm

Élément sans socle, profondeur corps de meuble 560 mm

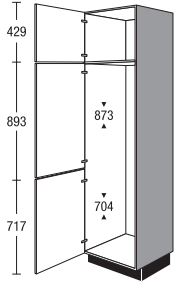
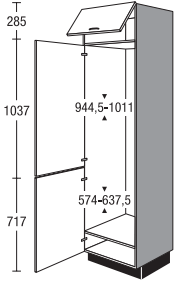
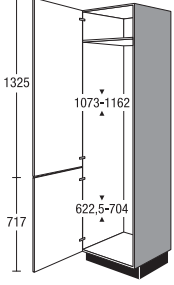
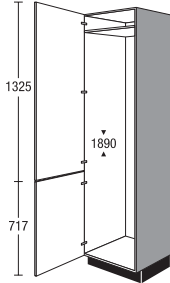
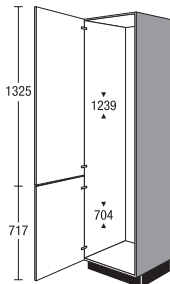
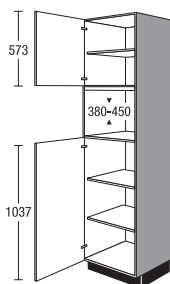
	G189	G194	GM	Largeur	Groupe de prix							Servosoft	Pro Servosoft	Verre ProServo	Amortisseur de porte Top Motion	Amortisseur de porte Top Motion Plus
					1	2	3	4	5	6	7					
 <p>Armoire pour électroménager intégré Hauteur de niche 1890 mm 2 portes pour appareil ouvrant ensemble ou séparément, selon modèle et exécution d'appareil <i>Egalisation de la niche partiellement à l'aide de fileurs intérieurs</i> <i>Selon le type d'appareil, l'armoire livrée peut différer de l'illustration</i> <i>En cas de fileurs sous plafond, prévoir une ouverture d'aération de 200 cm² min.</i></p> <p>G189 02 SUH</p>	02	02	02 5	167	183	195	205	237	266	300	-	-	-	10	10	
 <p>Armoire pour électroménager intégré Hauteur de niche 1239 mm hauteur de niche 704 mm 2 portes pour appareil <i>Egalisation de la niche partiellement à l'aide de fileurs intérieurs</i> <i>Selon le type d'appareil, l'armoire livrée peut différer de l'illustration</i> <i>En cas de fileurs sous plafond, prévoir une ouverture d'aération de 200 cm² min.</i></p> <p>G194 02 SVE</p>	02	02	02 5	148	163	172	182	210	235	267	-	-	-	10	10	
 <p>Armoire pour électroménager intégré Hauteur de niche 380 ou 450 mm 1 porte 1 étagère réglable 1 porte 2 étagères réglables <i>Egalisation de la niche partiellement à l'aide de fileurs en corps de meuble.</i> <i>Selon le type d'appareil, un bandeau de façade à adapter sur place sera joint.</i> <i>En cas de fileurs sous plafond, prévoir une ouverture d'aération de 200 cm² min.</i></p> <p>GM 02 5DF</p>	02 5	02 5	02 5	199	215	229	243	259	283	310	-	-	-	10	10	

Armoires pour appareil avec hauteur de niche 450 mm

Hauteur 2051 mm

Elément sans socle, profondeur corps de meuble 560 mm

	Largeur	Groupe de prix							Servosoft	Pro Servosoft	Verre ProServo	Amortisseur de porte Top Motion	Amortisseur de porte Top Motion Plus	
		1	2	3	4	5	6	7						
 <p>Armoire pour électroménager intégré Hauteur de niche 450 mm</p> <p>1 porte 2 étagères réglables 1 porte 1 étagère réglable</p> <p><i>En cas de fileurs sous plafond, prévoir une ouverture d'aération de 200 cm² min.</i></p> <p>GM 02 EE</p>	GM	02	156	167	176	187	206	217	233	-	-	-	8	8
 <p>Armoire pour électroménager intégré avec porte relevable Hauteur de niche 450 mm</p> <p>cf. ci-dessus, mais plus 1 porte relevable</p> <p>Taille max. de l'appareil autonome Hauteur 400 mm Largeur 510 mm Profondeur 540 mm</p> <p>Hauteur d'ouverture 430 mm lorsque la porte relevable est ouverte</p> <p>GM 02 L</p>	GM	02 L	221	237	250	266	294	310	334	-	-	-	8	8
 <p>Armoire pour électroménager intégré Hauteur de niche 450 mm</p> <p>1 abattant 1 porte 3 étagères réglables</p> <p><i>Egalisation de la niche partiellement à l'aide de fileurs en corps de meuble.</i></p> <p><i>En cas de fileurs sous plafond, prévoir une ouverture d'aération de 200 cm² min.</i></p> <p>GM 02 K8EE</p>	GM	02 K8	162	173	184	195	208	227	248	-	-	-	10	20

Fig. façades non contractuelles

Armoires pour appareil avec hauteur de niche 450 mm, Armoires pour appareil avec hauteur de niche 590 mm

Hauteur 2051 mm

Élément sans socle, profondeur corps de meuble 560 mm

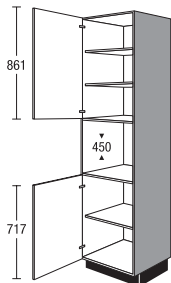
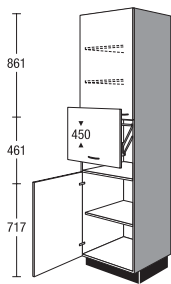
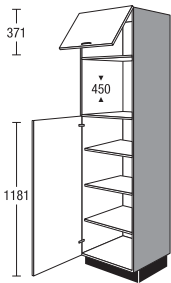
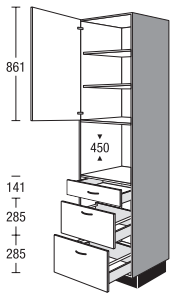
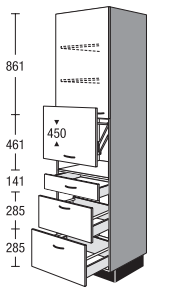
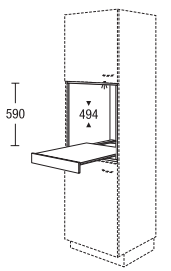
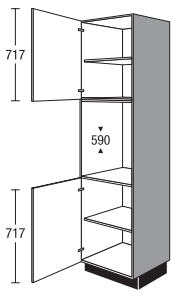
	GMS2A	02	Largeur	Groupe de prix							Servosoft	Pro Servosoft	Verre ProServo	Amortisseur de porte Top Motion	Amortisseur de porte Top Motion Plus
				1	2	3	4	5	6	7					
 <p>Armoire pour électroménager intégré Hauteur de niche 450 mm</p> <p>1 porte 2 étagères réglables 1 tiroir 2 coulissants</p> <p><i>En cas de fileurs sous plafond, prévoir une ouverture d'aération de 200 cm² min.</i></p> <p>GMS2A 02 EE</p>	GMS2A	02		220	237	252	266	292	320	351	15	24	40	4	4
 <p>Armoire pour électroménager intégré Hauteur de niche 450 mm</p> <p>cf. ci-dessus, mais plus 1 porte relevable</p> <p>Taille max. de l'appareil autonome Hauteur 400 mm Largeur 510 mm Profondeur 540 mm</p> <p>Hauteur d'ouverture 430 mm lorsque la porte relevable est ouverte</p> <p>GMS2A 02 L</p>	GMS2A	02 L		290	312	332	351	385	422	463	15	24	40	4	4
 <p>Etagère encastrable modulaire pour highbaord / armoire</p> <p>pour hauteur de crédence 590 mm Profondeur : 505 mm</p> <p>1 tablette coulissante</p> <p><i>Exécution en corps de meuble</i></p> <p><i>Non disponible en coloris côtés visibles.</i></p>	MR	60	59 TA	201	201	201	201	201	201	201	-	-	-	-	-
 <p>Armoire pour électroménager intégré hauteur de niche 590 mm</p> <p>1 porte 1 étagère réglable 1 porte 1 étagère réglable</p> <p><i>En cas de fileurs sous plafond, prévoir une ouverture d'aération de 200 cm² min.</i></p> <p><i>En cas de façades en polymère, 1 lot d'isolation thermique est joint gratuitement à la livraison.</i></p> <p>GB 02 FB</p>	GB	02		143	153	162	172	190	201	216	-	-	-	8	8

Armoires pour appareil avec hauteur de niche 590 mm

Hauteur 2051 mm

Elément sans socle, profondeur corps de meuble 560 mm

		Largeur	Groupe de prix							Servosoft	Pro Servosoft	Verre ProServo	Amortisseur de porte Top Motion	Amortisseur de porte Top Motion Plus
			1	2	3	4	5	6	7					
 <p>Armoire pour électroménager intégré hauteur de niche 590 mm</p> <p>1 porte 1 étagère réglable 1 tiroir 1 porte 1 étagère réglable</p> <p><i>En cas de fileurs sous plafond, prévoir une ouverture d'aération de 200 cm² min.</i></p> <p><i>En cas de façades en polymère, 1 lot d'isolation thermique est joint gratuitement à la livraison.</i></p> <p>GBS 02 FB</p>	GBS	02	163	175	185	196	217	229	246	5	8	8	8	8
	 <p>Armoire pour électroménager intégré hauteur de niche 590 mm</p> <p>1 porte 1 étagère réglable 1 tiroir 2 coulissants</p> <p><i>En cas de fileurs sous plafond, prévoir une ouverture d'aération de 200 cm² min.</i></p> <p><i>En cas de façades en polymère, 1 lot d'isolation thermique est joint gratuitement à la livraison.</i></p> <p>GBS2A 02 FB</p>	GBS2A	02	226	243	259	274	300	329	360	15	24	40	4
 <p>Armoire pour électroménager intégré hauteur de niche 590 mm</p> <p>1 porte 1 étagère réglable 2 coulissants</p> <p><i>En cas de fileurs sous plafond, prévoir une ouverture d'aération de 200 cm² min.</i></p> <p><i>En cas de façades en polymère, 1 lot d'isolation thermique est joint gratuitement à la livraison.</i></p> <p>GB2A 02 FB</p>		GB2A	02	205	227	241	254	277	302	330	10	16	32	4
	 <p>Armoire pour électroménager intégré Hauteur de niche 364 - 450 mm Hauteur de niche 590 - 596 mm</p> <p>1 porte 1 porte 1 étagère réglable</p> <p><i>Selon le type d'appareil, un bandeau de façade à adapter sur place sera joint.</i></p> <p><i>En cas de fileurs sous plafond, prévoir une ouverture d'aération de 200 cm² min.</i></p> <p><i>En cas de façades en polymère, 1 lot d'isolation thermique est joint gratuitement à la livraison.</i></p> <p>GMB 02 XLA</p>	GMB	02 X	153	173	182	192	205	226	250	-	-	-	8

Fig. façades non contractuelles

4.93

Armoires pour appareil avec hauteur de niche 590 mm

Hauteur 2051 mm

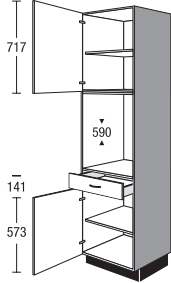
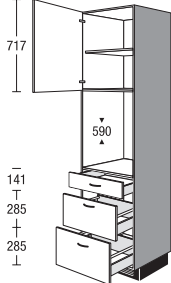
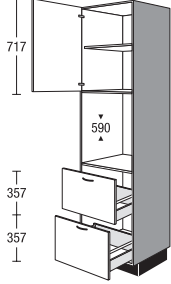
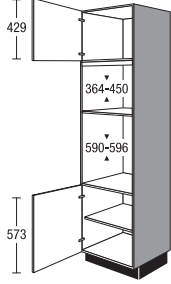
Élément sans socle, profondeur corps de meuble 560 mm

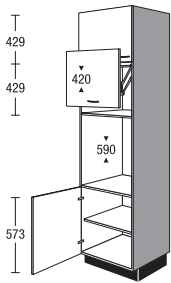
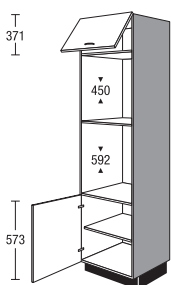
	GMB	02	LX	Groupe de prix							Servosoft	Pro Servosoft	Verre ProServo	Amortisseur de porte Top Motion	Amortisseur de porte Top Motion Plus
				1	2	3	4	5	6	7					
 <p>Armoire pour électroménager intégré avec porte relevable Hauteur de niche 420 mm hauteur de niche 590 mm cf. ci-dessus, mais plus 1 porte relevable</p> <p>Taille max. de l'appareil autonome Hauteur 370 mm Largeur 510 mm Profondeur 540 mm</p> <p>Hauteur d'ouverture 430 mm lorsque la porte relevable est ouverte</p> <p>GMB 02 LXFB</p>	GMB	02	LX	218	247	261	275	295	326	361	-	-	-	8	8
 <p>Armoire pour électroménager intégré Hauteur de niche 450 mm Hauteur de crédence 592 mm 1 abattant 1 porte 1 étagère réglable</p> <p><i>Selon le type d'appareil, un bandeau de façade à adapter sur place sera joint.</i></p> <p><i>En cas de fileurs sous plafond, prévoir une ouverture d'aération de 200 cm² min.</i></p> <p><i>En cas de façades en polymère, 1 lot d'isolation thermique est joint gratuitement à la livraison.</i></p> <p>GMB 02 KXLD</p>	GMB	02	KX	155	176	185	195	208	230	254	-	-	-	8	18

Armoires pour appareil avec hauteur de niche 590 mm

Hauteur 2051 mm

Élément sans socle, profondeur corps de meuble 560 mm

	GMB2A	02	X	Groupe de prix							Servosoft	Pro Servosoft	Verre ProServo	Amortisseur de porte Top Motion	Amortisseur de porte Top Motion Plus
				1	2	3	4	5	6	7					
 <p>Armoire pour électroménager intégré Hauteur de niche 364 - 410 mm Hauteur de niche 590 - 592 mm 1 porte 2 coulissants</p> <p><i>Selon le type d'appareil, un bandeau de façade à adapter sur place sera joint.</i></p> <p><i>En cas de fileurs sous plafond, prévoir une ouverture d'aération de 200 cm² min.</i></p> <p><i>En cas de façades en polymère, 1 lot d'isolation thermique est joint gratuitement à la livraison.</i></p> <p>GMB2A 02 XLA</p>	GMB2A	02	X	196	217	227	238	251	274	300	10	16	32	4	4
 <p>Armoire pour électroménager intégré avec porte relevable Hauteur de niche 420 mm hauteur de niche 590 mm cf. ci-dessus, mais plus 1 porte relevable</p> <p>Taille max. de l'appareil autonome Hauteur 370 mm Largeur 510 mm Profondeur 540 mm</p> <p>Hauteur d'ouverture 430 mm lorsque la porte relevable est ouverte</p> <p>GMB2A 02 LXFB</p>	GMB2A	02	LX	261	290	303	318	336	368	403	10	16	32	4	4
 <p>Armoire pour électroménager intégré avec porte relevable Hauteur de niche 420 mm hauteur de niche 590 mm cf. ci-dessus, mais plus 1 porte relevable</p> <p>Taille max. de l'appareil autonome Hauteur 340 mm Largeur 510 mm Profondeur : 540 mm</p> <p>Hauteur d'ouverture 430 mm lorsque la porte relevable est ouverte</p> <p><i>En cas de fileurs sous plafond, prévoir une ouverture d'aération de 200 cm² min.</i></p> <p><i>En cas de façades en polymère, 1 lot d'isolation thermique est joint gratuitement à la livraison.</i></p>	GMB2SA	02	LX	265	283	298	313	340	372	408	15	24	32	4	4

Fig. façades non contractuelles

Armoires pour appareil avec hauteur de niche 590 mm

Hauteur 2051 mm

Élément sans socle, profondeur corps de meuble 560 mm

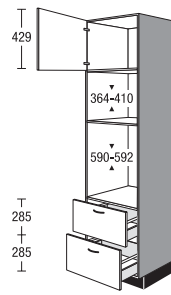
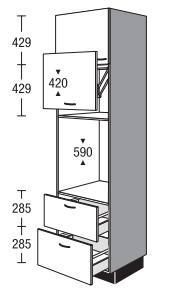
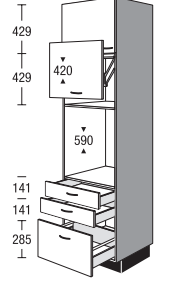
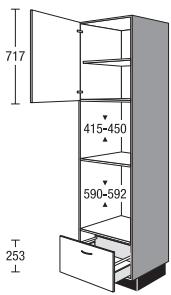
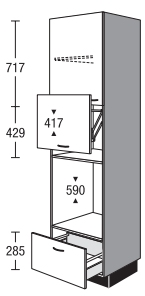
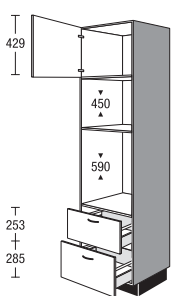
	Largeur	Groupe de prix							Servosoft	Pro Servosoft	Verre ProServo	Amortisseur de porte Top Motion	Amortisseur de porte Top Motion Plus	
		1	2	3	4	5	6	7						
 <p>Armoire pour électroménager intégré Hauteur de niche 415 - 450 mm Hauteur de niche 590 - 592 mm</p> <p>1 porte 1 étagère réglable 1 coulissant</p> <p><i>Selon le type d'appareil, un bandeau de façade à adapter sur place sera joint.</i></p> <p><i>Egalisation de la niche partiellement à l'aide de fileurs en corps de meuble.</i></p> <p><i>Selon le type d'appareil, l'armoire livrée peut différer de l'illustration</i></p> <p><i>En cas de façades en polymère, 1 lot d'isolation thermique est joint gratuitement à la livraison.</i></p> <p>GMBA 02 LD</p>	GMBA	02	158	174	181	188	197	214	233	5	8	16	4	4
 <p>Armoire pour électroménager intégré avec porte relevable Hauteur de niche 417 mm hauteur de niche 590 mm</p> <p>cf. ci-dessus, mais plus 1 porte relevable</p> <p>Taille max. de l'appareil autonome Hauteur 370 mm Largeur 510 mm Profondeur 540 mm</p> <p>Hauteur d'ouverture 430 mm lorsque la porte relevable est ouverte</p> <p>GMBA 02 LFB</p>	GMBA	02 L	228	251	261	271	284	309	336	5	8	16	4	4
 <p>Armoire pour électroménager intégré Hauteur de niche 450 mm hauteur de niche 590 mm</p> <p>1 porte 2 coulissants</p> <p><i>Selon le type d'appareil, un bandeau de façade à adapter sur place sera joint.</i></p> <p><i>En cas de fileurs sous plafond, prévoir une ouverture d'aération de 200 cm² min.</i></p> <p><i>En cas de façades en polymère, 1 lot d'isolation thermique est joint gratuitement à la livraison.</i></p> <p>GMB2A 02 YLD</p>	GMB2A	02 Y	176	195	205	215	226	248	272	10	16	32	4	4

Armoires ouvertes

Hauteur 2051 mm

Élément sans socle, profondeur corps de meuble 560 mm

				Largeur	Groupe de prix							Servosoft	Pro Servosoft	Verre ProServo	Amortisseur de porte Top Motion	Amortisseur de porte Top Motion Plus
					1	2	3	4	5	6	7					
 <p>Armoire ouverte 4 étagères réglables <i>Exécution en corps de meuble</i> <i>Veillez préciser la largeur souhaitée (150-600 mm).</i> <i>Non disponible en coloris côtés visibles.</i></p>	SR	V	02	229	229	229	229	229	229	229	-	-	-	-	-	
 <p>Armoire ouverte terminale 4 étagères fixes <i>Dimensions d'implantation avec plateau 290 mm</i> <i>Dimensions d'implantation avec joue 275 mm</i> <i>Exécution en corps de meuble</i> <i>Disponible dans tous les décors du corps de meuble.</i> <i>Variantes de couleur supplémentaires :</i> 112 cappuccino 121 thym 133 brun volcan 134 Alby Blue 158 vert sauge 952 pétrole <i>Non disponible en coloris côtés visibles.</i></p> <p>Exécution D</p>	SRA	30	02	166	166	166	166	166	166	166	-	-	-	-	-	
 <p>Armoire ouverte terminale à pans coupés 4 étagères fixes <i>Exécution en corps de meuble</i> <i>Non disponible en coloris côtés visibles.</i></p> <p>Exécution D</p>	SRA	25	02	S	154	154	154	154	154	154	154	-	-	-	-	-

Fig. façades non contractuelles

Fileurs, Divers

Hauteur 2051 mm

avec répartition neutre des façades

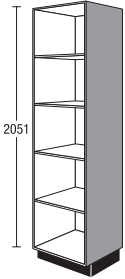
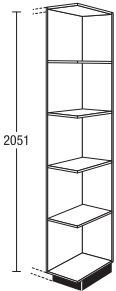
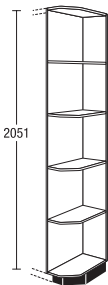
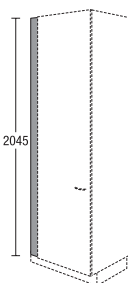
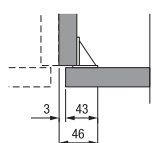
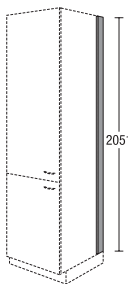
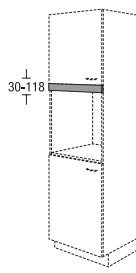
		Largeur			Groupe de prix							Servosoft	Pro Servosoft	Verre ProServo	Amortisseur de porte Top Motion	Amortisseur de porte Top Motion Plus
					1	2	3	4	5	6	7					
 <p>Fileur pour armoire sans socle, hauteur 2051 mm à poser entre mur et côté de meuble</p> <p><i>en exécution façade en continu, côté mur sans chant</i></p> <p><i>Non disponible en coloris côtés visibles.</i></p> <p><i>En raison de l'angle de montage, une réduction en largeur de 46 mm max. est possible sur place.</i></p>	SPF	10	02	E	28	31	33	34	36	39	43	-	-	-	-	-
	SPF	20	02	E	37	40	42	44	49	53	59	-	-	-	-	-
 <p>Fileur pour armoire sans socle, hauteur 2051 mm</p> <p><i>Exécution en corps de meuble</i></p> <p><i>Non disponible en coloris côtés visibles.</i></p>	SPK	10	02		19	19	19	19	19	19	19	-	-	-	-	-
	SPK	20	02		25	25	25	25	25	25	25	-	-	-	-	-
	SPK	30	02		30	30	30	30	30	30	30	-	-	-	-	-
 <p>Fileur pour côté d'armoire pour finition murale</p> <p>sans socle, hauteur 2051 mm</p> <p><i>Exécution en corps de meuble</i></p> <p><i>pour les meubles plus profonds, veuillez commander le socle SO 151 à part</i></p> <p><i>Non disponible en coloris côtés visibles.</i></p>	SPT	10	02		19	19	19	19	19	19	19	-	-	-	-	-
	SPT	20	02		22	22	22	22	22	22	22	-	-	-	-	-
	SPT	30	02		25	25	25	25	25	25	25	-	-	-	-	-
 <p>Fileur en matériau de façade pour armoires pour appareils pour recouvrir le bandeau intérieur de corps avec protection chant coloris inox</p> <p>30-118 mm de haut</p> <p><i>Veuillez indiquer la hauteur souhaitée.</i></p>	FBG	60		G	25	29	30	31	33	35	40	-	-	-	-	-

Fileurs, Divers

Hauteur 2051 mm

avec répartition neutre des façades

				Groupe de prix													
				Largeur	1	2	3	4	5	6	7	Servosoft	Pro Servosoft	Verre ProServo	Amortisseur de porte Top Motion	Amortisseur de porte Top Motion Plus	
<p>Fileur en matériau de façade pour armoires pour appareils pour recouvrir le bandeau intérieur de corps avec protection chant coloris inox</p> <p>118 mm de haut à ajuster sur place</p>					FBG	60	Z	20	23	24	25	26	28	32	-	-	-
 <p>Porte relevable pour niche à micro-ondes pour l'équipement ultérieur sur place</p> <p>Pour armoires / highboards avec hauteur de niche 410 mm</p> <p>Dimensions max. de l'appareil en pose indépendante Hauteur : 370 mm Largeur : 510 mm Profondeur : 540 mm</p> <p><i>Hauteur d'ouverture 370 mm lorsque la porte relevable est ouverte</i></p>				LKP	60	43	60	63	64	66	73	79	88	-	-	-	-

Fig. façades non contractuelles

Notes



Armoires 2195 mm, hauteur 03

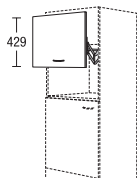
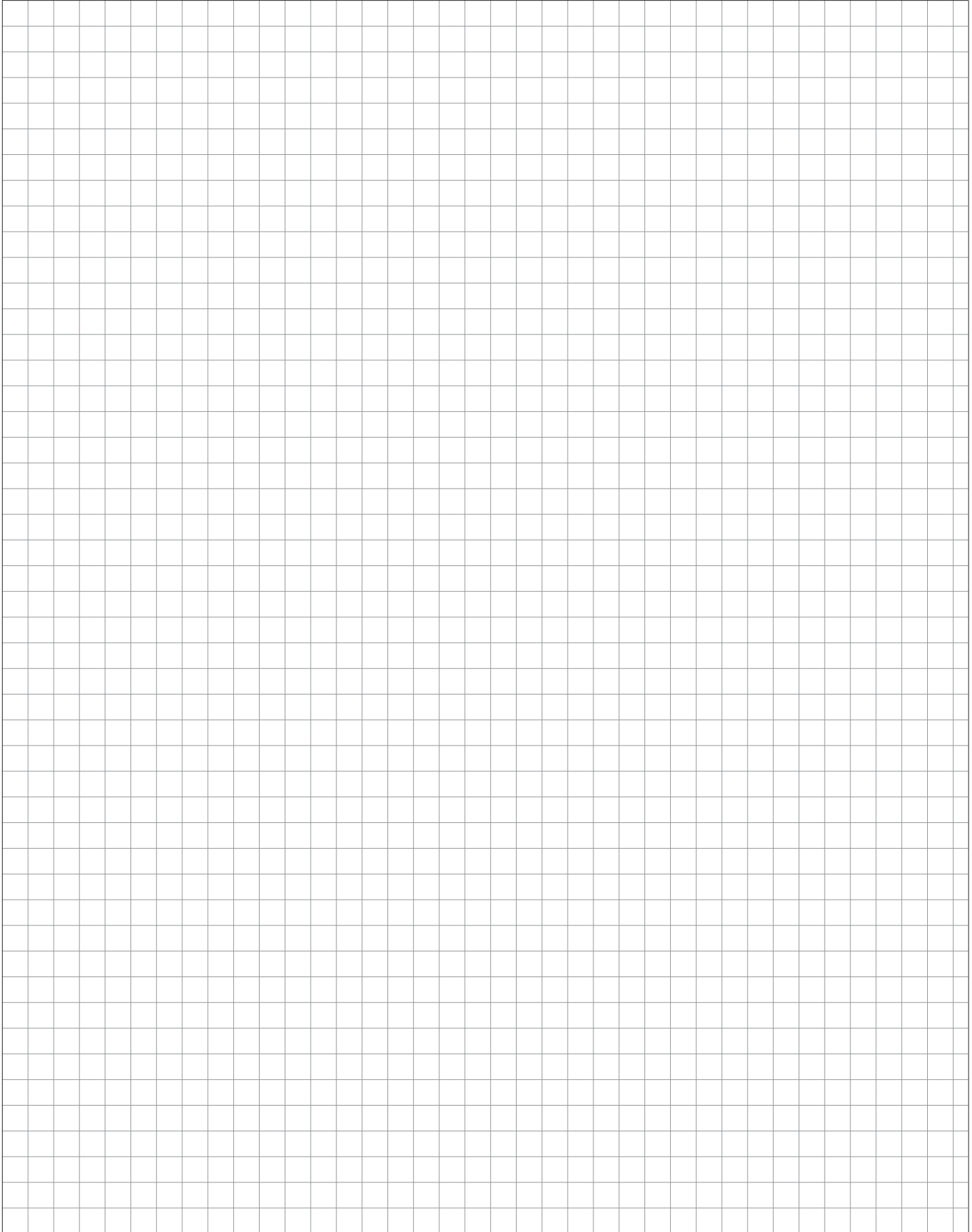
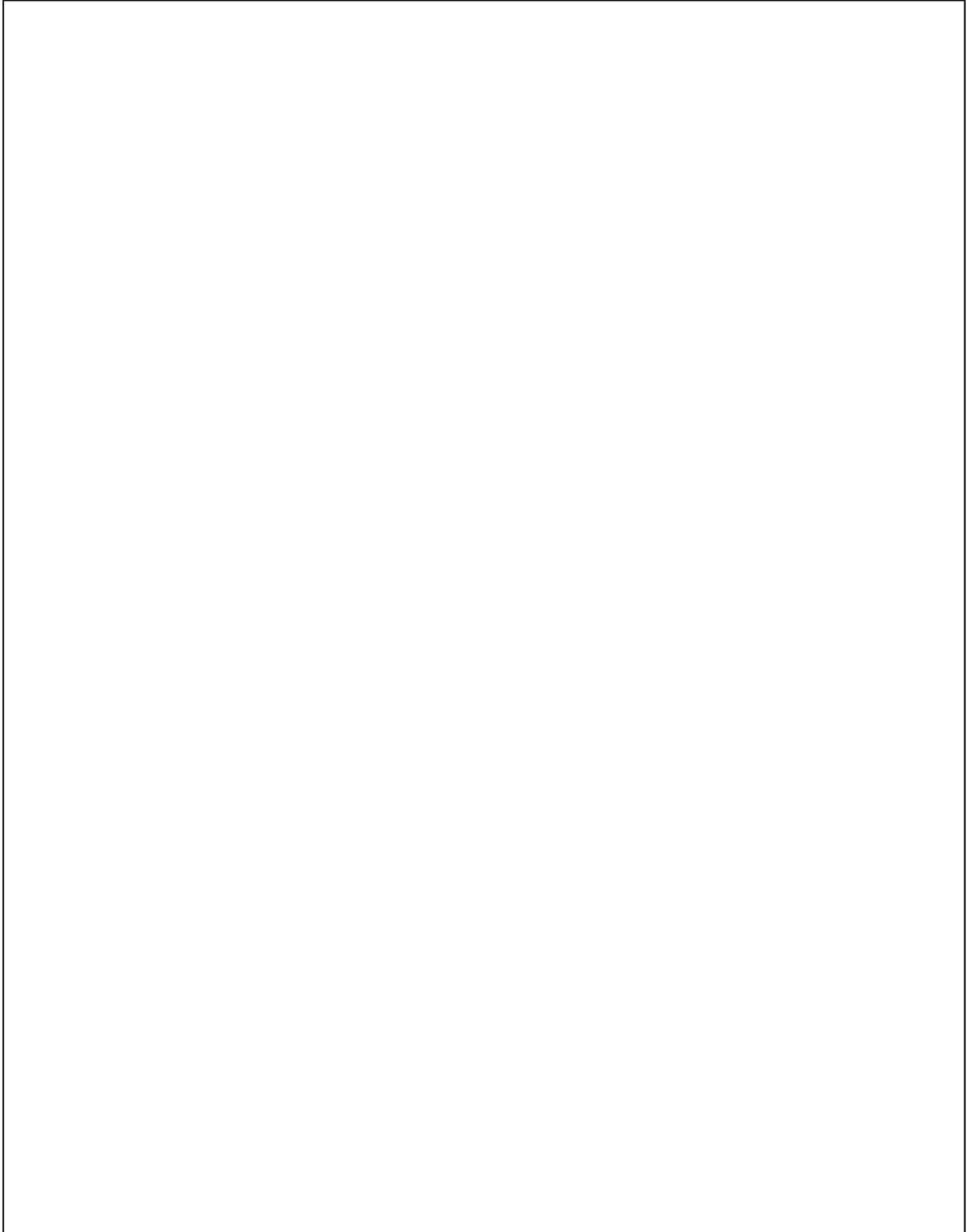

Armoires 2195 mm,
hauteur 03

Armoires 2195 mm,
hauteur 03



Armoires

Hauteur 2195 mm

Elément sans socle, profondeur corps de meuble 560 mm

				Largeur	Groupe de prix													
					1	2	3	4	5	6	7	Servosoft	Pro Servosoft	Verre ProServo	Amortisseur de porte Top Motion	Amortisseur de porte Top Motion Plus		
 <p>Armoire à balais</p> <ul style="list-style-type: none"> 1 porte (goupillée) 1 étagère fixe 1 étagère fil 1 tringle à crochets pour balais 1 support universel pour câble, tuyau et accessoires d'aspirateur Possibilité de ranger aspirateur, escabeau ou table à repasser <p><i>Pièces en fil métallique impossibles avec une réduction en profondeur inférieure à 410 mm.</i></p> <p><i>Les profilés poignée sont montés en usine sur les deux portes afin d'obtenir une apparence des joints continue !</i></p> <p><i>Disponible pour les programmes suivants : IP 1200, IP 2200, IP 3150, IP 4050</i></p>	<input checked="" type="checkbox"/>	S	45	03	B	157	169	180	-	-	-	-	-	-	-	12	12	
		<input checked="" type="checkbox"/>	S	50	03	B	162	177	189	-	-	-	-	-	-	-	12	12
		<input checked="" type="checkbox"/>	S	60	03	B	168	182	194	-	-	-	-	-	-	-	12	12
 <p>Armoire à balais</p> <ul style="list-style-type: none"> 1 abattant 1 porte (chevillée) 1 étagère fil 1 tringle à crochets pour balais 1 support universel pour câble, tuyau et accessoires d'aspirateur Possibilité de ranger aspirateur, escabeau ou table à repasser <p><i>Pièces en fil métallique impossibles avec une réduction en profondeur inférieure à 410 mm.</i></p> <p><i>Les profilés poignée sont montés en usine sur les deux portes afin d'obtenir une apparence des joints continue !</i></p>	<input checked="" type="checkbox"/>	S	45	03	KB	159	171	182	194	219	240	267	-	-	-	14	24	
		<input checked="" type="checkbox"/>	S	50	03	KB	164	179	191	203	227	248	275	-	-	-	14	24
		<input checked="" type="checkbox"/>	S	60	03	KB	170	184	196	208	234	256	284	-	-	-	14	24
 <p>Armoire</p> <ul style="list-style-type: none"> 1 abattant 1 porte (chevillée) 1 penderie 1 étagère fixe 2 tiroirs intérieurs <p><i>L'angle d'ouverture des portes doit être de 90° min. (respecter l'écart entre deux poignées).</i></p> <p><i>Les profilés poignée sont montés en usine sur les deux portes afin d'obtenir une apparence des joints continue !</i></p>		S	60	03	KGIS	257	266	278	290	315	338	369	10	16	16	14	24	
 <p>Armoire</p> <ul style="list-style-type: none"> 1 porte 3 étagères réglables 1 porte 1 étagère réglable <p><i>Disponible pour les programmes suivants : IP 1200, IP 2200, IP 3150, IP 4050</i></p>	<input checked="" type="checkbox"/>	S	30	03		131	142	150	-	-	-	-	-	-	-	12	12	
		<input checked="" type="checkbox"/>	S	45	03		153	167	174	-	-	-	-	-	-	-	12	12
		<input checked="" type="checkbox"/>	S	50	03		162	176	182	-	-	-	-	-	-	-	12	12
		<input checked="" type="checkbox"/>	S	60	03		168	181	193	-	-	-	-	-	-	-	12	12

Fig. façades non contractuelles

Armoires

Hauteur 2195 mm

Élément sans socle, profondeur corps de meuble 560 mm

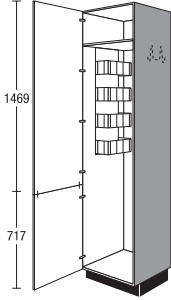
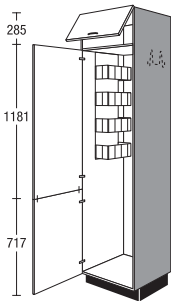
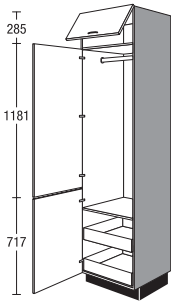
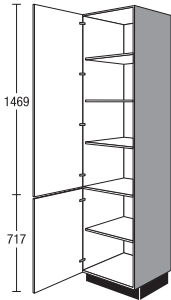
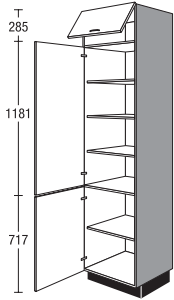
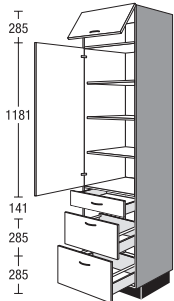
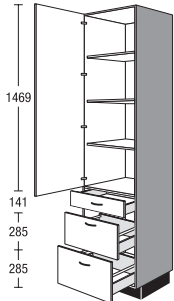
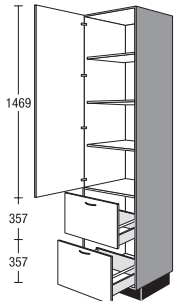
			Largeur	Groupe de prix							Servosoft	Pro Servosoft	Verre ProServo	Amortisseur de porte Top Motion	Amortisseur de porte Top Motion Plus		
				1	2	3	4	5	6	7							
 <p>Armoire 1 abattant 1 porte 3 étagères réglables 1 porte 1 étagère réglable</p>	<input checked="" type="checkbox"/>	S	30	03	K	133	143	151	159	179	197	219	-	-	-	14	24
	<input checked="" type="checkbox"/>	S	45	03	K	155	168	175	183	216	236	262	-	-	-	14	24
	<input checked="" type="checkbox"/>	S	50	03	K	164	177	183	190	224	245	273	-	-	-	14	24
	<input checked="" type="checkbox"/>	S	60	03	K	170	182	194	206	231	254	282	-	-	-	14	24
 <p>Armoire 1 abattant 1 porte 3 étagères réglables 1 tiroir 2 coulissants</p>	<input checked="" type="checkbox"/>	SS2A	30	03	K	161	171	179	187	207	225	248	15	24	40	10	20
	<input checked="" type="checkbox"/>	SS2A	45	03	K	179	192	199	207	240	260	287	15	24	40	10	20
	<input checked="" type="checkbox"/>	SS2A	50	03	K	188	201	207	214	248	269	298	15	24	40	10	20
	<input checked="" type="checkbox"/>	SS2A	60	03	K	204	216	228	240	265	288	318	15	24	40	10	20
 <p>Armoire à vaisselle 1 porte 3 étagères réglables 1 tiroir 2 coulissants</p> <p><i>Disponible pour les programmes suivants : IP 1200, IP 2200, IP 3150, IP 4050</i></p>	<input checked="" type="checkbox"/>	NEW	SS2A	30	03	158	168	176	184	204	222	245	15	24	40	8	8
	<input checked="" type="checkbox"/>	NEW	SS2A	45	03	176	189	196	204	237	257	284	15	24	40	8	8
	<input checked="" type="checkbox"/>	NEW	SS2A	50	03	185	198	204	211	245	266	295	15	24	40	8	8
	<input checked="" type="checkbox"/>	NEW	SS2A	60	03	201	213	225	237	262	285	315	15	24	40	8	8
 <p>Armoire 1 abattant 1 porte 3 étagères réglables 2 coulissants</p>	<input checked="" type="checkbox"/>	S2A	60	03	K	210	222	233	245	269	291	321	10	16	32	10	20

Armoires

Hauteur 2195 mm

Élément sans socle, profondeur corps de meuble 560 mm

		Largeur		Groupe de prix											
		1	2	3	4	5	6	7	Servosoft	Pro Servosoft	Verre ProServo	Amortisseur de porte Top Motion	Amortisseur de porte Top Motion Plus		
 <p>Armoire 1 porte 3 étagères réglables 2 coulissants</p> <p>Disponible pour les programmes suivants : IP 1200, IP 2200, IP 3150, IP 4050</p>	NEW	S2A	30	03											
	NEW	S2A	45	03											
	NEW	S2A	50	03											
	NEW	S2A	60	03											
 <p>Armoire 1 abattant 1 porte 1 étagère fixe 3 tiroirs intérieurs 1 porte 3 tiroirs intérieurs</p> <p>L'angle d'ouverture des portes doit être de 90° min. (respecter l'écart entre deux poignées). Ne pas prévoir le ferrage de porte sur le côté de raccord du plan de travail.</p>		S	30	03	KIS										
		S	45	03	KIS										
		S	50	03	KIS										
		S	60	03	KIS										
 <p>Armoire 1 porte 1 étagère réglable 1 étagère fixe 3 tiroirs intérieurs 1 porte 3 tiroirs intérieurs</p> <p>L'angle d'ouverture des portes doit être de 90° min. (respecter l'écart entre deux poignées). Ne pas prévoir le ferrage de porte sur le côté de raccord du plan de travail.</p> <p>Disponible pour les programmes suivants : IP 1200, IP 2200, IP 3150, IP 4050</p>	NEW	S	30	03	IS										
	NEW	S	45	03	IS										
	NEW	S	50	03	IS										
	NEW	S	60	03	IS										
 <p>Armoire 1 abattant 1 porte 1 étagère fixe 2 coulissants intérieurs 1 porte 2 coulissants intérieurs</p> <p>L'angle d'ouverture des portes doit être de 90° min. (respecter l'écart entre deux poignées). Ne pas prévoir le ferrage de porte sur le côté de raccord du plan de travail.</p>		S	30	03	KIA										
		S	45	03	KIA										
		S	50	03	KIA										
		S	60	03	KIA										

Fig. façades non contractuelles

Armoires

Hauteur 2195 mm

Élément sans socle, profondeur corps de meuble 560 mm

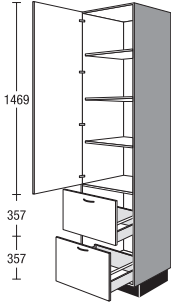
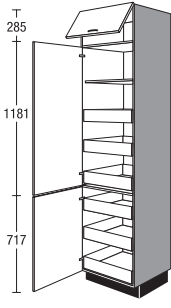
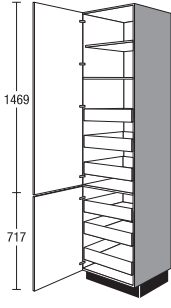
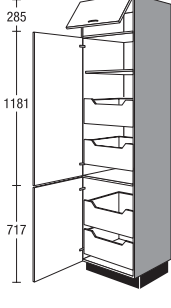
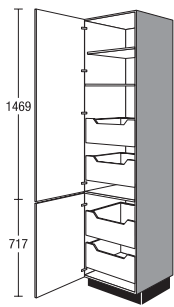
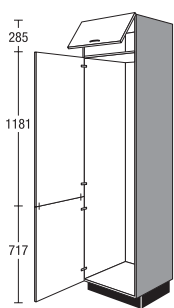
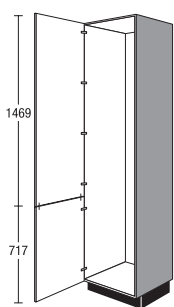
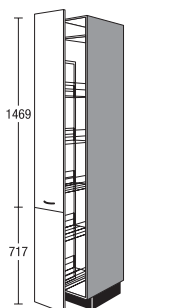
		Largeur	Groupe de prix							Servosoft	Pro Servosoft	Verre ProServo	Amortisseur de porte Top Motion	Amortisseur de porte Top Motion Plus			
			1	2	3	4	5	6	7								
 <p>Armoire</p> <p>1 porte 1 étagère réglable 1 étagère fixe 2 coulissants intérieurs</p> <p><i>L'angle d'ouverture des portes doit être de 90° min. (respecter l'écart entre deux poignées). Ne pas prévoir le ferrage de porte sur le côté de raccord du plan de travail.</i></p> <p><i>Disponible pour les programmes suivants : IP 1200, IP 2200, IP 3150, IP 4050</i></p>	NEW	S	30	03	IA	214	228	240	253	281	308	340	20	32	64	12	12
	NEW	S	45	03	IA	239	258	268	280	328	357	396	20	32	64	12	12
	NEW	S	50	03	IA	251	269	278	289	337	367	407	20	32	64	12	12
	NEW	S	60	03	IA	265	282	300	317	353	386	428	20	32	64	12	12
 <p>Armoire à équipement individuel</p> <p>1 abattant 1 porte (chevillée)</p> <p><i>Les profilés poignée sont montés en usine sur les deux portes afin d'obtenir une apparence des joints continue !</i></p>		S	60	03	KZ	165	176	188	200	226	248	276	-	-	-	14	24
 <p>Armoire à équipement individuel</p> <p>1 porte (chevillée)</p> <p><i>Les profilés poignée sont montés en usine sur les deux portes afin d'obtenir une apparence des joints continue !</i></p> <p><i>Disponible pour les programmes suivants : IP 1200, IP 2200, IP 3150, IP 4050</i></p>	NEW	S	60	03	Z	160	171	182	194	219	240	268	-	-	-	12	12
 <p>Armoire à pharmacie avec paniers en fil métallique, gris argent</p> <p>1 coulissant à sortie totale avec amortisseur comprenant 2 façades 1 étagère fixe 5 paniers amovibles</p> <p><i>Poignées uniquement horizontale.</i></p> <p><i>Les profilés poignée sont montés en usine sur les deux façades afin d'obtenir une apparence des joints continue !</i></p> <p><i>Glissières de guidage en haut et en bas. Paniers accessibles des deux côtés.</i></p> <p><i>Disponible pour les programmes suivants : IP 1200, IP 2200, IP 3150, IP 4050</i></p>		SA	30	03		268	288	292	-	-	-	-	-	-	-	-	-

Armoires

Hauteur 2195 mm

Elément sans socle, profondeur corps de meuble 560 mm

		Largeur	Groupe de prix							Servosoft	Pro Servosoft	Verre ProServo	Amortisseur de porte Top Motion	Amortisseur de porte Top Motion Plus			
			1	2	3	4	5	6	7								
 <p>285 1181 717</p>	<p>Armoire à pharmacie avec paniers en fil métallique, gris argent</p> <p>1 abattant 1 coulissant à sortie totale avec amortisseur comprenant 2 façades 5 paniers amovibles</p> <p><i>Poignées uniquement horizontale.</i></p> <p><i>Les profilés poignée sont montés en usine sur les deux façades afin d'obtenir une apparence des joints continue !</i></p> <p><i>Glissières de guidage en haut et en bas.</i></p>	SA	30	03	K	280	301	305	309	327	335	353	36	36	36	4	14
	 <p>1469 717</p>	<p>Armoire à pharmacie Paniers avec fond en bois et main courante métallique</p> <p>1 coulissant à sortie totale, y c. amortisseur comprenant 2 façades 1 étagère fixe 5 paniers amovibles</p> <p><i>Poignées uniquement horizontale.</i></p> <p><i>Les profilés poignée sont montés en usine sur les deux façades afin d'obtenir une apparence des joints continue !</i></p> <p><i>Glissières de guidage en haut et en bas. Paniers accessibles des deux côtés.</i></p> <p><i>Disponible pour les programmes suivants : IP 1200, IP 2200, IP 3150, IP 4050</i></p>	SA	30	03	P	372	392	396	-	-	-	-	-	-	-	-
 <p>285 1181 717</p>	<p>Armoire à pharmacie Paniers avec fond en bois et main courante métallique</p> <p>1 abattant 1 coulissant à sortie totale, y c. amortisseur comprenant 2 façades 5 paniers amovibles</p> <p><i>Poignées uniquement horizontale.</i></p> <p><i>Les profilés poignée sont montés en usine sur les deux façades afin d'obtenir une apparence des joints continue !</i></p> <p><i>Glissières de guidage en haut et en bas. Paniers accessibles des deux côtés.</i></p>	SA	30	03	KP	385	406	410	414	432	440	462	-	-	-	4	14
	<p>Compléments assortis :</p> <p>Panier</p> <p>Fond en bois avec main courante métallique</p>	ZIK	30	P		7	7	7	7	7	7	7	7	7	-	-	-

Fig. façades non contractuelles

Armoires

Hauteur 2195 mm

Élément sans socle, profondeur corps de meuble 560 mm

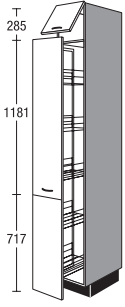
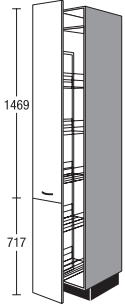
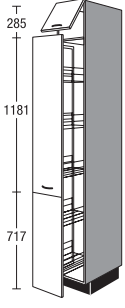
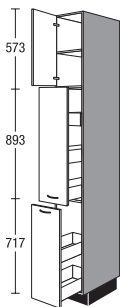
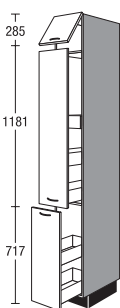
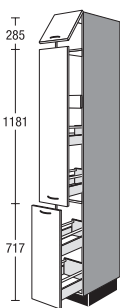
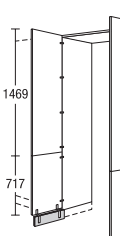
		SA	30	03	S	Groupe de prix							Servosoft	Pro Servosoft	Verre ProServo	Amortisseur de porte Top Motion	Amortisseur de porte Top Motion Plus
						1	2	3	4	5	6	7					
 <p>Armoire</p> <ul style="list-style-type: none"> 1 porte 1 étagère réglable 1 coulissant avec 2 tiroirs 1 tiroir intérieur 1 coulissant avec 2 tiroirs <p><i>Poignées uniquement horizontale.</i></p> <p><i>Avant de monter les poignées pour les programmes IP 4250, IP 7810 CK, IP 7820 CK il faut démonter la façade.</i></p>	<input checked="" type="checkbox"/>	SA	30	03	S	213	230	232	237	244	256	275	25	40	40	4	4
 <p>Armoire</p> <ul style="list-style-type: none"> 1 abattant 1 coulissant avec 2 tiroirs 1 tiroir intérieur 1 coulissant avec 2 tiroirs <p><i>Poignées uniquement horizontale.</i></p> <p><i>Avant de monter les poignées pour les programmes IP 4250, IP 7810 CK, IP 7820 CK il faut démonter la façade.</i></p>	<input checked="" type="checkbox"/>	SA	30	03	KS	217	234	236	240	246	258	278	25	40	40	4	14
 <p>Armoire</p> <ul style="list-style-type: none"> 1 abattant 1 Auszug mit 2 Auszügen 1 tiroir intérieur 1 Auszug mit 2 Auszügen <p><i>Poignées uniquement horizontale.</i></p> <p><i>Avant de monter les poignées pour les programmes IP 4250, IP 7810 CK, IP 7820 CK il faut démonter la façade.</i></p>	<input checked="" type="checkbox"/> NEW	SA	30	03	KA	229	246	248	252	258	270	290	25	40	72	4	14
 <p>Porte de passage</p> <ul style="list-style-type: none"> 2 portes (chevillées) 2 joues, 16 mm d'épaisseur, dans coloris du corps, à hauteur du corps 1 panneau de finition, 16 mm d'épaisseur, dans coloris du corps 2 plinthes dans coloris du corps, y c. équerre d'assemblage <p><i>Disponible pour les programmes suivants : IP 1200, IP 2200, IP 3150, IP 4050</i></p> <p><i>Non disponible avec décor de socle suivant : 299 aspect inox</i></p> <p><i>Planification uniquement entre 2 armoires de hauteur 03.</i></p> <p><i>Livraison en plusieurs paquets.</i></p>		DG DG	90 100	03 03		215 220	230 236	245 251	- -	- -	- -	- -	- -	- -	- -	20 20	20 20

4.106 Fig. façades non contractuelles

Armoires

Hauteur 2195 mm

Élément sans socle, profondeur corps de meuble 560 mm

		Largeur	Groupe de prix							Servosoft	Pro Servosoft	Verre ProServo	Amortisseur de porte Top Motion	Amortisseur de porte Top Motion Plus		
			1	2	3	4	5	6	7							
 <p>Armoire avec tringle à habits NEW</p> <p>Profondeur de corps 660 mm NEW</p> <p>1 porte (chevillée) NEW 1 penderie 1 étagère fixe 1 étagère réglable</p> <p><i>Les profilés poignée sont montés en usine sur les deux portes afin d'obtenir une apparence des joints continue !</i></p> <p><i>Disponible pour les programmes suivants : IP 1200, IP 2200, IP 3150, IP 4050</i></p>	S	45	03	66G1	195	213	222	236	259	281	310	-	-	-	12	12
	S	50	03	66G1	204	222	229	247	271	295	324	-	-	-	12	12
	S	60	03	66G1	224	241	257	272	304	333	369	-	-	-	12	12
 <p>Armoire avec tringle à habits NEW</p> <p>Profondeur de corps 660 mm NEW</p> <p>1 porte (goupillée) 1 penderie 1 étagère fixe 2 tiroirs intérieurs NEW</p> <p><i>Les profilés poignée sont montés en usine sur les deux portes afin d'obtenir une apparence des joints continue !</i></p> <p><i>Disponible pour les programmes suivants : IP 1200, IP 2200, IP 3150, IP 4050</i></p>	S	45	03	66GIS	249	271	284	298	330	353	383	-	-	-	12	12
	S	50	03	66GIS	258	280	294	308	339	363	394	-	-	-	12	12
	S	60	03	66GIS	278	288	301	314	341	366	399	-	-	-	12	12

Fig. façades non contractuelles

Armoires en diagonale

Hauteur 2195 mm

Élément sans socle, profondeur corps de meuble 560 mm

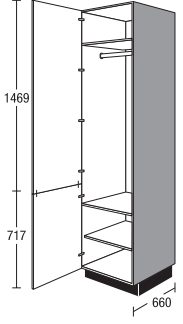
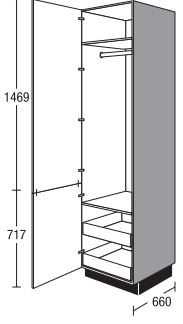
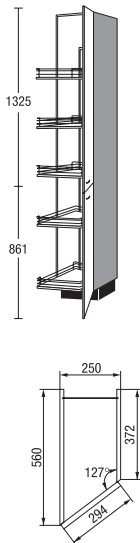
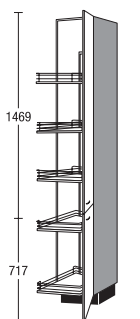
	SV	25	03	T2	Groupe de prix							Servosoft	Pro Servosoft	Verre ProServo	Amortisseur de porte Top Motion	Amortisseur de porte Top Motion Plus
					1	2	3	4	5	6	7					
 <p>Armoire en diagonale 560/372 mm de profondeur 1 porte (goupillée) 1 chariot avec 5 paniers réglables</p> <p><i>Les profilés poignée sont montés en usine sur les deux portes afin d'obtenir une apparence des joints continue !</i></p> <p>Compléments assortis :</p> <p>Panier gris argenté</p>	ZIK 25 T				413	438	442	447	468	477	502	-	-	-	-	-
 <p>Armoire en diagonale <small>NEW</small> 560/372 mm de profondeur 1 porte 1 chariot avec 5 paniers réglables</p> <p><i>Les profilés poignée sont montés en usine sur les deux portes afin d'obtenir une apparence des joints continue !</i></p> <p><i>Disponible pour les programmes suivants : IP 1200, IP 2200, IP 3150, IP 4050</i></p> <p>Compléments assortis :</p> <p>Panier gris argenté</p>	ZIK 25 T				413	438	442	447	468	477	502	-	-	-	-	-

4.108 Fig. façades non contractuelles

Armoires pour appareil avec hauteur de niche 880 mm

Hauteur 2195 mm

Élément sans socle, profondeur corps de meuble 560 mm

	G88	03	Groupe de prix							Servosoft	Pro Servosoft	Verre ProServo	Amortisseur de porte Top Motion	Amortisseur de porte Top Motion Plus
			1	2	3	4	5	6	7					
 <p>Armoire pour électroménager intégré Hauteur de niche 880 mm</p> <p>1 porte 1 étagère réglable 1 porte pour appareil 1 porte 1 étagère réglable</p> <p><i>En cas de fileurs sous plafond, prévoir une ouverture d'aération de 200 cm² min.</i></p> <p>G88 03 SIA</p>			166	180	194	209	243	272	308	-	-	-	12	12
 <p>Armoire pour électroménager intégré Hauteur de niche 880 mm</p> <p>1 porte 1 étagère réglable 1 porte pour appareil 2 coulissants</p> <p><i>En cas de fileurs sous plafond, prévoir une ouverture d'aération de 200 cm² min.</i></p> <p>G882A 03 XSIA</p>	G882A	03 X	206	218	232	246	272	299	333	10	16	32	8	8
 <p>Armoire pour électroménager intégré Hauteur de niche 880 mm</p> <p>1 porte 1 étagère réglable 1 porte pour appareil 1 tiroir 2 coulissants</p> <p><i>En cas de fileurs sous plafond, prévoir une ouverture d'aération de 200 cm² min.</i></p> <p>G88S2A 03 SIA</p>	G88S2A	03	241	255	271	288	318	350	389	15	24	40	8	8
 <p>Armoire pour électroménager intégré Hauteur de niche 878,5 mm Hauteur de niche 878,5 mm</p> <p>1 abattant 2 portes pour appareil</p> <p><i>Egalisation de la niche partiellement à l'aide de fileurs intérieurs</i></p> <p><i>En cas de fileurs sous plafond, prévoir une ouverture d'aération de 200 cm² min.</i></p> <p>G8888 03 K4STB</p>	G8888	03 K4	168	183	195	207	231	253	281	-	-	-	16	26

Fig. façades non contractuelles

Armoires pour appareil avec hauteur de niche 880 mm, Armoires pour appareil avec hauteur de niche 1025 mm

Hauteur 2195 mm

Élément sans socle, profondeur corps de meuble 560 mm

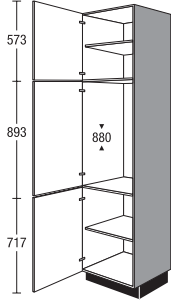
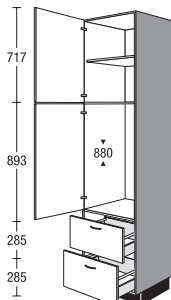
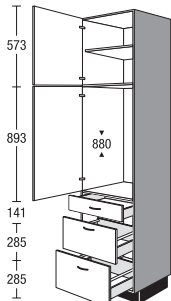
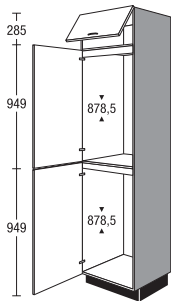
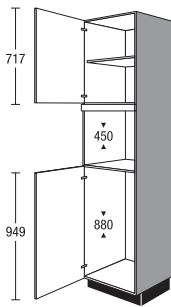
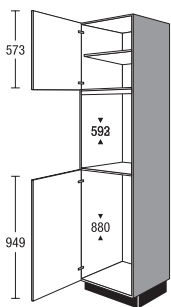
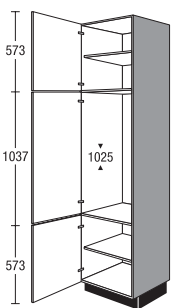
	G88M	G88B	G102	Largeur	Groupe de prix							Servosoft	Pro Servosoft	Verre ProServo	Amortisseur de porte Top Motion	Amortisseur de porte Top Motion Plus
					1	2	3	4	5	6	7					
 <p>Armoire pour électroménager intégré Hauteur de niche 450 mm Hauteur de niche 880 mm 1 porte 1 étagère réglable 1 porte pour appareil <i>Selon le type d'appareil, un bandeau de façade à adapter sur place sera joint.</i> <i>Egalisation de la niche partiellement à l'aide de fileurs en corps de meuble.</i> <i>Selon le type d'appareil, l'armoire livrée peut différer de l'illustration</i> <i>En cas de fileurs sous plafond, prévoir une ouverture d'aération de 200 cm² min.</i></p> <p>G88M 03 4SOA</p>	03	4	175	187	193	200	229	250	275	-	-	-	10	10		
 <p>Armoire pour électroménager intégré Hauteur de crédence 593 mm Hauteur de niche 880 mm 1 porte 1 étagère réglable 1 porte pour appareil <i>Selon le type d'appareil, un bandeau de façade à adapter sur place sera joint.</i> <i>Egalisation de la niche partiellement à l'aide de fileurs en corps de meuble.</i> <i>Selon le type d'appareil, l'armoire livrée peut différer de l'illustration</i> <i>En cas de fileurs sous plafond, prévoir une ouverture d'aération de 200 cm² min.</i> <i>En cas de façades en polymère, 1 lot d'isolation thermique est joint gratuitement à la livraison.</i></p> <p>G88B 03 4SPF</p>	03	4	192	205	212	220	251	275	302	-	-	-	10	10		
 <p>Armoire pour électroménager intégré Hauteur de niche 1025 mm 1 porte 1 étagère réglable 1 porte pour appareil 1 porte 1 étagère réglable <i>En cas de fileurs sous plafond, prévoir une ouverture d'aération de 200 cm² min.</i></p> <p>G102 03 XSLC</p>	03	X	172	185	195	205	241	260	282	-	-	-	14	14		

4.110 Fig. façades non contractuelles

Armoires pour appareil avec hauteur de niche 1025 mm, Armoires pour appareil avec hauteur de niche 1225 mm

Hauteur 2195 mm

Élément sans socle, profondeur corps de meuble 560 mm

	Largeur	Groupe de prix							Servosoft	Pro Servosoft	Verre ProServo	Amortisseur de porte Top Motion	Amortisseur de porte Top Motion Plus		
		1	2	3	4	5	6	7							
 <p>Armoire pour électroménager intégré Hauteur de niche 365 - 450 mm Hauteur de niche 1021 mm</p> <p>1 porte 1 étagère réglable 1 porte pour appareil</p> <p><i>Selon le type d'appareil, un bandeau de façade à adapter sur place sera joint.</i></p> <p><i>Selon le type d'appareil, l'armoire livrée peut différer de l'illustration</i></p> <p><i>En cas de fileurs sous plafond, prévoir une ouverture d'aération de 200 cm² min.</i></p> <p><i>En fonction de la finition, avec fond de socle métallique.</i></p> <p>G102M 03 5SPC</p>	G102M	03	5	208	222	236	251	268	290	317	-	-	-	10	10
 <p>Armoire pour électroménager intégré Hauteur de niche 1225 mm</p> <p>1 porte pour appareil 1 étagère fixe 1 porte 1 étagère réglable</p> <p><i>Egalisation de la niche partiellement à l'aide de fileurs intérieurs</i></p> <p><i>Selon le type d'appareil, l'armoire livrée peut différer de l'illustration</i></p> <p><i>En cas de fileurs sous plafond, prévoir une ouverture d'aération de 200 cm² min.</i></p> <p><i>Disponible pour les programmes suivants : IP 1200, IP 2200, IP 3150, IP 4050</i></p> <p>G122 03 SNL</p>	G122	03		170	184	199	-	-	-	-	-	-	-	12	12
 <p>Armoire pour électroménager intégré Hauteur de niche 1225 mm</p> <p>1 porte pour appareil 1 étagère fixe 1 tiroir 2 coulissants</p> <p><i>Egalisation de la niche partiellement à l'aide de fileurs intérieurs</i></p> <p><i>Selon le type d'appareil, l'armoire livrée peut différer de l'illustration</i></p> <p><i>En cas de fileurs sous plafond, prévoir une ouverture d'aération de 200 cm² min.</i></p> <p><i>Disponible pour les programmes suivants : IP 1200, IP 2200, IP 3150, IP 4050</i></p> <p>G122S2A 03 SNL</p>	G122S2A	03		203	215	227	-	-	-	-	15	24	40	8	20

Fig. façades non contractuelles

Armoires pour appareil avec hauteur de niche 1225 mm

Hauteur 2195 mm

Élément sans socle, profondeur corps de meuble 560 mm

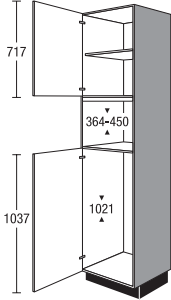
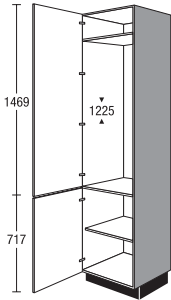
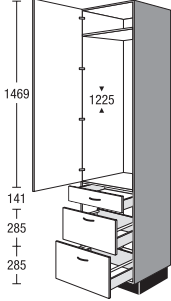
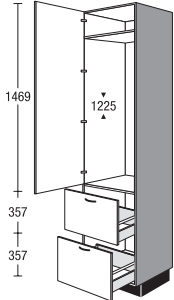
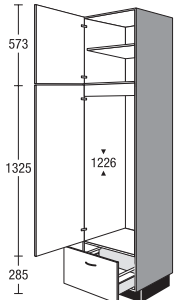
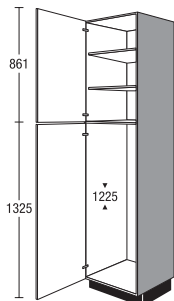
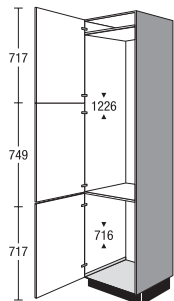
	Référence	Largeur	Groupe de prix							Servosoft	Pro Servosoft	Verre ProServo	Amortisseur de porte Top Motion	Amortisseur de porte Top Motion Plus
			1	2	3	4	5	6	7					
 <p>Armoire pour électroménager intégré Hauteur de niche 1225 mm</p> <p>1 porte pour appareil 1 étagère fixe 2 coulissants</p> <p><i>Egalisation de la niche partiellement à l'aide de fileurs intérieurs</i></p> <p><i>Selon le type d'appareil, l'armoire livrée peut différer de l'illustration</i></p> <p><i>En cas de fileurs sous plafond, prévoir une ouverture d'aération de 200 cm² min.</i></p> <p><i>Disponible pour les programmes suivants : IP 1200, IP 2200, IP 3150, IP 4050</i></p> <p>G1222A 03 SNL</p>	G1222A	03	209	221	232	-	-	-	-	10	16	32	8	20
 <p>Armoire pour électroménager intégré hauteur niche 1226 mm</p> <p>1 porte 1 étagère réglable 1 porte pour appareil 1 coulissant</p> <p><i>Egalisation de la niche partiellement à l'aide de fileurs intérieurs</i></p> <p><i>En cas de fileurs sous plafond, prévoir une ouverture d'aération de 200 cm² min.</i></p> <p><i>Pour des raisons ergonomiques, la porte pour appareil est divisée s'il est prévu de monter des profilés poignées et des poignées en creux.</i> <i>Dimensions façade en bas : 429 mm, en haut : 893 mm</i></p> <p>G122A 03 SNL</p>	G122A	03	202	219	234	250	284	306	333	5	8	16	10	10
 <p>Armoire pour électroménager intégré Hauteur de niche 1225 mm</p> <p>1 porte 2 étagères réglables 1 porte pour appareil</p> <p><i>Egalisation de la niche partiellement à l'aide de fileurs intérieurs</i></p> <p><i>Selon le type d'appareil, l'armoire livrée peut différer de l'illustration</i></p> <p><i>En cas de fileurs sous plafond, prévoir une ouverture d'aération de 200 cm² min.</i></p> <p>G122 03 9SNL</p>	G122	03 9	171	185	200	216	250	272	300	-	-	-	10	10
 <p>Armoire pour électroménager intégré hauteur niche 1226 mm Hauteur de niche 716 mm</p> <p>1 porte pour appareil (goupillée) 1 porte pour appareil</p> <p><i>Egalisation de la niche partiellement à l'aide de fileurs intérieurs</i></p> <p><i>Selon le type d'appareil, l'armoire livrée peut différer de l'illustration</i></p> <p><i>En cas de fileurs sous plafond, prévoir une ouverture d'aération de 200 cm² min.</i></p> <p>G12272 03 SVF</p>	G12272	03	208	227	242	257	287	316	351	-	-	-	12	12

4.112 Fig. façades non contractuelles

Armoires pour appareil avec hauteur de niche 1400 mm, Armoires pour appareil avec hauteur de niche 1445 mm

Hauteur 2195 mm

Elément sans socle, profondeur corps de meuble 560 mm

	Largeur	Groupe de prix							Servosoft	Pro Servosoft	Verre ProServo	Amortisseur de porte Top Motion	Amortisseur de porte Top Motion Plus	
		1	2	3	4	5	6	7						
 <p>Armoire pour électroménager intégré Hauteur de niche 1400 mm</p> <p>1 porte 1 étagère réglable 1 porte pour appareil (goupillée)</p> <p><i>Egalisation de la niche partiellement à l'aide de fileurs intérieurs</i></p> <p><i>Selon le type d'appareil, l'armoire livrée peut différer de l'illustration</i></p> <p><i>Les profilés poignée sont montés en usine sur toutes les portes pour appareil afin d'obtenir une apparence des joints continue !</i></p> <p><i>En cas de fileurs sous plafond, prévoir une ouverture d'aération de 200 cm² min.</i></p> <p>G140 03 SPA</p>	G140	03	165	178	193	209	241	263	290	-	-	-	12	12
 <p>Armoire pour électroménager intégré Hauteur de niche 855 mm Hauteur de crédence 592 mm</p> <p>1 porte 1 étagère réglable 2 portes pour appareil</p> <p><i>Egalisation de la niche partiellement à l'aide de fileurs intérieurs</i></p> <p><i>Selon le type d'appareil, l'armoire livrée peut différer de l'illustration</i></p> <p><i>En cas de fileurs sous plafond, prévoir une ouverture d'aération de 200 cm² min.</i></p> <p>G145 03 SPE</p>	G145	03	167	180	196	211	244	266	293	-	-	-	12	12
 <p>Armoire pour électroménager intégré Hauteur de niche 359,5 mm Hauteur de niche 1082 mm</p> <p>1 porte 1 étagère réglable 2 portes pour appareil</p> <p><i>Egalisation de la niche partiellement à l'aide de fileurs intérieurs</i></p> <p><i>Selon le type d'appareil, l'armoire livrée peut différer de l'illustration</i></p> <p><i>En cas de fileurs sous plafond, prévoir une ouverture d'aération de 200 cm² min.</i></p> <p>G145 03 6SPK</p>	G145	03 6	161	174	189	204	235	256	282	-	-	-	14	14
 <p>Armoire pour électroménager intégré Hauteur de niche 886 mm Hauteur de niche 560 mm</p> <p>1 porte 1 étagère réglable 2 portes pour appareil</p> <p><i>Egalisation de la niche partiellement à l'aide de fileurs intérieurs</i></p> <p><i>Selon le type d'appareil, l'armoire livrée peut différer de l'illustration</i></p> <p><i>En cas de fileurs sous plafond, prévoir une ouverture d'aération de 200 cm² min.</i></p> <p>G145 03 XSPM</p>	G145	03 X	159	172	186	201	232	253	279	-	-	-	12	12

Fig. façades non contractuelles

Armoires pour appareil avec hauteur de niche 1580 mm, Armoires pour appareil avec hauteur de niche 1780 mm

Hauteur 2195 mm

Élément sans socle, profondeur corps de meuble 560 mm

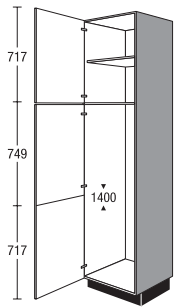
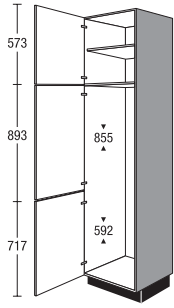
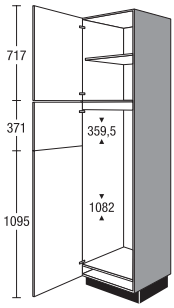
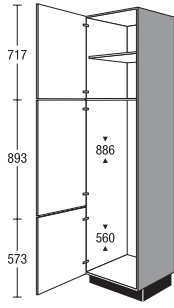
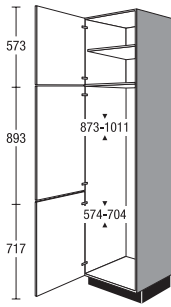
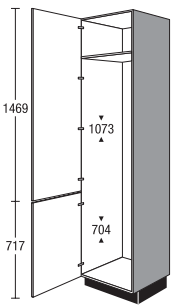
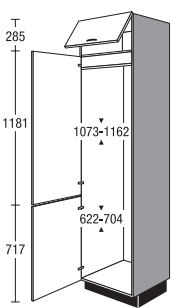
	G	L	K	Groupe de prix							S	P	V	A	M
				1	2	3	4	5	6	7					
 <p>Armoire pour électroménager intégré Hauteur de niche 873 - 1011 mm Hauteur de niche 574 - 704 mm</p> <p>1 porte 1 étagère réglable 2 portes pour appareil ouvrant ensemble ou séparément, selon modèle et exécution d'appareil</p> <p><i>Egalisation de la niche partiellement à l'aide de fileurs intérieurs</i></p> <p><i>Selon le type d'appareil, l'armoire livrée peut différer de l'illustration</i></p> <p><i>Les profilés poignée sont montés en usine sur les deux portes pour appareil s'ouvrant ensemble afin d'obtenir une apparence des joints continue !</i></p> <p><i>En cas de fileurs sous plafond, prévoir une ouverture d'aération de 200 cm² min.</i></p> <p>G158 03 SRT</p>	G158	03		163	176	191	206	238	259	285	-	-	-	12	12
 <p>Armoire pour électroménager intégré Hauteur de niche 1073 mm hauteur de niche 704 mm</p> <p>1 ou 2 portes pour appareils ouvrant ensemble ou séparément, selon type d'appareil 1 étagère fixe</p> <p><i>Egalisation de la niche partiellement à l'aide de fileurs intérieurs</i></p> <p><i>Selon le type d'appareil, l'armoire livrée peut différer de l'illustration</i></p> <p><i>En cas de fileurs sous plafond, prévoir une ouverture d'aération de 200 cm² min.</i></p> <p><i>Disponible pour les programmes suivants : IP 1200, IP 2200, IP 3150, IP 4050</i></p> <p>G178 03 STD</p>	G178	03		170	187	197	-	-	-	-	-	-	-	12	12
 <p>Armoire pour électroménager intégré Hauteur de niche 1073 - 1162 mm Hauteur de niche 622 - 704 mm</p> <p>1 abattant 2 portes pour appareil</p> <p><i>Egalisation de la niche partiellement à l'aide de fileurs intérieurs</i></p> <p><i>Selon le type d'appareil, l'armoire livrée peut différer de l'illustration</i></p> <p><i>En cas de fileurs sous plafond, prévoir une ouverture d'aération de 200 cm² min.</i></p> <p>G178 03 KSTD</p>	G178	03	K	166	182	192	204	233	261	295	-	-	-	14	24

4.114 Fig. façades non contractuelles

Armoires pour appareil avec hauteur de niche 1890, 1940, 380, 450 mm

Hauteur 2195 mm

Elément sans socle, profondeur corps de meuble 560 mm

	Largeur	Groupe de prix							Servosoft	Pro Servosoft	Verre ProServo	Amortisseur de porte Top Motion	Amortisseur de porte Top Motion Plus		
		1	2	3	4	5	6	7							
 <p>Armoire pour électroménager intégré Hauteur de niche 1890 mm</p> <p>1 abattant 2 portes pour appareil ouvrant ensemble ou séparément, selon modèle et exécution d'appareil</p> <p><i>Egalisation de la niche partiellement à l'aide de fileurs intérieurs</i></p> <p><i>Selon le type d'appareil, l'armoire livrée peut différer de l'illustration</i></p> <p><i>En cas de fileurs sous plafond, prévoir une ouverture d'aération de 200 cm² min.</i></p> <p>G189 03 KSUH</p>	G189	03	K	190	208	220	234	267	299	338	-	-	-	14	24
 <p>Armoire pour électroménager intégré Hauteur de niche 1233 mm hauteur de niche 704 mm</p> <p>1 abattant 2 portes pour appareil</p> <p><i>Egalisation de la niche partiellement à l'aide de fileurs intérieurs</i></p> <p><i>Selon le type d'appareil, l'armoire livrée peut différer de l'illustration</i></p> <p><i>En cas de fileurs sous plafond, prévoir une ouverture d'aération de 200 cm² min.</i></p> <p>G194 03 KSVE</p>	G194	03	K	170	186	197	209	239	267	301	-	-	-	12	22
 <p>Armoire pour électroménager intégré Hauteur de niche 380 - 450 mm</p> <p>1 porte 1 étagère réglable 1 porte 2 étagères réglables</p> <p><i>Selon le type d'appareil, un bandeau de façade à adapter sur place sera joint.</i></p> <p><i>Egalisation de la niche partiellement à l'aide de fileurs en corps de meuble.</i></p> <p><i>En cas de fileurs sous plafond, prévoir une ouverture d'aération de 200 cm² min.</i></p> <p>GM 03 5DF</p>	GM	03	5	220	237	252	268	286	311	341	-	-	-	10	10
 <p>Armoire pour électroménager intégré Hauteur de niche 450 mm</p> <p>1 abattant 1 porte 1 étagère réglable 1 porte 1 étagère réglable</p> <p><i>En cas de fileurs sous plafond, prévoir une ouverture d'aération de 200 cm² min.</i></p> <p>GM 03 KEE</p>	GM	03	K	172	184	195	207	228	242	260	-	-	-	12	22

Fig. façades non contractuelles

Armoires pour appareil avec hauteur de niche 450 mm, Armoires pour appareil avec hauteur de niche 590 mm

Hauteur 2195 mm

Élément sans socle, profondeur corps de meuble 560 mm

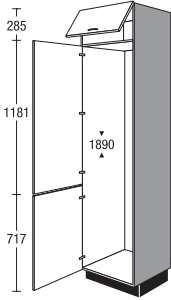
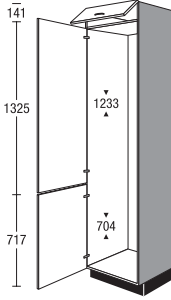
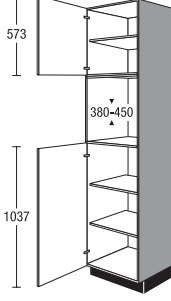
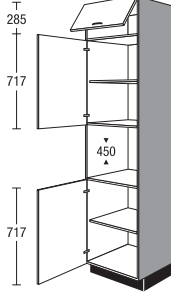
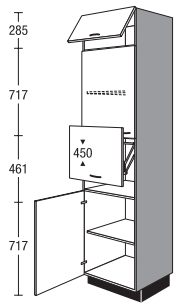
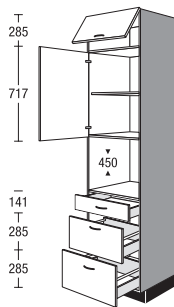
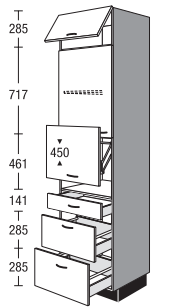
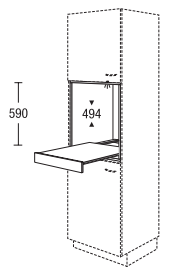
	Largeur	Groupe de prix							Servosoft	Pro Servosoft	Verre ProServo	Amortisseur de porte Top Motion	Amortisseur de porte Top Motion Plus		
		1	2	3	4	5	6	7							
 <p>Armoire pour électroménager intégré avec porte relevable Hauteur de niche 450 mm cf. ci-dessus, mais plus 1 porte relevable Taille max. de l'appareil autonome Hauteur 400 mm Largeur 510 mm Profondeur 540 mm Hauteur d'ouverture 430 mm lorsque la porte relevable est ouverte</p> <p>GM 03 KL</p>	GM	03	KL	242	259	275	291	321	341	366	-	-	-	12	22
 <p>Armoire pour électroménager intégré Hauteur de niche 450 mm 1 abattant 1 porte 1 étagère réglable 1 tiroir 2 coulissants <i>En cas de fileurs sous plafond, prévoir une ouverture d'aération de 200 cm² min.</i></p> <p>GMS2A 03 KEE</p>	GMS2A	03	K	241	259	276	291	319	350	383	15	24	40	8	18
 <p>Armoire pour électroménager intégré avec porte relevable Hauteur de niche 450 mm cf. ci-dessus, mais plus 1 porte relevable Taille max. de l'appareil autonome Hauteur 400 mm Largeur 510 mm Profondeur 540 mm Hauteur d'ouverture 430 mm lorsque la porte relevable est ouverte</p> <p>GMS2A 03 KL</p>	GMS2A	03	KL	311	334	356	376	412	452	495	15	24	40	8	18
 <p>Étagère encastrable modulaire pour highbaord / armoire pour hauteur de crédence 590 mm Profondeur : 505 mm 1 tablette coulissante <i>Exécution en corps de meuble</i> <i>Non disponible en coloris côtés visibles.</i></p> <p>MR 60 59 TA</p>	MR	60	59	TA	201	201	201	201	201	201	201	-	-	-	-

4.116 Fig. façades non contractuelles

Armoires pour appareil avec hauteur de niche 590 mm

Hauteur 2195 mm

Élément sans socle, profondeur corps de meuble 560 mm

		Largeur	Groupe de prix							Servosoft	Pro Servosoft	Verre ProServo	Amortisseur de porte Top Motion	Amortisseur de porte Top Motion Plus
			1	2	3	4	5	6	7					
 <p>Armoire pour électroménager intégré hauteur de niche 590 mm</p> <p>1 porte 2 étagères réglables 1 porte 1 étagère réglable</p> <p><i>En cas de fileurs sous plafond, prévoir une ouverture d'aération de 200 cm² min.</i></p> <p><i>En cas de façades en polymère, 1 lot d'isolation thermique est joint gratuitement à la livraison.</i></p> <p>GB 03 FB</p>	GB	03	159	170	181	192	212	225	242	-	-	-	8	8
	 <p>Armoire pour électroménager intégré hauteur de niche 590 mm</p> <p>1 porte 2 étagères réglables 1 tiroir 1 porte 1 étagère réglable</p> <p><i>En cas de fileurs sous plafond, prévoir une ouverture d'aération de 200 cm² min.</i></p> <p><i>En cas de façades en polymère, 1 lot d'isolation thermique est joint gratuitement à la livraison.</i></p> <p>GBS 03 FB</p>	GBS	03	184	196	209	222	245	260	279	5	8	8	8
 <p>Armoire pour électroménager intégré hauteur de niche 590 mm</p> <p>1 porte 2 étagères réglables 1 tiroir 2 coulissants</p> <p><i>En cas de fileurs sous plafond, prévoir une ouverture d'aération de 200 cm² min.</i></p> <p><i>En cas de façades en polymère, 1 lot d'isolation thermique est joint gratuitement à la livraison.</i></p> <p>GBS2A 03 FB</p>	GBS2A	03	242	260	277	293	321	352	385	15	24	40	4	4
	 <p>Armoire pour électroménager intégré hauteur de niche 590 mm</p> <p>1 porte 2 étagères réglables 2 coulissants</p> <p><i>En cas de fileurs sous plafond, prévoir une ouverture d'aération de 200 cm² min.</i></p> <p><i>En cas de façades en polymère, 1 lot d'isolation thermique est joint gratuitement à la livraison.</i></p> <p>GB2A 03 FB</p>	GB2A	03	217	240	254	267	290	315	344	10	16	32	4

Fig. façades non contractuelles

Armoires pour appareil avec hauteur de niche 590 mm

Hauteur 2195 mm

Élément sans socle, profondeur corps de meuble 560 mm

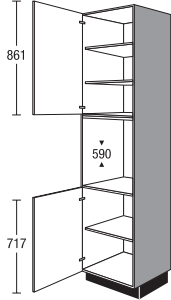
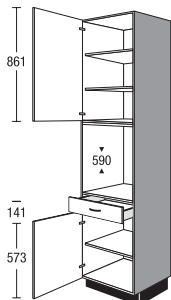
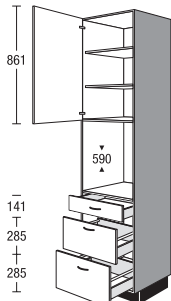
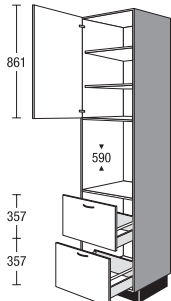
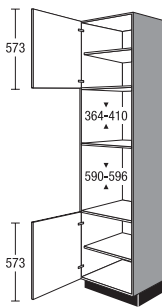
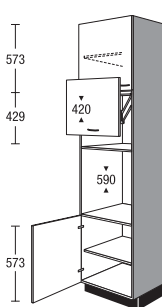
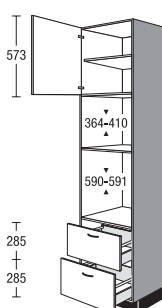
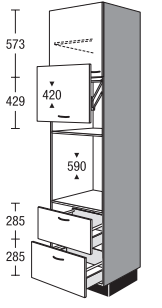
	GMB	Largeur	03	X	Groupe de prix							Servosoft	Pro Servosoft	Verre ProServo	Amortisseur de porte Top Motion	Amortisseur de porte Top Motion Plus
					1	2	3	4	5	6	7					
 <p>Armoire pour électroménager intégré Hauteur de niche 364 - 410 mm Hauteur de niche 590 - 596 mm 1 porte 1 étagère réglable 1 porte 1 étagère réglable <i>Selon le type d'appareil, un bandeau de façade à adapter sur place sera joint.</i> <i>En cas de fileurs sous plafond, prévoir une ouverture d'aération de 200 cm² min.</i> <i>En cas de façades en polymère, 1 lot d'isolation thermique est joint gratuitement à la livraison.</i></p> <p>GMB 03 XLA</p>	GMB		03	X	169	190	201	212	227	250	276	-	-	-	8	8
 <p>Armoire pour électroménager intégré avec porte relevable Hauteur de niche 420 mm hauteur de niche 590 mm cf. ci-dessus, mais plus 1 porte relevable Taille max. de l'appareil autonome Hauteur 400 mm Largeur 510 mm Profondeur 540 mm Hauteur d'ouverture 430 mm lorsque la porte relevable est ouverte</p> <p>GMB 03 LXFB</p>	GMB		03	LX	234	264	280	295	317	350	387	-	-	-	8	8
 <p>Armoire pour électroménager intégré Hauteur de niche 364 - 410 mm Hauteur de niche 590 - 591 mm 1 porte 1 étagère réglable 2 coulissants <i>Selon le type d'appareil, un bandeau de façade à adapter sur place sera joint.</i> <i>En cas de fileurs sous plafond, prévoir une ouverture d'aération de 200 cm² min.</i> <i>En cas de façades en polymère, 1 lot d'isolation thermique est joint gratuitement à la livraison.</i></p> <p>GMB2A 03 XLA</p>	GMB2A		03	X	209	231	242	253	268	293	320	10	16	32	4	4
 <p>Armoire pour électroménager intégré avec porte relevable Hauteur de niche 420 mm hauteur de niche 590 mm cf. ci-dessus, mais plus 1 porte relevable Taille max. de l'appareil autonome Hauteur 400 mm Largeur 510 mm Profondeur 540 mm Hauteur d'ouverture 430 mm lorsque la porte relevable est ouverte</p> <p>GMB2A 03 LXFB</p>	GMB2A		03	LX	274	304	318	333	353	387	423	10	16	32	4	4

4.118

Fig. façades non contractuelles

Armoires pour appareil avec hauteur de niche 590 mm

Hauteur 2195 mm

Élément sans socle, profondeur corps de meuble 560 mm

	GMB2SA	03	LX	Groupe de prix							Servosoft	Pro Servosoft	Verre ProServo	Amortisseur de porte Top Motion	Amortisseur de porte Top Motion Plus
				1	2	3	4	5	6	7					
 <p>Armoire pour électroménager intégré avec porte relevable Hauteur de niche 420 mm hauteur de niche 590 mm cf. ci-dessus, mais plus 1 porte relevable</p> <p>Taille max. de l'appareil autonome Hauteur 340 mm Largeur 510 mm Profondeur : 540 mm</p> <p>Hauteur d'ouverture 430 mm lorsque la porte relevable est ouverte</p> <p><i>En cas de façades en polymère, 1 lot d'isolation thermique est joint gratuitement à la livraison.</i></p>				282	299	314	329	355	388	424	15	24	32	4	4

Fig. façades non contractuelles

Armoires pour appareil avec hauteur de niche 590 mm

Hauteur 2195 mm

Élément sans socle, profondeur corps de meuble 560 mm

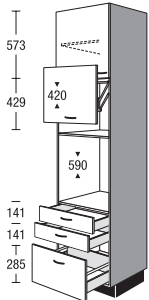
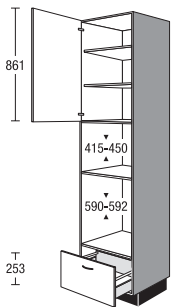
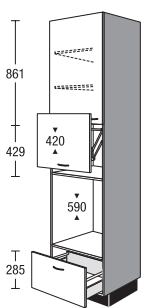
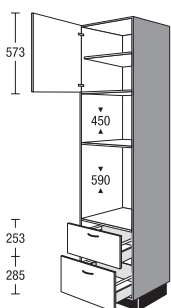
	Largeur	Groupe de prix							Servosoft	Pro Servosoft	Verre ProServo	Amortisseur de porte Top Motion	Amortisseur de porte Top Motion Plus	
		1	2	3	4	5	6	7						
 <p>Armoire pour électroménager intégré Hauteur de niche 415 - 450 mm Hauteur de niche 590 - 592 mm 1 porte 2 étagères réglables 1 coulissant <i>Selon le type d'appareil, un bandeau de façade à adapter sur place sera joint.</i> <i>Egalisation de la niche partiellement à l'aide de fileurs en corps de meuble.</i> <i>Selon le type d'appareil, l'armoire livrée peut différer de l'illustration</i> <i>En cas de façades en polymère, 1 lot d'isolation thermique est joint gratuitement à la livraison.</i></p> <p>GMBA 03 LD</p>	GMBA	03	181	197	206	214	226	244	267	5	8	16	4	4
 <p>Armoire pour électroménager intégré avec porte relevable Hauteur de niche 420 mm hauteur de niche 590 mm cf. ci-dessus, mais plus 1 porte relevable Taille max. de l'appareil autonome Hauteur 400 mm Largeur 510 mm Profondeur 540 mm Hauteur d'ouverture 430 mm lorsque la porte relevable est ouverte</p> <p>GMBA 03 LFB</p>	GMBA	03 L	251	273	286	297	313	338	370	5	8	16	4	4
 <p>Armoire pour électroménager intégré Hauteur de niche 450 mm hauteur de niche 590 mm 1 porte 1 étagère réglable 2 coulissants <i>Selon le type d'appareil, un bandeau de façade à adapter sur place sera joint.</i> <i>En cas de fileurs sous plafond, prévoir une ouverture d'aération de 200 cm² min.</i> <i>En cas de façades en polymère, 1 lot d'isolation thermique est joint gratuitement à la livraison.</i></p> <p>GMB2A 03 YLD</p>	GMB2A	03 Y	189	209	219	230	244	267	292	10	16	32	4	4

Armoires pour appareil avec hauteur de niche 590 mm

Hauteur 2195 mm

Elément sans socle, profondeur corps de meuble 560 mm

	GMB	03	2KLX	Groupe de prix							Servosoft	Pro Servosoft	Verre ProServo	Amortisseur de porte Top Motion	Amortisseur de porte Top Motion Plus
				1	2	3	4	5	6	7					
 <p>Armoire pour électroménager intégré avec porte relevable Hauteur de niche 419 mm hauteur de niche 590 mm 2 abattants 1 porte relevable 1 porte 1 étagère réglable Taille max. de l'appareil autonome Hauteur 390 mm Largeur 510 mm Profondeur 540 mm</p> <p>Hauteur d'ouverture 430 mm lorsque la porte relevable est ouverte</p> <p><i>En cas de façades en polymère, 1 lot d'isolation thermique est joint gratuitement à la livraison.</i></p>	GMB	03	2KLX	245	275	291	306	328	360	397	-	-	-	15	35
 <p>Armoire pour électroménager intégré avec porte relevable Hauteur de niche 419 mm hauteur de niche 590 mm 2 abattants 1 porte relevable 2 coulissants Taille max. de l'appareil autonome Hauteur 400 mm Largeur 510 mm Profondeur 540 mm</p> <p>Hauteur d'ouverture 430 mm lorsque la porte relevable est ouverte</p> <p><i>En cas de façades en polymère, 1 lot d'isolation thermique est joint gratuitement à la livraison.</i></p>	GMB2A	03	2KLX	280	308	323	338	358	391	427	10	16	32	11	31

Fig. façades non contractuelles

Armoires ouvertes

Hauteur 2195 mm

Élément sans socle, profondeur corps de meuble 560 mm

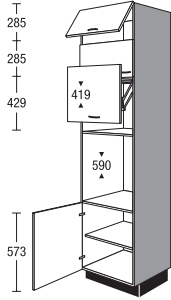
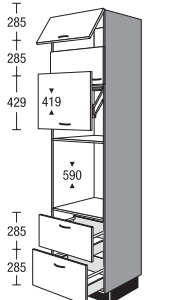
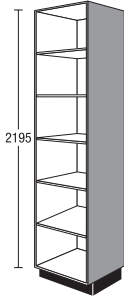
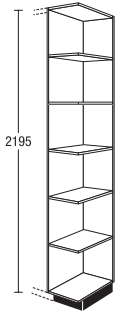
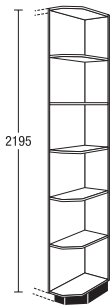
		SR	V	03	Groupe de prix							Servosoft	Pro Servosoft	Verre ProServo	Amortisseur de porte Top Motion	Amortisseur de porte Top Motion Plus	
					1	2	3	4	5	6	7						
 <p>Armoire ouverte 5 étagères réglables</p> <p><i>Exécution en corps de meuble</i></p> <p><i>Veuillez préciser la largeur souhaitée (150-600 mm).</i></p> <p><i>Non disponible en coloris côtés visibles.</i></p>						218	218	218	218	218	218	218	-	-	-	-	-
 <p>Armoire ouverte terminale 5 étagères fixes</p> <p><i>Dimensions d'implantation avec plateau 290 mm</i> <i>Dimensions d'implantation avec joue 275 mm</i></p> <p><i>Exécution en corps de meuble</i></p> <p><i>Disponible dans tous les décors du corps de meuble.</i></p> <p><i>Variantes de couleur supplémentaires :</i> 112 cappuccino 121 thym 133 brun volcan 134 Alby Blue 158 vert sauge 952 pétrole</p> <p><i>Non disponible en coloris côtés visibles.</i></p> <p>Exécution D</p>	SRA		30	03		171	171	171	171	171	171	171	-	-	-	-	-
 <p>Armoire ouverte terminale à pans coupés 5 étagères fixes</p> <p><i>Exécution en corps de meuble</i></p> <p><i>Non disponible en coloris côtés visibles.</i></p> <p>Exécution D</p>	SRA		25	03	S	158	158	158	158	158	158	158	-	-	-	-	-

Fileurs, Divers

Hauteur 2195 mm

avec répartition neutre des façades

		Largeur	Groupe de prix							Servosoft	Pro Servosoft	Verre ProServo	Amortisseur de porte Top Motion	Amortisseur de porte Top Motion Plus			
			1	2	3	4	5	6	7								
	Fileur pour armoire	SPF	10	03	E	29	32	34	36	38	41	45	-	-	-	-	-
	sans socle, hauteur 2195 mm à poser entre mur et côté de meuble	SPF	20	03	E	40	43	44	46	50	54	60	-	-	-	-	-
<p><i>en exécution façade en continu, côté mur sans chant</i></p> <p><i>Non disponible pour les façades suivantes :</i> IP 2200, imit. chêne vintage n° 138 IP 2200, imit. chêne clair n° 141 IP 2200, imit. chêne Oregon n° 142 IP 2200, imit. chêne noir n° 143 IP 2200, imit. chêne Summerfield n° 163</p> <p><i>Non disponible en coloris côtés visibles.</i></p> <p><i>En raison de l'angle de montage, une réduction en largeur de 46 mm max. est possible sur place.</i></p>																	
	Fileur pour armoire	SPK	10	03		20	20	20	20	20	20	20	-	-	-	-	-
	sans socle, hauteur 2195 mm	SPK	20	03		27	27	27	27	27	27	27	-	-	-	-	-
	Exécution en corps de meuble	SPK	30	03		33	33	33	33	33	33	33	-	-	-	-	-
<p><i>Non disponible en coloris côtés visibles.</i></p>																	
	Fileur pour armoire	SPF	10	03		27	30	31	33	35	38	42	-	-	-	-	-
	sans socle, hauteur 2195 mm Répartition neutre des façades à poser entre mur et côté de meuble	SPF	20	03		40	43	44	46	50	54	60	-	-	-	-	-
<p><i>exécution façade côté mur sans chant</i></p> <p><i>Disponible pour les façades suivantes :</i> IP 2200, imit. chêne vintage n° 138 IP 2200, imit. chêne clair n° 141 IP 2200, imit. chêne Oregon n° 142 IP 2200, imit. chêne noir n° 143 IP 2200, imit. chêne Summerfield n° 163</p> <p><i>Non disponible en coloris côtés visibles.</i></p> <p><i>En raison de l'angle de montage, une réduction en largeur de 46 mm max. est possible sur place.</i></p>																	
	Fileur pour côté d'armoire	SPT	10	03		20	20	20	20	20	20	20	-	-	-	-	-
	pour finition murale	SPT	20	03		23	23	23	23	23	23	23	-	-	-	-	-
	sans socle, hauteur 2195 mm	SPT	30	03		26	26	26	26	26	26	26	-	-	-	-	-
<p><i>Exécution en corps de meuble</i></p> <p><i>pour les meubles plus profonds, veuillez commander le socle SO 151 à part</i></p> <p><i>Non disponible en coloris côtés visibles.</i></p>																	

Fig. façades non contractuelles

Fileurs, Divers

Hauteur 2195 mm

avec répartition neutre des façades

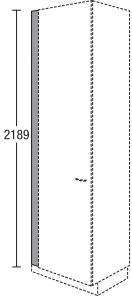
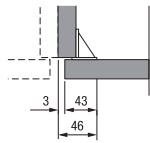
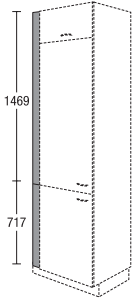
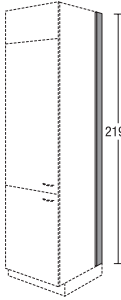
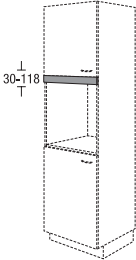
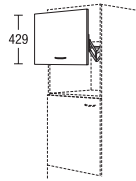
		Largeur		Groupe de prix							Servosoft	Pro Servosoft	Verre ProServo	Amortisseur de porte Top Motion	Amortisseur de porte Top Motion Plus
				1	2	3	4	5	6	7					
 <p>Fileur en matériau de façade pour armoires pour appareils pour recouvrir le bandeau intérieur de corps avec protection chant coloris inox</p> <p>30-118 mm de haut</p> <p><i>Veillez indiquer la hauteur souhaitée.</i></p>	FBG	60	G	25	29	30	31	33	35	40	-	-	-	-	-
	<p>Fileur en matériau de façade pour armoires pour appareils pour recouvrir le bandeau intérieur de corps avec protection chant coloris inox</p> <p>118 mm de haut à ajuster sur place</p>	FBG	60	Z	20	23	24	25	26	28	32	-	-	-	-
 <p>Porte relevable pour niche à micro-ondes pour l'équipement ultérieur sur place</p> <p>Pour armoires / highboards avec hauteur de niche 410 mm</p> <p>Dimensions max. de l'appareil en pose indépendante Hauteur : 370 mm Largeur : 510 mm Profondeur : 540 mm</p> <p><i>Hauteur d'ouverture 370 mm lorsque la porte relevable est ouverte</i></p>	LKP	60	43	60	63	64	66	73	79	88	-	-	-	-	-

Modules pour lave-vaisselle surélevé

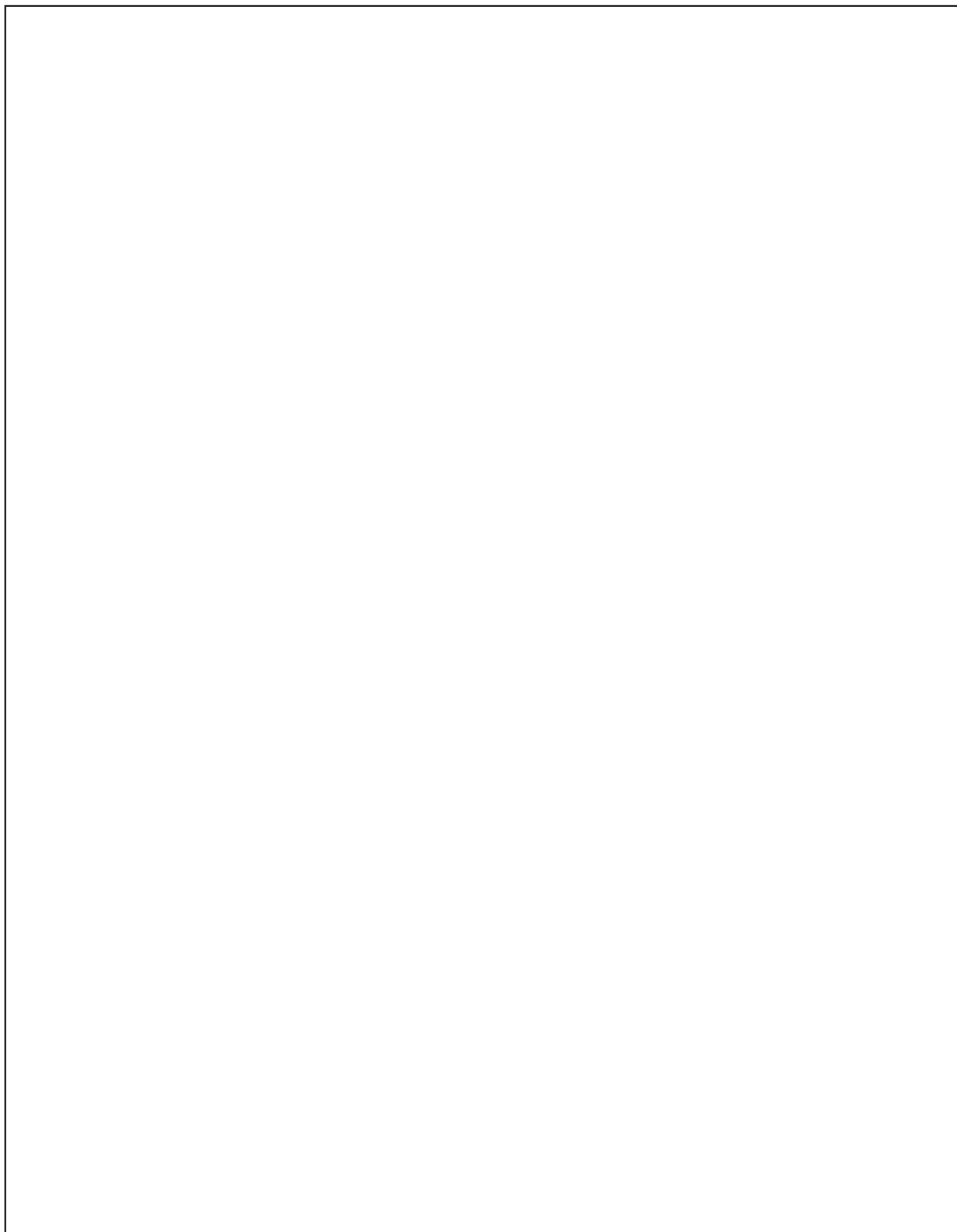

Modules pour lave-
vaisselle surélevé

Modules pour lave-
vaisselle surélevé

Kits de modules pour lave-vaisselle surélevés

Hauteur 1043 mm

Meubles sans plateau et socle, Profondeur corps de meuble 560 mm. Plan de travail à commander à part.

	GGS	Largeur		Groupe de prix							Servosoft	Pro Servosoft	Verre ProServo	Amortisseur de porte Top Motion	Amortisseur de porte Top Motion Plus	
				1	2	3	4	5	6	7						
 <p>Module pour lave-vaisselle surélevé</p> <p>Kit comprenant : 1 piédestal de socle avec 1 fileur de façade 1 égouttoir, gris argent 1 meuble bas 147 mm de haut avec 1 tiroir</p> <p><i>Façade pour lave-vaisselle et plateau de finition highboard à commander à part.</i></p> <p><i>Hauteur d'appareil 871 mm max. Ne convient pas aux appareils XXL Veuillez vérifier que le lave-vaisselle convient pour montage élevé.</i></p> <p><i>Livraison en plusieurs paquets.</i></p> <p><i>Non disponible pour les programmes : IP 4820, IP 7500</i></p>		104	B	115	124	135	146	177	190	208	5	8	8	-	-	
 <p>Module pour lave-vaisselle surélevé Y c. joues</p> <p>Kit comprenant : 2 joues latérales (16 mm avec patin, 585 mm de profondeur) 1 piédestal de socle avec 1 fileur de façade 1 égouttoir, gris argent 1 meuble bas 147 mm de haut avec 1 tiroir</p> <p><i>Façade pour lave-vaisselle et plateau de finition highboard à commander à part.</i></p> <p><i>Hauteur d'appareil 871 mm max. Ne convient pas aux appareils XXL Veuillez vérifier que le lave-vaisselle convient pour montage élevé.</i></p> <p><i>Livraison en plusieurs paquets.</i></p> <p><i>Non disponible pour les programmes : IP 4820, IP 7500</i></p>		63	104	B	197	213	231	250	303	325	356	5	8	8	-	-
<p>Module pour lave-vaisselle surélevé Y c. joues</p> <p>cf. ci-dessus, mais 2 joues latérales (25 mm avec patin)</p>		65	104	B	204	220	240	259	314	337	369	5	8	8	-	-

Fig. façades non contractuelles

Kits de modules pour lave-vaisselle surélevés

Hauteur 1475 mm

Meubles sans plateau et socle, Profondeur corps de meuble 560 mm. Plan de travail à commander à part.

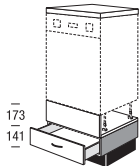
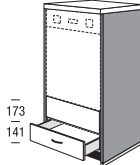
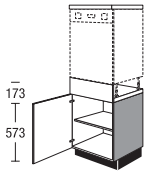
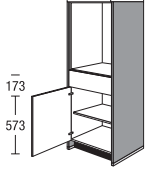
	GG	Largeur		Groupe de prix							Servosoft	Pro Servosoft	Verre ProServo	Amortisseur de porte Top Motion	Amortisseur de porte Top Motion Plus
				1	2	3	4	5	6	7					
 <p>Module pour lave-vaisselle surélevé</p> <p>Kit comprenant : 1 piédestal de socle avec 1 fileur de façade 1 meuble bas 579 mm de haut avec 1 porte 1 étagère réglable 1 égouttoir, gris argent</p> <p><i>Façade pour lave-vaisselle et plateau de finition highboard à commander à part.</i></p> <p><i>Hauteur d'appareil 871 mm max.</i></p> <p><i>Ne convient pas aux appareils XXL</i> <i>Veillez vérifier que le lave-vaisselle convient pour montage élevé.</i></p> <p><i>Livraison en plusieurs paquets.</i></p> <p><i>Non disponible pour les programmes : IP 4820, IP 7500</i></p>			148 BX	116	138	154	172	212	249	295	-	-	-	4	4
 <p>Module pour lave-vaisselle surélevé</p> <p>Y c. joues</p> <p>pour lave-vaisselle intégrable superposé en hauteur highboard</p> <p>Kit comprenant : 2 joues latérales (16 mm avec patin, 585 mm de profondeur) 1 piédestal de socle avec 1 fileur de façade 1 meuble bas 579 mm de haut avec 1 porte 1 étagère réglable 1 égouttoir, gris argent</p> <p><i>Exécution de joues : coloris de joues</i></p> <p><i>Façade pour lave-vaisselle et plateau de finition highboard à commander à part.</i></p> <p><i>Hauteur d'appareil 871 mm max.</i></p> <p><i>Ne convient pas aux appareils XXL</i> <i>Veillez vérifier que le lave-vaisselle convient pour montage élevé.</i></p> <p><i>Livraison en plusieurs paquets.</i></p> <p><i>Non disponible pour les programmes : IP 4820, IP 7500</i></p>		63	148 BX	232	254	270	288	328	365	411	-	-	-	4	4
<p>Module pour lave-vaisselle surélevé</p> <p>Y c. joues</p> <p>cf. ci-dessus, mais 2 joues latérales (25 mm avec patin)</p>		65	148 BX	242	260	276	294	334	371	417	-	-	-	4	4

4.126

Fig. façades non contractuelles

Kits de modules pour lave-vaisselle surélevés

Hauteur 1475 mm

Meubles sans plateau et socle, Profondeur corps de meuble 560 mm. Plan de travail à commander à part.

	GG2A	Largeur	148	BX	Groupe de prix							Servosoft	Pro Servosoft	Verre ProServo	Amortisseur de porte Top Motion	Amortisseur de porte Top Motion Plus
					1	2	3	4	5	6	7					
 <p>Module pour lave-vaisselle surélevé</p> <p>Kit comprenant : 1 piédestal de socle avec 1 fileur de façade 1 meuble bas 579 mm de haut avec 2 coulissants 1 égouttoir, gris argent</p> <p><i>Façade pour lave-vaisselle et plateau de finition highboard à commander à part.</i></p> <p><i>Hauteur d'appareil 871 mm max.</i></p> <p><i>Ne convient pas aux appareils XXL. Veuillez vérifier que le lave-vaisselle convient pour montage élevé.</i></p> <p><i>Livraison en plusieurs paquets.</i></p> <p><i>Non disponible pour les programmes : IP 4820, IP 7500</i></p>					159	190	206	224	274	320	382	10	16	32	-	-
 <p>Module pour lave-vaisselle surélevé Y c. joues</p> <p>pour lave-vaisselle intégrable superposé en hauteur highboard</p> <p>Kit comprenant : 2 joues latérales (16 mm avec patin, 585 mm de profondeur) 1 piédestal de socle avec 1 fileur de façade 1 meuble bas 579 mm de haut avec 2 coulissants 1 égouttoir, gris argent</p> <p><i>Exécution de joues : coloris de joues</i></p> <p><i>Façade pour lave-vaisselle et plateau de finition highboard à commander à part.</i></p> <p><i>Hauteur d'appareil 871 mm max.</i></p> <p><i>Ne convient pas aux appareils XXL. Veuillez vérifier que le lave-vaisselle convient pour montage élevé.</i></p> <p><i>Livraison en plusieurs paquets.</i></p> <p><i>Non disponible pour les programmes : IP 4820, IP 7500</i></p>		63	148	BX	275	306	322	340	390	436	498	10	16	32	-	-
<p>Module pour lave-vaisselle surélevé Y c. joues</p> <p>cf. ci-dessus, mais 2 joues latérales (25 mm avec patin)</p>		65	148	BX	285	312	328	346	396	442	505	10	16	32	-	-

Fig. façades non contractuelles

Kits de modules pour lave-vaisselle surélevés

Hauteur 1475 mm

Meubles sans plateau et socle, Profondeur corps de meuble 560 mm. Plan de travail à commander à part.

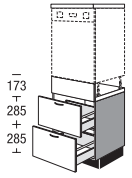
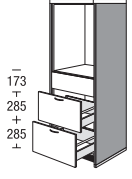
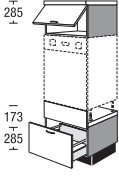
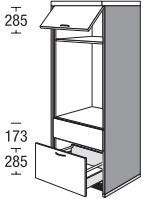
	GGA	Largeur		Groupe de prix							Servosoft	Pro Servosoft	Verre ProServo	Amortisseur de porte Top Motion	Amortisseur de porte Top Motion Plus	
				1	2	3	4	5	6	7						
 <p>Module pour lave-vaisselle surélevé</p> <p>Kit comprenant : 1 demi-armoire avec 1 abattant 1 piédestal de socle avec 1 fileur de façade 1 meuble bas 291 mm de haut avec 1 coulissant 1 égouttoir, gris argent</p> <p><i>Façade pour lave-vaisselle et plateau de finition highboard à commander à part.</i></p> <p><i>Hauteur d'appareil maximum 868 mm Ne convient pas aux appareils XXL</i></p> <p><i>Veuillez vérifier que le lave-vaisselle convient pour montage élevé.</i></p> <p><i>Livraison en plusieurs paquets.</i></p> <p><i>Non disponible pour les programmes : IP 4820, IP 7500</i></p>	GGA	148	KB	149	149	162	176	208	243	287	5	8	16	7	17	
 <p>Module pour lave-vaisselle surélevé Y c. joues</p> <p>pour lave-vaisselle intégrable superposé en hauteur highboard</p> <p>Kit comprenant : 2 joues latérales (16 mm avec patin, 585 mm de profondeur) 1 demi-armoire avec 1 abattant 1 piédestal de socle avec 1 fileur de façade 1 meuble bas 291 mm de haut avec 1 coulissant 1 égouttoir, gris argent</p> <p><i>Exécution de joues : coloris de joues</i></p> <p><i>Façade pour lave-vaisselle et plateau de finition highboard à commander à part.</i></p> <p><i>Hauteur d'appareil maximum 868 mm Ne convient pas aux appareils XXL</i></p> <p><i>Veuillez vérifier que le lave-vaisselle convient pour montage élevé.</i></p> <p><i>Livraison en plusieurs paquets.</i></p> <p><i>Non disponible pour les programmes : IP 4820, IP 7500</i></p>	GGA	63	148	KB	232	244	257	271	303	338	382	5	8	16	7	17
<p>Module pour lave-vaisselle surélevé Y c. joues</p> <p>cf. ci-dessus, mais 2 joues latérales (25 mm avec patin)</p>	GGA	65	148	KB	242	250	263	277	309	344	388	5	8	16	7	17

4.128

Fig. façades non contractuelles

Kits de modules pour lave-vaisselle surélevés

Hauteur 1475 mm

Meubles sans plateau et socle, Profondeur corps de meuble 560 mm. Plan de travail à commander à part.

	GGA	Largeur	Groupe de prix							Servosoft	Pro Servosoft	Verre ProServo	Amortisseur de porte Top Motion	Amortisseur de porte Top Motion Plus
			1	2	3	4	5	6	7					
 <p>Module pour lave-vaisselle surélevé</p> <p>Kit comprenant : 1 demi-armoire avec 1 abattant 1 socle 1 meuble bas 291 mm de haut avec 1 coulissant (façade de coulissant 461 mm de haut) 1 égouttoir, gris argent</p> <p><i>Façade pour lave-vaisselle et plateau de finition highboard à commander à part.</i></p> <p><i>Hauteur d'appareil maximum 868 mm</i> <i>Ne convient pas aux appareils XXL</i></p> <p><i>Veillez vérifier que le lave-vaisselle convient pour montage élevé.</i></p> <p><i>Livraison en plusieurs paquets.</i></p> <p><i>Poignée profilés 740, 760, 780, 790 et 800 impossibles.</i></p> <p><i>Non disponible pour les programmes : IP 4820, IP 7500</i></p>		148 K	149	158	171	185	217	252	296	5	8	16	7	17

Fig. façades non contractuelles

Kits de modules pour lave-vaisselle surélevés

Hauteur 1475 mm

Meubles sans plateau et socle, Profondeur corps de meuble 560 mm. Plan de travail à commander à part.

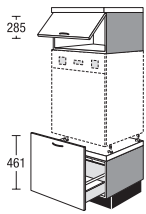
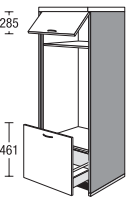
	GGA	Largeur		Groupe de prix							Servosoft	Pro Servosoft	Verre ProServo	Amortisseur de porte Top Motion	Amortisseur de porte Top Motion Plus
				1	2	3	4	5	6	7					
 <p>Module pour lave-vaisselle surélevé Y c. joues pour lave-vaisselle intégrable superposé en hauteur highboard</p> <p>Kit comprenant : 2 joues latérales (16 mm avec patin, 585 mm de profondeur) 1 demi-armoire avec 1 abattant 1 socle 1 meuble bas 291 mm de haut avec 1 coulissant (façade de coulissant 461 mm de haut) 1 égouttoir, gris argent</p> <p><i>Exécution de joues : coloris de joues</i></p> <p><i>Façade pour lave-vaisselle et plateau de finition highboard à commander à part.</i></p> <p><i>Hauteur d'appareil maximum 868 mm Ne convient pas aux appareils XXL</i></p> <p><i>Veuillez vérifier que le lave-vaisselle convient pour montage élevé.</i></p> <p><i>Livraison en plusieurs paquets.</i></p> <p><i>Poignée profilés 740, 760, 780, 790 et 800 impossibles.</i></p> <p><i>Non disponible pour les programmes : IP 4820, IP 7500</i></p>		63	148 K	232	237	250	264	296	331	375	5	8	16	7	17
	<p>Module pour lave-vaisselle surélevé Y c. joues cf. ci-dessus, mais 2 joues latérales (25 mm avec patin)</p>	GGA	65	148 K	242	243	256	270	302	337	381	5	8	16	7

4.130

Fig. façades non contractuelles

Kits de modules pour lave-vaisselle surélevés

Hauteur 01, hauteur d'armoire 1907 mm

Elément sans socle, profondeur corps de meuble 560 mm





	Largeur	Groupe de prix							Servosoft	Pro Servosoft	Verre ProServo	Amortisseur de porte Top Motion	Amortisseur de porte Top Motion Plus	
		1	2	3	4	5	6	7						
 <p>Module pour lave-vaisselle surélevé</p> <p>Kit comprenant : 1 demi-armoire avec 1 porte 2 étagères réglables 1 socle avec 1 égouttoir, gris argent 1 meuble bas 147 mm de haut avec 1 tiroir 285 mm de haut</p> <p><i>Façade pour lave-vaisselle et plateau de finition highboard à commander à part.</i></p> <p><i>Hauteur d'appareil max. 836 mm</i> <i>Ne convient pas aux appareils XXL</i></p> <p><i>Veillez vérifier que le lave-vaisselle convient pour montage élevé.</i></p> <p><i>Livraison en plusieurs paquets.</i></p> <p><i>Poignée profilés 740, 760, 780, 790 et 800 impossibles.</i></p> <p><i>Non disponible pour les programmes : IP 4820, IP 7500</i></p> 	GGS	01	202	218	235	251	294	321	355	5	8	8	4	4

Fig. façades non contractuelles

Kits de modules pour lave-vaisselle surélevés

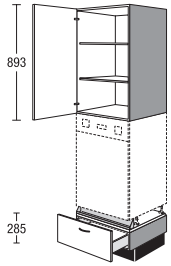
Hauteur 02, hauteur d'armoire 2051 mm

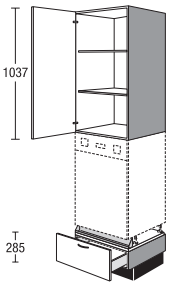
Élément sans socle, profondeur corps de meuble 560 mm

	GGS	Largeur	Groupe de prix							Servosoft	Pro Servosoft	Verre ProServo	Amortisseur de porte Top Motion	Amortisseur de porte Top Motion Plus
			1	2	3	4	5	6	7					
 <p>Module pour lave-vaisselle surélevé</p> <p>Kit comprenant : 1 demi-armoire avec 1 porte 2 étagères réglables 1 socle avec 1 égouttoir, gris argent 1 meuble bas 147 mm de haut avec 1 tiroir 285 mm de haut</p> <p><i>Façade pour lave-vaisselle et plateau de finition highboard à commander à part.</i></p> <p><i>Hauteur d'appareil max. 836 mm Ne convient pas aux appareils XXL</i></p> <p><i>Veuillez vérifier que le lave-vaisselle convient pour montage élevé.</i></p> <p><i>Livraison en plusieurs paquets.</i></p> <p><i>Poignée profilés 740, 760, 780, 790 et 800 impossibles.</i></p> <p><i>Non disponible pour les programmes : IP 4820, IP 7500</i></p> 		02	225	243	261	279	327	357	405	5	8	8	4	4

Kits de modules pour lave-vaisselle surélevés

Hauteur 03, hauteur d'armoire 2195 mm

Elément sans socle, profondeur corps de meuble 560 mm



		Largeur	Groupe de prix							Servosoft	Pro Servosoft	Verre ProServo	Amortisseur de porte Top Motion	Amortisseur de porte Top Motion Plus	
			1	2	3	4	5	6	7						
	<p>Module pour lave-vaisselle surélevé</p> <p>Kit comprenant : 1 demi-armoire avec 1 porte 3 étagères réglables 1 socle avec 1 égouttoir, gris argent 1 meuble bas 147 mm de haut avec 1 tiroir 285 mm de haut</p> <p><i>Façade pour lave-vaisselle et plateau de finition highboard à commander à part.</i></p> <p><i>Hauteur d'appareil max. 836 mm</i> <i>Ne convient pas aux appareils XXL</i></p> <p><i>Veuillez vérifier que le lave-vaisselle convient pour montage élevé.</i></p> <p><i>Livraison en plusieurs paquets.</i></p> <p><i>Poignée profilés 740, 760, 780, 790 et 800 impossibles.</i></p> <p><i>Non disponible pour les programmes : IP 4820, IP 7500</i></p>	GGS	03	237	255	271	288	324	360	422	5	8	8	6	6
															

Fig. façades non contractuelles

Combinaisons de modules pour lave-vaisselle surélevés

Hauteur 1043 mm

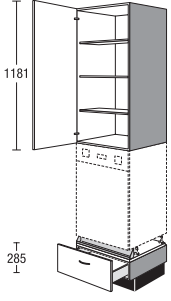
Meubles sans plateau et socle, Profondeur corps de meuble 560 mm. Plan de travail à commander à part.

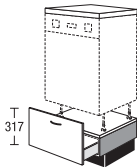
	US	Largeur			Groupe de prix							Servosoft	Pro Servosoft	Verre ProServo	Amortisseur de porte Top Motion	Amortisseur de porte Top Motion Plus
		60	32	GS	1	2	3	4	5	6	7					
 <p>Module pour lave-vaisselle surélevé</p> <p>Kit comprenant : 1 socle avec 1 égouttoir, gris argent 1 meuble bas 147 mm de haut avec 1 tiroir 317 mm de haut</p> <p><i>Façade pour lave-vaisselle et plateau de finition highboard à commander à part.</i></p> <p><i>Hauteur d'appareil maximum 868 mm</i> <i>Ne convient pas aux appareils XXL</i> <i>Veillez vérifier que le lave-vaisselle convient pour montage élevé.</i></p> <p><i>Livraison en plusieurs paquets.</i></p> <p><i>Disponible pour les programmes suivants : IP 1200, IP 2200, IP 3150, IP 4050</i></p> <p><i>Poignée profilés 740, 760, 780, 790 et 800 impossibles.</i></p>		60	32	GS	108	117	127	137	166	178	195	5	8	8	-	-
<p>Module pour lave-vaisselle surélevé</p> <p>cf. ci-dessus, mais 1 meuble bas 147 mm de haut avec 1 tiroir 317 mm de haut, 400 mm de profondeur</p>		60	32	K1GS	128	131	132	134	140	142	147	-	4	12	-	-

Combinaisons de modules pour lave-vaisselle surélevés

Hauteur 1475 mm

Meubles sans plateau et socle, Profondeur corps de meuble 560 mm. Plan de travail à commander à part.

		Largeur		Groupe de prix							Servosoft	Pro Servosoft	Verre ProServo	Amortisseur de porte Top Motion	Amortisseur de porte Top Motion Plus	
		60	58	1	2	3	4	5	6	7						
 <p>Module pour lave-vaisselle surélevé pour le montage du lave-vaisselle encastrable</p> <p>1 porte 1 étagère réglable</p> <p>Socle SOP 60 et bandeau FB 60 17 GS à commander à part.</p> <p>Façade et plateau de finition highboard à commander à part.</p> <p>Pour utilisation en solitaire ou en bout de linéaire, prévoir un habillage avec un matériau joue ou corps.</p>	U	60	58	63	69	74	79	91	93	98	-	-	-	4	4	
	 <p>Podium socle sans pieds pour lave-vaisselle</p> <p>Façade pour lave-vaisselle à commander à part.</p> <p>Veuillez vérifier que le lave-vaisselle convient pour montage élevé.</p>	SOP	60		31	31	31	31	31	31	31	-	-	-	-	-
		 <p>Filleur façade fixe pour podium socle pour le montage du lave-vaisselle Hauteur de façade : 173 mm</p> <p>Non disponible pour les programmes : IP 4820, IP 7500</p>	FB	60	17 GS	30	31	34	36	38	40	44	-	-	-	-
 <p>Module pour lave-vaisselle surélevé pour le montage du lave-vaisselle</p> <p>2 coulissants</p> <p>Socle SOP 60 et bandeau FB 60 17 GS à commander à part.</p> <p>Façade et plateau de finition highboard à commander à part.</p> <p>Pour utilisation en solitaire ou en bout de linéaire, prévoir un habillage avec un matériau joue ou corps.</p>	U2A	60	58	106	118	124	131	152	164	180	10	16	32	-	-	
	 <p>Podium socle sans pieds pour lave-vaisselle</p> <p>Façade pour lave-vaisselle à commander à part.</p> <p>Veuillez vérifier que le lave-vaisselle convient pour montage élevé.</p>	SOP	60		31	31	31	31	31	31	31	-	-	-	-	-

Fig. façades non contractuelles

Combinaisons de modules pour lave-vaisselle surélevés

Hauteur 1475 mm

Meubles sans plateau et socle, Profondeur corps de meuble 560 mm. Plan de travail à commander à part.

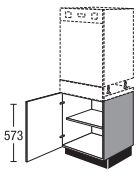
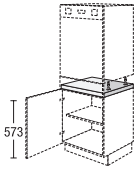
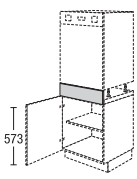
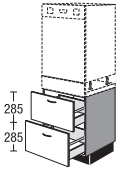
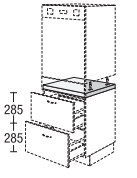
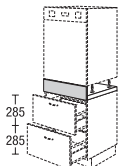
	Code	Largeur	Profondeur	Matériau	Groupe de prix							Servosoft	Pro Servosoft	Verre ProServo	Amortisseur de porte Top Motion	Amortisseur de porte Top Motion Plus
					1	2	3	4	5	6	7					
 <p>Fileur façade fixe pour podium socle pour le montage du lave-vaisselle Hauteur de façade : 173 mm</p> <p><i>Non disponible pour les programmes : IP 4820, IP 7500</i></p>	FB	60	17	GS	30	31	34	36	38	40	44	-	-	-	-	-

4.136

Fig. façades non contractuelles

Combinaisons de modules pour lave-vaisselle surélevés

Hauteur 1475 mm

Meubles sans plateau et socle, Profondeur corps de meuble 560 mm. Plan de travail à commander à part.





		Largeur			Groupe de prix							Servosoft	Pro Servosoft	Verre ProServo	Amortisseur de porte Top Motion	Amortisseur de porte Top Motion Plus
		60	46	GS	1	2	3	4	5	6	7	5	8	16	-	-
 <p>Module pour lave-vaisselle surélevé pour le montage du lave-vaisselle encastrable</p> <p>1 meuble bas 291 mm de haut avec 1 coulissant (façade de coulissant 461 mm de haut) 1 égouttoir, gris argent</p> <p><i>Façade et plateau de finition highboard à commander à part. Pour utilisation en solitaire ou en bout de linéaire, prévoir un habillage avec un matériau joue ou corps.</i></p> <p><i>Poignée profilés 740, 760, 780, 790 et 800 impossibles.</i></p> <p><i>Non disponible pour les programmes : IP 4820, IP 7500</i></p> 	UA	60	46	GS	123	128	134	141	159	166	178	5	8	16	-	-
	<p>Module pour lave-vaisselle surélevé cf. ci-dessus, mais 1 meuble bas 291 mm de haut avec 1 coulissant (façade de coulissant 461 mm de haut), 400 mm profondeur</p>	UA	60	46	K1GS	133	138	145	152	172	179	192	-	3	11	-
 <p>Podium socle sans pieds pour lave-vaisselle</p> <p><i>Façade pour lave-vaisselle à commander à part.</i></p> <p><i>Veuillez vérifier que le lave-vaisselle convient pour montage élevé.</i></p>	SOP	60			31	-	-	-	-	-						
 <p>Demi-armoire 291 mm de haut</p> <p>1 abattant</p> <p><i>Poignées uniquement horizontale.</i></p> <p><i>Fond blanc.</i></p>	AK	60	29		51	54	57	60	66	70	76	-	-	-	7	17
	AK	90	29		66	70	74	77	86	90	99	-	-	-	7	17

Fig. façades non contractuelles

Combinaisons de modules pour lave-vaisselle surélevés

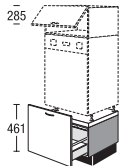
Hauteur 01, hauteur d'armoire 1907 mm

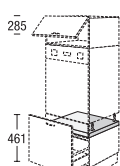
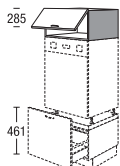
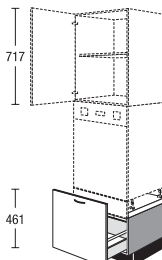
Meubles sans plateau et socle, Profondeur corps de meuble 560 mm. Plan de travail à commander à part.

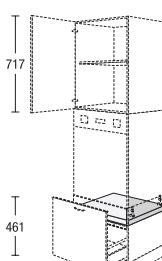
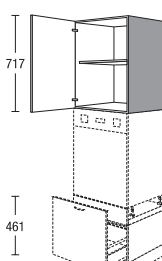
	Code	Largeur	Profondeur	Couleur	Groupe de prix							Servosoft	Pro Servosoft	Verre ProServo	Amortisseur de porte Top Motion	Amortisseur de porte Top Motion Plus
					1	2	3	4	5	6	7					
 <p>Module pour lave-vaisselle surélevé pour le montage du lave-vaisselle</p> <p>1 meuble bas 291 mm de haut avec 1 coulissant (façade de coulissant 461 mm de haut) 1 égouttoir, gris argent</p> <p><i>Façade et plateau de finition highboard à commander à part.</i></p> <p><i>Pour utilisation en solitaire ou en bout de linéaire, prévoir un habillage avec un matériau joue ou corps.</i></p> <p><i>Poignée profilés 740, 760, 780, 790 et 800 impossibles.</i></p> <p><i>Non disponible pour les programmes : IP 4820, IP 7500</i></p> 	UA	60	46	GS	123	128	134	141	159	166	178	5	8	16	-	-
<p>Module pour lave-vaisselle surélevé cf. ci-dessus, mais 1 meuble bas 291 mm de haut avec 1 coulissant (façade de coulissant 461 mm de haut), 400 mm profondeur</p>	UA	60	46	K1GS	133	138	145	152	172	179	192	-	3	11	-	-
 <p>Podium socle sans pieds pour lave-vaisselle</p> <p><i>Façade pour lave-vaisselle à commander à part.</i></p> <p><i>Veillez vérifier que le lave-vaisselle convient pour montage élevé.</i></p>	SOP	60			31	-	-	-	-	-	-					
 <p>Demi-armoire comme demi-armoire sur électroménagers</p> <p>1 porte 1 étagère réglable</p> <p><i>Montage uniquement entre joues ou meubles.</i></p> <p><i>Fond blanc.</i></p>	A	60	72		70	76	80	85	95	105	118	-	-	-	4	4

4.138

Fig. façades non contractuelles

Combinaisons de modules pour lave-vaisselle surélevés

Hauteur 01, hauteur d'armoire 1907 mm

Meubles sans plateau et socle, Profondeur corps de meuble 560 mm. Plan de travail à commander à part.

		A	Largeur	118	Groupe de prix							Servosoft	Pro Servosoft	Verre ProServo	Amortisseur de porte Top Motion	Amortisseur de porte Top Motion Plus
					1	2	3	4	5	6	7					
 <p>1181</p>	<p>Demi-armoire 1187 mm de haut (hauteur 01) comme demi-armoire sur électroménagers</p> <p>1 porte 3 étagères réglables</p> <p><i>Fond blanc.</i> <i>Montage uniquement entre joues ou meubles.</i></p>	☑														
	III. : hauteur 01															

Fig. façades non contractuelles

Combinaisons de modules pour lave-vaisselle surélevés

Hauteur 02, hauteur d'armoire 2051 mm

Meubles sans plateau et socle, Profondeur corps de meuble 560 mm. Plan de travail à commander à part.

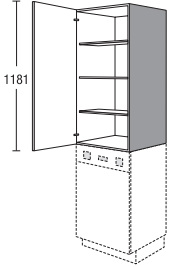
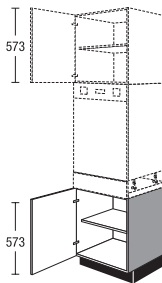
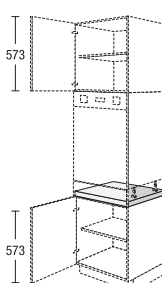
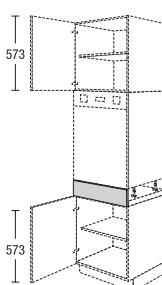
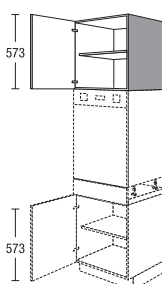
		Largeur		Groupe de prix							Servosoft	Pro Servosoft	Verre ProServo	Amortisseur de porte Top Motion	Amortisseur de porte Top Motion Plus
				1	2	3	4	5	6	7					
 <p>Module pour lave-vaisselle surélevé pour le montage du lave-vaisselle encastrable</p> <p>1 porte 1 étagère réglable</p> <p>Socle SOP 60 et bandeau FB 60 17 GS à commander à part.</p> <p>Façade et plateau de finition highboard à commander à part.</p> <p>Pour utilisation en solitaire ou en bout de linéaire, prévoir un habillage avec un matériau joue ou corps.</p>	U	60	58	63	69	74	79	91	93	98	-	-	-	4	4
 <p>Podium socle sans pieds pour lave-vaisselle</p> <p>Façade pour lave-vaisselle à commander à part.</p> <p>Veuillez vérifier que le lave-vaisselle convient pour montage élevé.</p>	SOP	60		31	31	31	31	31	31	31	-	-	-	-	-
 <p>Fileur façade fixe pour podium socle pour le montage du lave-vaisselle Hauteur de façade : 173 mm</p> <p>Non disponible pour les programmes : IP 4820, IP 7500</p>	FB	60	17 GS	30	31	34	36	38	40	44	-	-	-	-	-
 <p>Demi-armoire comme demi-armoire sur électroménagers</p> <p>1 porte 1 étagère réglable</p> <p>Montage uniquement entre joues ou meubles.</p> <p>Fond blanc.</p>	<input checked="" type="checkbox"/> A	60	58	65	70	74	78	88	97	110	-	-	-	4	4

4.140

Fig. façades non contractuelles

Combinaisons de modules pour lave-vaisselle surélevés

Hauteur 02, hauteur d'armoire 2051 mm

Meubles sans plateau et socle, Profondeur corps de meuble 560 mm. Plan de travail à commander à part.



	Code	Largeur		Groupe de prix							Servosoft	Pro Servosoft	Verre ProServo	Amortisseur de porte Top Motion	Amortisseur de porte Top Motion Plus	
		60	58	1	2	3	4	5	6	7						
 <p>Module pour lave-vaisselle surélevé pour le montage du lave-vaisselle</p> <p>2 coulissants</p> <p>Socle SOP 60 et bandeau FB 60 17 GS à commander à part.</p> <p>Façade et plateau de finition highboard à commander à part.</p> <p>Pour utilisation en solitaire ou en bout de linéaire, prévoir un habillage avec un matériau joue ou corps.</p>	U2A	60	58	106	118	124	131	152	164	180	10	16	32	-	-	
 <p>Podium socle sans pieds pour lave-vaisselle</p> <p>Façade pour lave-vaisselle à commander à part.</p> <p>Veuillez vérifier que le lave-vaisselle convient pour montage élevé.</p>	SOP	60		31	31	31	31	31	31	31	-	-	-	-	-	
 <p>Fileur façade fixe pour podium socle pour le montage du lave-vaisselle Hauteur de façade : 173 mm</p> <p>Non disponible pour les programmes : IP 4820, IP 7500</p>	FB	60	17	GS	30	31	34	36	38	40	44	-	-	-	-	
 <p>Demi-armoire comme demi-armoire sur électroménagers</p> <p>1 porte 1 étagère réglable</p> <p>Montage uniquement entre joues ou meubles.</p> <p>Fond blanc.</p>	A	60	58		65	70	74	78	88	97	110	-	-	-	4	4

Fig. façades non contractuelles

Combinaisons de modules pour lave-vaisselle surélevés

Hauteur 02, hauteur d'armoire 2051 mm

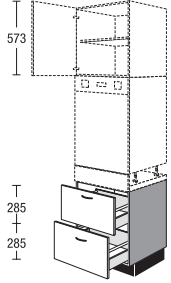
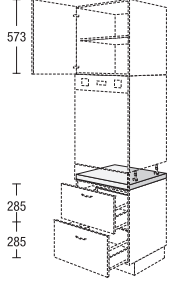
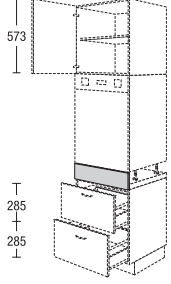
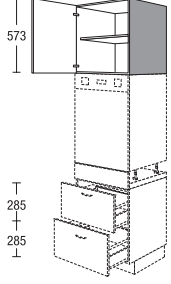
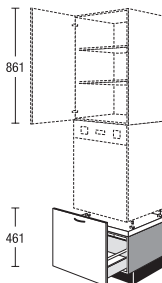
Meubles sans plateau et socle, Profondeur corps de meuble 560 mm. Plan de travail à commander à part.

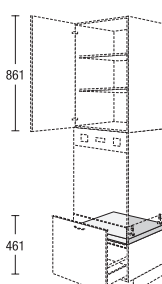
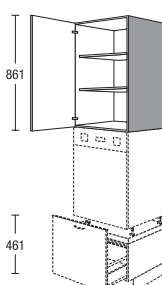
	Code	Largeur	Profondeur	Couleur	Groupe de prix							Servosoft	Pro Servosoft	Verre ProServo	Amortisseur de porte Top Motion	Amortisseur de porte Top Motion Plus
					1	2	3	4	5	6	7					
 <p>Module pour lave-vaisselle surélevé pour le montage du lave-vaisselle</p> <p>1 meuble bas 291 mm de haut avec 1 coulissant (façade de coulissant 461 mm de haut) 1 égouttoir, gris argent</p> <p><i>Façade et plateau de finition highboard à commander à part.</i></p> <p><i>Pour utilisation en solitaire ou en bout de linéaire, prévoir un habillage avec un matériau joue ou corps.</i></p> <p><i>Poignée profilés 740, 760, 780, 790 et 800 impossibles.</i></p> <p><i>Non disponible pour les programmes : IP 4820, IP 7500</i></p> 	UA	60	46	GS	123	128	134	141	159	166	178	5	8	16	-	-
<p>Module pour lave-vaisselle surélevé cf. ci-dessus, mais 1 meuble bas 291 mm de haut avec 1 coulissant (façade de coulissant 461 mm de haut), 400 mm profondeur</p>	UA	60	46	K1GS	133	138	145	152	172	179	192	-	3	11	-	-
 <p>Podium socle sans pieds pour lave-vaisselle</p> <p><i>Façade pour lave-vaisselle à commander à part.</i></p> <p><i>Veillez vérifier que le lave-vaisselle convient pour montage élevé.</i></p>	SOP	60			31	-	-	-	-	-						
 <p>Demi-armoire comme demi-armoire sur électroménagers</p> <p>1 porte 2 étagères réglables</p> <p><i>Montage uniquement entre joues ou meubles.</i></p> <p><i>Fond blanc.</i></p>	A	60	87		85	91	97	103	115	128	143	-	-	-	4	4

4.142

Fig. façades non contractuelles

Combinaisons de modules pour lave-vaisselle surélevés

Hauteur 03, hauteur d'armoire 2195 mm

Meubles sans plateau et socle, Profondeur corps de meuble 560 mm. Plan de travail à commander à part.



		Largeur		Groupe de prix							Servosoft	Pro Servosoft	Verre ProServo	Amortisseur de porte Top Motion	Amortisseur de porte Top Motion Plus		
		60	58	1	2	3	4	5	6	7	-	-	-	4	4		
	<p>Module pour lave-vaisselle surélevé pour le montage du lave-vaisselle encastrable</p> <p>1 porte 1 étagère réglable</p> <p>Socle SOP 60 et bandeau FB 60 17 GS à commander à part.</p> <p>Façade et plateau de finition highboard à commander à part.</p> <p>Pour utilisation en solitaire ou en bout de linéaire, prévoir un habillage avec un matériau joue ou corps.</p>	U	60	58	63	69	74	79	91	93	98	-	-	-	4	4	
	<p>Podium socle sans pieds pour lave-vaisselle</p> <p>Façade pour lave-vaisselle à commander à part.</p> <p>Veuillez vérifier que le lave-vaisselle convient pour montage élevé.</p>	SOP	60		31	31	31	31	31	31	31	-	-	-	-	-	
	<p>Fileur façade fixe pour podium socle pour le montage du lave-vaisselle Hauteur de façade : 173 mm</p> <p>Non disponible pour les programmes : IP 4820, IP 7500</p>	FB	60	17	GS	30	31	34	36	38	40	44	-	-	-	-	
	<p>Demi-armoire comme demi-armoire sur électroménagers</p> <p>1 porte 2 étagères réglables</p> <p>Montage uniquement entre joues ou meubles.</p> <p>Fond blanc.</p>	 A	60	72		70	76	80	85	95	105	118	-	-	-	4	4

Fig. façades non contractuelles

Combinaisons de modules pour lave-vaisselle surélevés

Hauteur 03, hauteur d'armoire 2195 mm

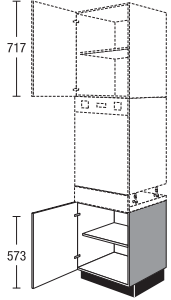
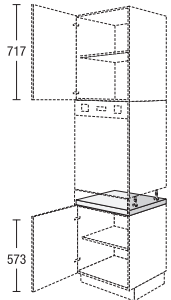
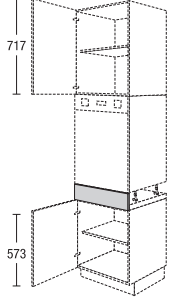
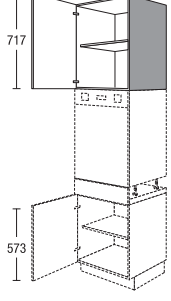
Meubles sans plateau et socle, Profondeur corps de meuble 560 mm. Plan de travail à commander à part.

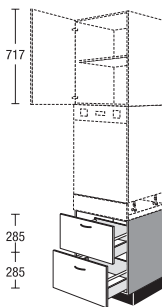
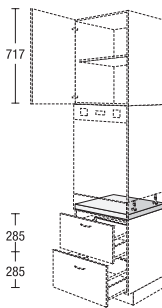
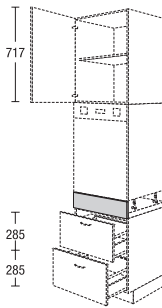
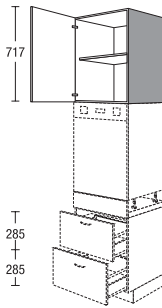
	Code	Largeur		Groupe de prix							Servosoft	Pro Servosoft	Verre ProServo	Amortisseur de porte Top Motion	Amortisseur de porte Top Motion Plus
		60	58	1	2	3	4	5	6	7					
 <p>Module pour lave-vaisselle surélevé pour le montage du lave-vaisselle</p> <p>2 coulissants</p> <p>Socle SOP 60 et bandeau FB 60 17 GS à commander à part.</p> <p>Façade et plateau de finition highboard à commander à part.</p> <p>Pour utilisation en solitaire ou en bout de linéaire, prévoir un habillage avec un matériau joue ou corps.</p>	U2A	60	58	106	118	124	131	152	164	180	10	16	32	-	-
 <p>Podium socle sans pieds pour lave-vaisselle</p> <p>Façade pour lave-vaisselle à commander à part.</p> <p>Veuillez vérifier que le lave-vaisselle convient pour montage élevé.</p>	SOP	60		31	31	31	31	31	31	31	-	-	-	-	-
 <p>Fileur façade fixe pour podium socle pour le montage du lave-vaisselle Hauteur de façade : 173 mm</p> <p>Non disponible pour les programmes : IP 4820, IP 7500</p>	FB	60	17 GS	30	31	34	36	38	40	44	-	-	-	-	-
 <p>Demi-armoire comme demi-armoire sur électroménagers</p> <p>1 porte 1 étagère réglable</p> <p>Montage uniquement entre joues ou meubles.</p> <p>Fond blanc.</p>	<input checked="" type="checkbox"/> A	60	72	70	76	80	85	95	105	118	-	-	-	4	4

4.144 Fig. façades non contractuelles

Modules individuels pour lave-vaisselle surélevés

				Groupe de prix												
				Largeur								Servosoft	Pro Servosoft	Verre ProServo	Amortisseur de porte Top Motion	Amortisseur de porte Top Motion Plus
					1	2	3	4	5	6	7					
 <p>Module pour lave-vaisselle surélevé</p> <p>Kit comprenant : 1 socle avec 1 égouttoir, gris argent 1 meuble bas 147 mm de haut avec 1 tiroir 285 mm de haut</p> <p><i>Façade pour lave-vaisselle et plateau de finition highboard à commander à part.</i></p> <p><i>Hauteur d'appareil max. 836 mm</i> <i>Ne convient pas aux appareils XXL</i> <i>Veillez vérifier que le lave-vaisselle convient pour montage élevé.</i></p> <p><i>Livraison en plusieurs paquets.</i></p> <p><i>Non disponible pour les programmes : IP 4820, IP 7500</i></p> <p><i>Poignée profilés 740, 760, 780, 790 et 800 impossibles.</i></p>	US	60	29	GS	108	117	127	137	166	178	195	5	8	8	-	-
	<p>Module pour lave-vaisselle surélevé</p> <p>cf. ci-dessus, mais 1 meuble bas 147 mm de haut avec 1 tiroir 285 mm de haut, 400 mm de profondeur</p>	US	60	29	K1GS	128	131	132	134	140	142	147	-	4	12	-
 <p>Demi-armoire 899 mm (1619 hauteur highboard)</p> <p>comme demi-armoire sur électroménagers</p> <p>1 porte 2 étagères réglables</p> <p><i>Fond blanc.</i></p> <p><i>Montage uniquement entre joues ou meubles.</i></p>	A	60	90		96	103	110	116	130	145	162	-	-	-	4	4
 <p>Demi-armoire Hauteur de niche 452 mm</p> <p>comme demi-armoire sur électroménagers</p> <p>1 porte 1 fond métallique</p> <p><i>Fond blanc.</i></p> <p><i>Montage uniquement entre joues ou meubles.</i></p>	AM		90		142	152	163	172	192	214	240	-	-	-	4	4

Fig. façades non contractuelles

Modules individuels pour lave-vaisselle surélevés

Meubles sans plateau et socle, Profondeur corps de meuble 560 mm. Plan de travail à commander à part.

		Largeur		Groupe de prix							Servosoft	Pro Servosoft	Verre ProServo	Amortisseur de porte Top Motion	Amortisseur de porte Top Motion Plus
				1	2	3	4	5	6	7					
 <p>Demi-armoire Hauteur de niche 450 mm comme demi-armoire sur électroménagers</p> <p>1 abattant 1 tiroir</p> <p><i>Fond blanc.</i></p> <p><i>Montage uniquement entre joues ou meubles.</i></p>	AMS	90	K	128	138	146	155	174	193	216	5	8	8	4	4
 <p>Demi-armoire comme demi-armoire sur électroménagers</p> <p>1 porte 2 étagères réglables</p> <p><i>Fond blanc.</i></p> <p><i>Montage uniquement entre joues ou meubles.</i></p>	<input checked="" type="checkbox"/> A	60	104	119	128	136	144	163	181	212	-	-	-	4	4
 <p>Demi-armoire Hauteur de niche 452 mm comme demi-armoire sur électroménagers</p> <p>1 porte 1 fond métallique</p> <p><i>Montage uniquement entre joues ou meubles.</i></p> <p><i>Fond blanc.</i></p>	AM	104		161	173	184	195	221	245	287	-	-	-	4	4
 <p>Demi-armoire Hauteur de niche 450 mm comme demi-armoire sur électroménagers</p> <p>1 porte 1 tiroir</p> <p><i>Montage uniquement entre joues ou meubles.</i></p> <p><i>Fond blanc.</i></p>	AMS	104		140	151	161	170	192	213	239	5	8	8	4	4

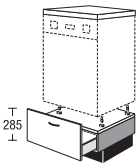
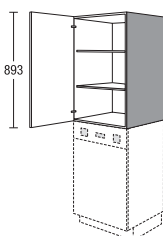
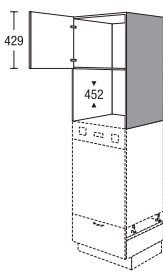
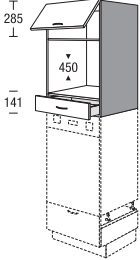
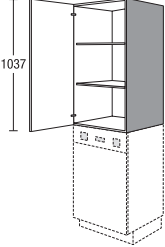
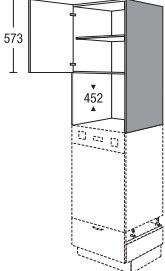
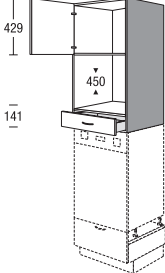
4.146

Fig. façades non contractuelles

Modules individuels pour lave-vaisselle surélevés

		Largeur	Groupe de prix							Servosoft	Pro Servosoft	Verre ProServo	Amortisseur de porte Top Motion	Amortisseur de porte Top Motion Plus	
			1	2	3	4	5	6	7						
 <p>Demi-armoire 1187 mm de haut (hauteur 01) comme demi-armoire sur électroménagers</p> <p>1 porte 3 étagères réglables</p> <p><i>Fond blanc.</i> <i>Montage uniquement entre joues ou meubles.</i></p> <p>III. : hauteur 01</p>	A	60	118	131	141	150	159	179	199	233	-	-	-	6	6
	 <p>Demi-armoire Hauteur de niche 452 mm comme demi-armoire sur électroménagers</p> <p>1 porte 1 étagère réglable 1 fond métallique</p> <p><i>Montage uniquement entre joues ou meubles.</i> <i>Fond blanc.</i></p> <p>III. : hauteur 03</p>	AM	118	147	159	168	178	201	223	252	-	-	-	4	4
 <p>Demi-armoire Hauteur de niche 450 mm comme demi-armoire sur électroménagers</p> <p>1 porte 1 étagère réglable 1 tiroir</p> <p><i>Montage uniquement entre joues ou meubles.</i> <i>Fond blanc.</i></p> <p>III. : hauteur 03</p>		AMS	118	149	160	170	181	203	226	254	5	8	8	4	4
	 <p>Demi-armoire Hauteur de niche 452 mm comme demi-armoire sur électroménagers</p> <p>1 porte 2 étagères réglables 1 fond métallique</p> <p><i>Montage uniquement entre joues ou meubles.</i> <i>Fond blanc.</i></p> <p>III. : hauteur 03</p>	AM	133	158	171	181	191	216	240	271	-	-	-	4	4

Fig. façades non contractuelles

Modules individuels pour lave-vaisselle surélevés

Meubles sans plateau et socle, Profondeur corps de meuble 560 mm. Plan de travail à commander à part.

	Largeur	Groupe de prix							Servosoft	Pro Servosoft	Verre ProServo	Amortisseur de porte Top Motion	Amortisseur de porte Top Motion Plus	
		1	2	3	4	5	6	7						
 <p>Demi-armoire NEW Hauteur de niche 450 mm comme demi-armoire sur électroménagers 1 porte 1 étagère réglable 1 tiroir <i>Montage uniquement entre joues ou meubles.</i> <i>Fond blanc.</i></p>	AMS	133	160	172	183	194	218	243	273	5	8	8	4	4
 <p>Demi-armoire NEW Hauteur de niche 452 mm comme demi-armoire sur électroménagers 1 porte 1 étagère réglable 1 porte 1 fond métallique <i>Montage uniquement entre joues ou meubles.</i> <i>Fond blanc.</i></p>	AM	148	170	184	194	206	232	258	291	-	-	-	8	8
 <p>Demi-armoire NEW Hauteur de niche 450 mm comme demi-armoire sur électroménagers 1 porte 2 étagères réglables 1 tiroir <i>Montage uniquement entre joues ou meubles.</i> <i>Fond blanc.</i></p>	AMS	148	173	186	197	210	236	262	295	5	8	8	4	4
 <p>Demi-armoire pour four Hauteur de crédence 592 mm en guise de demi-armoire au-dessus d'un lave-vaisselle 1 tiroir <i>Adapté au highboard de 1475 mm de haut</i> <i>Façade pour lave-vaisselle et plateau de finition highboard à commander à part.</i> <i>Fond blanc.</i></p> <p>Ill. : hauteur 1475 mm</p>	ABS	75	86	92	97	102	113	123	137	5	8	8	-	-

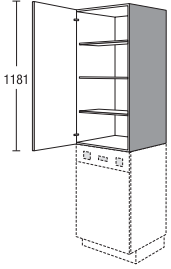
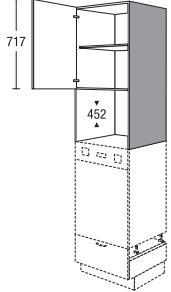
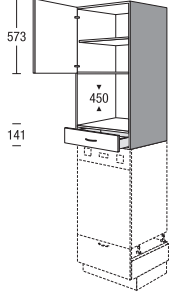
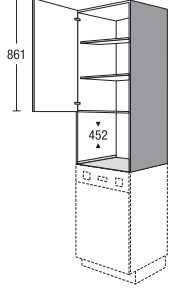
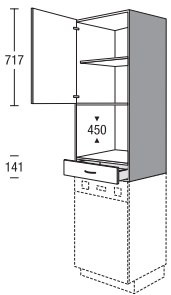
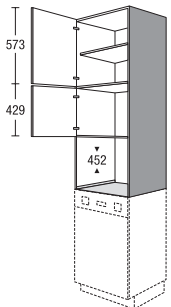
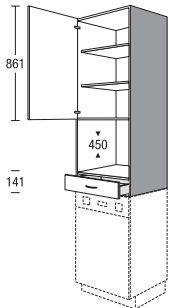
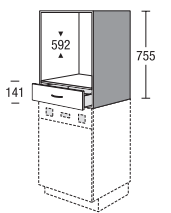
4.148 Fig. façades non contractuelles

5. SANS POIGNEE / Gamme C

Information produit

Meubles bas

Meubles suspendus

Information sur les armoires pour appareils à encastrer

Highboards, armoires avec poignée en creux horizontale

Highboards, armoires avec poignée en creux verticale

Système de joues décoratives

Pièces détachées, divers

5. SANS POIGNEE /
Gamme C



Information produit

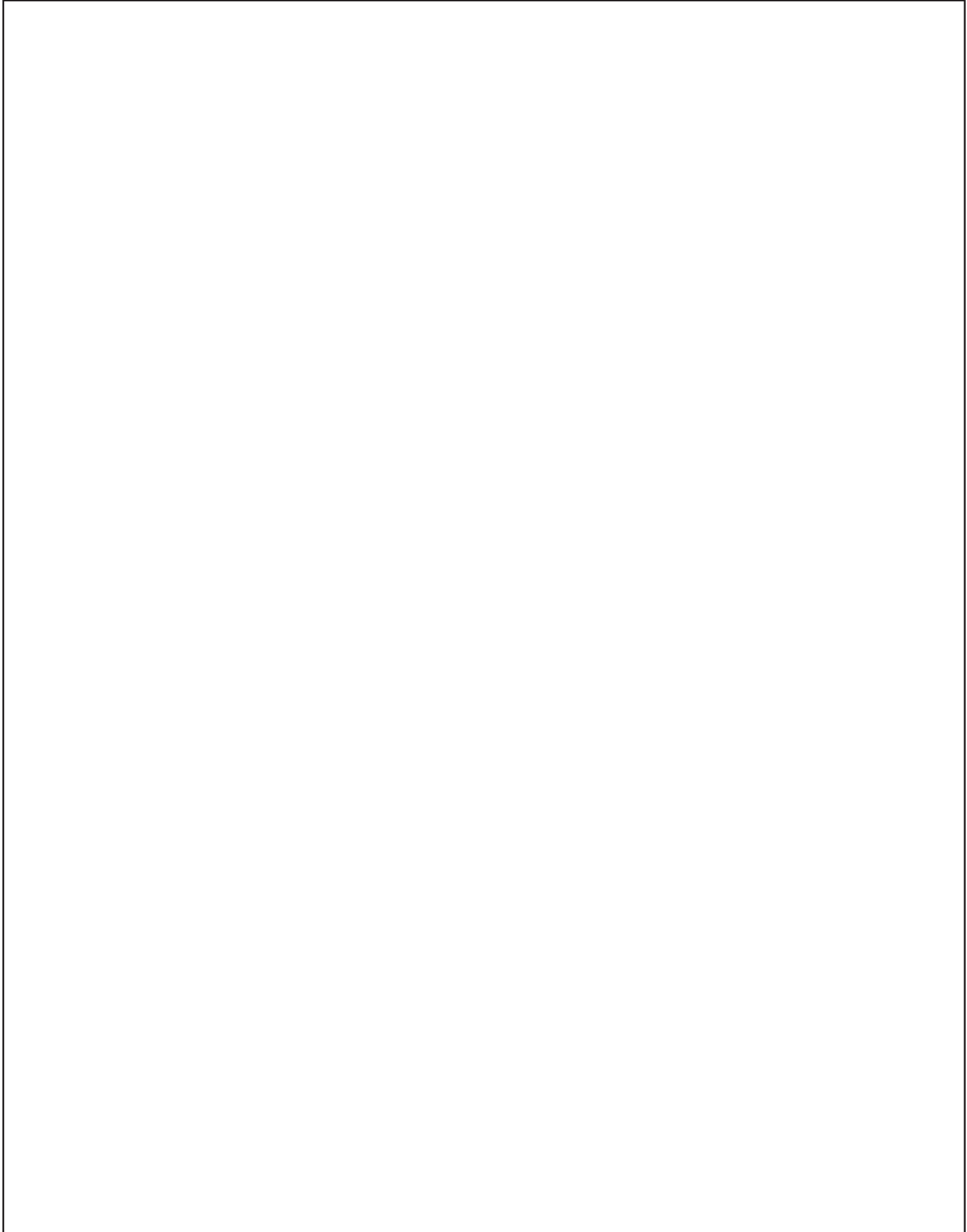



Informations produit Gamme C



Convaincante en termes de formes, de qualité et de fonctionnalité. Notre **Gamme C** comble tous les souhaits d'une cuisine moderne et offre de nombreux avantages.

Nous proposons toutes les façades lisses. Les façades possibles sont signalées par un symbole correspondant.

Aucune restriction sur les décors corps de meuble.

Les poignées en creux métalliques sont disponibles en aspect inox, aspect cuivre, noir et blanc. S'il est prévu de les monter à l'horizontale, les profilés poignées peuvent être équipés d'un éclairage DEL directement en dessous du plan de travail.

L'espace de rangement est une véritable plus-value pour nos meubles de la **Gamme C**. Par rapport à la gamme standard, il y a beaucoup plus de place. Pour cela, la hauteur de corps de meuble a été modifiée.

Nos meubles de la **Gamme C** se déclinent dans les hauteurs suivantes :

- Meubles bas 787 mm (+64 mm)
- Highboards 1507 mm (+32 mm)
- Armoires hauteur 01 1971 mm (+64 mm)
- Armoires hauteur 02 2115 mm (+64 mm)
- Armoires hauteur 03 2259 mm (+64 mm)

Les articles de la **Gamme C** sont toujours précédés de la lettre C.

Afin que la hauteur de travail ne soit pas trop haute, nous recommandons de prévoir une hauteur de socle de 105 mm. La hauteur de travail (socle, meuble et plan de travail) est alors de 932 mm (+14 mm par rapport à la gamme standard).

Les meubles bas et les armoires de la **Gamme C**, ainsi que les highboards doivent être décalés de 16 mm vers l'avant pour le montage. Nous proposons un fileur en profondeur correspondant aspect inox. En option, un corps de meuble à parois latérales plus profondes est possible contre supplément.

Le montage du profilé poignée est très facile et très original. Grâce au nouveau système de fixation, le profil est assemblé fermement au meuble. Le montage est rapide car il ne faut pratiquement pas d'outil.



Informations produit Gamme C

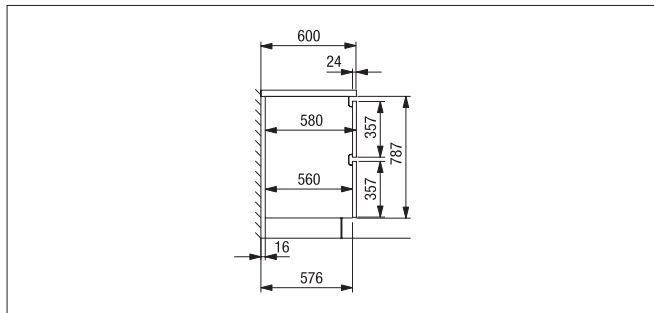

Meubles bas

Les meubles bas doivent être décalés de 16 mm du mur.
Profondeur standard plan de travail : 600 mm. Un plan de travail en 600 mm de profondeur dépasse de 24 mm (sans façade).

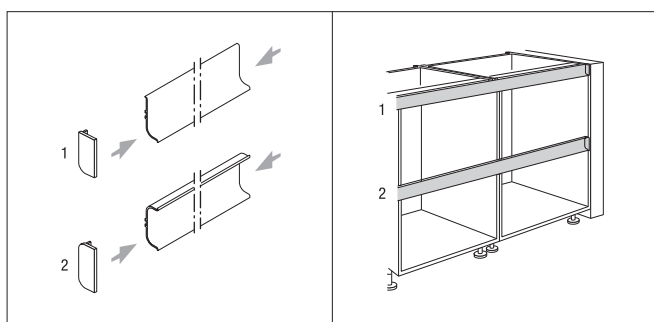

Poignée en creux métallique

La poignée est livrée en fonction de la longueur. Les embouts et les raccords d'angle 90° sont en plastique assorti à la poignée. Le profil mesure 4000 mm de long au maximum.

Montage horizontal :

Le profil en L (1) est monté sous le plan de travail. Le profil en C (2) entre les façades en dessous.

Montage vertical :

Le profil en L est monté entre joue et highboard/armoire.
Le profil en C (2) est monté entre highboards et armoires.

La poignée en creux horizontale, les embouts et les raccords d'angle sont compris dans le prix du meuble.

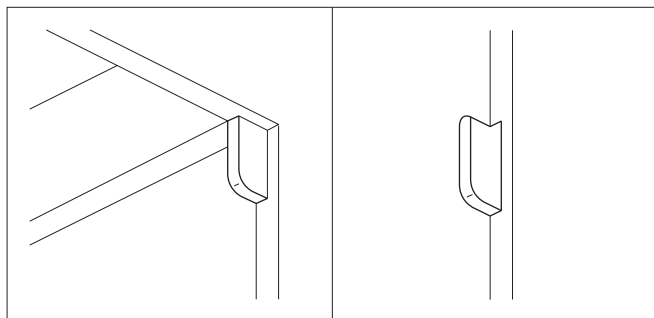

Finition avec une paroi latérale de corps

La paroi latérale du corps n'est pas percée.
L'extrémité de la poignée profilée est logée dans une poche découpée dans la paroi latérale du corps.

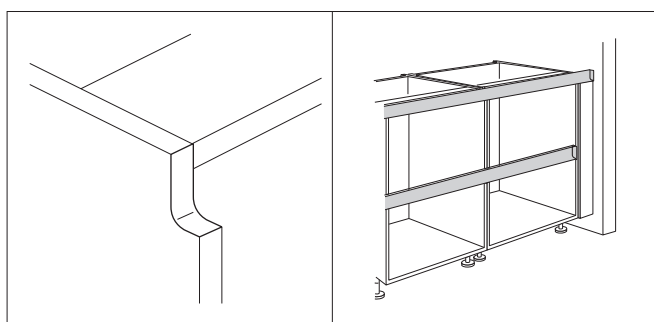

Finition avec un fileur de façade au mur

La paroi latérale du corps est percée.
Le profil en L passe sous le plan de travail jusqu'au mur. Le profil en C entre 2 façades touche le fileur.

Informations produit Gamme C

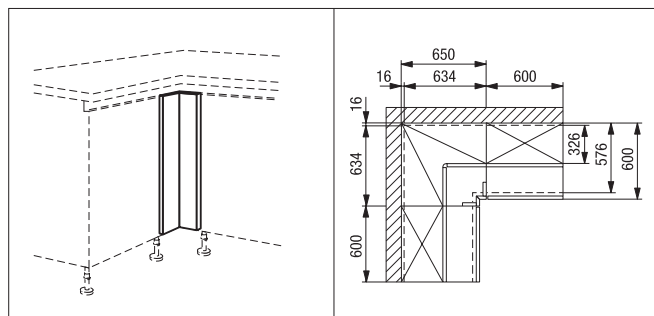

Filleur d'angle meubles bas

Angle de 650 x 650 mm. Encombrement fileur : 634 x 634 mm. Longueurs des côtés : 40 - 191 mm. Seuls les angles de 90° sont possibles.

Les fileurs d'angle sont coupés en onglet et collés. Modifications sur place impossibles.

Veillez indiquer l'encombrement à la commande.

S'il est prévu d'installer un lave-vaisselle, utiliser le fileur d'angle avec retours.

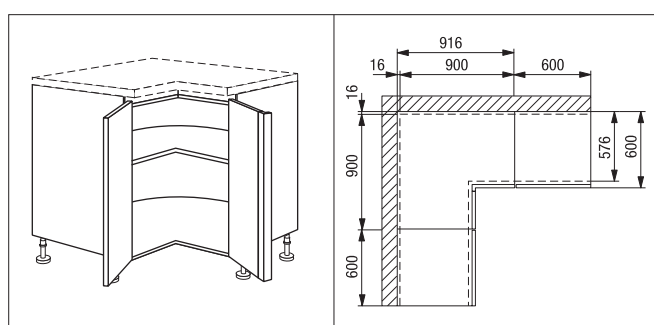

Meubles bas d'angle

L'encombrement des meubles bas d'angle se calcule de la manière suivante : encombrement meuble bas d'angle plus 16 mm (écart entre mur et meuble).

Les meubles bas d'angle peuvent être livrés démontés. A ce sujet, veuillez commander la référence ZUSZERL.

Le fileur pour les meubles bas d'angle est monté sur place. Seuls les angles 90° sont possibles.

S'il est prévu d'installer un lave-vaisselle à côté du meuble bas d'angle, un bandeau avec retours sera fourni.

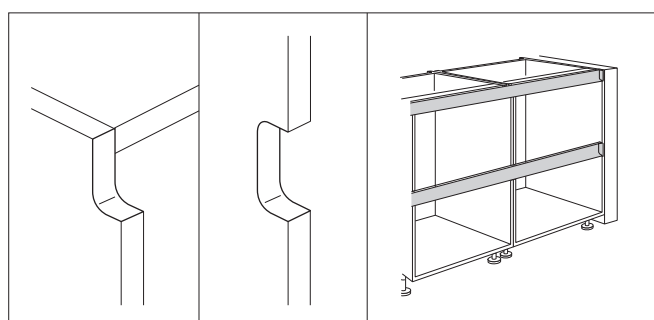

Finition avec une joue

La paroi latérale du corps est percée.

Les profils en L et C s'arrêtent à la joue.

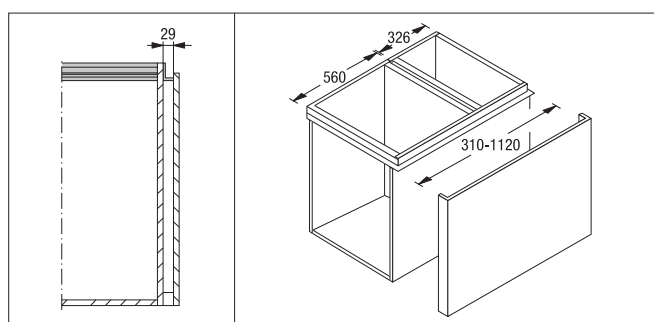

Îlots centraux avec joues avant

Pour les poignées en creux tout autour, nous utilisons des joues avant.

Encombrement joues avant, y c. débordement de plan de travail : 53 mm. Outre la variante standard, la profondeur des joues avant peut varier de 310 à 1120 mm.

Les îlots centraux impliquent le montage d'une sécurité anti-basculement !

Ne pas prévoir de joues avant directement à côté d'appareils !

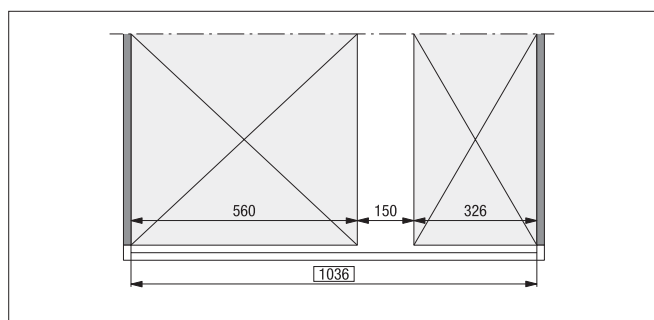

Exemple de planification et de calcul de joues avant :

Pour les joues avant, déterminez la dimension extérieure de corps souhaitée. Cela est la dimension d'implantation à indiquer dans votre commande.

Dans notre exemple ci-contre, il suffit d'ajouter les profondeurs de corps ainsi que l'espace intermédiaire éventuellement souhaité (dans ce cas, 150 mm). La dimension pour la joue avant est donc 1036 mm.

Informations produit Gamme C

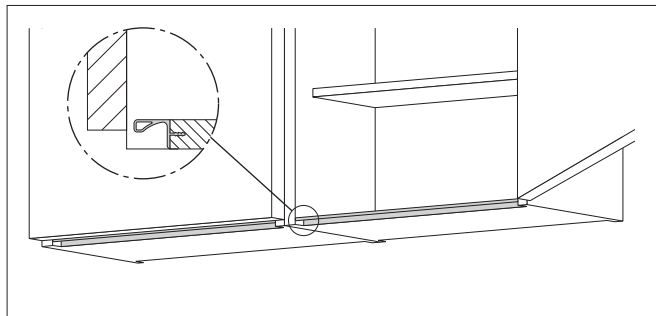

Meubles suspendus

Les meubles suspendus sont disponibles en 291, 363, 579 (01), 723 (02) et en 867 (03) mm de haut.

Départ usine, ils sont équipés d'un profilé poignée métallique intégré dans le panneau de fond. Le profilé poignée métallique des meubles suspendus est uniquement disponible en aspect inox.

Impossible de prévoir les meubles suspendus de la Gamme C comme meuble suspendu à vitrine !

Prévoir variante profilé poignée 960 aspect inox !

Les meubles suspendus avec porte pivotante sont disponibles dans les largeurs 300, 400, 450, 500 et 600 mm.

Les meubles à portes pliantes relevables sont également disponibles dans les largeurs 800, 900 et 1000 mm.

Il est possible de combiner les meubles de la gamme standard. Le cas échéant, veuillez commander à part pour ces meubles les ferrures Tip-On (ZID 251) ainsi que l'article « sans poignée et sans perçage pour poignée ».

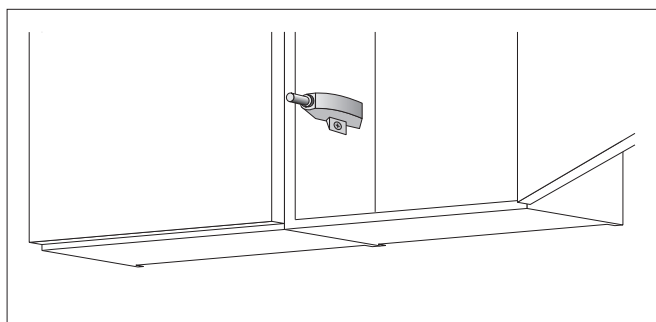

Meubles suspendus pour hottes

Les meubles suspendus pour hottes s'ouvrent avec des ferrures Tip-On (ZID 251). La ferrure étant montée départ usine, il n'est pas nécessaire de la commander à part.

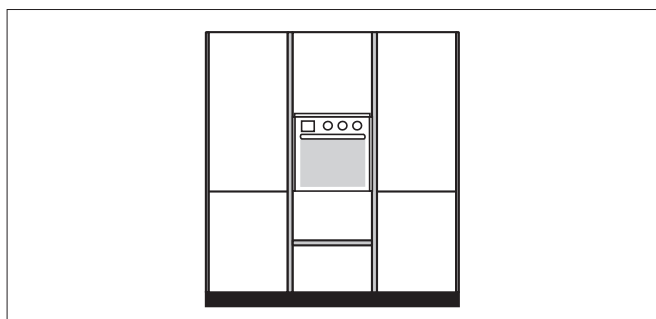

Combinaison profilé poignée horizontal / vertical

Plusieurs armoires peuvent être équipées de différents profilés poignées.

Aucune joue intermédiaire n'est alors nécessaire. Il faut équiper les meubles juxtaposés du profil en L.

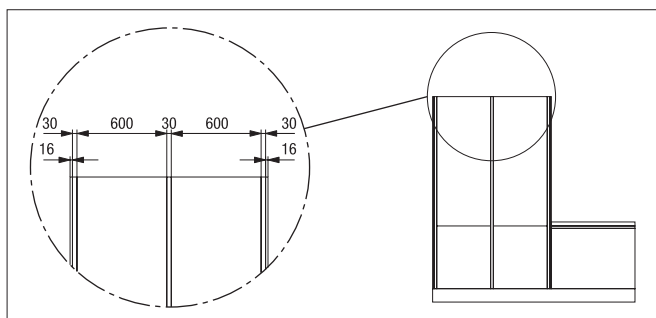

Armoires / Highboards avec poignée profilée verticale

Il faut prévoir des poignées profilées verticales entre des armoires et highboards successifs. L'écart entre les meubles est de 30 mm.

Informations produit Gamme C

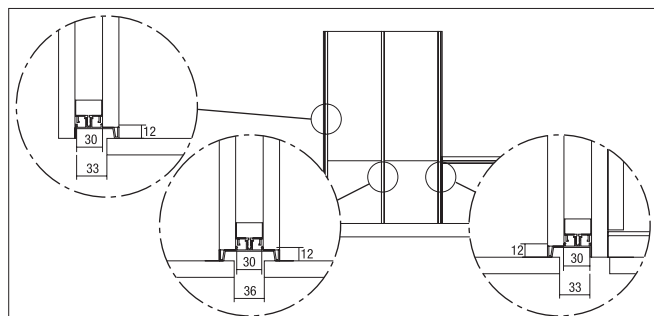

Fixation invisible du profilé poignée vertical

La fixation du profilé poignée vertical dans le meuble est invisible. Pour faciliter le montage, équiper les meubles, au niveau de la paroi arrière du corps, d'accessoires d'écartement.

Les armoires et highboards sont également disponibles avec un profilé poignée horizontal.

Ils sont signalés par une référence spécifique et présentés dans une rubrique à part dans le manuel de vente.

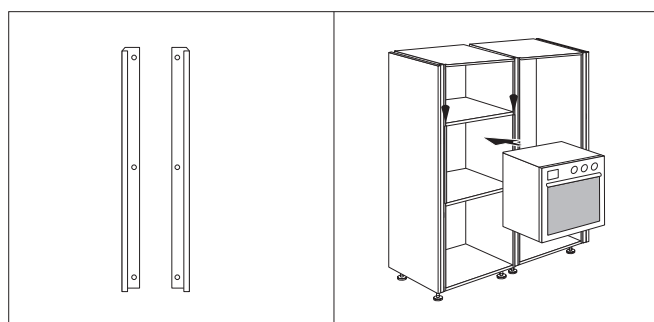

Armoires / Highboards avec niche de four

Pour des raisons d'esthétique et de sécurité et avec le profilé poignée vertical, il convient de monter en plus des baguettes de recouvrement en cas de niches de four et de micro-ondes.

Un kit de baguettes de recouvrement pour la niche de four et de micro-ondes (MZCVBO et MZCVMW) est livré contre un supplément de prix et doit être pris en compte dans la commande.

Les baguettes de recouvrement sont en métal. Longueur : pour niche de micro-ondes, 440 mm, pour niche de four, 580 mm.

Coloris disponibles : aspect inox, aspect cuivre, noir, blanc.

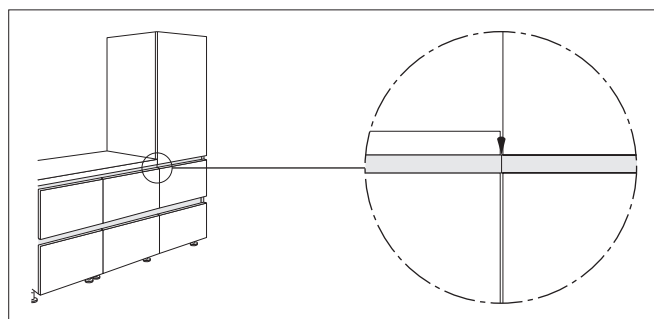

Transitions armoire/highboard et meuble bas

S'il est prévu de monter des armoires ou highboards avec une poignée en creux horizontale directement à côté de meubles bas, le profil en L sera équipé d'un joint bout à bout entre les meubles. Si cela n'est pas souhaité, nous recommandons de prévoir une joue entre les meubles correspondants.

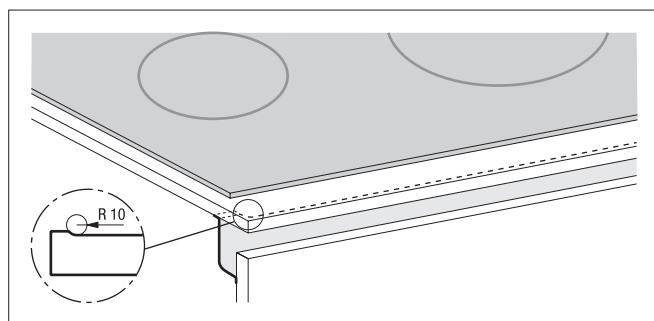

Planification avec table de cuisson à induction

Pour assurer la circulation de l'air, il faut découper la poignée profilée pour certaines tables de cuisson à induction. La découpe est effectuée départ usine. Par conséquent, il est impératif d'indiquer le modèle de table à la commande. Ne pas oublier de commander l'article CLHFIK.

L'indication de la ventilation vers l'avant est impérative !

Il est impératif de respecter les instructions indiquées par le fabricant de l'appareil.

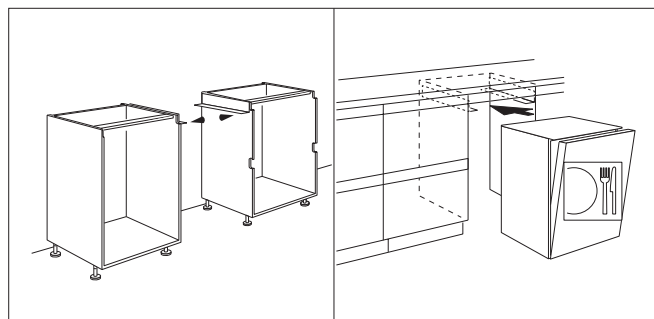

Planification avec lave-vaisselle

Ne prévoir que des lave-vaisselle entièrement intégrables.

Le lave-vaisselle sera placé sous le plan de travail à l'aide de cornières de guidage.

Il est possible de monter des lave-vaisselle XXL à partir d'une hauteur de socle de 155 mm.

En ce qui concerne les façades pour lave-vaisselle (CTGV45 et CTGV60), le pare-buée en plastique ZVC449 / ZVC 559 est livré gratuitement

Systeme de mesures Gamme C

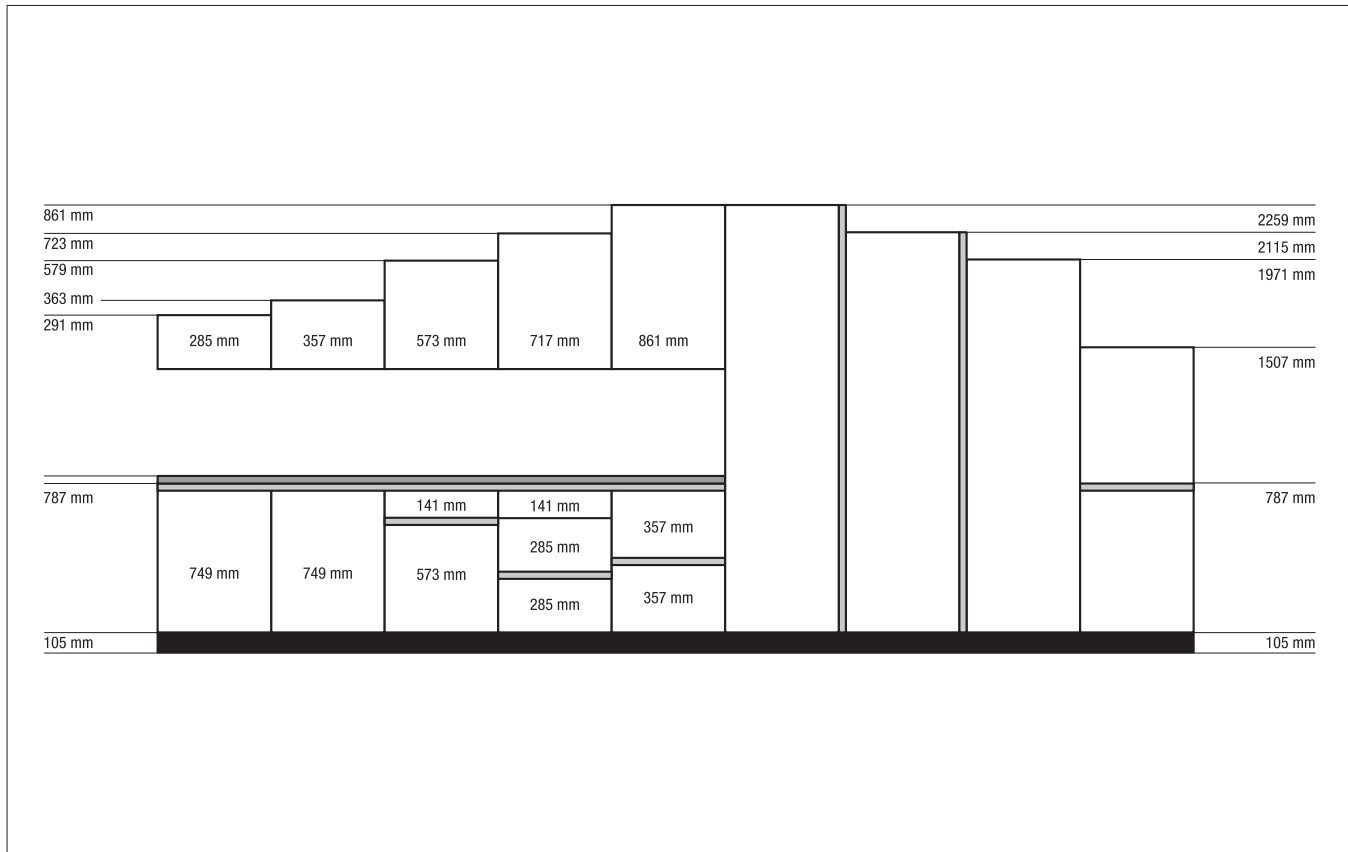

Dimensions façade

Notre système de dimensions standard, basé sur l'unité de 141 mm (façade de tiroir), permet une planification optimale de la cuisine.

Le profilé poignée élégant de 35 mm (à l'horizontale, visible) satisfait aux exigences élevées d'une planification homogène et esthétique en tous points.

Diverses hauteurs de meubles ainsi que de hauteurs de socles de 105 à 205 mm permettent d'obtenir une hauteur de travail de 932 à 1032 mm.

Idées de planification en détail :

- 1 hauteur de meuble bas 787 mm
- 4 highboards/hauteurs d'armoires, de 1507 à 2259 mm
- 4 hauteurs de meubles suspendus, de 291 à 867 mm
- 3 hauteurs de socle, de 105 à 205 mm

Système de mesures Gamme C



Dimensions du corps de meuble

Plusieurs hauteurs de meuble et de socle (105-205 mm) offrent une hauteur de travail allant de 932 à 1032 mm.

Les hauteurs de highboard et d'armoire, de 1507 à 2259 mm, s'intègrent parfaitement dans l'aménagement global.

Dimensions du corps de meuble modifiées par rapport à la gamme standard :

Meuble bas : 787 mm (gamme standard 723 mm : +64 mm)

Highboard : 1507 mm (gamme standard 1475 mm : +32 mm)

Armoire, hauteur 01 : 1971 mm (gamme standard 1907 mm : +64 mm)

Armoire, hauteur 02 : 2115 mm (gamme standard 2051 mm : +64 mm)

Armoire, hauteur 03 : 2259 mm (gamme standard 2195 mm : +64 mm)

Notes

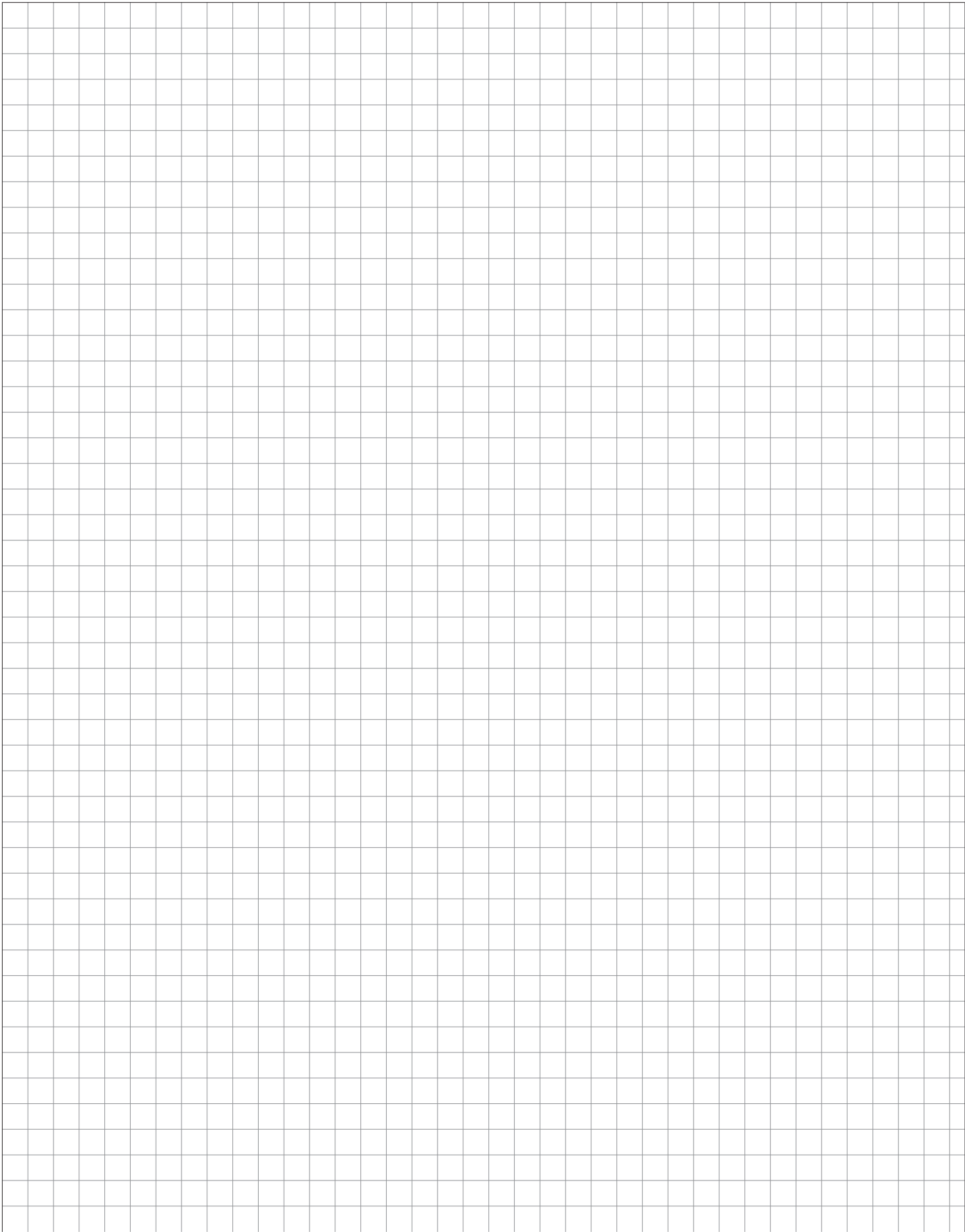
A large grid of graph paper for taking notes, consisting of approximately 30 columns and 50 rows of small squares.

Meubles bas

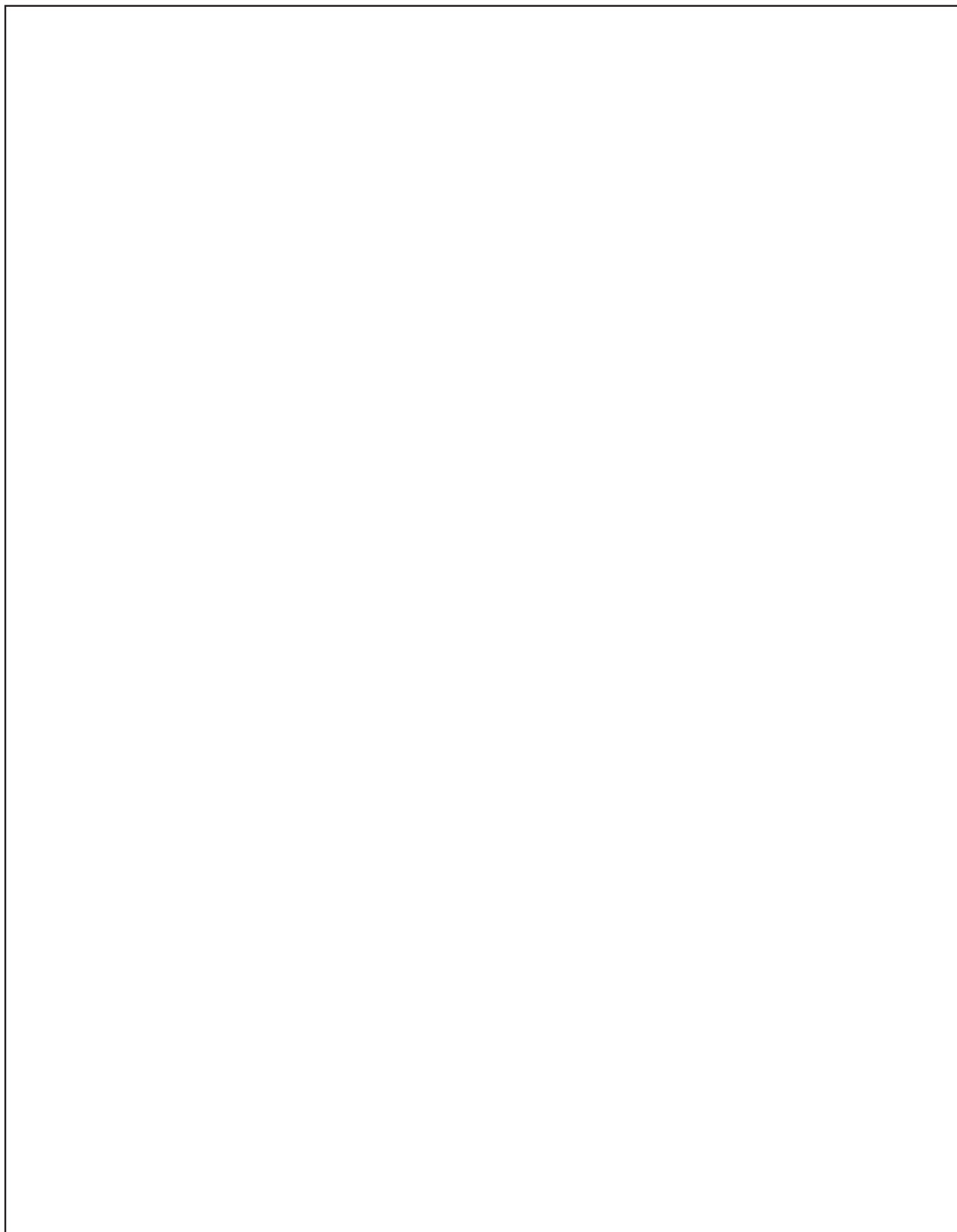

Meubles bas



Meubles bas

Conseils d'implantation pour meubles bas pour table de cuisson

Pour des raisons de sécurité, le montage d'un fond réfractaire pour des tables de cuisson conventionnelles et des tables de cuisson à induction est obligatoire dans la mesure où l'appareil utilisé ne possède pas de fond protecteur et est monté dans des plans de travail situés directement au-dessus d'un tiroir, d'un coulissant ou d'une porte.

Pour les commandes concernant la gamme C, une découpe est effectuée en plus dans le profilé poignée. Cette découpe est effectuée départ usine. Par conséquent, il est impératif d'indiquer le modèle de table de cuisson à la commande. Ne pas oublier de commander l'article CLHFIK.

En cas de planification de tables de cuisson sur plusieurs meubles, les meubles avoisinants doivent être de même équipés d'un fond réfractaire.

Les tables de cuisson à induction ne doivent pas être planifiées au-dessus de meubles bas à 2 portes ainsi qu'au-dessus de meubles d'angle étant donné qu'il ne sera pas possible d'effectuer un ajustement du fond réfractaire.

L'utilisation de tables de cuisson vitrocéramiques avec rayonnement de chaleur au-dessus de meubles d'angle doit être vérifiée en fonction de la planification.

Pour des raisons de sécurité, il n'est pas autorisé de monter des tables de cuisson sans fond réfractaire au-dessus d'appareils sous plan.



Tableau meubles bas les plus courants

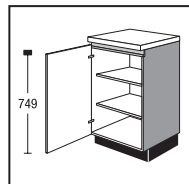

CU30
CU40
CU45
CU50
CU60

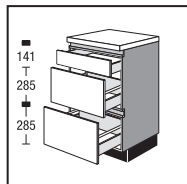

CUS2A30
CUS2A40
CUS2A45
CUS2A50
CUS2A60
CUS2A80
CUS2A90
CUS2A100
CUS2A120

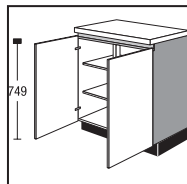

CU80
CU90
CU100
CU120

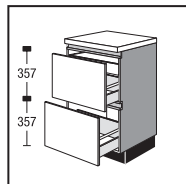

CU2A50IS
CU2A60IS
CU2A80IS
CU2A90IS
CU2A100IS
CU2A120IS

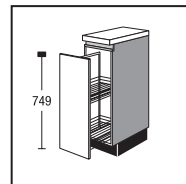

CUA30

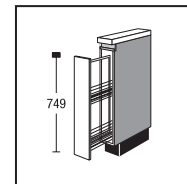

CUA15

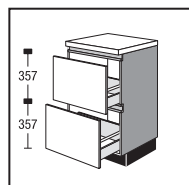

CU2A50
CU2A60
CU2A80
CU2A90
CU2A100
CU2A120

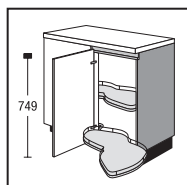

CUE125LM

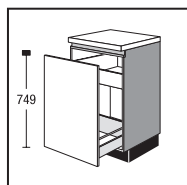

CUA30IS
CUA45IS
CUA50IS
CUA60IS

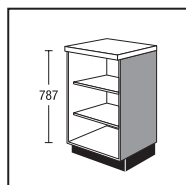

CURV

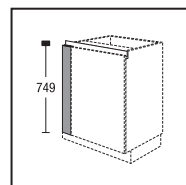

CUPF10
CUPF20

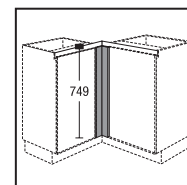

CUPEF65

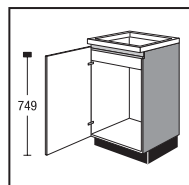

CSP40
CSP45
CSP50
CSP60

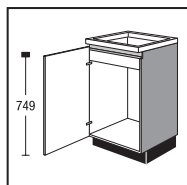

CSP40RW
CSP45RW
CSP50RW
CSP60RW

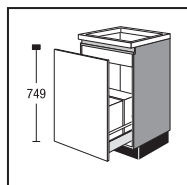

CSPA50M
CSPA60M

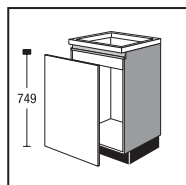

CSP45T
CSP50T
CSP60T

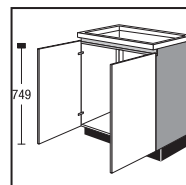

CSP80RW
CSP90RW
CSP100RW
CSP120RW

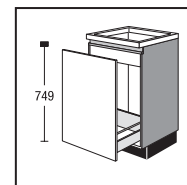

CSPA45
CSPA50
CSPA60

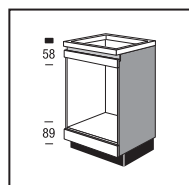

CUHB2

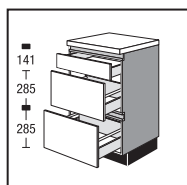

CKIS2A60
CKIS2A80
CKIS2A90
CKIS2A100
CKIS2A120

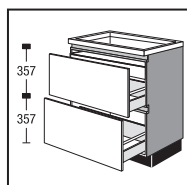

CKI2A60IS
CKI2A80IS
CKI2A90IS
CKI2A100IS
CKI2A120IS

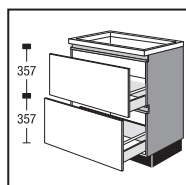

CKD2A60
CKD2A80
CKD2A90
CKD2A100
CKD2A120

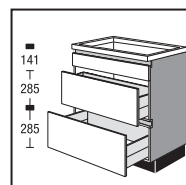

CKDB2A60
CKDB2A80
CKDB2A90
CKDB2A100
CKDB2A120

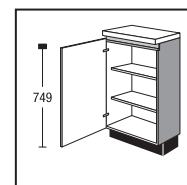

CU307933
CU407933
CU457933
CU507933
CU607933

Légende pictogrammes



Réduction de largeur

Supplément de prix pour réduction de largeur en fin de la sous-rubrique.

Recoupe des meubles jusqu'à la prochaine largeur inférieure.

Exemple : largeur du meuble 600 mm = recoupe jusqu'à 501 mm



Réduction en profondeur

Vous trouverez le supplément et des informations au registre 9 Éléments décoratifs, thèmes spéciaux, sous-registre Suppléments de prix/Divers



Réduction en largeur et en profondeur

Combinaisons des deux variantes

Vous trouverez le supplément et des informations au registre 9 Éléments décoratifs, thèmes spéciaux, sous-registre Suppléments de prix/Divers



Meuble bas avec profondeur de corps 326 mm

Les pieds de socle sont livrés démontés.

Pour armoires avec tiroir / coulissant :

- profondeur des tiroirs / coulissants 270 mm

- armoires toujours avec Servosoft

Informations sur les exécutions spéciales

Veillez noter les exécutions spéciales possibles pour les armoires.

Les personnalisations suivantes sont possibles :







- Réduction en largeur

- Réduction en profondeur

- Côtés de corps en surprofondeur

Vous trouverez des informations à ce sujet au registre 9 Éléments décoratifs, thèmes spéciaux, sous-registre Suppléments de prix/Divers.

Options équipement

	Tiroirs / coulissants exécution standard TANDEMBOX plus gris argent Variante : 506 = coulissant à sortie totale avec Servosoft (tenir compte du supplément de prix !)
	Tiroirs / coulissants Professional (supplément de prix) TANDEMBOX antaro anthracite Coulissant à sortie totale avec Servosoft Variante : 508 = Coulissant à sortie totale Professional avec Servosoft
	Tiroirs / coulissants Professional avec côté en verre (supplément de prix) TANDEMBOX antaro anthracite Coulissant à sortie totale avec Servosoft Variantes : 510 = Professional avec Servosoft et verre transparent 512 = Professional avec Servosoft et verre dépoli
	Tapis antidérapants (supplément de prix par meuble) Tous les tiroirs/coulissants figurant sur une commande sont équipés de tapis antidérapants disponibles. Equipement de tiroir/coulissant : Variantes : 99 = sans tapis antidérapant 106 = tapis antidérapant en gris clair 108 = tapis antidérapant en anthracite
	Charnière clips finition standard Variante 414 avec support d'abattant exclusif
	Amortisseur de porte Top Motion (supplément de prix) Variante 418 Amortisseur de porte intégré CLIP top BLUMOTION de Blum avec support d'abattant exclusif
	Amortisseur de porte Top Motion (supplément de prix) Variante 428 Amortisseur de porte intégré CLIP top BLUMOTION de Blum avec support d'abattant AVENTOS HKS de Blum

Meubles bas

787 mm de haut

Meubles sans plateau et socle, profondeur corps de meuble 560 mm

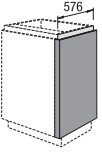
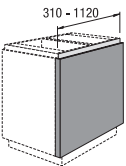
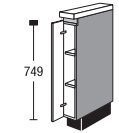
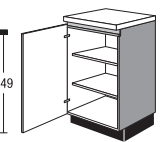
				Largeur	Groupe de prix							Servosoft	Pro Servosoft	Verre ProServo	Amortisseur de porte Top Motion	Amortisseur de porte Top Motion Plus
					1	2	3	4	5	6	7					
 <p>Joue avant pour bout de linéaire Façade avec poignée en creux 576 mm de profondeur pour profondeur de corps 560 mm Encombrement : 53 mm Ne pas prévoir de joues avant directement à côté d'appareils ! Indiquer la profondeur de corps à la commande.</p>	CWUF53	60		152	155	157	159	170	189	211	-	-	-	-	-	
	CWUF 53	60	CKM	-	-	-	-	-	189	211	-	-	-	-	-	
	Color Concept															
<p>Joue avant, dimensions variables pour bout de linéaire Façade avec poignée en creux Variable pour profondeur de corps 310 - 1120 mm Encombrement : 53 mm Ne pas prévoir de joues avant directement à côté d'appareils ! Indiquer la profondeur de corps à la commande.</p>	CWUF53	V		177	180	182	184	195	214	236	-	-	-	-	-	
	CWUF53	V	CKM	-	-	-	-	-	214	236	-	-	-	-	-	
	Color Concept															
 <p>Joue avant, dimensions variables pour îlot central Façade avec poignée en creux Variable pour profondeur de corps 310 - 1120 mm Ne pas prévoir de joues avant directement à côté d'appareils ! Indiquer la profondeur de corps à la commande.</p>	CWUF53	V	I	182	185	187	189	200	219	241	-	-	-	-	-	
	CWUF53	V	ICKM	-	-	-	-	-	219	241	-	-	-	-	-	
	Color Concept															
<p>Joue avant pour îlot central Façade avec poignée en creux pour profondeur de corps 560 + 326 mm Encombrement : 53 mm Ne pas prévoir de joues avant directement à côté d'appareils ! Indiquer la profondeur de corps à la commande.</p>	CWUF53	93	I	163	166	168	170	181	200	222	-	-	-	-	-	
	CWUF 53	93	ICKM	-	-	-	-	-	200	222	-	-	-	-	-	
	Color Concept															
 <p>Meuble bas 1 porte 2 étagères réglables</p>	CU	15		94	102	107	116	128	140	155	-	-	-	4	4	
 <p>Meuble bas 1 porte 2 étagères réglables</p>	CU	30		72	76	80	84	90	97	106	-	-	-	4	4	
	CU	40		82	86	89	94	102	108	116	-	-	-	4	4	
	CU	45		82	86	90	95	104	110	117	-	-	-	4	4	
	CU	50		83	88	92	97	106	112	119	-	-	-	4	4	
	CU	60		84	89	94	99	110	112	117	-	-	-	4	4	

5.12 Pour les variantes avec élément de séparation, il convient de monter la sécurité anti-basculement comprise automatiquement dans l'étendue de la livraison.

Meubles bas

787 mm de haut

Meubles sans plateau et socle, profondeur corps de meuble 560 mm

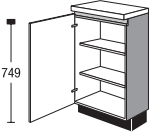
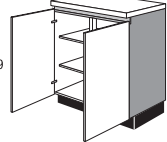
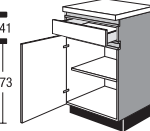
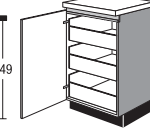
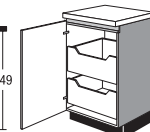
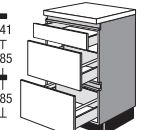
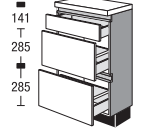
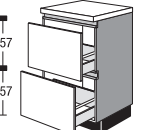









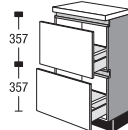

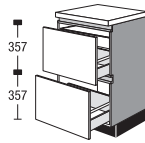

					Largeur	Groupe de prix							Servosoft	Pro Servosoft	Verre ProServo	Amortisseur de porte Top Motion	Amortisseur de porte Top Motion Plus
						1	2	3	4	5	6	7					
 <p>Meuble bas 1 porte 2 étagères réglables <i>Les pieds de socle sont livrés démontés.</i></p>		CU	30	79	33	112	116	119	123	130	136	146	-	-	-	4	4
		CU	40	79	33	121	125	129	133	142	148	155	-	-	-	4	4
		CU	45	79	33	124	129	133	137	147	152	160	-	-	-	4	4
		CU	50	79	33	127	133	136	141	150	156	164	-	-	-	4	4
		CU	60	79	33	132	137	142	147	158	160	165	-	-	-	4	4
 <p>Meuble bas 2 portes 2 étagères réglables</p>		CU	80			121	132	139	148	164	175	190	-	-	-	8	8
		CU	90			126	136	144	151	168	180	197	-	-	-	8	8
		CU	100			132	138	146	154	173	186	205	-	-	-	8	8
		CU	120			154	161	169	178	198	212	232	-	-	-	8	8
 <p>Meuble bas 1 tiroir 1 porte 1 étagère réglable</p>		CUS	30			81	84	87	92	101	109	120	5	8	8	4	4
		CUS	40			88	93	98	102	114	120	131	5	8	8	4	4
		CUS	45			97	103	108	113	126	133	143	5	8	8	4	4
		CUS	50			100	106	111	116	128	134	144	5	8	8	4	4
		CUS	60			108	114	120	126	142	147	158	5	8	8	4	4
 <p>Meuble bas avec tiroirs intérieurs 1 porte 3 tiroirs intérieurs <i>En cas de planification au début du mur, il faut pouvoir ouvrir les portes jusqu'à 90°.</i></p>		CU	30		IS	129	136	142	149	159	164	175	15	24	24	4	4
		CU	40			142	150	156	162	174	179	191	15	24	24	4	4
		CU	45			147	155	161	167	180	184	197	15	24	24	4	4
		CU	50			149	157	164	170	181	187	199	15	24	24	4	4
		CU	60			153	164	170	178	191	197	210	15	24	24	4	4
 <p>Meuble bas à coulissants intérieurs 1 porte 2 coulissants intérieurs <i>En cas de planification au début du mur, il faut pouvoir ouvrir les portes jusqu'à 90°.</i></p>		CU	30		IA	116	122	128	134	145	155	170	10	16	32	4	4
		CU	40			129	136	143	150	164	174	186	10	16	32	4	4
		CU	45			132	139	146	153	168	178	190	10	16	32	4	4
		CU	50			134	144	150	158	174	184	197	10	16	32	4	4
		CU	60			139	149	156	164	182	185	195	10	16	32	4	4
 <p>Meuble bas 1 tiroir 2 coulissants</p>		CUS2A	30			117	125	132	139	152	163	178	15	24	40	-	-
		CUS2A	40			119	126	133	141	154	164	180	15	24	40	-	-
		CUS2A	45			125	132	138	146	159	169	184	15	24	40	-	-
		CUS2A	50			134	143	150	158	174	184	199	15	24	40	-	-
		CUS2A	60			142	154	160	167	188	200	218	15	24	40	-	-
		CUS2A	80			174	184	193	201	224	239	259	21	30	46	-	-
		CUS2A	90			181	192	200	209	231	246	267	21	30	46	-	-
		CUS2A	100			195	206	215	225	249	265	288	21	30	46	-	-
		CUS2A	120			229	241	250	262	287	304	330	21	30	46	-	-
 <p>Meuble bas avec Servosoft / Pro Servosoft 1 tiroir profondeur 270 mm 2 coulissants profondeur 270 mm <i>Les pieds de socle sont livrés démontés.</i></p>		CUS2A	30	79	33	158	165	172	180	193	203	218	-	9	25	-	-
		CUS2A	40	79	33	166	173	179	186	199	209	224	-	9	25	-	-
		CUS2A	45	79	33	170	177	183	191	204	214	229	-	9	25	-	-
		CUS2A	50	79	33	172	180	187	195	210	219	233	-	9	25	-	-
		CUS2A	60	79	33	180	191	196	203	223	234	251	-	9	25	-	-
 <p>Meuble bas 2 coulissants</p>		CU2A	50			128	138	145	150	170	180	196	10	16	32	-	-
		CU2A	60			135	147	153	160	180	192	209	10	16	32	-	-
		CU2A	80			193	203	211	219	241	256	276	16	22	38	-	-
		CU2A	90			204	214	223	231	254	269	291	16	22	38	-	-
		CU2A	100			215	220	229	238	261	276	301	16	22	38	-	-
		CU2A	120			250	255	260	270	294	309	339	16	22	38	-	-

Pour les variantes avec élément de séparation, il convient de monter la sécurité anti-basculement comprise automatiquement dans l'étendue de la livraison.

Meubles bas

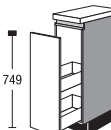
787 mm de haut

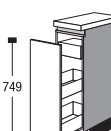
Meubles sans plateau et socle, profondeur corps de meuble 560 mm



			Largeur	Groupe de prix							Servosoft	Pro Servosoft	Verre ProServo	Amortisseur de porte Top Motion	Amortisseur de porte Top Motion Plus	
				1	2	3	4	5	6	7						
 <p>Meuble bas avec Servosoft / Pro Servosoft</p> <p>2 coulissants profondeur 270 mm</p> <p><i>Les pieds de socle sont livrés démontés.</i></p>	 CU2A  CU2A	50 60	79 79	33 33	155 161	166 172	171 178	178 184	196 204	208 215	224 232	- -	6 6	22 22	- -	- -
	 <p>Meuble bas avec tiroir intérieur</p> <p>1 coulissant 1 tiroir intérieur 1 coulissant</p> <p><i>Commander à part l'entraîneur pour tiroir intérieur. Article ZIS 1 (comprend 1 pièce)</i></p> <p>Compléments assortis :</p> <p>Entraîneur pour tiroir intérieur / coulissant intérieur à visser sur la façade 1 pce</p> <p><i>Ne pas utiliser avec les programmes : IP 4820, IP 7500</i></p>	 CU2A  CU2A  CU2A  CU2A  CU2A  CU2A	50 60 80 90 100 120		IS IS IS IS IS IS	159 171 216 227 237 271	168 181 227 237 246 278	177 190 236 245 254 287	184 198 245 254 262 292	205 221 270 276 283 309	207 223 287 294 302 330	239 257 309 327 340 384	15 15	24 24	40 40	- -
 <p>Meuble bas à pharmacie avec amortissement</p> <p>1 coulissant à sortie totale, y c. amortisseur avec 2 paniers</p> <p><i>Accessoires fil en gris argenté</i></p> <p>Ferrage G</p>	CUA	15			148	153	159	164	175	186	199	-	-	-	-	-
 <p>Meuble bas</p> <p>1 coulissant avec 2 tiroirs</p>	 CUA  CUA	30 40		S S	96 112	102 117	106 121	112 128	122 137	130 145	141 157	10	16	16	-	-
	 <p>Meuble bas</p> <p>1 coulissant avec 2 tiroirs 1 tiroir intérieur</p>	 CUA  CUA	30 40		SIS SIS	120 136	127 142	133 148	140 155	153 167	163 177	177 191	15	24	24	-

5.14 Pour les variantes avec élément de séparation, il convient de monter la sécurité anti-basculement comprise automatiquement dans l'étendue de la livraison.

Meubles bas

787 mm de haut

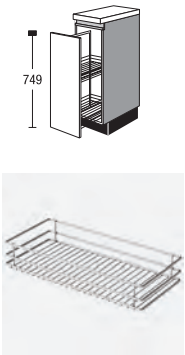
Meubles sans plateau et socle, profondeur corps de meuble 560 mm



		Largeur	Groupe de prix							Servosoft	Pro Servosoft	Verre ProServo	Amortisseur de porte Top Motion	Amortisseur de porte Top Motion Plus
			1	2	3	4	5	6	7					
 <p>Meuble bas à pharmacie avec amortissement 1 coulissant à sortie totale avec amortisseur 2 paniers réglables <i>Accessoires fil en gris argenté</i> <i>ferrage D = glissière à droite</i> <i>ferrage G = glissière à gauche</i></p> <p>Compléments assortis :</p> <p>Panier gris argenté 2 pces</p>	CUA	30	152	158	163	167	177	186	198	-	-	-	-	-
	ZIK 30 S2		10	10	10	10	10	10	10	-	-	-	-	-
 <p>Meuble bas Dispensa Junior III 1 coulissant à sortie totale, y c. amortisseur avec 2 paniers <i>Equipement paniers : accessoires fil gris argenté</i> <i>Autres informations relatives aux meubles :</i> <i>Y compris coulissant à sortie totale avec amortissement</i></p> <p>Respecter les informations relatives aux meubles ! Paniers : suspendus, gris argent</p> <p>Compléments assortis :</p> <p>Bac de rangement plastique blanc 12 mm de haut</p> <p>Panier gris argenté</p>	CUA	30	J	167	174	180	185	196	208	222	-	-	-	-
	ZIE	30		3	3	3	3	3	3	3	-	-	-	-
	ZIK	30		6	6	6	6	6	6	6	-	-	-	-

Pour les variantes avec élément de séparation, il convient de monter la sécurité anti-basculement comprise automatiquement dans l'étendue de la livraison.

Meubles bas

787 mm de haut

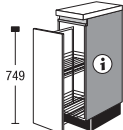
Meubles sans plateau et socle, profondeur corps de meuble 560 mm

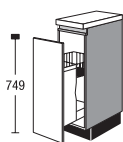
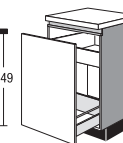
	Code	Largeur	Programme	Groupe de prix							Servosoft	Pro Servosoft	Verre ProServo	Amortisseur de porte Top Motion	Amortisseur de porte Top Motion Plus
				1	2	3	4	5	6	7					
 <p>Meuble bas Dispensa Junior III 1 coulissant à sortie totale, y c. amortisseur avec 2 paniers</p> <p><i>Equipement paniers : Comfortline, fond en bois avec main courante métallique</i></p> <p><i>Autres informations relatives aux meubles : Y compris coulissant à sortie totale avec amortissement</i></p> <p>Respecter les informations relatives aux meubles !</p>  <p>Paniers : fond en bois avec main courante métallique</p>	CUA	30	JP	177	184	190	196	208	219	233	-	-	-	-	-
	<p>Compléments assortis :</p> <p>Panier Fond en bois avec main courante métallique</p>														
 <p>Meuble bas pour baguettes 1 coulissant avec panier et housse pour baguettes</p> <p><i>Accessoires fil en gris argenté</i></p> <p><i>Uniquement pose horizontale des poignées</i></p>	CUA	30	B	149	154	159	164	174	183	196	5	8	8	-	-
 <p>Meuble bas avec tiroir intérieur 1 coulissant 1 tiroir intérieur</p> <p><i>Commander à part l'entraîneur pour tiroir intérieur. Article ZIS 1 (comprend 1 pièce)</i></p>	<input checked="" type="checkbox"/> CUA	30	IS	97	102	107	113	123	131	142	10	16	24	-	-
	<input checked="" type="checkbox"/> CUA	45	IS	115	119	124	131	141	149	161	10	16	24	-	-
	<input checked="" type="checkbox"/> CUA	50	IS	117	124	129	135	148	154	166	10	16	24	-	-
	<input checked="" type="checkbox"/> CUA	60	IS	118	127	132	137	153	163	177	10	16	24	-	-
	<p>Compléments assortis :</p> <p>Entraîneur pour tiroir intérieur / coulissant intérieur à visser sur la façade 1 pce</p> <p><i>Ne pas utiliser avec les programmes : IP 4820, IP 7500</i></p>														
	ZIS 1			2	2	2	2	2	2	2	-	-	-	-	-

5.16 Pour les variantes avec élément de séparation, il convient de monter la sécurité anti-basculement comprise automatiquement dans l'étendue de la livraison.

Meubles bas, Meubles bas d'angle

787 mm de haut

Meubles sans plateau et socle, profondeur corps de meuble 560 mm

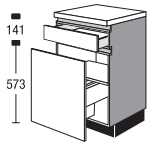
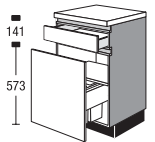
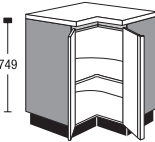
	Largeur	Groupe de prix							Servosoft	Pro Servosoft	Verre ProServo	Amortisseur de porte Top Motion	Amortisseur de porte Top Motion Plus		
		1	2	3	4	5	6	7							
 <p>Meuble bas avec système de tri des déchets</p> <p>1 tiroir 1 coulissant</p> <p>1 couvercle 2 poubelles</p> <p>Capacité largeur de tiroir 50 2 récipients de 13 litres</p> <p>largeur de tiroir 60 2 récipients de 17 litres chacun</p> <p>B = 306 T = 180 H = 310</p> <p>Ill. : largeur 50</p>	CUSA	50	MH2	237	252	256	258	288	300	318	-	6	6	-	-
	CUSA	60	MH2	245	261	265	268	298	310	329	-	6	6	-	-
 <p>Meuble bas avec système de tri des déchets</p> <p>1 tiroir 1 coulissant</p> <p>1 couvercle 3 poubelles</p> <p>Capacité 2 récipients de 8 litres chacun 1 récipient de 17 l</p> <p>B = 230 T = 306 H = 310</p> <p>B = 230 T = 153 H = 310</p>	CUSA	60	MH3	256	273	276	280	311	324	343	-	6	6	-	-
 <p>Meuble bas d'angle</p> <p>2 portes 1 étagère fixe</p> <p>Dimensions d'implantation 916 x 916 mm</p> <p>Meuble bas démontable sur site</p> <p>749</p>	CUE	90		222	232	238	244	250	257	274	-	-	-	8	8

Pour les variantes avec élément de séparation, il convient de monter la sécurité anti-basculement comprise automatiquement dans l'étendue de la livraison.

5.17

Meubles bas d'angle

787 mm de haut

Meubles sans plateau et socle, profondeur corps de meuble 560 mm

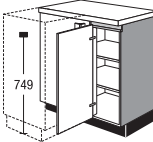
	CUE	Largeur	Groupe de prix							Servosoft	Pro Servosoft	Verre ProServo	Amortisseur de porte Top Motion	Amortisseur de porte Top Motion Plus
			1	2	3	4	5	6	7					
 <p>Meuble bas d'angle avec panneau retour lisse et fileur non fixé, en finition ou coloris façade pour monter les meubles bas 1 porte 2 étagères réglables</p> <p><i>Encombrement : 905-1100 x 616-650 mm Largeur de corps 600 mm</i></p> <p><i>Pour les planifications avec lave-vaisselle juxtaposé, les bandeaux d'angle sont livrés avec retours.</i></p> <p><i>En cas de dimension supérieure à 650 mm, il faut commander un bandeau en plus.</i></p> <p><i>Le cas échéant, commander séparément la butée d'ouverture de porte Z19.</i></p> <p>Exécution G</p>	95 avec porte en 30		139	149	158	167	175	188	209	-	-	-	4	4
<p>Meuble bas d'angle cf. ci-dessus, mais</p> <p><i>Encombrement : 1005-1200 x 616-650 mm Largeur de corps 900 mm</i></p>	105 avec porte en 40		149	158	167	177	184	197	217	-	-	-	4	4
<p>Meuble bas d'angle cf. ci-dessus, mais</p> <p><i>Encombrement : 1055-1250 x 616-650 mm Largeur de corps 900 mm</i></p>	110 avec porte en 45		153	163	173	182	190	204	225	-	-	-	4	4
<p>Meuble bas d'angle cf. ci-dessus, mais</p> <p><i>Encombrement : 1105-1300 x 616-650 mm Largeur de corps 1000 mm</i></p>	115 avec porte en 50		154	162	171	180	188	201	222	-	-	-	4	4
<p>Meuble bas d'angle cf. ci-dessus, mais</p> <p><i>Encombrement : 1205-1400 x 616-650 mm Largeur de corps 1000 mm</i></p>	125 avec porte en 60		154	162	171	180	188	201	222	-	-	-	4	4

5.18 Pour les variantes avec élément de séparation, il convient de monter la sécurité anti-basculement comprise automatiquement dans l'étendue de la livraison.

Meubles bas d'angle

787 mm de haut

Meubles sans plateau et socle, profondeur corps de meuble 560 mm

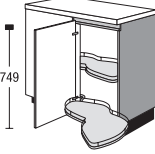
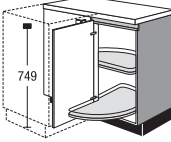
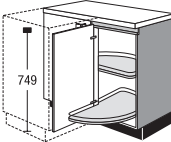
			Groupe de prix												
			Largeur	1	2	3	4	5	6	7	Servosoft	Pro Servosoft	Verre ProServo	Amortisseur de porte Top Motion	Amortisseur de porte Top Motion Plus
 <p>Meuble bas d'angle avec panneau retour lisse et fileur non fixé largeur 50 mm, en exécution façade ou coloris façade, pour juxter meubles bas 1 porte 2 plateaux entièrement pivotants LeMans avec main courante métallique avec amortissement et rappel de fin de course</p> <p><i>Dimensions d'implantation 1100 x 650 mm</i> <i>Largeur de corps 900 mm</i></p> <p><i>Possible d'avancer pour corriger l'encombrement (Dim. minimales : 1055 x 600 mm)</i></p> <p><i>Pour les planifications avec lave-vaisselle juxtaposé, les bandeaux d'angle sont livrés avec retours.</i></p> <p><i>En cas de dimension supérieure à 650 mm, il faut commander un bandeau en plus.</i></p>	CUE	110	LMP	351	361	368	375	388	402	431	-	-	-	4	4
	<p>avec porte en 45</p>														
<p>Meuble bas d'angle cf. ci-dessus, mais 2 plateaux entièrement pivotants LeMans avec main courante métallique</p> <p><i>Dimensions d'implantation 1100 x 650 mm</i> <i>Largeur de corps 900 mm</i></p> <p><i>Possible d'avancer pour corriger l'encombrement (Dim. minimales : 1055 x 600 mm)</i></p>	CUE	110	LM	326	337	345	351	364	377	404	-	-	-	4	4
	<p>avec porte en 45</p>														
 <p>Exécution G</p> <p>Meuble bas d'angle avec panneau retour lisse et fileur non fixé largeur 50 mm, coloris façade pour juxter des meubles bas 1 porte 2 plateaux pivotants en bois avec tringle de protection métallique</p> <p><i>Encombrement : 1105-1300 x 616-650 mm</i> <i>Largeur de corps 1000 mm</i></p> <p><i>Pour les planifications avec lave-vaisselle juxtaposé, les bandeaux d'angle sont livrés avec retours.</i></p> <p><i>En cas de dimension supérieure à 650 mm, il faut commander un bandeau en plus.</i></p> <p><i>Le cas échéant, commander séparément la butée d'ouverture de porte Z19.</i></p>	CUE	115	KP	220	230	238	245	258	273	296	-	-	-	4	4
	<p>avec porte en 50</p>														
 <p>Exécution G</p> <p>Meuble bas d'angle cf. ci-dessus, mais 2 plateaux pivotants en matière synthétique</p>	CUE	115	K	164	174	181	189	202	216	237	-	-	-	4	4
	<p>avec porte en 50</p>														

Pour les variantes avec élément de séparation, il convient de monter la sécurité anti-basculement comprise automatiquement dans l'étendue de la livraison.

Meubles bas d'angle

787 mm de haut

Meubles sans plateau et socle, profondeur corps de meuble 560 mm

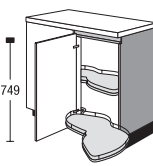
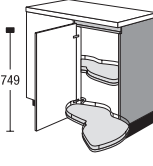

	CUE	Largeur	LM	Groupe de prix							Servosoft	Pro Servosoft	Verre ProServo	Amortisseur de porte Top Motion	Amortisseur de porte Top Motion Plus
				1	2	3	4	5	6	7					
 <p>Exécution G</p> <p>Meuble bas d'angle avec panneau retour lisse et fileur non fixé largeur 50 mm, en exécution façade ou coloris façade, pour juxter meubles bas 1 porte 2 plateaux entièrement pivotants LeMans avec main courante métallique</p> <p><i>Encombrement : 1105-1300 x 616-650 mm Largeur de corps 1000 mm</i></p> <p><i>Pour les planifications avec lave-vaisselle juxtaposé, les bandeaux d'angle sont livrés avec retours.</i></p> <p><i>En cas de dimension supérieure à 650 mm, il faut commander un bandeau en plus.</i></p> <p><i>Le cas échéant, commander séparément la butée d'ouverture de porte Z19.</i></p>	115 avec porte en 50	LM	336	346	355	361	374	388	415	-	-	-	4	4	
	<p>Meuble bas d'angle cf. ci-dessus, mais 2 plateaux entièrement pivotants LeMans avec main courante métallique avec amortissement et rappel de fin de course</p>	115 avec porte en 50	LMP	360	370	378	385	399	413	442	-	-	-	4	4
 <p>Exécution G</p> <p>Meuble bas d'angle avec panneau retour lisse et fileur non fixé largeur 50 mm, en exécution façade ou coloris façade, pour juxter meubles bas 1 porte 2 plateaux entièrement pivotants LeMans avec main courante métallique</p> <p><i>Encombrement : 1205-1400 x 616-650 mm Largeur de corps 1000 mm</i></p> <p><i>Pour les planifications avec lave-vaisselle juxtaposé, les bandeaux d'angle sont livrés avec retours.</i></p> <p><i>En cas de dimension supérieure à 650 mm, il faut commander un bandeau en plus.</i></p> <p><i>Le cas échéant, commander séparément la butée d'ouverture de porte Z19.</i></p>	125 avec porte en 60	LM	344	354	363	370	384	399	427	-	-	-	4	4	
	<p>Meuble bas d'angle cf. ci-dessus, mais 2 plateaux entièrement pivotants LeMans avec main courante métallique avec amortissement et rappel de fin de course</p>	125 avec porte en 60	LMP	368	379	387	395	408	423	452	-	-	-	4	4

5.20 Pour les variantes avec élément de séparation, il convient de monter la sécurité anti-basculement comprise automatiquement dans l'étendue de la livraison.

Meubles ouverts

787 mm de haut

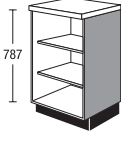
Meubles sans plateau et socle, profondeur corps de meuble 560 mm

		Groupe de prix												
									Servosoft	Pro Servosoft	Verre ProServo	Amortisseur de porte Top Motion	Amortisseur de porte Top Motion Plus	
		Largeur	1	2	3	4	5	6	7					
	<p>Meuble bas ouvert</p> <p>2 étagères réglables</p> <p>Exécution en corps de meuble</p> <p><i>Veillez préciser la largeur souhaitée (150-600 mm).</i></p> <p><i>Non disponible en coloris côtés visibles.</i></p>	 CUR	V	130	130	130	130	130	130	-	-	-	-	-

Pour les variantes avec élément de séparation, il convient de monter la sécurité anti-basculement comprise automatiquement dans l'étendue de la livraison.

5.21

Meubles bas avec four / table de cuisson

787 mm de haut

Meubles sans plateau et socle, profondeur corps de meuble 560 mm

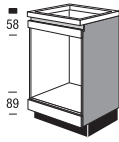
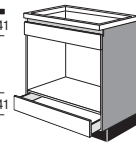
	Code	Largeur	Quantité	Groupe de prix							Servosoft	Pro Servosoft	Verre ProServo	Amortisseur de porte Top Motion	Amortisseur de porte Top Motion Plus
				1	2	3	4	5	6	7					
 <p>Support pour table de cuisson et four</p> <p>Dimensions de niche : 599 mm de haut, max. 568 mm de large, 560 mm de profondeur</p> <p>2 bandeaux de façade fixes</p> <p><i>Préciser modèle de l'appareil</i></p> <p><i>Indiquer l'épaisseur de plan de travail</i></p> <p><i>L'indication de la ventilation vers l'avant est impérative !</i></p> <p><i>En cas de façades en polymère, 1 lot d'isolation thermique est joint gratuitement à la livraison.</i></p>	CUHB		2	97	100	102	104	106	110	118	-	-	-	-	-
	CLHFIK			8	8	8	8	8	8	8	-	-	-	-	-
 <p>Meuble bas pour table de cuisson et four</p> <p>Dimensions de la crédence : 464-494 mm de haut max. 868 mm de large, 560 mm de profondeur</p> <p>1 bandeau de façade fixe 1 tiroir</p> <p><i>Le bandeau avant doit être recoupé sur place.</i></p> <p><i>Préciser modèle appareil</i></p> <p><i>Indiquer l'épaisseur de plan de travail</i></p> <p><i>L'indication de la ventilation vers l'avant est impérative !</i></p>	CUMBS	90		181	190	196	204	217	222	232	5	8	8	-	-
	CLHFIK			8	8	8	8	8	8	8	-	-	-	-	-

5.22 Pour les variantes avec élément de séparation, il convient de monter la sécurité anti-basculement comprise automatiquement dans l'étendue de la livraison.

Meubles bas avec four / table de cuisson

787 mm de haut

Meubles sans plateau et socle, profondeur corps de meuble 560 mm

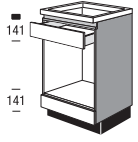
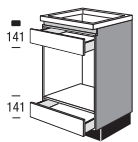
	Largeur	Groupe de prix							Servosoft	Pro Servosoft	Verre ProServo	Amortisseur de porte Top Motion	Amortisseur de porte Top Motion Plus
		1	2	3	4	5	6	7					
 <p>Meuble bas pour micro-ondes Niche : hauteur 450 mm, largeur max. 568 mm, profondeur 560 mm</p> <p>1 tiroir 1 fond protège-câbles 1 bandeau de façade fixe</p> <p><i>Indiquer l'épaisseur de plan de travail</i></p> <p><i>Préciser modèle appareil</i></p> <p><i>L'indication de la ventilation vers l'avant est impérative !</i></p> <p>Supplément de prix pour découpe de poignée en creux en cas de tables de cuisson à induction</p> <p>Pour l'aération sous le plan de travail</p> <p><i>Préciser modèle appareil</i></p>	CKIMSB	122	129	133	139	149	152	160	5	8	8	-	-
	CLHFIK	8	8	8	8	8	8	8	-	-	-	-	-
 <p>Meuble bas pour micro-ondes Niche : hauteur 450 mm, largeur max. 568 mm, profondeur 560 mm</p> <p>2 tiroirs 1 fond protège-câbles</p> <p><i>Indiquer l'épaisseur de plan de travail</i></p> <p><i>Préciser modèle appareil</i></p> <p><i>L'indication de la ventilation vers l'avant est impérative !</i></p> <p>Supplément de prix pour découpe de poignée en creux en cas de tables de cuisson à induction</p> <p>Pour l'aération sous le plan de travail</p> <p><i>Préciser modèle appareil</i></p>	CKIM2S	149	156	161	167	177	180	189	10	16	16	-	-
	CLHFIK	8	8	8	8	8	8	8	-	-	-	-	-

Pour les variantes avec élément de séparation, il convient de monter la sécurité anti-basculement comprise automatiquement dans l'étendue de la livraison.

5.23

Meubles bas optimisés pour tables de cuisson à induction et tables de cuisson conventionnelles

787 mm de haut

Meubles sans plateau et socle, profondeur corps de meuble 560 mm

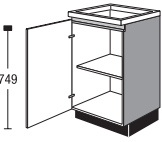
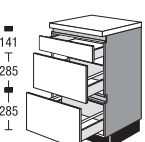
		Largeur	Groupe de prix							Servosoft	Pro Servosoft	Verre ProServo	Amortisseur de porte Top Motion	Amortisseur de porte Top Motion Plus
			1	2	3	4	5	6	7					
 <p>Meuble bas pour table de cuisson 1 porte 1 fond protégé-câbles 1 étagère réglable</p> <p><i>Préciser modèle appareil</i></p> <p><i>Indiquer l'épaisseur de plan de travail</i></p> <p><i>L'indication de la ventilation vers l'avant est impérative !</i></p>	CKI	40	87	90	95	101	112	117	125	-	-	-	4	4
	CKI	45	88	91	97	102	114	118	127	-	-	-	4	4
	CKI	50	89	95	100	104	116	120	129	-	-	-	4	4
	CKI	60	91	97	102	108	122	129	138	-	-	-	4	4
<p>Supplément de prix pour découpe de poignée en creux en cas de tables de cuisson à induction</p> <p>Pour l'aération sous le plan de travail</p> <p><i>Préciser modèle appareil</i></p>	CLHFIK		8	8	8	8	8	8	8	-	-	-	-	-
 <p>Meuble bas pour table de cuisson 1 tiroir 1 fond protégé-câbles 2 coulissants</p> <p><i>Indiquer l'épaisseur de plan de travail</i></p> <p><i>Espace libre de 40 mm jusqu'au chant inférieur du plan de travail.</i></p> <p><i>Préciser modèle appareil</i></p> <p><i>Lors de la planification et du montage, respecter impérativement les écarts de sécurité prescrits par le fabricant de l'appareil !</i></p> <p><i>L'indication de la ventilation vers l'avant est impérative !</i></p>	CKIS2A	60	171	183	190	197	219	232	252	15	24	40	-	-
	CKIS2A	80	224	235	245	255	280	297	321	21	30	46	-	-
	CKIS2A	90	232	244	254	263	289	306	331	21	30	46	-	-
	CKIS2A	100	247	260	271	282	310	329	349	21	30	46	-	-
	CKIS2A	120	274	289	301	313	344	365	381	21	30	46	-	-
<p>Supplément de prix pour découpe de poignée en creux en cas de tables de cuisson à induction</p> <p>Pour l'aération sous le plan de travail</p> <p><i>Préciser modèle appareil</i></p>	CLHFIK		8	8	8	8	8	8	8	-	-	-	-	-

5.24 Pour les variantes avec élément de séparation, il convient de monter la sécurité anti-basculement comprise automatiquement dans l'étendue de la livraison.

Meubles bas optimisés pour tables de cuisson à induction et tables de cuisson conventionnelles

787 mm de haut

Meubles sans plateau et socle, profondeur corps de meuble 560 mm

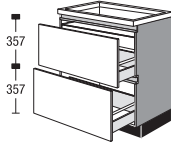
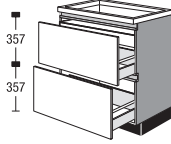
	Code	Largeur		Groupe de prix							Servosoft	Pro Servosoft	Verre ProServo	Amortisseur de porte Top Motion	Amortisseur de porte Top Motion Plus
				1	2	3	4	5	6	7					
 <p>Meuble bas pour table de cuisson</p> <p>1 coulissant 1 fond protège-câbles 1 coulissant</p> <p>Espace libre de 40 mm jusqu'au chant inférieur du plan de travail. Indiquer l'épaisseur de plan de travail</p> <p>Préciser modèle appareil</p> <p>Lors de la planification et du montage, respecter impérativement les écarts de sécurité prescrits par le fabricant de l'appareil !</p> <p>L'indication de la ventilation vers l'avant est impérative !</p> <p>Supplément de prix pour découpe de poignée en creux en cas de tables de cuisson à induction</p> <p>Pour l'aération sous le plan de travail</p> <p>Préciser modèle appareil</p>	CKI2A	60		156	166	175	183	206	221	241	10	16	32	-	-
	CKI2A	80		197	207	215	224	244	259	280	16	22	38	-	-
	CKI2A	90		207	217	226	234	257	272	293	16	22	38	-	-
	CKI2A	100		218	223	232	241	264	279	304	16	22	38	-	-
	CKI2A	120		243	248	253	262	288	303	332	16	22	38	-	-
	CLHFIK			8	8	8	8	8	8	8	8	-	-	-	-
 <p>Meuble bas pour table de cuisson</p> <p>1 coulissant 1 fond protège-câbles 1 tiroir intérieur 1 coulissant</p> <p>Indiquer l'épaisseur de plan de travail</p> <p>Espace libre de 40 mm jusqu'au chant inférieur du plan de travail.</p> <p>Préciser modèle appareil</p> <p>Lors de la planification et du montage, respecter impérativement les écarts de sécurité prescrits par le fabricant de l'appareil !</p> <p>L'indication de la ventilation vers l'avant est impérative !</p> <p>Supplément de prix pour découpe de poignée en creux en cas de tables de cuisson à induction</p> <p>Pour l'aération sous le plan de travail</p> <p>Préciser modèle appareil</p> <p>Compléments assortis :</p> <p>Entraîneur pour tiroir intérieur / coulissant intérieur</p> <p>à visser sur la façade 1 pce</p> <p>Ne pas utiliser avec les programmes : IP 4820, IP 7500</p>	CKI2A	60	IS	178	189	199	209	234	251	274	15	24	40	-	-
	CKI2A	80	IS	221	231	242	251	274	291	313	21	30	46	-	-
	CKI2A	90	IS	233	245	255	264	290	306	331	21	30	46	-	-
	CKI2A	100	IS	245	259	268	277	305	321	349	21	30	46	-	-
	CKI2A	120	IS	273	286	298	307	340	355	389	21	30	46	-	-
	CLHFIK			8	8	8	8	8	8	8	8	-	-	-	-
ZIS 1				2	2	2	2	2	2	2	-	-	-	-	-

Pour les variantes avec élément de séparation, il convient de monter la sécurité anti-basculement comprise automatiquement dans l'étendue de la livraison.

5.25

Meubles bas pour table de cuisson avec aérateur de plan de travail

787 mm de haut

Meubles sans plateau et socle, profondeur corps de meuble 560 mm

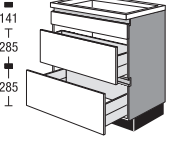
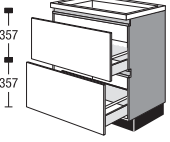
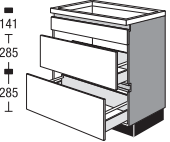
	Largeur	Groupe de prix							Servosoft	Pro Servosoft	Verre ProServo	Amortisseur de porte Top Motion	Amortisseur de porte Top Motion Plus		
		1	2	3	4	5	6	7							
 <p>Meuble bas pour table de cuisson avec aérateur de plan de travail</p> <p>1 bandeau de façade fixe 1 coulissant 1 coulissant (en fonction du modèle d'appareil, recoupé en profondeur) NEW</p> <p><i>Préciser modèle appareil</i></p> <p><i>Indiquer l'épaisseur de plan de travail</i></p> <p><i>Selon l'appareil, une adaptation sur place est nécessaire.</i></p> <p><i>L'indication de la ventilation vers l'avant est impérative !</i></p> <p><i>Nous déclinons toute responsabilité pour les déformations en cas d'exploitation en mode recyclage.</i></p>	CKDB2A	60		181	191	198	206	227	241	258	10	16	32	-	-
	CKDB2A	80		187	197	206	214	236	251	271	16	22	38	-	-
	CKDB2A	90		189	199	208	216	239	254	274	16	22	38	-	-
	CKDB2A	100		202	213	222	231	256	272	292	16	22	38	-	-
	CKDB2A	120		230	242	251	261	289	306	327	16	22	38	-	-
 <p>Meuble bas pour table de cuisson avec aérateur de plan de travail</p> <p>1 coulissant (en fonction du modèle d'appareil, recoupé en profondeur) 1 bandeau intérieur fixe 1 coulissant (en fonction du modèle d'appareil, recoupé en profondeur)</p> <p><i>Préciser modèle appareil</i></p> <p><i>Indiquer l'épaisseur de plan de travail</i></p> <p><i>Selon l'appareil, une adaptation sur place est nécessaire.</i></p> <p><i>L'indication de la ventilation vers l'avant est impérative !</i></p> <p><i>Nous déclinons toute responsabilité pour les déformations en cas d'exploitation en mode recyclage.</i></p>	CKD2A	60		177	186	193	200	220	234	250	10	16	32	-	-
	CKD2A	80		182	193	200	209	229	244	263	16	22	38	-	-
	CKD2A	90		184	195	202	211	232	247	266	16	22	38	-	-
	CKD2A	100		197	209	216	226	249	265	285	16	22	38	-	-
	CKD2A	120		225	238	245	256	282	299	320	16	22	38	-	-
 <p>Meuble bas pour table de cuisson avec aérateur de plan de travail NEW</p> <p>avec paroi arrière continue NEW</p> <p>1 bandeau de façade fixe NEW</p> <p>1 coulissant NEW</p> <p>1 coulissant NEW</p> <p><i>Préciser modèle appareil</i></p> <p><i>Indiquer l'épaisseur de plan de travail</i></p> <p><i>Selon l'appareil, une adaptation sur place est nécessaire.</i></p> <p><i>L'indication de la ventilation vers l'avant est impérative !</i></p> <p><i>Nous déclinons toute responsabilité pour les déformations en cas d'exploitation en mode recyclage.</i></p> <p><i>L'appareil doit être adapté à l'air de recyclage non guidé.</i></p>	CKDB2A	60	U	181	191	198	206	227	241	258	10	16	32	-	-
	CKDB2A	80	U	187	197	206	214	236	251	271	16	22	38	-	-
	CKDB2A	90	U	189	199	208	216	239	254	274	16	22	38	-	-
	CKDB2A	100	U	202	213	222	231	256	272	292	16	22	38	-	-
	CKDB2A	120	U	230	242	251	261	289	306	327	16	22	38	-	-

5.26 Pour les variantes avec élément de séparation, il convient de monter la sécurité anti-basculement comprise automatiquement dans l'étendue de la livraison.

Meubles bas pour table de cuisson avec aérateur de plan de travail

787 mm de haut

Meubles sans plateau et socle, profondeur corps de meuble 560 mm

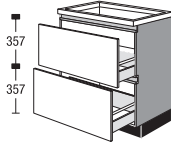
	Largeur		Groupe de prix							Servosoft	Pro Servosoft	Verre ProServo	Amortisseur de porte Top Motion	Amortisseur de porte Top Motion Plus	
			1	2	3	4	5	6	7						
 <p>Meuble bas pour table de cuisson avec aérateur de plan de travail NEW</p> <p>avec paroi arrière continue NEW</p> <p>1 coulissant NEW</p> <p>1 bandeau intérieur fixe NEW</p> <p>1 coulissant NEW</p> <p><i>Préciser modèle appareil</i></p> <p><i>Indiquer l'épaisseur de plan de travail</i></p> <p><i>Selon l'appareil, une adaptation sur place est nécessaire.</i></p> <p><i>L'indication de la ventilation vers l'avant est impérative !</i></p> <p><i>Nous déclinons toute responsabilité pour les déformations en cas d'exploitation en mode recyclage.</i></p> <p><i>L'appareil doit être adapté à l'air de recyclage non guidé.</i></p>	CKD2A	60	U	177	186	193	200	220	234	250	10	16	32	-	-
	CKD2A	80	U	182	193	200	209	229	244	263	16	22	38	-	-
	CKD2A	90	U	184	195	202	211	232	247	266	16	22	38	-	-
	CKD2A	100	U	197	209	216	226	249	265	285	16	22	38	-	-
	CKD2A	120	U	225	238	245	256	282	299	320	16	22	38	-	-

Pour les variantes avec élément de séparation, il convient de monter la sécurité anti-basculement comprise automatiquement dans l'étendue de la livraison.

5.27

Plaques d'habillage et façades, Sous-évier

787 mm de haut

Meubles sans plateau et socle, profondeur corps de meuble 560 mm

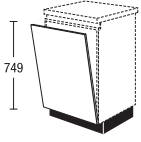
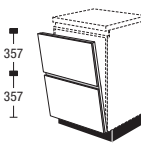
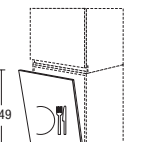
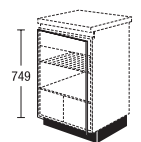
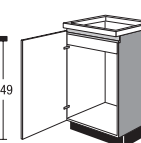
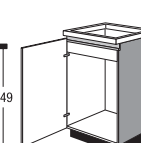
		Largeur		Groupe de prix							Servosoft	Pro Servosoft	Verre ProServo	Amortisseur de porte Top Motion	Amortisseur de porte Top Motion Plus
				1	2	3	4	5	6	7					
 <p>Façade pour lave-vaisselle entièrement intégré sous plan y c. cornière et pare-buée</p> <p><i>Préciser modèle appareil Hauteur de l'appareil 834 mm max. pour une hauteur de socle 105 mm</i></p>	CTGV	45		36	39	41	44	51	55	61	-	-	-	-	-
	CTGV	60		37	41	43	46	52	58	67	-	-	-	-	-
 <p>Façade avec panneau de façade en 2 parties et profilé poignée pour lave-vaisselle entièrement intégré sous plan y c. cornière et pare-buée 1 cadre aspect inox</p> <p><i>Préciser modèle appareil Hauteur de l'appareil 834 mm max. pour une hauteur de socle 105 mm</i></p> <p><i>Lorsque l'on prévoit la façade de lave-vaisselle en 2 parties, il faut décaler le linéaire du mur de 30 mm vers l'avant.</i></p> <p><i>Une joue est nécessaire pour le raccordement au lave-vaisselle en bout de linéaire.</i></p> <p><i>Combinaison avec façades frontales impossible.</i></p> <p><i>Nous conseillons de prévoir des appareils avec porte entraînée.</i></p>	CTGV	60	M2	169	173	175	178	184	190	199	-	-	-	-	-
 <p>Façade pour les lave-vaisselle entièrement intégrés en combinaison avec des demi-armoires. y c. pare-buée</p> <p><i>Préciser modèle appareil Hauteur de l'appareil 834 mm max. pour une hauteur de socle 105 mm</i></p>	CTGV	60	S	22	24	26	27	31	34	40	-	-	-	-	-
 <p>Porte de meuble bas sans liteau pour réfrigérateurs et congélateurs intégrés sous plan</p> <p><i>Préciser modèle appareil</i></p>	CTK	60	F	37	41	42	44	52	58	67	-	-	-	-	-
 <p>Meuble bas sous-évier 1 porte 1 bandeau intérieur fixe</p>	CSP	40		77	80	81	83	89	95	103	-	-	-	4	4
	CSP	45		78	82	85	88	92	97	105	-	-	-	4	4
	CSP	50		80	84	86	90	96	102	111	-	-	-	4	4
	CSP	60		82	87	92	97	109	112	118	-	-	-	4	4
 <p>Meuble bas sous-évier 1 porte 1 bandeau intérieur fixe avec paroi arrière continue</p>	CSP	40	RW	86	89	90	92	99	104	113	-	-	-	4	4
	CSP	45	RW	87	91	94	98	102	106	115	-	-	-	4	4
	CSP	50	RW	89	93	96	100	105	111	120	-	-	-	4	4
	CSP	60	RW	91	97	102	106	118	121	128	-	-	-	4	4

5.28 Pour les variantes avec élément de séparation, il convient de monter la sécurité anti-basculement comprise automatiquement dans l'étendue de la livraison.

Sous-éviers

787 mm de haut

Meubles sans plateau et socle, profondeur corps de meuble 560 mm

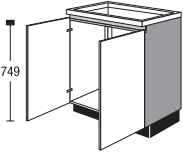
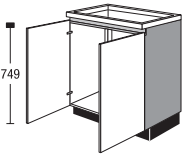
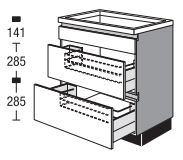
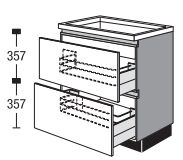
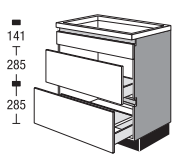
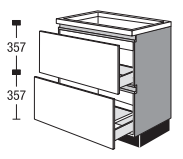
		Largeur	Groupe de prix							Servosoft	Pro Servosoft	Verre ProServo	Amortisseur de porte Top Motion	Amortisseur de porte Top Motion Plus	
			1	2	3	4	5	6	7						
 <p>Meuble bas sous-évier 2 portes</p>	CSP	80	121	129	135	143	162	172	187	-	-	-	8	8	
	CSP	90	122	130	136	144	163	174	189	-	-	-	8	8	
	CSP	100	127	135	142	149	168	180	198	-	-	-	8	8	
	CSP	120	129	137	144	151	170	182	200	-	-	-	8	8	
 <p>Meuble bas sous-évier 2 portes avec paroi arrière continue</p>	CSP	80	RW	131	138	145	152	171	181	196	-	-	-	8	8
	CSP	90	RW	132	139	146	153	172	183	198	-	-	-	8	8
	CSP	100	RW	136	145	151	159	178	190	208	-	-	-	8	8
	CSP	120	RW	138	147	153	161	180	192	210	-	-	-	8	8
 <p>Meuble bas sous-évier pour systèmes Quooker 1 bandeau de façade fixe 2 coulissants Coulissant au centre avec découpe, profondeur env. 275 mm</p>	CSPB2A	60	Q	255	269	281	293	324	345	374	10	16	32	-	-
	CSPB2A	80	Q	262	275	287	297	326	346	374	16	22	38	-	-
	CSPB2A	90	Q	280	293	305	315	344	364	393	16	22	38	-	-
	CSPB2A	100	Q	293	306	318	328	357	376	405	16	22	38	-	-
 <p>Meuble bas sous-évier pour systèmes Quooker 2 coulissants Coulissant au centre avec découpe, profondeur env. 275 mm</p> <p>Illustr. : largeur 90</p>	CSP2A	60	Q	257	269	278	289	315	332	360	10	16	32	-	-
	CSP2A	80	Q	265	277	289	299	326	345	372	16	22	38	-	-
	CSP2A	90	Q	283	294	304	314	339	357	384	16	22	38	-	-
	CSP2A	100	Q	295	305	313	323	347	363	388	16	22	38	-	-
	CSP2A	120	Q	329	337	341	351	372	385	408	16	22	38	-	-
 <p>Meuble bas sous-évier 1 bandeau de façade fixe 1 tiroir 285 mm de haut, 270 mm de profondeur 1 coulissant 270 mm de profondeur</p>	CSPB2A	80	SK2	184	194	201	210	229	243	263	13	19	27	-	-
	CSPB2A	90	SK2	202	211	220	227	248	262	284	13	19	27	-	-
	CSPB2A	100	SK2	212	222	230	238	258	273	293	13	19	27	-	-
 <p>Meuble bas sous-évier 1 tiroir 357 mm de haut, 270 mm de profondeur 1 bandeau intérieur fixe 1 coulissant 270 mm de profondeur</p>	CSP2A	80	SK2	182	191	198	206	224	237	257	13	19	27	-	-
	CSP2A	90	SK2	201	210	216	224	242	254	273	13	19	27	-	-
	CSP2A	100	SK2	211	219	225	232	248	259	278	13	19	27	-	-

Pour les variantes avec élément de séparation, il convient de monter la sécurité anti-basculement comprise automatiquement dans l'étendue de la livraison.

Sous-éviers

787 mm de haut

Meubles sans plateau et socle, profondeur corps de meuble 560 mm

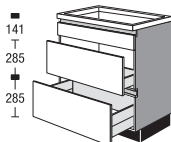
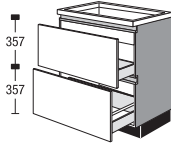
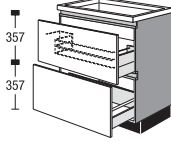
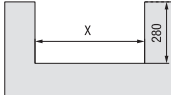
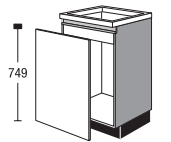
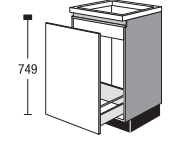
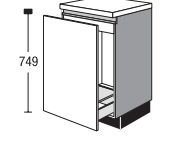

		Largeur		Groupe de prix							Servosoft	Pro Servosoft	Verre ProServo	Amortisseur de porte Top Motion	Amortisseur de porte Top Motion Plus
				1	2	3	4	5	6	7					
 <p>Meuble bas sous-évier 1 bandeau de façade fixe 1 tiroir 285 mm de haut profondeur 270 mm 1 coulissant</p>	CSPB2A	60	S	175	185	193	201	223	237	257	10	16	24	-	-
	CSPB2A	80	S	187	196	204	212	233	247	267	13	19	27	-	-
	CSPB2A	90	S	205	214	223	230	252	266	288	13	19	27	-	-
	CSPB2A	100	S	215	225	233	241	262	276	297	13	19	27	-	-
 <p>Meuble bas sous-évier 1 tiroir profondeur 270 mm 1 coulissant</p>	CSP2A	60	S	174	182	189	196	213	226	243	10	16	24	-	-
	CSP2A	80	S	185	194	201	209	227	241	260	13	19	27	-	-
	CSP2A	90	S	204	212	219	227	245	258	276	13	19	27	-	-
	CSP2A	100	S	214	222	227	235	252	263	282	13	19	27	-	-
 <p>Meuble bas sous-évier 2 coulissants coulissant supérieur avec découpe centrée pour écoulement env. 580 mm de large, env. 325 mm de profondeur</p>  <p>B → 600 mm → X = 300 mm B → 800 mm → X = 500 mm B → 900 mm → X = 600 mm B → 1000 mm → X = 700 mm B → 1200 mm → X = 900 mm</p>	CSP2A	60		211	221	228	237	258	273	295	10	16	32	-	-
	CSP2A	80		216	227	235	243	266	281	304	16	22	38	-	-
	CSP2A	90		229	239	246	255	275	290	311	16	22	38	-	-
	CSP2A	100		243	251	258	266	285	298	319	16	22	38	-	-
	CSP2A	120		274	279	285	293	308	319	338	16	22	38	-	-
 <p>Meuble bas sous-évier 1 façade 1 bandeau intérieur fixe <i>Pour le montage sur place d'un système poubelle avec coulissant.</i></p>	CSP	45	T	74	76	77	79	83	84	88	-	-	-	-	-
	CSP	50	T	77	78	80	82	86	86	91	-	-	-	-	-
	CSP	60	T	81	83	85	86	91	92	97	-	-	-	-	-
 <p>Meuble bas sous-évier 1 coulissant 1 bandeau intérieur fixe</p>	CSPA	45		88	90	92	94	99	100	107	5	8	16	-	-
	CSPA	50		97	99	101	103	109	110	117	5	8	16	-	-
	CSPA	60		101	103	105	108	114	116	124	5	8	16	-	-
 <p>Meuble bas sous-évier 1 coulissant Profondeur 400 mm 1 bandeau intérieur fixe</p>	NEW CSPA	45	K1	93	95	97	99	105	106	113	-	3	11	-	-
	NEW CSPA	50	K1	102	104	106	108	115	116	123	-	3	11	-	-
	NEW CSPA	60	K1	106	108	110	113	120	122	130	-	3	11	-	-

5.30 Pour les variantes avec élément de séparation, il convient de monter la sécurité anti-basculement comprise automatiquement dans l'étendue de la livraison.

Sous-éviers

787 mm de haut

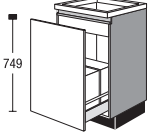
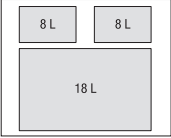
Meubles sans plateau et socle, profondeur corps de meuble 560 mm

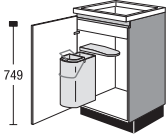
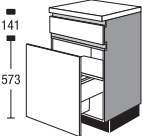
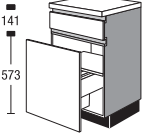
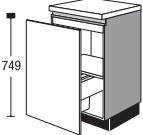
		CSP	Largeur	M	Groupe de prix							Servosoft	Pro Servosoft	Verre ProServo	Amortisseur de porte Top Motion	Amortisseur de porte Top Motion Plus
					1	2	3	4	5	6	7					
 <p>Meuble bas sous-évier 1 coulissant avec poubelle à tri de déchets 1 bandeau intérieur fixe</p> <p>avec 3 conteneurs à déchets Contenu 1 de 18 litres 2 de 8 litres. 1 couvercle pour récipients de 8 litres Système de rangement</p> <p><i>Dimension entre le bord inférieur du corps de meuble et le bord supérieur des conteneurs à déchets env. 350 mm</i></p>  <p>III. : largeur 60</p> 	CSPA	50	M	173	179	182	188	199	202	217	5	8	16	-	-	
		CSPA	60	M	178	183	187	193	204	207	223	5	8	16	-	-
 <p>Meuble bas sous-évier</p> <p>1 porte 1 bandeau intérieur fixe 1 poubelle 1 récipient 14 litres 1 récipient 5 litres</p> <p><i>Meuble préparé départ usine pour le montage de la poubelle</i></p>	NEW CSP	45	MT1	117	123	128	132	138	146	158	-	-	-	4	4	
	NEW CSP	50	MT1	119	125	128	134	143	152	165	-	-	-	4	4	
	NEW CSP	60	MT1	121	128	136	143	161	165	174	-	-	-	4	4	
 <p>Meuble bas sous-évier</p> <p>1 bandeau de façade fixe 1 coulissant</p> <p>1 couvercle 2 récipients Capacité 2 récipients de 13 litres</p>	CSPBA	50	MH2	194	200	205	211	225	228	244	-	3	3	-	-	
	CSPBA	60	MH2	199	206	211	218	230	234	250	-	3	3	-	-	
 <p>Meuble bas sous-évier</p> <p>1 bandeau de façade fixe 1 coulissant</p> <p>1 couvercle 3 poubelles Capacité 2 récipients de 13 litres 1 récipient de 17 l</p>	CSPBA	60	MH3	210	216	221	229	243	246	263	-	3	3	-	-	
 <p>Meuble bas sous-évier</p> <p>1 coulissant 1 bandeau intérieur fixe</p> <p>1 couvercle 2 récipients Capacité 2 récipients de 13 litres</p>	CSPA	50	MH2	189	196	200	206	219	223	239	-	3	3	-	-	
	CSPA	60	MH2	195	201	206	212	225	228	244	-	3	3	-	-	

Pour les variantes avec élément de séparation, il convient de monter la sécurité anti-basculement comprise automatiquement dans l'étendue de la livraison.

Sous-éviers

787 mm de haut

Meubles sans plateau et socle, profondeur corps de meuble 560 mm

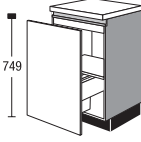
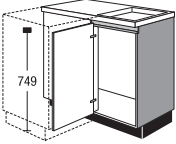
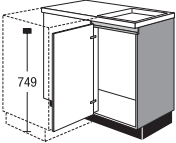
	CSP	Largeur	MH	Groupe de prix							Servosoft	Pro Servosoft	Verre ProServo	Amortisseur de porte Top Motion	Amortisseur de porte Top Motion Plus
				1	2	3	4	5	6	7					
 <p>Meuble bas sous-évier 1 coulissant 1 bandeau intérieur fixe 1 couvercle 3 poubelles Capacité 2 récipients de 13 litres 1 récipient de 17 l</p>	CSPA	60	MH3	205	211	216	224	237	241	258	-	3	3	-	-
 <p>Sous-évier d'angle avec panneau retour lisse et fileur non fixé largeur 50 mm, en exécution façade ou coloris façade, pour juxter meubles bas 1 porte</p> <p>Exécution G</p> <p><i>Encombrement : 1105-1300 x 616-650 mm Largeur de corps 1000 mm</i></p> <p><i>Pour les planifications avec lave-vaisselle juxtaposé, les bandeaux d'angle sont livrés avec retours.</i></p> <p><i>En cas de dimension supérieure à 650 mm, il faut commander un bandeau en plus.</i></p> <p><i>Montage de la poubelle ZAT 40 impossible.</i></p>	CSPE	115	avec porte en 50	134	142	149	155	165	178	195	-	-	-	4	4
<p>Sous-évier d'angle cf. ci-dessus, mais</p> <p><i>Encombrement : 1205-1400 x 616-650 mm</i></p> <p><i>Combinaison avec égouttoir EZIT...A impossible.</i></p>	CSPE	125	avec porte en 60	136	146	153	162	179	188	203	-	-	-	4	4
 <p>Sous-évier d'angle avec paroi arrière continue avec panneau retour lisse et fileur non fixé largeur 50 mm, en exécution façade ou coloris façade, pour juxter meubles bas 1 porte</p> <p><i>Encombrement : 1005-1200 x 616-650 mm Largeur de corps 900 mm</i></p> <p><i>Montage de la poubelle ZAT 40 impossible.</i></p> <p><i>Pour les planifications avec lave-vaisselle juxtaposé, les bandeaux d'angle sont livrés avec retours.</i></p> <p><i>En cas de dimension supérieure à 650 mm, il faut commander un bandeau en plus.</i></p> <p><i>Combinaison avec égouttoir EZIT...A impossible.</i></p>	CSPE	105	RW avec porte en 40	140	148	154	160	170	182	198	-	-	-	4	4
<p>Sous-évier d'angle cf. ci-dessus, mais</p> <p><i>Encombrement : 1055-1250 x 616-650 mm Largeur de corps 900 mm</i></p>	CSPE	110	RW avec porte en 45	143	150	157	164	174	186	203	-	-	-	4	4

5.32 Pour les variantes avec élément de séparation, il convient de monter la sécurité anti-basculement comprise automatiquement dans l'étendue de la livraison.

Sous-évier, Fileurs

787 mm de haut

Meubles sans plateau et socle, profondeur corps de meuble 560 mm

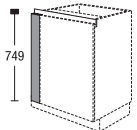
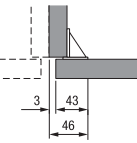
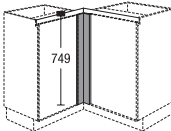
		Largeur		Groupe de prix							Servosoft	Pro Servosoft	Verre ProServo	Amortisseur de porte Top Motion	Amortisseur de porte Top Motion Plus
				1	2	3	4	5	6	7					
<p>Sous-évier d'angle cf. ci-dessus, mais</p> <p><i>Encombrement : 1105-1300 x 616-650 mm</i> <i>Largeur de corps 1000 mm</i></p>	CSPE	115	RW	144	151	158	164	175	187	204	-	-	-	4	4
	avec porte en 50														
<p>Sous-évier d'angle cf. ci-dessus, mais</p> <p><i>Encombrement : 1205-1400 x 616-650 mm</i> <i>Largeur de corps 1000 mm</i></p> <p><i>Combinaison avec égouttoir EZIT...A impossible.</i></p>	CSPE	125	RW	146	155	163	171	188	197	212	-	-	-	4	4
	avec porte en 60														
 <p>Fileur pour meubles bas sans socle, 787 mm de haut à poser entre mur et côté de meuble</p> <p><i>exécution façade</i> <i>côté mur sans chant</i></p> <p><i>Non disponible en coloris côtés visibles.</i></p> <p><i>En raison de l'angle de montage, une réduction en largeur de 46 mm max. est possible sur place.</i></p> 	CUPF	10		24	27	28	29	30	31	34	-	-	-	-	-
	CUPF	20		28	31	32	33	35	37	40	-	-	-	-	-
<p>Fileur pour meubles bas cf. ci-dessus, mais avec retours en corps de meuble pour juxtaposition d'un lave-vaisselle</p>	CUPF	10	GS	29	32	33	34	35	36	39	-	-	-	-	-
	CUPF	20	GS	33	36	37	38	40	42	45	-	-	-	-	-
 <p>Bandeau d'angle pour meubles bas sans socle, 787 mm de haut</p> <p><i>exécution façade</i> <i>pour angle 650 x 650 mm</i></p> <p><i>Non disponible en coloris côtés visibles.</i></p>	CUPEF	65		29	32	33	34	35	37	41	-	-	-	-	-
<p>Bandeau d'angle pour meubles bas cf. ci-dessus, mais avec retours en corps de meuble pour juxtaposition d'un lave-vaisselle</p>	CUPEF	65	GS	31	34	35	36	37	39	43	-	-	-	-	-

Pour les variantes avec élément de séparation, il convient de monter la sécurité anti-basculement comprise automatiquement dans l'étendue de la livraison.

Fileurs

787 mm de haut

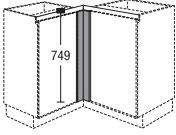
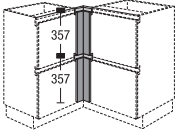
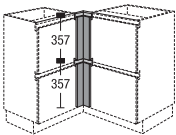
		Largeur		Groupe de prix							Servosoft	Pro Servosoft	Verre ProServo	Amortisseur de porte Top Motion	Amortisseur de porte Top Motion Plus
				1	2	3	4	5	6	7					
 <p>Bandeau d'angle pour meubles bas sans socle, 787 mm de haut</p> <p><i>exécution façade</i></p> <p><i>mesure prise d'angle à angle du corps de meuble</i></p> <p><i>Largeur de côtés inférieure à 60 mm impossible.</i></p> <p><i>Non disponible en coloris côtés visibles.</i></p> <p>Dimensions fileur en mm : A=B=C</p>	CUPEF	66	V	33	37	38	39	40	43	47	-	-	-	-	-
	CUPEF	76	V	36	40	41	43	44	47	51	-	-	-	-	-
<p>Bandeau d'angle pour meubles bas</p> <p>cf. ci-dessus, mais avec retours en corps de meuble pour juxtaposition d'un lave-vaisselle</p>	CUPEF	66	VGS	38	42	43	44	45	48	52	-	-	-	-	-
	CUPEF	76	VGS	41	45	46	48	49	52	56	-	-	-	-	-
 <p>Bandeau d'angle pour meubles bas avec panneau de façade en 2 parties et profilé poignée ^{NEW}</p> <p>sans socle, 787 mm de haut</p> <p><i>exécution façade pour angle 650 x 650 mm</i></p> <p><i>Non disponible en coloris côtés visibles.</i></p>	CUPEF	65	M2	61	67	69	72	74	78	86	-	-	-	-	-
	CUPEF	65	GSM2	65	71	73	75	78	82	90	-	-	-	-	-
 <p>Bandeau d'angle pour meubles bas avec panneau de façade en 2 parties et profilé poignée ^{NEW}</p> <p>sans socle, 787 mm de haut</p> <p><i>exécution façade</i></p> <p><i>mesure prise d'angle à angle du corps de meuble</i></p> <p><i>Largeur de côtés inférieure à 60 mm impossible.</i></p> <p><i>Non disponible en coloris côtés visibles.</i></p> <p>Dimensions fileur en mm : A=B=C</p>	CUPEF	66	VM2	67	75	77	79	81	87	95	-	-	-	-	-
	CUPEF	76	VM2	72	80	82	86	88	94	102	-	-	-	-	-
<p>Bandeau d'angle pour meubles bas avec panneau de façade en 2 parties et profilé poignée ^{NEW}</p> <p>cf. ci-dessus, mais avec retours en corps de meuble pour juxtaposition d'un lave-vaisselle</p>	CUPEF	66	VGSM2	78	86	88	90	92	99	107	-	-	-	-	-
	CUPEF	76	VGSM2	83	91	93	97	99	105	113	-	-	-	-	-

5.34 Pour les variantes avec élément de séparation, il convient de monter la sécurité anti-basculement comprise automatiquement dans l'étendue de la livraison.

Fileurs

787 mm de haut

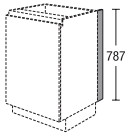
	Largeur	Groupe de prix							Servosoft	Pro Servosoft	Verre ProServo	Amortisseur de porte Top Motion	Amortisseur de porte Top Motion Plus
		1	2	3	4	5	6	7					
 <p>Fileur pour côté de meuble bas sans socle, 787 mm de haut 16 mm de profondeur pour finition murale</p> <p><i>Matière synthétique, aspect inox</i></p> <p><i>Pour des plateaux plus profonds, commander en plus socle SO 151</i></p>	CDTU	5	5	5	5	5	5	5	-	-	-	-	-

Pour les variantes avec élément de séparation, il convient de monter la sécurité anti-basculement comprise automatiquement dans l'étendue de la livraison.

5.35

Eclairage DEL d'empreinte



Eclairage DEL d'empreinte

Eclairage de la poignée en creux (profil en L) sous le plan de travail en cas de meubles bas
Température de couleur réglable en continu de blanc chaud à blanc froid.

Cache semi-transparent
Température de la lumière : sans unité de commande : 2700 K avec unité de commande : de 2700 à 6500 K
Variable en intensité : oui
Angle de rayonnement : 120°
12 volts

y c. embouts, angles intérieurs et extérieurs, accessoires de fixation et câble d'alimentation

Longueur de câble 2,8 m avec MiniPlug
Étiquette-énergie de la source lumineuse : F

Transformateurs DEL électroniques et accessoires de raccordement à commander à part.

Impossible sur les meubles découpés pour poignée profilée.

Longueur : 4000 m max.

Remarque sur la détermination du prix : En fonction du logiciel, il est nécessaire d'indiquer la longueur requise de l'éclairage DEL de la poignée en creux dans les données commerciales pour une indication de prix correcte.

Calcul par mm

7,8 W par m/lin.
Profil

Angle intérieur 90°
par pièce

Angle extérieur 90°
par pièce

Embout gauche
par pièce

Embout droite
par pièce

Largeur

Article

Indépendamment du programme

Largeur	Article	Indépendamment du programme
150 -4000	CHLED U	36
	CHLED IE	1
	CHLED AE	1
	CHLED EL	1
	CHLED ER	1

Meubles suspendus

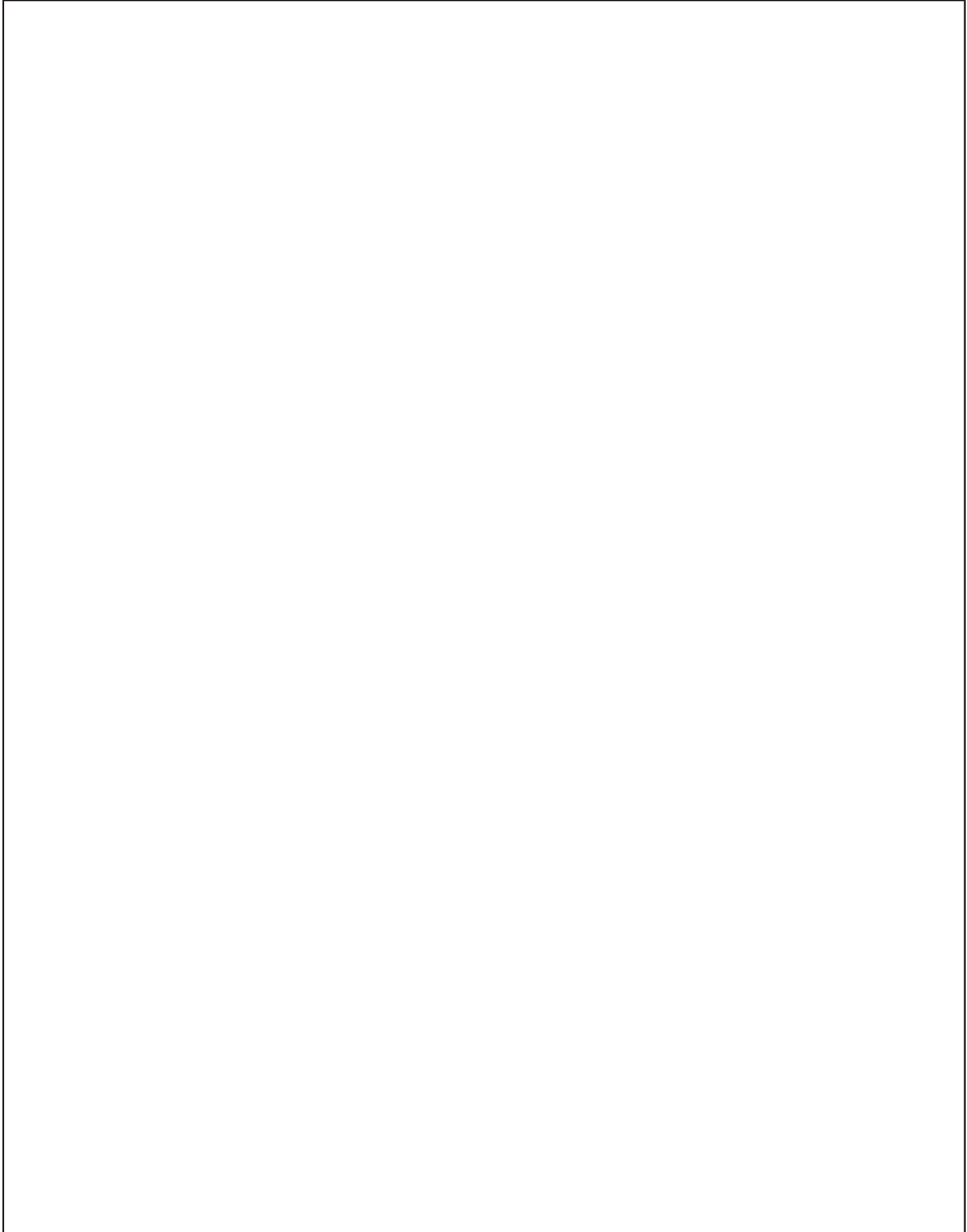

Meubles suspendus

Meubles suspendus

Tableau meubles suspendus les plus courants

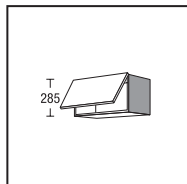

CHK3029
CHK4029
CHK4529
CHK5029
CHK6029
CHK8029
CHK9029
CHK10029

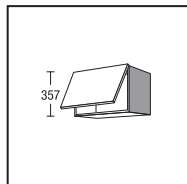

CHK5036
CHK6036
CHK8036
CHK9036
CHK10036

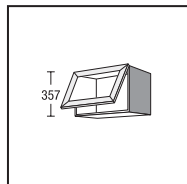

CHKG5036
CHKG6036
CHKG8036
CHKG9036
CHKG10036

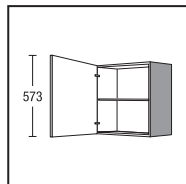

CH3001
CH4001
CH4501
CH5001
CH6001

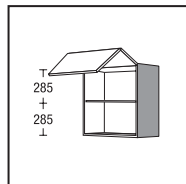

CHFK4501
CHFK5001
CHFK6001
CHFK8001
CHFK9001
CHFK10001

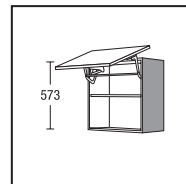

CHLK6001

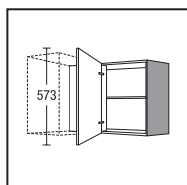

CHE8001
CHE9001

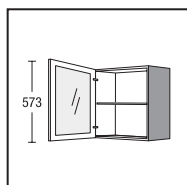

CHG4501N1
CHG5001N1
CHG6001N1
CHG4501N1D
CHG5001N1D
CHG6001N1D

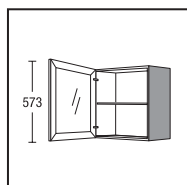

CHG4501
CHG5001
CHG6001

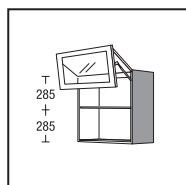

CHFKGU5001
CHFKGU6001
CHFKGU8001
CHFKGU9001
CHFKGU10001

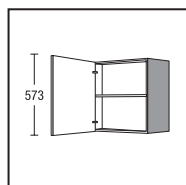

CHD6001

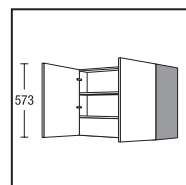

CHD9001

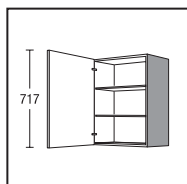

CH3002
CH4002
CH4502
CH5002
CH6002

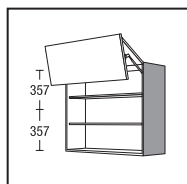

CHFK5002
CHFK6002
CHFK8002
CHFK9002
CHFK10002

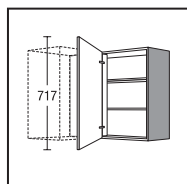

CHE8002
CHE9002

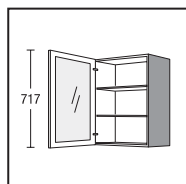

CHG4502N1
CHG5002N1
CHG6002N1
CHG4502N1D
CHG5002N1D
CHG6002N1D

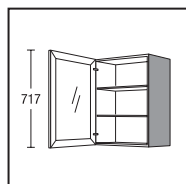

CHG4502
CHG5002
CHG6002

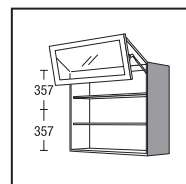

CHFKGU5002
CHFKGU6002
CHFKGU8002
CHFKGU9002
CHFKGU10002

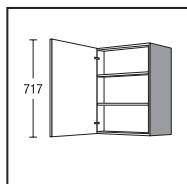

CHD6002

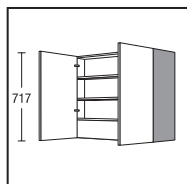

CHD9002

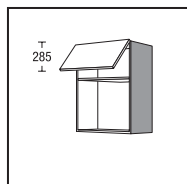

CHM6002

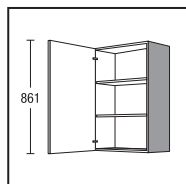

CH3003
CH4003
CH4503
CH5003
CH6003

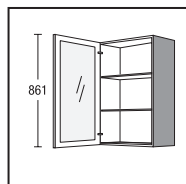

CHG4503N1
CHG5003N1
CHG6003N1
CHG4503N1D
CHG5003N1D
CHG6003N1D

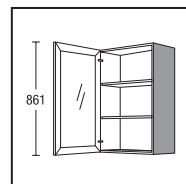

CHG4503
CHG5003
CHG6003

Légende pictogrammes

D

Décor à l'intérieur

Intérieur en décor du corps de meuble
Non disponible en coloris côtés visibles.

Informations sur les exécutions spéciales

Veillez noter les exécutions spéciales possibles pour les armoires.

Les personnalisations suivantes sont possibles :

- Réduction en largeur
- Réduction en profondeur
- Côtés de corps en surprofondeur

Vous trouverez des informations à ce sujet au registre 9 Éléments décoratifs, thèmes spéciaux, sous-registre Suppléments de prix/Divers.

Options équipement

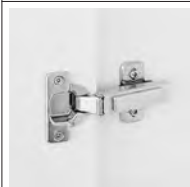

Charnière clips finition standard

Variante 414

avec support d'abattant exclusif



Amortisseur de porte Top Motion (supplément de prix)

Variante 418

Amortisseur de porte intégré CLIP top BLUMOTION de Blum
avec support d'abattant exclusif

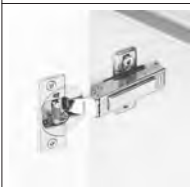

Amortisseur de porte Top Motion (supplément de prix)



Variante 428

Amortisseur de porte intégré CLIP top BLUMOTION de Blum
avec support d'abattant AVENTOS HKS de Blum



Modèles DEL pour meubles suspendus

Transformateurs DEL électroniques, kits de base et accessoires de raccordement à commander à part !

		Largeur	Article	Indépendamment du programme
<p>Conseils d'implantation En choisissant le supplément pour le modèle DEL sur le meuble suspendu, le panneau inférieur et/ou supérieur sera découpé. L'éclairage Up/Down est monté départ usine, les lampes linéaires et encastrées à DEL sont dans le carton des accessoires et doivent être montées sur place. Processus de commande plus simple car il ne faut pas commander les lampes en plus de la découpe.</p> <p>La sélection de l'équipement du panneau se fait via l'entête. 963 = équipement panneau inférieur 964 = équipement panneau supérieur</p> <p>Tenir compte des conseils d'implantation suivants : - Disponible pour les largeurs de meuble 300 - 1000 mm - Recoupes en largeur et en profondeur impossibles - Meubles suspendus d'angle en 60 et 65 de large, meubles suspendus en diagonale, meubles ouverts de dimensions variables, meubles ouverts terminaux impossibles</p> <p>Transformateurs DEL électroniques, kits de base et accessoires de raccordement à commander à part !</p>				
	<p>Profilé poignée avec éclairage DEL Up/Down</p> <p>Variante 200, supplément par meuble</p>		MP963	23
		5,8 W, 490 lm	300	
	Le supplément comprend :	8,2 W, 673 lm	400	
	Profilé poignée avec éclairage DEL Up/Down dans le panneau de fond à la place du profilé poignée sans éclairage	9,3 W, 764 lm	450	
	Température de la lumière :	10,5 W, 856 lm	500	
	avec unité de commande : 2700 - 6500 K, sans : 2700 K	12,8 W, 1039 lm	600	
	y c. rallonge 1,8 m en guise d'accessoires, avec MiniPlug	17,5 W, 1405 lm	800	
Étiquette-énergie de la source lumineuse	19,8 W, 1588 lm	900		
En haut : F	22,1 W, 1771 lm	1000		
En bas : G				
<p><i>Uniquement pour meubles suspendus avec profilé poignée intégré dans le panneau de fond (articles CH...).</i></p> <p><i>Ne pas prévoir de cache-lumière.</i></p>				
	<p>Spot encastrable DEL</p> <p>Supplément par meuble</p> <p>Variante 221 = aspect inox</p>	1 lampe pour meubles jusqu'à 600 mm de large	MP963	8
	Le supplément comprend :	2 lampes pour meubles à partir de 800 mm de large	MP963	15
	Fond du meuble découpé			
	Spot encastrable DEL, ZLI 58 ... Par lampe : 4,0 W, 250 lm Température de couleur : 3000 K avec câble d'alimentation de 2 m, y c. MiniPlug Étiquette-énergie de la source lumineuse : F			
<p>Spot encastrable DEL avec réglage de la température de couleur</p> <p>Supplément par meuble</p> <p>Variante 220 = aspect inox</p> <p>Variante 222 = noir</p>	Variante 220 = aspect inox 1 lampe pour meubles jusqu'à 600 mm de large	MP963	11	
Le supplément comprend :	Variante 220 = aspect inox 2 lampes pour meubles à partir de 800 mm de large	MP963	21	
Fond du meuble découpé avec câble d'alimentation de 2 m, y c. MiniPlug				
Efficacité énergétique de la source lumineuse : voir les produits individuels				
Variante 220 = aspect inox : Spot encastrable DEL, ZLI 58 ECC Par lampe : 3,0 W, 160 lm Température de la lumière : avec unité de commande 3000 - 6000 K sans unité de commande : 3000 K	Variante 222 = noir 1 lampe pour meubles jusqu'à 600 mm de large	MP963	11	
Variante 222 = noir : Spot encastrable DEL : ZLI 58 SCC Par lampe : 4,0 W, 250 lm Température de la lumière : avec unité de commande : de 2700 à 6500 K sans unité de commande : 2700 K	Variante 222 = noir 2 lampes pour meubles à partir de 800 mm de large	MP963	21	

Modèles DEL pour meubles suspendus

Transformateurs DEL électroniques, kits de base et accessoires de raccordement à commander à part !

		Largeur	Article	Indépendamment du programme
<p>Découpe sans lampe, diamètre 58 mm <small>NEW</small></p> <p>Supplément par meuble</p> <p>Variante 229</p> <p>Le supplément comprend : Fond du meuble découpé 1 découpe pour meubles jusqu'à 600 mm de large 2 découpes pour meubles à partir de 800 mm de large</p>			MP963	7
<p>Découpe sans lampe, diamètre 68 mm <small>NEW</small></p> <p>Supplément par meuble</p> <p>Variante 449</p> <p>Le supplément comprend : Fond du meuble découpé 1 découpe pour meubles jusqu'à 600 mm de large 2 découpes pour meubles à partir de 800 mm de large</p>			MP963	7
<div style="display: flex;">  <div> <p>Lampe DEL intégrée, profilé aluminium droit</p> <p>Supplément par meuble</p> <p>Variante 210 = aspect inox</p> <p>Le supplément comprend : Fond du meuble découpé Lampe DEL intégrée ZLIL...ECC Température de la lumière : avec unité de commande : 2700 - 6500 K, sans : 2700 K avec câble d'alimentation de 2 m, y c. MiniPlug Etiquette-énergie de la source lumineuse : G</p> </div> </div>	<p>3 W, 288 lm</p> <p>4,2 W, 396 lm</p> <p>4,8 W, 450 lm</p> <p>5,4 W, 504 lm</p> <p>6,6 W, 612 lm</p> <p>9 W, 828 lm</p> <p>10,2 W, 936 lm</p> <p>11,4 W, 1044 lm</p>	<p>300</p> <p>400</p> <p>450</p> <p>500</p> <p>600</p> <p>800</p> <p>900</p> <p>1000</p>	MP963	18

Modèles DEL pour meubles suspendus



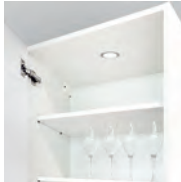
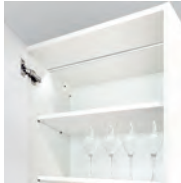

Transformateurs DEL électroniques, kits de base et accessoires de raccordement à commander à part !

		Largeur	Article	Indépendamment du programme	
 <p>Spot encastrable DEL Supplément par meuble Variante 221 = aspect inox</p> <p>Le supplément comprend : Panneau supérieur du meuble découpé Spot encastrable DEL, ZLI 58 ... Par lampe : 4,0 W, 250 lm Température de couleur : 3000 K avec câble d'alimentation de 2 m, y c. MiniPlug Etiquette-énergie de la source lumineuse : F</p>	1 lampe pour meubles jusqu'à 600 mm de large		MP964	8	
	2 lampes pour meubles à partir de 800 mm de large		MP964	15	
	Spot encastrable DEL avec réglage de la température de couleur Variante 220 = aspect inox Supplément par meuble Variante 220 = aspect inox Variante 222 = noir	1 lampe pour meubles jusqu'à 600 mm de large		MP964	11
	Le supplément comprend : Panneau supérieur du meuble découpé avec câble d'alimentation de 2 m, y c. MiniPlug Efficacité énergétique de la source lumineuse : voir les produits individuels	Variante 220 = aspect inox 2 lampes pour meubles à partir de 800 mm de large		MP964	21
	Variante 220 = aspect inox : Spot encastrable DEL, ZLI 58 ECC Par lampe : 3,0 W, 160 lm Température de la lumière : avec unité de commande 3000 - 6000 K sans unité de commande : 3000 K	Variante 222 = noir 1 lampe pour meubles jusqu'à 600 mm de large		MP964	11
Variante 222 = noir : Spot encastrable DEL : ZLI 58 SCC Par lampe : 4,0 W, 250 lm Température de la lumière : avec unité de commande : de 2700 à 6500 K sans unité de commande : 2700 K	Variante 222 = noir 2 lampes pour meubles à partir de 800 mm de large		MP964	21	
<p>Découpe sans lampe, diamètre 58 mm Supplément par meuble Variante 229</p> <p>Le supplément comprend : Panneau supérieur du meuble découpé 1 découpe pour meubles jusqu'à 600 mm de large 2 découpes pour meubles à partir de 800 mm de large</p>		<small>NEW</small>	MP964	7	
	<p>Découpe sans lampe, diamètre 68 mm Supplément par meuble Variante 449</p> <p>Le supplément comprend : Panneau supérieur du meuble découpé 1 découpe pour meubles jusqu'à 600 mm de large 2 découpes pour meubles à partir de 800 mm de large</p>		<small>NEW</small>	MP964	7
 <p>Lampe DEL intégrée, profilé aluminium droit Supplément par meuble Variante 210 = aspect inox</p> <p>Le supplément comprend : Panneau supérieur du meuble découpé Lampe DEL intégrée ZLIL...ECC Température de la lumière : avec unité de commande : 2700 - 6500 K, sans : 2700 K avec câble d'alimentation de 2 m, y c. MiniPlug Etiquette-énergie de la source lumineuse : G</p>	3 W, 288 lm	300	MP964	18	
	4,2 W, 396 lm	400			
	4,8 W, 450 lm	450			
	5,4 W, 504 lm	500			
	6,6 W, 612 lm	600			
	9 W, 828 lm	800			
	10,2 W, 936 lm	900			
11,4 W, 1044 lm	1000				

Meubles suspendus ou demi-armoires, Meubles suspendus

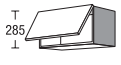
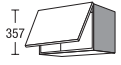
291 / 363 / 579 mm de haut

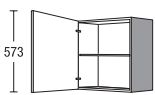
profondeur corps de meuble 326 mm

		Largeur		Groupe de prix							Servosoft	Pro Servosoft	Verre ProServo	Amortisseur de porte Top Motion	Amortisseur de porte Top Motion Plus	
				1	2	3	4	5	6	7						
 <p>Meuble suspendu 1 abattant</p>	CHK	30	29	41	43	44	45	54	57	63	-	-	-	4	14	
	CHK	40	29	43	45	45	47	56	59	65	-	-	-	4	14	
	CHK	45	29	44	45	46	48	56	60	66	-	-	-	4	14	
	CHK	50	29	45	46	48	51	57	61	66	-	-	-	4	14	
	CHK	60	29	52	55	56	59	66	69	76	-	-	-	4	14	
	CHK	80	29	58	62	65	68	76	82	89	-	-	-	4	14	
	CHK	90	29	64	67	70	74	83	86	94	-	-	-	4	14	
	CHK	100	29	66	69	72	76	85	88	96	-	-	-	4	14	
 <p>Meuble suspendu 1 abattant</p>	CHK	50	36	53	56	57	61	66	70	77	-	-	-	4	14	
	CHK	60	36	56	58	60	64	70	74	81	-	-	-	4	14	
	CHK	80	36	63	66	70	74	83	88	96	-	-	-	7	31	
	CHK	90	36	70	74	77	81	91	96	103	-	-	-	7	31	
	CHK	100	36	73	76	80	84	94	98	106	-	-	-	7	31	
 <p>Meuble suspendu avec abattant vitré 1 abattant vitré <i>Exécutions verre et cadre voir „Descriptif programmes“</i></p>	CHKG	50	36	98	104	107	114	125	131	146	-	-	-	4	14	
	CHKG	60	36	102	107	110	117	129	136	150	-	-	-	4	14	
	CHKG	80	36	114	120	127	134	151	161	176	-	-	-	7	31	
	CHKG	90	36	119	126	132	138	156	163	176	-	-	-	7	31	
	CHKG	100	36	126	132	138	145	162	170	185	-	-	-	7	31	
<p>Porte vitrée à cadre n° 701</p>																
 <p>Meuble suspendu avec abattant vitré 1 abattant vitré <i>Exécutions verre et cadre voir „Descriptif programmes“</i></p>	CHKG	50	36	N1	128	134	137	144	155	161	176	-	-	-	4	14
	CHKG	60	36	N1	136	142	145	152	164	171	185	-	-	-	4	14
	CHKG	80	36	N1	150	157	164	170	187	197	212	-	-	-	7	31
	CHKG	90	36	N1	158	165	171	177	195	202	215	-	-	-	7	31
	CHKG	100	36	N1	168	175	181	187	205	213	227	-	-	-	7	31
 <p>Meuble suspendu 1 porte 1 étagère réglable</p>	CH	30	01	45	50	52	55	56	62	69	-	-	-	4	4	
	CH	40	01	50	54	56	58	62	66	73	-	-	-	4	4	
	CH	45	01	52	56	58	61	65	69	76	-	-	-	4	4	
	CH	50	01	54	57	60	63	66	72	79	-	-	-	4	4	
	CH	60	01	58	62	65	67	71	77	86	-	-	-	4	4	
 <p>Meuble suspendu avec porte relevable pliante comprenant 2 façades 1 étagère réglable avec sécurité anti-arrachement</p> <p><i>Porte pliante pivote environ 140 mm vers le haut et 345 mm vers l'avant par rapport au chant avant supérieur de corps. Encombrement minimum (profondeur) 675 mm pour porte relevable pliante ouverte.</i></p> <p><i>En fonction de son poids, la façade est équipée de 1 ou de 2 mécanisme(s) à ressort.</i></p>	CHFK	45	01	86	90	93	95	97	103	111	-	-	-	-	-	
	CHFK	50	01	91	96	98	101	104	109	118	-	-	-	-	-	
	CHFK	60	01	110	116	119	122	126	132	144	-	-	-	-	-	
	CHFK	80	01	118	126	130	135	145	156	172	-	-	-	-	-	
	CHFK	90	01	123	131	135	139	149	160	177	-	-	-	-	-	
	CHFK	100	01	126	135	138	143	153	164	180	-	-	-	-	-	

Meubles suspendus

Hauteur 579 mm

profondeur corps de meuble 326 mm

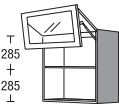
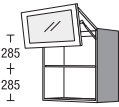
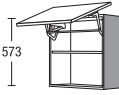
		Largeur	Groupe de prix							Servosoft	Pro Servosoft	Verre ProServo	Amortisseur de porte Top Motion	Amortisseur de porte Top Motion Plus	
			1	2	3	4	5	6	7						
 <p>Meuble suspendu à porte pliante avec porte pliante relevable combinée comprenant 2 façades en haut façade de meuble (selon le programme) en bas porte vitrée à cadre 2 étagères en verre réglables</p> <p>Porte vitrée à cadre n° 711</p> <p><i>Porte pliante pivote environ 140 mm vers le haut et 345 mm vers l'avant par rapport au chant avant supérieur de corps.</i></p> <p><i>Encombrement minimum (profondeur) 675 mm pour porte relevable pliante ouverte.</i></p> <p><i>Exécutions verre et cadre voir „Descriptif programmes“</i></p>	CHFKGU	50	01		141	145	147	150	158	162	174	-	-	-	-
	CHFKGU	60	01		146	149	151	155	163	167	179	-	-	-	-
	CHFKGU	80	01		171	177	181	185	197	201	215	-	-	-	-
	CHFKGU	90	01		177	182	186	190	203	207	221	-	-	-	-
	CHFKGU	100	01		185	190	195	199	213	217	231	-	-	-	-
 <p>Meuble suspendu à porte pliante avec porte pliante relevable combinée comprenant 2 façades en haut façade de meuble (selon le programme) en bas porte vitrée à cadre 2 étagères en verre réglables Panneau de fond avec profilé poignée métallique en aspect inox</p> <p><i>Porte pliante pivote environ 140 mm vers le haut et 345 mm vers l'avant par rapport au chant avant supérieur de corps.</i></p> <p><i>Encombrement minimum (profondeur) 675 mm pour porte relevable pliante ouverte.</i></p> <p><i>Exécutions verre et cadre voir „Descriptif programmes“</i></p>	CHFKGU	50	01	N1	167	171	173	177	185	188	200	-	-	-	-
	CHFKGU	60	01	N1	175	178	180	184	192	197	208	-	-	-	-
	CHFKGU	80	01	N1	205	210	215	218	231	235	248	-	-	-	-
	CHFKGU	90	01	N1	210	216	219	224	237	241	255	-	-	-	-
	CHFKGU	100	01	N1	221	227	231	236	249	254	268	-	-	-	-
 <p>Meuble suspendu avec porte relevable 1 porte relevable avec ferrure Softlift 1 étagère réglable avec sécurité anti-arrachement</p> <p><i>La porte relevable pivote à partir du chant avant supérieur de corps d'env. 240 mm vers le haut et de 445 mm vers l'avant.</i></p>	CHLK	60	01		130	134	136	139	143	149	161	-	-	-	-

Meubles suspendus

Hauteur 579 mm

profondeur corps de meuble 326 mm







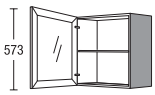
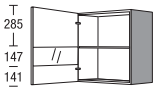
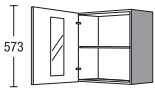
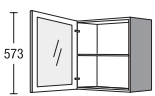
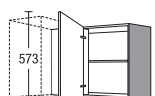

		Largeur		Groupe de prix											
				1	2	3	4	5	6	7	Servosoft	Pro Servosoft	Verre ProServo	Amortisseur de porte Top Motion	Amortisseur de porte Top Motion Plus
 <p>Meuble suspendu avec porte vitrée 1 porte vitrée 1 étagère en verre réglable</p> <p><i>Exécutions disponibles, voir rubrique Variantes de façades vitrées</i></p> <p><i>Exécutions verre et cadre voir „Descriptif programmes“</i></p> <p>Porte vitrée à cadre n° 701</p>	CHG	45	01	80	84	85	86	93	98	106	-	-	-	4	4
	CHG	50	01	81	85	86	87	94	99	107	-	-	-	4	4
	CHG	60	01	87	91	92	94	100	107	116	-	-	-	4	4
 <p>Porte à insert en verre n° 706</p>															
 <p>Porte vitrée à cadre n° 704</p>															
 <p>Meuble suspendu avec porte vitrée 1 porte vitrée (tous les programmes) 1 étagère en verre réglable</p> <p><i>Profilé poignée métallique en aspect inox dans le panneau de fond</i></p> <p>Modèle -N1</p> <p><i>Exécutions verre et cadre voir „Descriptif programmes“</i></p>	CHG	45	01	N1	110	110	110	110	110	110	-	-	-	4	4
	CHG	50	01	N1	115	115	115	115	115	115	-	-	-	4	4
	CHG	60	01	N1	127	127	127	127	127	127	-	-	-	4	4
	CHG	45	01	N1D	128	128	128	128	128	128	-	-	-	4	4
	CHG	50	01	N1D	133	133	133	133	133	133	-	-	-	4	4
CHG	60	01	N1D	146	146	146	146	146	146	-	-	-	4	4	
 <p>Meuble suspendu d'angle 1 porte avec ferrure Tip-on 1 étagère réglable</p> <p><i>Sans profilé poignée</i></p> <p><i>CHE 80 01: Dimensions d'implantation 800 x 350 mm</i></p> <p>Exécution G</p> <p><i>CHE 90 01: Dimensions d'implantation 900 x 400 mm pour CUE 90 (916 x 916 mm) avec CH 50 01</i></p>	CHE	80	01	76	82	86	95	99	104	110	-	-	-	4	4
	CHE	90	01	81	87	91	103	107	112	118	-	-	-	4	4

Fig. façades non contractuelles

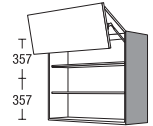
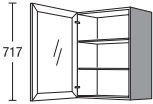
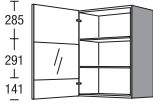
Meubles suspendus

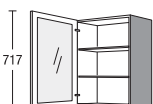
Hauteur 723 mm

profondeur corps de meuble 326 mm

		Largeur		Groupe de prix							Servosoft	Pro Servosoft	Verre ProServo	Amortisseur de porte Top Motion	Amortisseur de porte Top Motion Plus
				1	2	3	4	5	6	7					
 <p>Meuble suspendu 1 porte 2 étagères réglables</p>	CH	30	02	48	53	56	58	62	69	78	-	-	-	4	4
	CH	40	02	54	57	60	63	67	74	82	-	-	-	4	4
	CH	45	02	56	59	62	65	69	76	85	-	-	-	4	4
	CH	50	02	57	61	64	67	73	80	89	-	-	-	4	4
	CH	60	02	62	66	69	73	78	86	96	-	-	-	4	4
 <p>Meuble suspendu avec porte relevable pliante comprenant 2 façades 2 étagères réglables avec sécurité anti-arrachement</p> <p><i>Porte pliante pivote environ 205 mm vers le haut et 440 mm vers l'avant par rapport au chant avant supérieur de corps. Encombrement minimum (profondeur) 770 mm pour porte relevable pliante ouverte.</i></p>	CHFK	50	02	118	125	127	129	133	139	150	-	-	-	-	-
	CHFK	60	02	124	130	133	136	139	146	157	-	-	-	-	-
	CHFK	80	02	130	139	144	148	159	173	192	-	-	-	-	-
	CHFK	90	02	138	148	153	157	169	184	204	-	-	-	-	-
	CHFK	100	02	147	157	162	167	179	195	216	-	-	-	-	-
 <p>Meuble suspendu avec porte vitrée 1 porte vitrée 2 étagères en verre réglables</p> <p><i>Exécutions disponibles, voir rubrique Variantes de façades vitrées</i></p> <p><i>Exécutions verre et cadre voir „Descriptif programmes“</i></p> <p>Porte vitrée à cadre n° 701</p>	CHG	45	02	83	86	87	89	96	104	113	-	-	-	4	4
	CHG	50	02	90	94	95	96	105	112	123	-	-	-	4	4
	CHG	60	02	94	98	100	102	110	118	129	-	-	-	4	4
 <p>Porte à insert en verre n° 706</p>  <p>Porte vitrée à cadre n° 704</p>	CHG	45	02	N1	122	122	122	122	122	122	-	-	-	4	4
	CHG	50	02	N1	127	127	127	127	127	127	-	-	-	4	4
	CHG	60	02	N1	141	141	141	141	141	141	-	-	-	4	4
 <p>Modèle -N1</p> <p><i>Profilé poignée métallique en aspect inox dans le panneau de fond</i></p> <p><i>Exécutions verre et cadre voir „Descriptif programmes“</i></p>	 CHG	45	02	N1D	144	144	144	144	144	144	-	-	-	4	4
	 CHG	50	02	N1D	149	149	149	149	149	149	-	-	-	4	4
	 CHG	60	02	N1D	164	164	164	164	164	164	-	-	-	4	4

Meubles suspendus

Hauteur 723 mm

profondeur corps de meuble 326 mm





		Largeur		Groupe de prix							Servosoft	Pro Servosoft	Verre ProServo	Amortisseur de porte Top Motion	Amortisseur de porte Top Motion Plus		
				1	2	3	4	5	6	7							
 <p>Porte vitrée à cadre n° 711</p>	Meuble suspendu à porte pliante	CHFKGU	50	02	152	156	158	162	170	175	187	-	-	-	-	-	
	avec porte pliante relevable combinée	CHFKGU	60	02	157	161	164	167	177	181	194	-	-	-	-	-	
	comprenant 2 façades	CHFKGU	80	02	177	182	187	190	204	207	222	-	-	-	-	-	
	en haut façade de meuble (selon le programme)	CHFKGU	90	02	186	191	196	200	214	218	233	-	-	-	-	-	
	en bas porte vitrée à cadre 2 étagères en verre réglables	CHFKGU	100	02	190	196	200	205	219	224	238	-	-	-	-	-	
<p>Porte pliante pivote environ 205 mm vers le haut et 440 mm vers l'avant par rapport au chant avant supérieur de corps.</p> <p>Encombrement minimum (profondeur) 770 mm pour porte relevable pliante ouverte.</p> <p>Exécutions verre et cadre voir „Descriptif programmes“</p>																	
	Meuble suspendu à porte pliante	CHFKGU	50	02	N1	182	186	188	192	200	205	217	-	-	-	-	-
	avec porte pliante relevable combinée	CHFKGU	60	02	N1	191	195	197	201	210	215	227	-	-	-	-	-
	comprenant 2 façades	CHFKGU	80	02	N1	213	218	223	227	240	244	258	-	-	-	-	-
	en haut façade de meuble (selon le programme)	CHFKGU	90	02	N1	223	228	233	238	251	256	270	-	-	-	-	-
	en bas porte vitrée à cadre 2 étagères en verre réglables Panneau de fond avec profilé poignée métallique en aspect inox	CHFKGU	100	02	N1	231	237	241	246	260	265	279	-	-	-	-	-
<p>Porte pliante pivote environ 205 mm vers le haut et 440 mm vers l'avant par rapport au chant avant supérieur de corps.</p> <p>Encombrement minimum (profondeur) 770 mm pour porte relevable pliante ouverte.</p> <p>Exécutions verre et cadre voir „Descriptif programmes“</p>																	
 <p>Exécution G</p>	Meuble suspendu d'angle	CHE	80	02	91	96	100	107	111	118	127	-	-	-	4	4	
	1 porte avec ferrure Tip-on 2 étagères réglables	CHE	90	02	94	98	104	113	116	124	133	-	-	-	4	4	
<p>Sans profilé poignée</p> <p>CHE 80 02: Dimensions d'implantation 800 x 350 mm</p> <p>CHE 90 02: Dimensions d'implantation 900 x 400 mm pour CUE 90 (916 x 916 mm) avec CH 50 02</p>																	

Fig. façades non contractuelles

Meubles suspendus

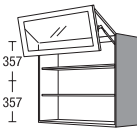
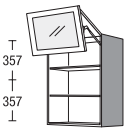
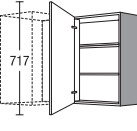
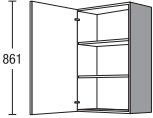
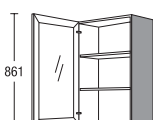
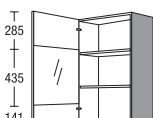
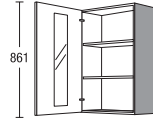
Hauteur 867 mm

profondeur corps de meuble 326 mm

		Largeur		Groupe de prix							Servosoft	Pro Servosoft	Verre ProServo	Amortisseur de porte Top Motion	Amortisseur de porte Top Motion Plus	
				1	2	3	4	5	6	7						
 <p>Meuble suspendu 1 porte 2 étagères réglables <i>Profilé poignée métallique en aspect inox dans le panneau de fond</i></p>	CH	30	03	51	56	58	62	66	73	83	-	-	-	4	4	
	CH	40	03	56	60	63	66	71	77	86	-	-	-	4	4	
	CH	45	03	58	62	65	67	73	79	89	-	-	-	4	4	
	CH	50	03	60	64	66	71	76	84	94	-	-	-	4	4	
	CH	60	03	65	69	72	76	82	89	101	-	-	-	4	4	
 <p>Meuble suspendu avec porte vitrée 1 porte vitrée 2 étagères en verre réglables <i>Profilé poignée métallique en aspect inox dans le panneau de fond</i></p> <p>Porte vitrée à cadre n° 701</p> <p><i>Exécutions disponibles, voir rubrique Variantes de façades vitrées</i></p> <p><i>Exécutions verre et cadre voir „Descriptif programmes“</i></p>  <p>Porte à insert en verre n° 706</p>  <p>Porte vitrée à cadre n° 704</p>	CHG	45	03	86	89	90	92	99	107	116	-	-	-	4	4	
	CHG	50	03	94	97	98	100	109	116	127	-	-	-	4	4	
	CHG	60	03	96	101	103	105	114	122	133	-	-	-	4	4	
 <p>Meuble suspendu avec porte vitrée 1 porte vitrée (tous les programmes) 2 étagères en verre réglables <i>Profilé poignée métallique en aspect inox dans le panneau de fond</i></p> <p>Modèle -N1</p> <p><i>Exécutions verre et cadre voir „Descriptif programmes“</i></p>	CHG	45	03	N1	132	132	132	132	132	132	-	-	-	4	4	
	CHG	50	03	N1	138	138	138	138	138	138	-	-	-	4	4	
	CHG	60	03	N1	153	153	153	153	153	153	-	-	-	4	4	
	 CHG	45	03	N1D	152	152	152	152	152	152	152	-	-	-	4	4
	 CHG	50	03	N1D	159	159	159	159	159	159	159	-	-	-	4	4
	 CHG	60	03	N1D	174	174	174	174	174	174	174	-	-	-	4	4

Meubles suspendus pour appareils

435 mm, 579 mm (01), 723 mm (02), 867 mm (03) de haut

profondeur corps de meuble 326 mm







		Largeur		Groupe de prix							Servosoft	Pro Servosoft	Verre ProServo	Amortisseur de porte Top Motion	Amortisseur de porte Top Motion Plus		
				1	2	3	4	5	6	7							
<p>Remarque cadre escamotable pour hottes tiroir</p> <p>Nos meubles suspendus pour hottes cache-lumière ne sont pas compatibles avec le cadre escamotable pour appareils encastrables.</p>																	
	<p>Meuble suspendu pour hotte cache-lumière</p> <p>hauteur 579 mm 1 porte avec ferrure Tip-on 1 étagère réglable</p> <p><i>Préciser modèle appareil</i></p> <p><i>Paroi arrière pour appareil décalée vers l'avant.</i></p> <p><i>Selon l'appareil, une adaptation sur place est nécessaire.</i></p>	CHD	60	01	81	86	89	93	95	102	111	-	-	-	4	4	
	<p>Meuble suspendu pour hotte cache-lumière</p> <p>Pour appareils avec un boîtier/moteur 900 mm de large et un écran 900 mm de large hauteur 579 mm 2 portes avec ferrure Tip-on 1 étagère réglable (selon exécution)</p> <p><i>Préciser modèle appareil</i></p> <p><i>Paroi arrière pour appareil décalée vers l'avant.</i></p> <p><i>Selon l'appareil, une adaptation sur place est nécessaire.</i></p>	CHD	90	01	97	104	107	112	114	122	133	-	-	-	8	8	
	<p>Meuble suspendu pour hotte cache-lumière</p> <p>Pour appareils avec un boîtier/moteur 600 mm de large et un écran 900 mm de large hauteur 579 mm 2 portes avec ferrure Tip-on 2 meubles ouverts en profondeur de meuble suspendu à droite et à gauche à côté du carter d'évacuation 1 ou 2 étagères réglables selon exécution</p> <p><i>Préciser modèle appareil</i></p> <p><i>Paroi arrière pour appareil décalée vers l'avant.</i></p> <p><i>Selon l'appareil, une adaptation sur place est nécessaire.</i></p>	CHD	90	01	RS	205	210	215	219	230	242	251	-	-	-	8	8
	<p>Meuble suspendu pour micro-ondes</p> <p>hauteur 723 mm Hauteur de crédence : 364, 380 mm</p> <p>1 abattant avec ferrure Tip-on</p> <p><i>Préciser modèle appareil</i></p> <p><i>Egalisation de la niche par fileur en corps de meuble</i></p> <p><i>Selon le type d'appareil, un bandeau de façade à adapter sur place sera joint.</i></p> <p><i>Impossible avec Top Motion Plus</i></p>	CHM	60	02		73	77	80	82	88	94	100	-	-	-	7	17

Fig. façades non contractuelles

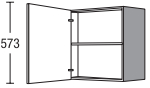
Meubles suspendus pour appareils

435 mm, 579 mm (01), 723 mm (02), 867 mm (03) de haut

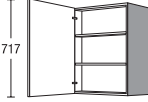
profondeur corps de meuble 326 mm

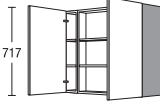
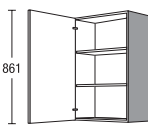
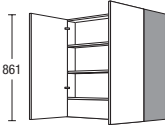
	CHD	Largeur		Groupe de prix							Servosoft	Pro Servosoft	Verre ProServo	Amortisseur de porte Top Motion	Amortisseur de porte Top Motion Plus
		60	90	1	2	3	4	5	6	7					
 <p>Meuble suspendu pour hotte cache-lumière hauteur 723 mm 1 porte avec ferrure Tip-on 2 étagères réglables</p> <p><i>Préciser modèle appareil</i></p> <p><i>Selon l'appareil, une adaptation sur place est nécessaire.</i></p> <p><i>Paroi arrière pour appareil décalée vers l'avant.</i></p>			02	89	96	99	104	107	116	126	-	-	-	4	4
 <p>Meuble suspendu pour hotte cache-lumière Pour appareils avec un boîtier/moteur 900 mm de large et un écran 900 mm de large hauteur 723 mm 2 portes avec ferrure Tip-on 1 paroi arrière en avancée 1 ou 2 étagères réglables selon exécution</p> <p><i>Préciser modèle appareil</i></p> <p><i>Paroi arrière pour appareil décalée vers l'avant.</i></p> <p><i>Selon l'appareil, une adaptation sur place est nécessaire.</i></p>			02	109	117	121	127	131	141	155	-	-	-	8	8
 <p>Meuble suspendu pour hotte cache-lumière Pour appareils avec un boîtier/moteur 600 mm de large et un écran 900 mm de large hauteur 723 mm 2 portes avec ferrure Tip-on 2 meubles ouverts en profondeur de meuble suspendu à droite et à gauche à côté du carter d'évacuation 1 ou 2 étagères réglables selon exécution</p> <p><i>Préciser modèle appareil</i></p> <p><i>Paroi arrière pour appareil décalée vers l'avant.</i></p> <p><i>Selon l'appareil, une adaptation sur place est nécessaire.</i></p>			02 RS	219	225	231	237	250	265	277	-	-	-	8	8
 <p>Meuble suspendu pour hotte cache-lumière <small>NEW</small> hauteur 867 mm 1 porte avec ferrure Tip-on 2 étagères réglables</p> <p><i>Préciser modèle appareil</i></p> <p><i>Selon l'appareil, une adaptation sur place est nécessaire.</i></p> <p><i>Paroi arrière pour appareil décalée vers l'avant.</i></p>			03	98	106	111	116	122	133	146	-	-	-	4	4
 <p>Meuble suspendu pour hotte cache-lumière <small>NEW</small> Pour appareils avec un boîtier/moteur 900 mm de large et un écran 900 mm de large hauteur 867 mm 2 portes avec ferrure Tip-on 1 paroi arrière en avancée 2 étagères réglables</p> <p><i>Préciser modèle appareil</i></p> <p><i>Paroi arrière pour appareil décalée vers l'avant.</i></p> <p><i>Selon l'appareil, une adaptation sur place est nécessaire.</i></p>			03	116	126	132	138	145	159	176	-	-	-	8	8

5.50

Fig. façades non contractuelles

Meubles suspendus pour appareils

435 mm, 579 mm (01), 723 mm (02), 867 mm (03) de haut

profondeur corps de meuble 326 mm

		Largeur		Groupe de prix							Servosoft	Pro Servosoft	Verre ProServo	Amortisseur de porte Top Motion	Amortisseur de porte Top Motion Plus
		60	43	1	2	3	4	5	6	7					
	<p>Meuble suspendu pour hotte cache-lumière</p> <p>hauteur 435 mm 1 porte avec ferrure Tip-on 1 étagère réglable</p> <p><i>Préciser modèle appareil</i></p> <p><i>Non disponible en coloris côtés visibles.</i></p> <p><i>Paroi arrière pour appareil décalée vers l'avant.</i></p> <p><i>Selon l'appareil, une adaptation sur place est nécessaire.</i></p>	CHD		66	70	73	76	87	94	100	-	-	-	4	4

Fig. façades non contractuelles

Notes



Information sur les armoires pour appareils à encastrer

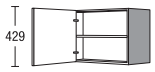
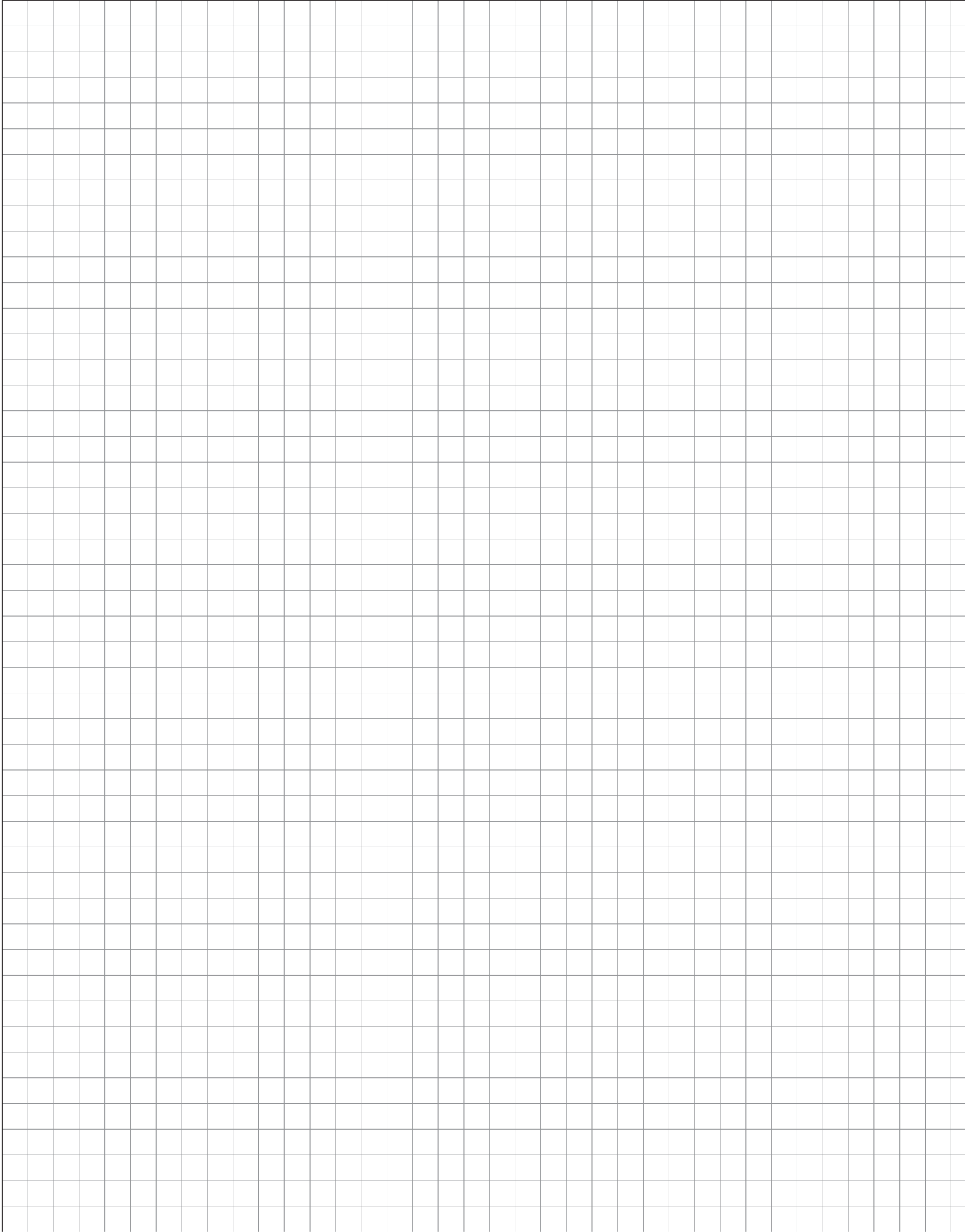
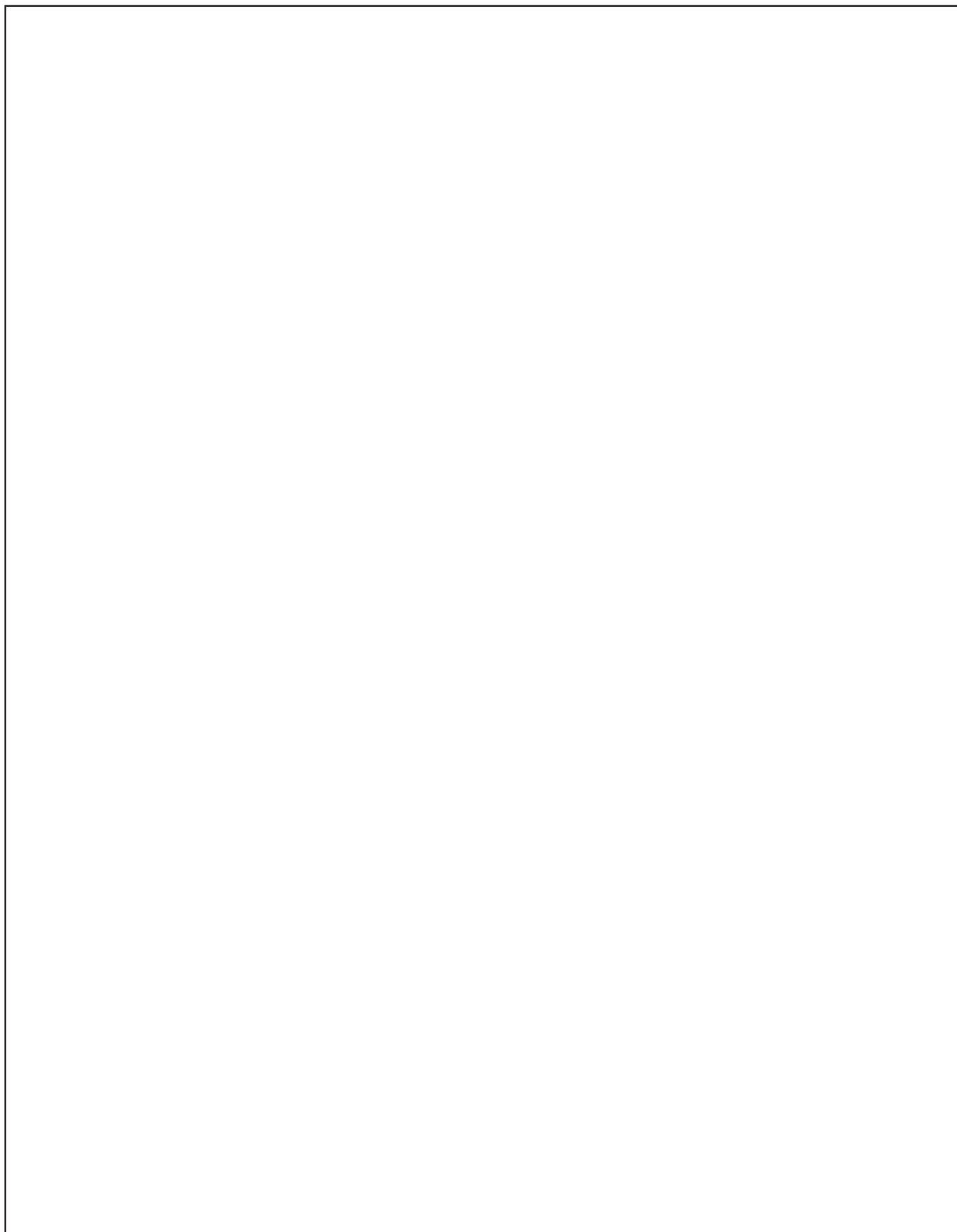

Information sur les
armoires pour appareils à
encastrer

Information sur les
armoires pour appareils à
encastrer

Information sur highboards pour appareils à encastrer

Références / types d'exécution 1507 mm

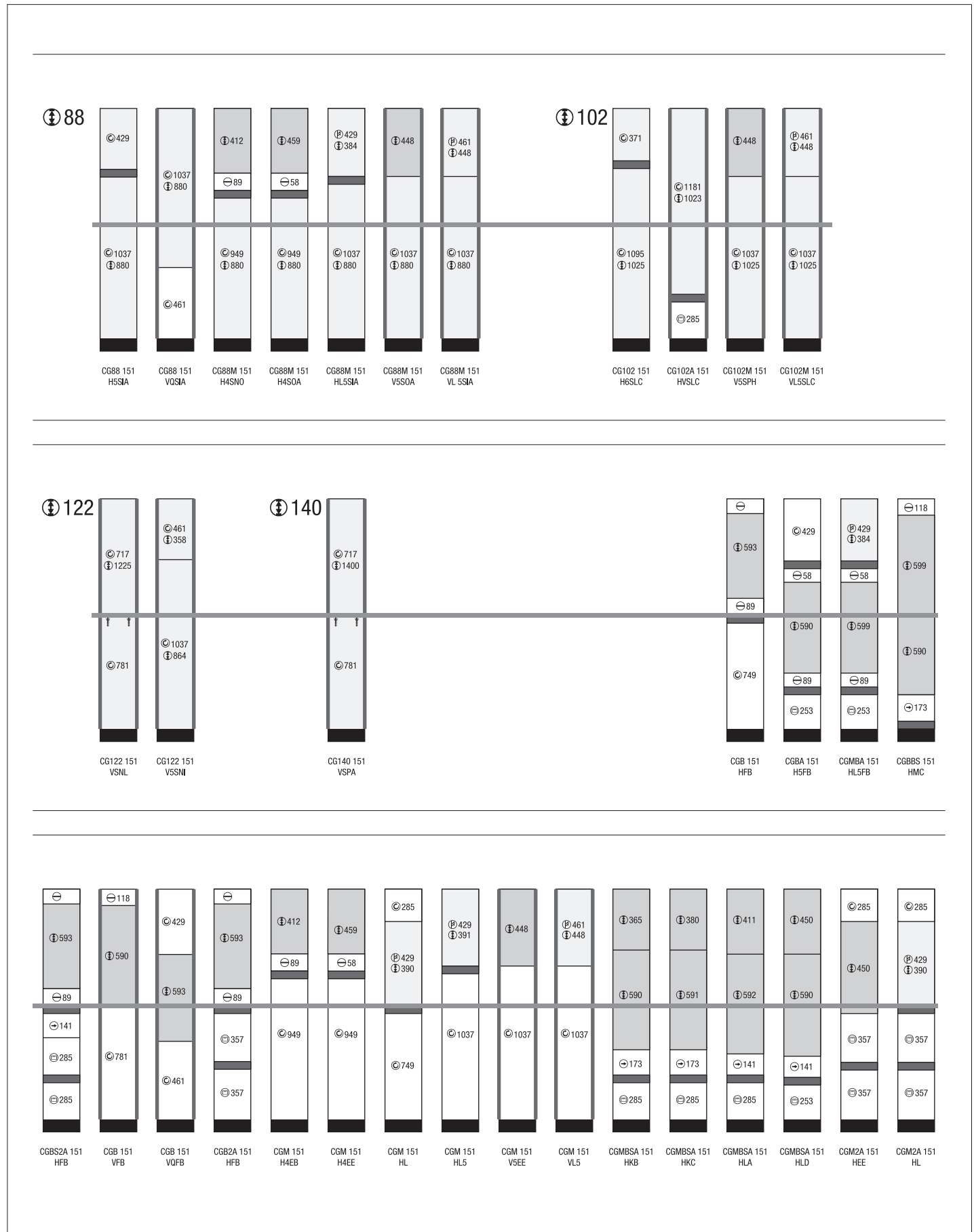

Information sur les armoires pour appareils à encastrer

Références / types d'exécution 1971 mm

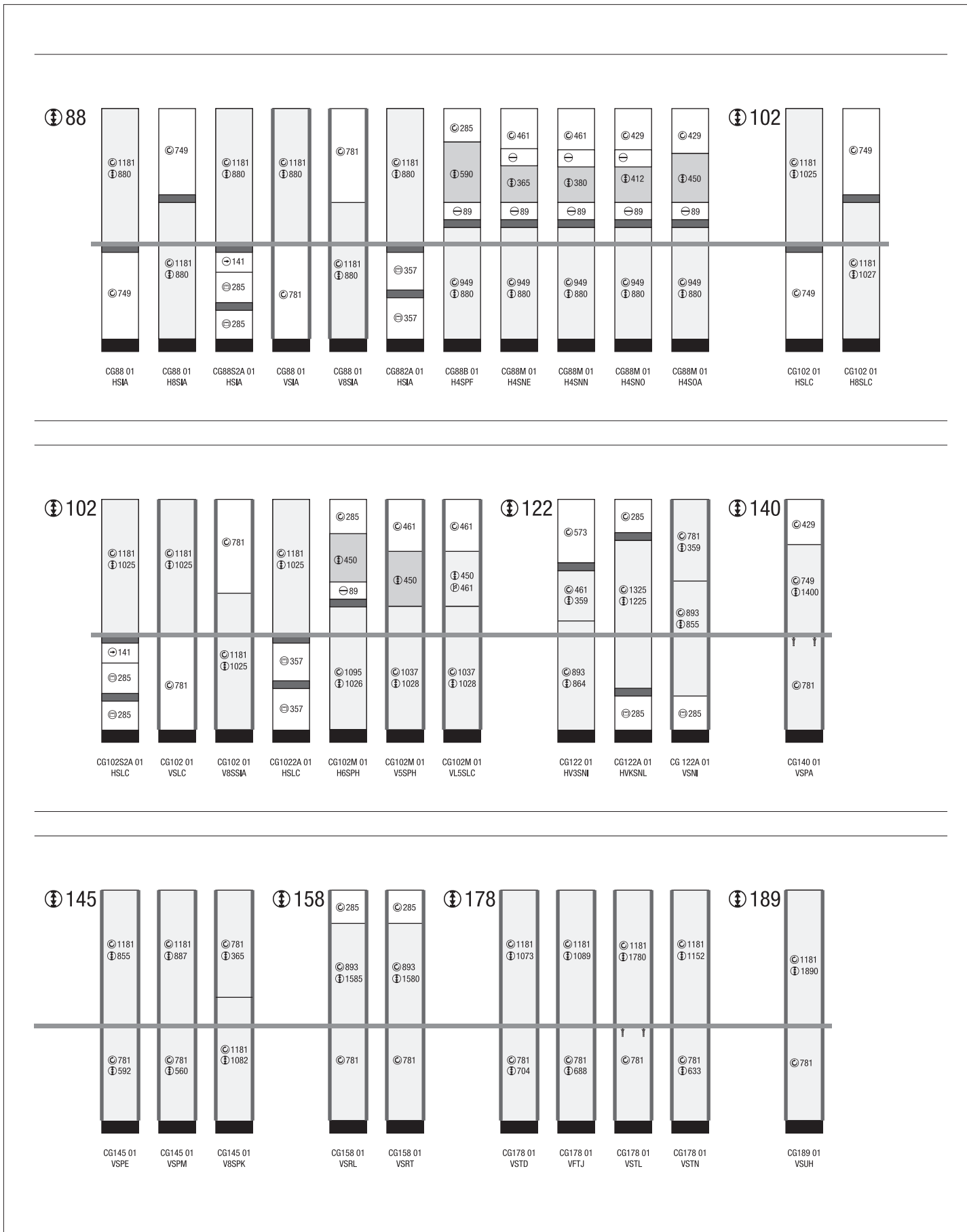

Information sur les armoires pour appareils à encastrer

Références / types d'exécution 1971 mm

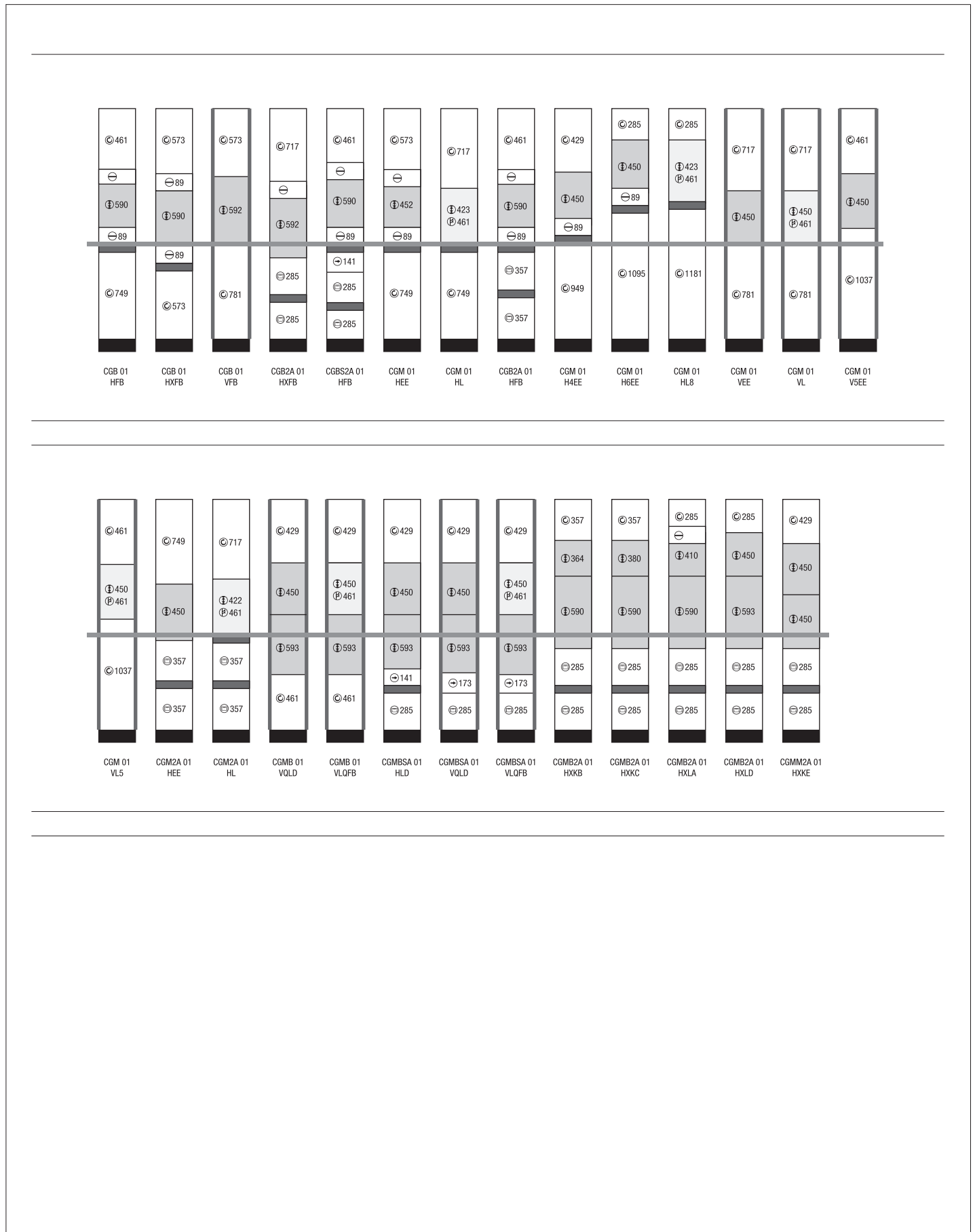

Information sur les armoires pour appareils à encastrer

Références / types d'exécution 2115 mm

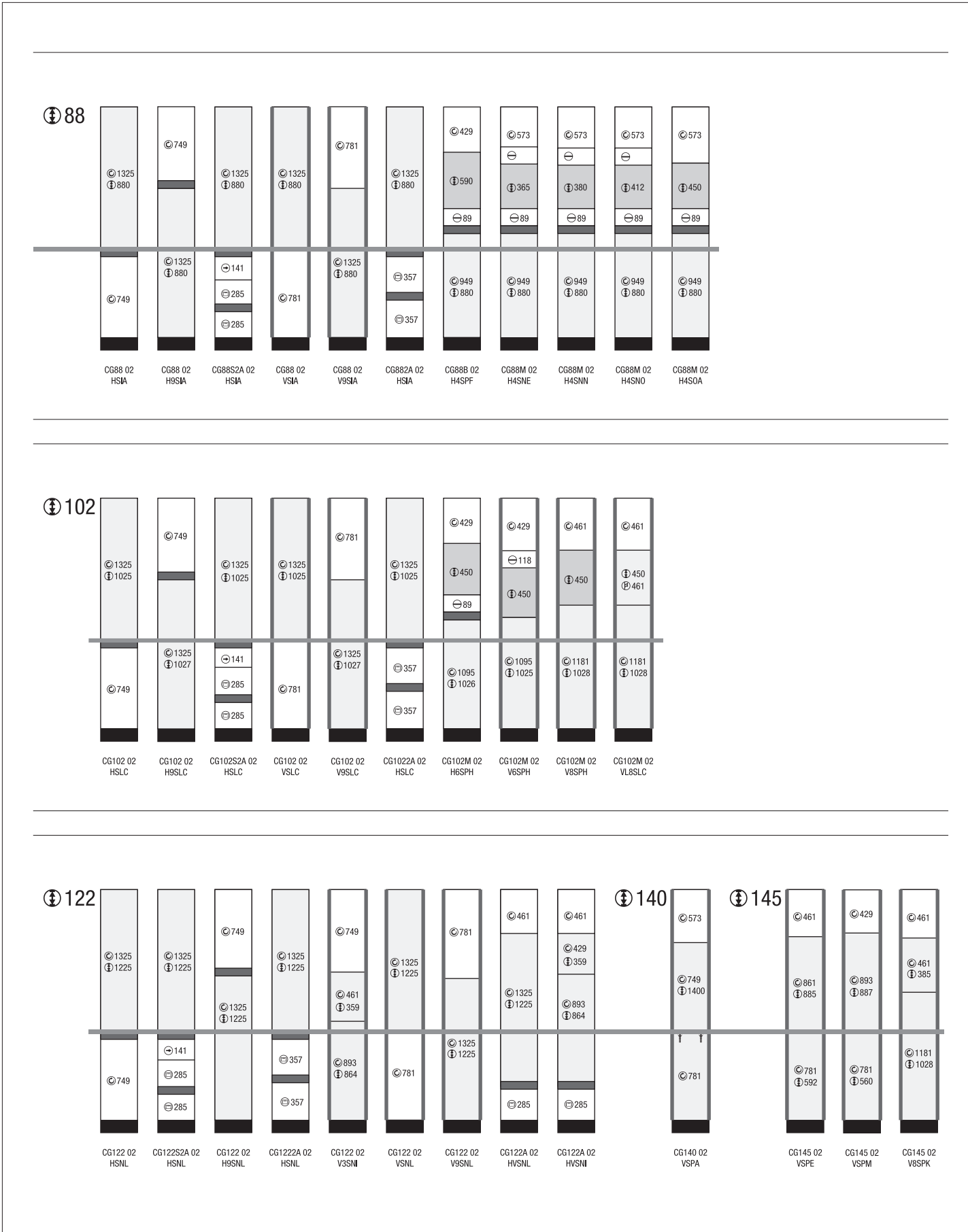

Information sur les armoires pour appareils à encastrer

Références / types d'exécution 2115 mm

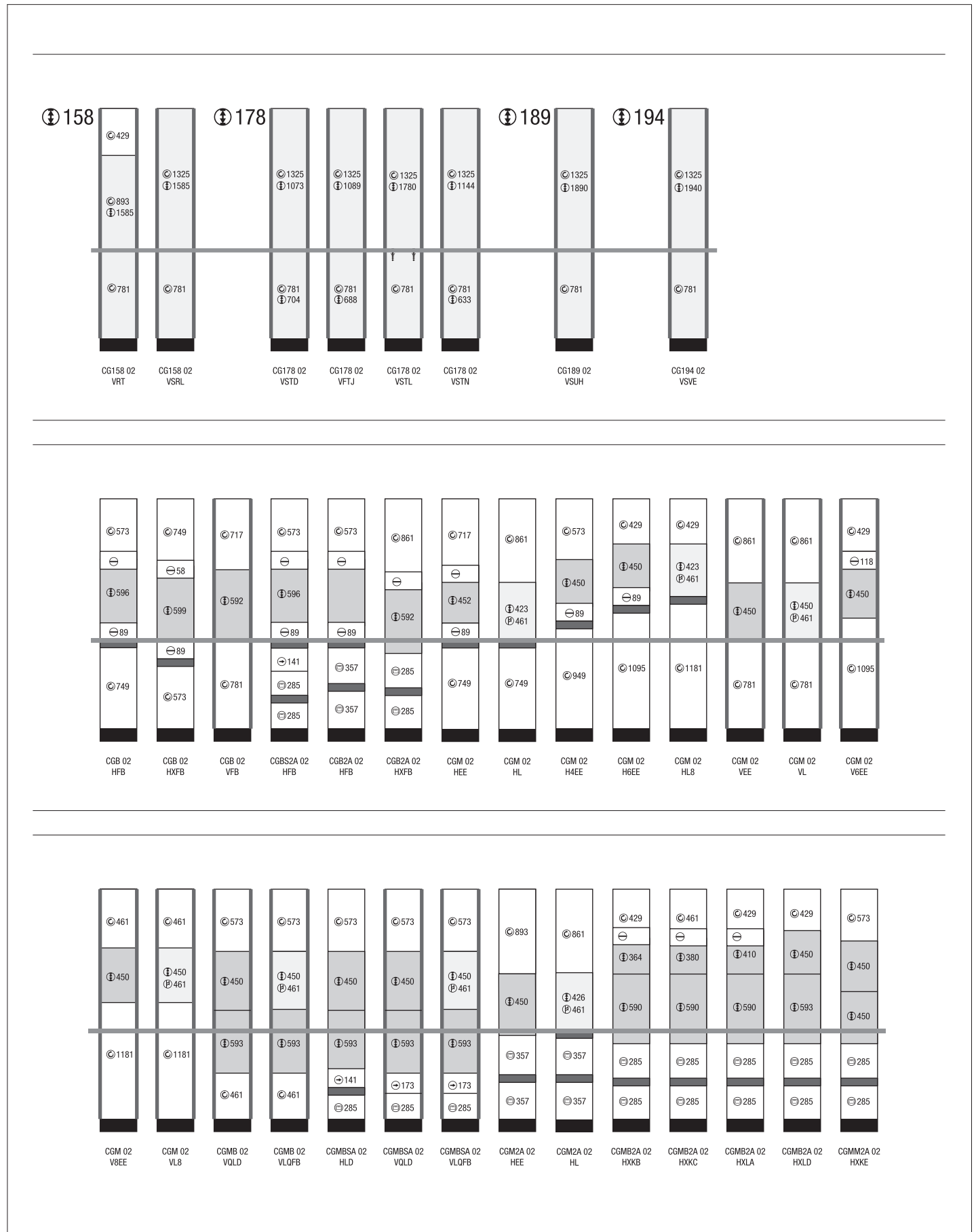

Information sur highboards pour appareils à encastrer

Références / types d'exécution 2259 mm

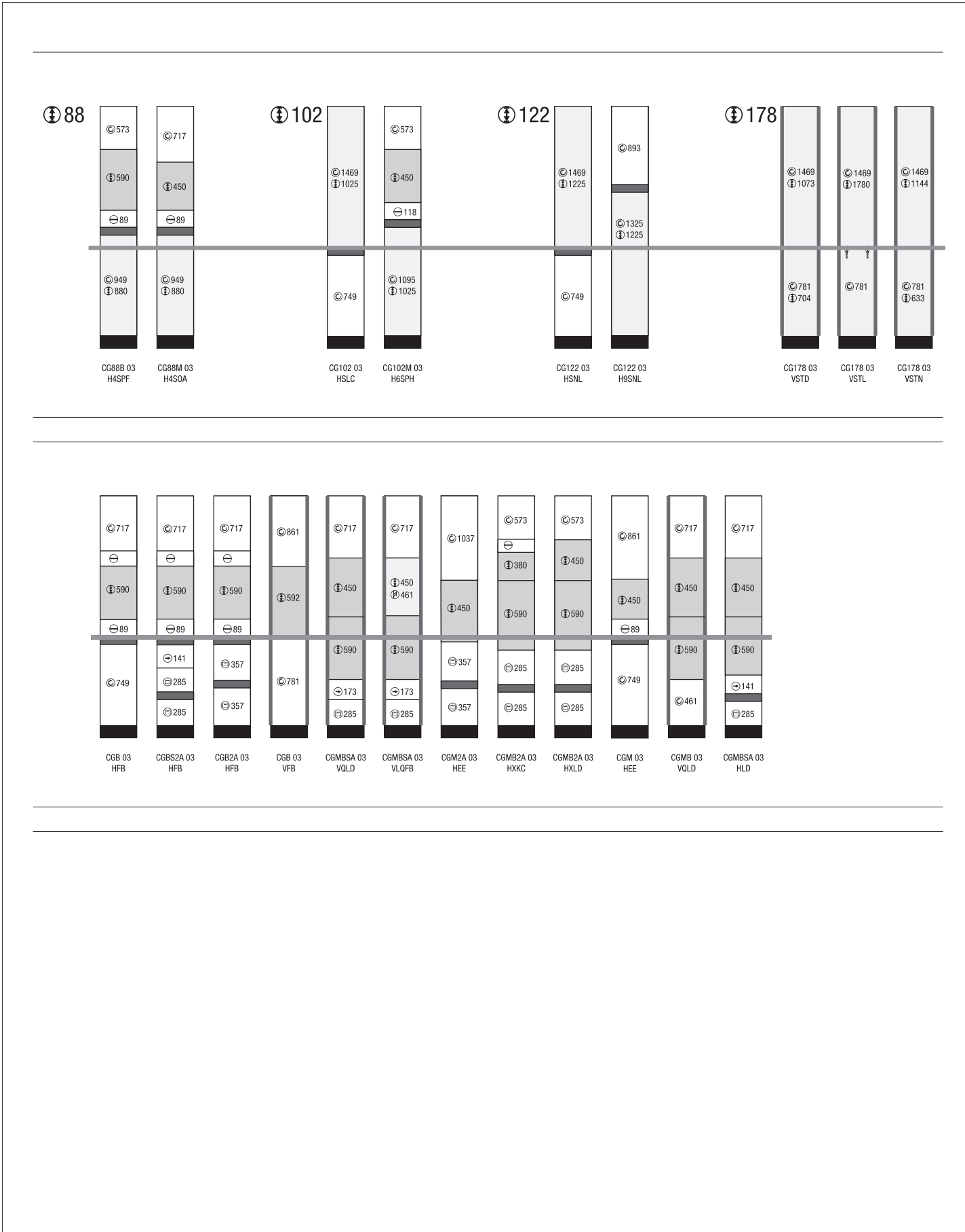

Highboards, armoires avec poignée en creux horizontale

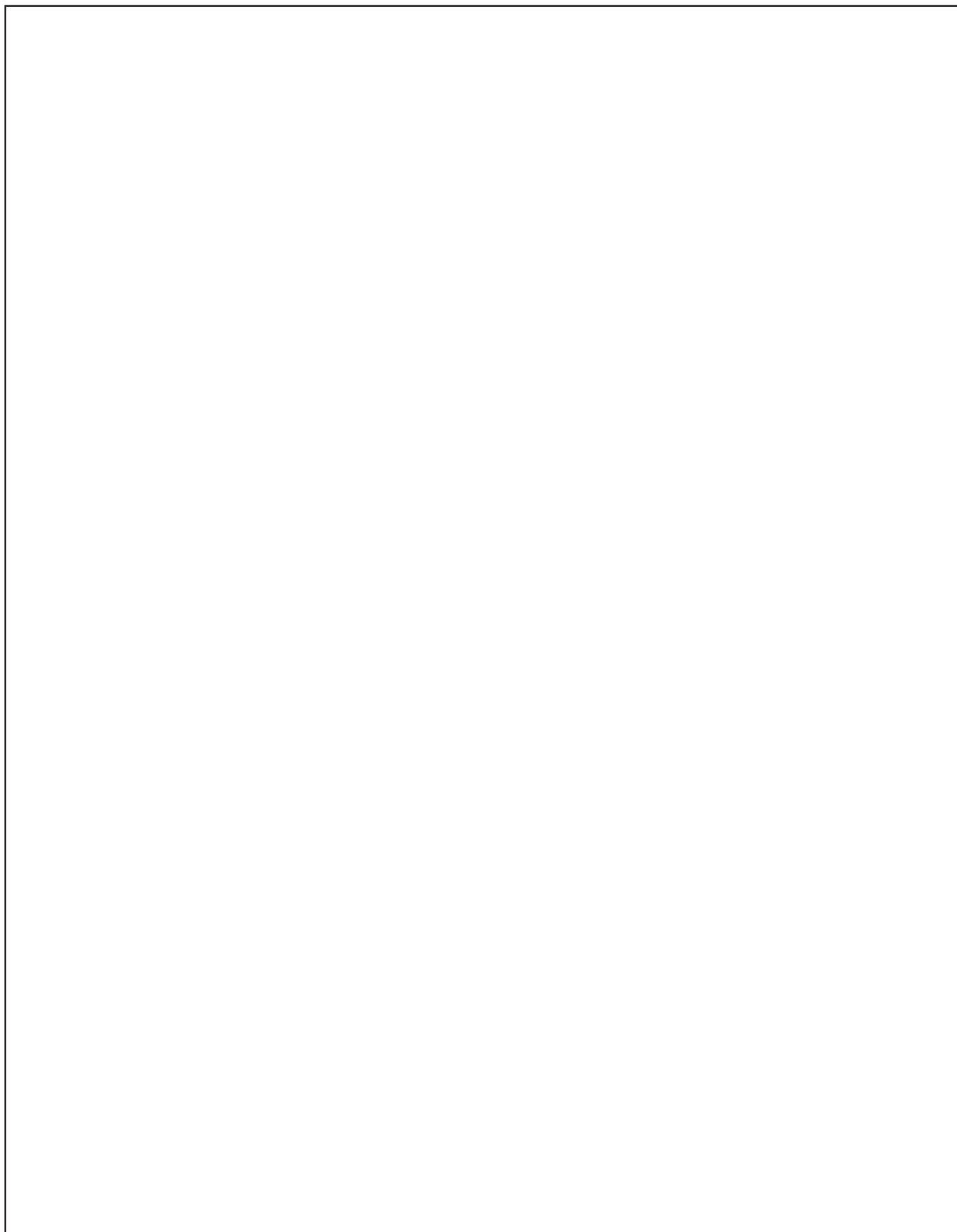

Highboards, armoires
avec poignée en creux
horizontale

Highboards, armoires
avec poignée en creux
horizontale

Tableau armoires les plus courantes

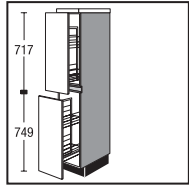

CSA30151HP

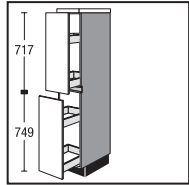

CSA30151HS

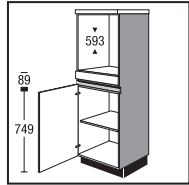

CGB151H

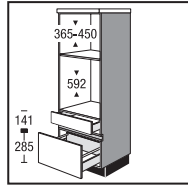

CGMBSA151H

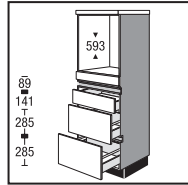

CGBS2A151H

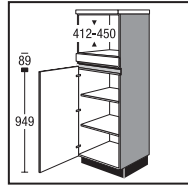

CGM151H4

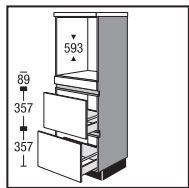

CGB2A151H

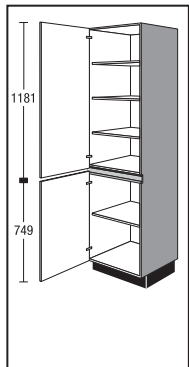

CS3001H
CS4501H
CS5001H
CS6001H

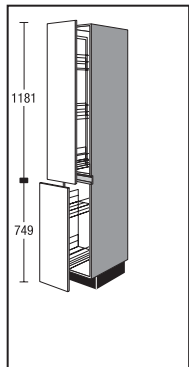

CSA3001H

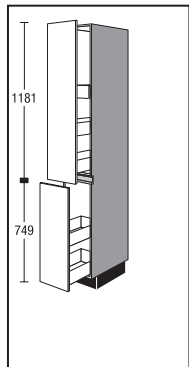

CSA3001HS

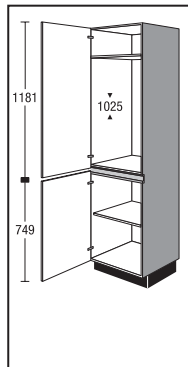

CG10201H

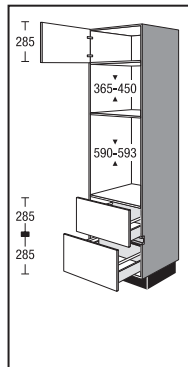

CGMB2A01HX

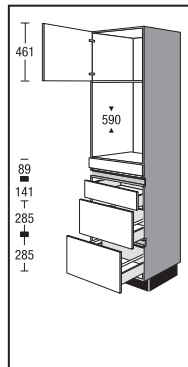

CGBS2A01H

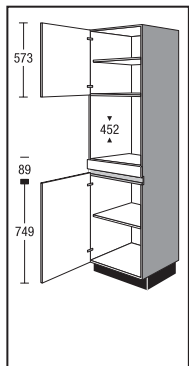

CGM01H

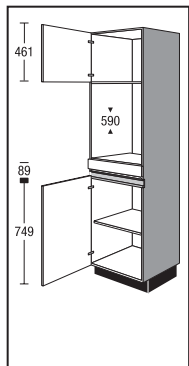

CGB01H

Tableau armoires les plus courantes

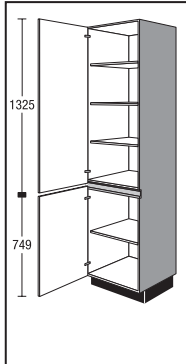

CS3002H
CS4502H
CS5002H
CS6002H

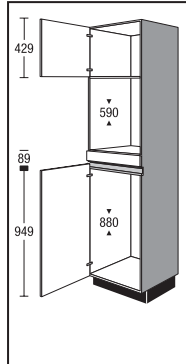

CG88B02H4

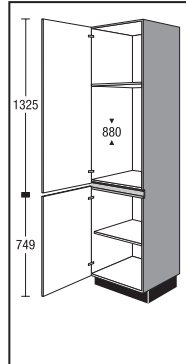

CG8802H

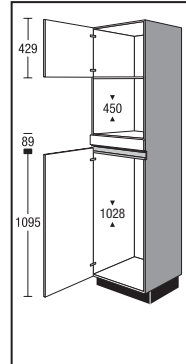

CG102M02H6

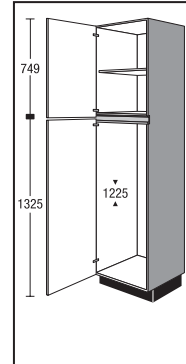

CG12202H9

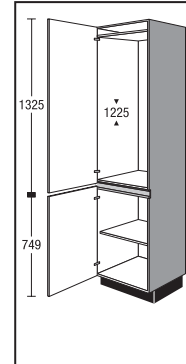

CG12202H

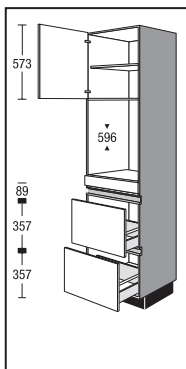

CGB2A02H

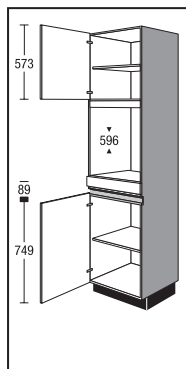

CGB02H

Légende pictogrammes, Options équipement



Réduction de largeur

Supplément de prix pour réduction de largeur en fin de la sous-rubrique.

Recoupe des meubles jusqu'à la prochaine largeur inférieure.
Exemple : largeur du meuble 600 mm = recoupe jusqu'à 501 mm



Réduction en profondeur

Vous trouverez le supplément et des informations au registre 9 Éléments décoratifs, thèmes spéciaux, sous-registre Suppléments de prix/Divers



Réduction en largeur et en profondeur

Combinaisons des deux variantes

Vous trouverez le supplément et des informations au registre 9 Éléments décoratifs, thèmes spéciaux, sous-registre Suppléments de prix/Divers

Informations sur les exécutions spéciales

Veuillez noter les exécutions spéciales possibles pour les armoires.

Les personnalisations suivantes sont possibles :

- Réduction en largeur
- Réduction en profondeur
- Côtés de corps en surprofondeur

Vous trouverez des informations à ce sujet au registre 9 Éléments décoratifs, thèmes spéciaux, sous-registre Suppléments de prix/Divers.



Tiroirs / coulissants exécution standard TANDEMBOX plus

gris argent

Variante :

506 = coulissant à sortie totale avec Servosoft (tenir compte du supplément de prix !)



Tiroirs / coulissants Professional (supplément de prix) TANDEMBOX antaro

anthracite

Coulissant à sortie totale avec Servosoft

Variante :

508 = Coulissant à sortie totale Professional avec Servosoft



Tiroirs / coulissants Professional avec côté en verre (supplément de prix) TANDEMBOX antaro

anthracite

Coulissant à sortie totale avec Servosoft

Variantes :

510 = Professional avec Servosoft et verre transparent

512 = Professional avec Servosoft et verre dépoli

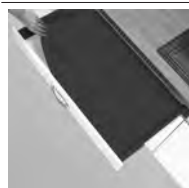

Tapis antidérapants

(supplément de prix par meuble)

Tous les tiroirs/coulissants figurant sur une commande sont équipés de tapis antidérapants disponibles.

Équipement de tiroir/coulissant :



Variantes :

99 = sans tapis antidérapant

106 = tapis antidérapant en gris clair

108 = tapis antidérapant en anthracite











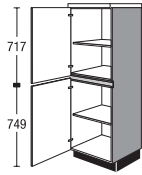



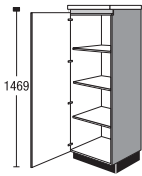



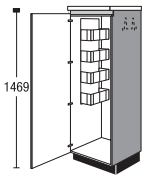

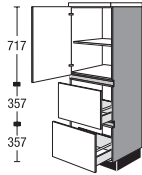

Options équipement

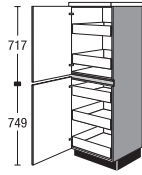
	<p>Charnière clips finition standard Variante 414 avec support d'abattant exclusif</p>
	<p>Amortisseur de porte Top Motion (supplément de prix) Variante 418 Amortisseur de porte intégré CLIP top BLUMOTION de Blum avec support d'abattant exclusif</p>
	<p>Amortisseur de porte Top Motion (supplément de prix) Variante 428 Amortisseur de porte intégré CLIP top BLUMOTION de Blum avec support d'abattant AVENTOS HKS de Blum</p>

Highboards

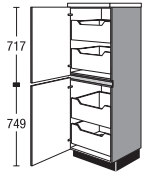
1507 mm de haut

Meubles sans plateau et socle, Profondeur corps de meuble 560 mm. Plan de travail à commander à part.

		Largeur		Groupe de prix													
				1	2	3	4	5	6	7	Servosoft	Pro Servosoft	Verre ProServo	Amortisseur de porte Top Motion	Amortisseur de porte Top Motion Plus		
 <p>Highboard 1 porte 1 étagère réglable 1 porte 1 étagère réglable</p>		CS	30	151	H	129	134	142	150	157	169	185	-	-	-	8	8
		CS	45	151	H	143	150	158	166	175	188	206	-	-	-	8	8
		CS	50	151	H	149	158	167	176	195	213	238	-	-	-	8	8
		CS	60	151	H	153	162	171	180	200	219	244	-	-	-	8	8
 <p>Highboard 1 porte 3 étagères réglables</p>		CS	30	151	HE	127	132	140	148	155	167	183	-	-	-	8	8
		CS	45	151	HE	141	148	156	164	173	186	204	-	-	-	8	8
		CS	50	151	HE	147	156	165	174	193	211	236	-	-	-	8	8
		CS	60	151	HE	151	160	169	178	198	217	242	-	-	-	8	8
 <p>Highboard à balais 1 porte 1 étagère fil 1 tringle à crochets pour balais 1 support universel pour câble, tuyau et accessoires d'aspirateur Possibilité de ranger aspirateur, escabeau ou table à repasser</p> <p><i>Pièces en fil métallique impossibles avec une réduction en profondeur inférieure à 410 mm.</i></p>		CS	45	151	HEB	140	147	155	163	172	185	203	-	-	-	8	8
		CS	50	151	HEB	146	155	164	173	192	210	234	-	-	-	8	8
		CS	60	151	HEB	150	159	168	177	197	216	240	-	-	-	8	8
 <p>Highboard 1 porte 1 étagère réglable 2 coulissants</p> <p><i>Recoupe en largeur jusqu'à 300 mm</i></p>		CS2A	50	151	H	188	197	205	214	232	250	275	10	16	32	4	4
		CS2A	60	151	H	203	212	221	230	250	269	296	10	16	32	4	4
 <p>Highboard 1 porte 2 tiroirs intérieurs 1 porte 3 tiroirs intérieurs</p> <p><i>L'angle d'ouverture des portes doit être de 90° min. Ne pas prévoir le ferrage de porte sur le côté de raccord du plan de travail.</i></p>		CS	30	151	HIS	221	230	241	251	273	294	322	25	40	40	8	8
		CS	45	151	HIS	248	258	269	279	303	325	357	25	40	40	8	8
		CS	50	151	HIS	261	273	283	295	320	343	376	25	40	40	8	8
		CS	60	151	HIS	267	278	290	301	326	350	385	25	40	40	8	8
 <p>Highboard 1 porte 2 coulissants intérieurs 1 porte 2 coulissants intérieurs</p> <p><i>L'angle d'ouverture des portes doit être de 90° min. Ne pas prévoir le ferrage de porte sur le côté de raccord du plan de travail.</i></p>		CS	30	151	HIA	216	226	240	253	266	287	315	20	32	64	8	8
		CS	45	151	HIA	243	259	274	288	321	351	393	20	32	64	8	8
		CS	50	151	HIA	257	275	290	305	340	372	417	20	32	64	8	8
		CS	60	151	HIA	261	278	294	310	345	378	422	20	32	64	8	8



Photos façades non contractuelles / amortisseur de porte = amortisseur d'abattant

5.63

Highboards

1507 mm de haut

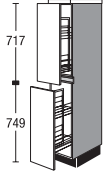
Meubles sans plateau et socle, Profondeur corps de meuble 560 mm. Plan de travail à commander à part.

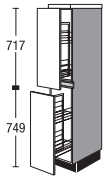
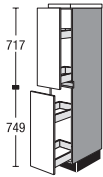
	Code	Largeur	Profondeur	Type	Groupe de prix							Servosoft	Pro Servosoft	Verre ProServo	Amortisseur de porte Top Motion	Amortisseur de porte Top Motion Plus
					1	2	3	4	5	6	7					
 <p>Highboard à pharmacie avec amortissement 2 coulissants à sortie totale, y c. amortisseur 4 paniers amovibles</p> <p><i>Equipement paniers : accessoires fil gris argenté</i></p>  <p>Paniers : suspendus, gris argenté</p> <p>Compléments assortis :</p> <p>Panier gris argenté</p> <p>Bac de rangement plastique blanc 12 mm de haut</p>	CSA	30	151	H	327	343	346	349	356	370	394	-	-	-	-	-
 <p>Highboard à pharmacie avec amortissement 2 coulissants à sortie totale, y c. amortisseur 4 paniers amovibles</p> <p><i>Glissières de guidage en haut et en bas. Paniers accessibles des deux côtés.</i></p> <p><i>Equipement paniers : Comfortline, fond en bois avec main courante métallique</i></p> <p><i>Autres informations relatives aux meubles : Y compris coulissant à sortie totale avec amortissement</i></p> <p>Paniers : fond en bois avec main courante métallique</p> <p>Compléments assortis :</p> <p>Panier Fond en bois avec main courante métallique</p>	CSA	30	151	HP	351	367	370	373	380	394	419	-	-	-	-	-
 <p>Highboard</p> <p>Haut : 1 coulissant avec 2 tiroirs</p> <p>en bas : 1 coulissant avec 2 tiroirs</p>	CSA	30	151	HS	174	184	186	189	194	203	217	20	32	32	-	-



5.64

Photos façades non contractuelles / amortisseur de porte = amortisseur d'abattant

Highboards

1507 mm de haut

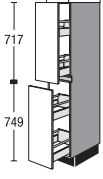
Meubles sans plateau et socle, Profondeur corps de meuble 560 mm. Plan de travail à commander à part.

		Groupe de prix																
		Largeur		1	2	3	4	5	6	7	Servosoft	Pro Servosoft	Verre ProServo	Amortisseur de porte Top Motion	Amortisseur de porte Top Motion Plus			
	Highboard Haut : 1 Auszug mit 2 Auszügen en bas : 1 Auszug mit 2 Auszügen		CSA	30	151	HA	186	197	199	202	207	217	232	20	32	64	-	-

Photos façades non contractuelles / amortisseur de porte = amortisseur d'abattant

5.65

Armoires pour appareil avec hauteur de niche 880 mm, Armoires pour appareil avec hauteur de niche 1025 mm

1507 mm de haut

Meubles sans plateau et socle, Profondeur corps de meuble 560 mm. Plan de travail à commander à part.

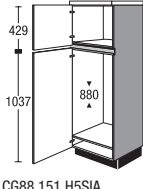
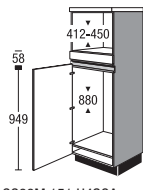
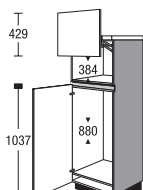
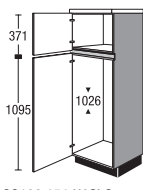
	CG	Largeur	H	Groupe de prix							Servosoft	Pro Servosoft	Verre ProServo	Amortisseur de porte Top Motion	Amortisseur de porte Top Motion Plus
				1	2	3	4	5	6	7					
 <p>Highboard pour appareils à encastrer Hauteur de niche 880 mm 1 porte 1 porte pour appareil <i>Les grilles d'aération pour appareils sont comprises dans la livraison.</i></p> <p>CG88 151 H5SIA</p>	CG88	151	H5	165	174	180	188	204	224	246	-	-	-	10	10
 <p>Highboard pour appareils à encastrer Hauteur de niche 412 - 450 mm Hauteur de niche 880 mm 1 bandeau de façade fixe 1 porte pour appareil <i>Egalisation de la niche par fileur intérieur ou fond intermédiaire</i> <i>Les grilles d'aération pour appareils sont comprises dans la livraison.</i></p> <p>CG88M 151 H4SOA</p>	CG88M	151	H4	188	196	203	211	228	246	271	-	-	-	6	6
 <p>Highboard pour appareils à encastrer avec porte relevable Hauteur de niche 384 mm Hauteur de niche 880 mm cf. ci-dessus, mais plus 1 porte relevable Taille max. de l'appareil autonome Hauteur 340 mm Largeur 510 mm Profondeur : 540 mm Hauteur d'ouverture 430 mm lorsque la porte relevable est ouverte <i>Pour ouvrir la porte relevable, le panneau de finition ne peut dépasser que de 28 mm max.</i></p> <p>CG88M 151 HL5SIA</p>	CG88M	151	HL5	255	266	275	287	310	333	368	-	-	-	6	6
 <p>Highboard pour appareils à encastrer Hauteur de niche 1026 mm 1 porte 1 porte pour appareil <i>Egalisation de la niche par fileur intérieur ou fond intermédiaire</i> <i>Les grilles d'aération pour appareils sont comprises dans la livraison.</i></p> <p>CG102 151 H6SLC</p>	CG102	151	H6	172	181	189	197	217	235	257	-	-	-	10	10

5.66

Photos façades non contractuelles / amortisseur de porte = amortisseur d'abattant

Armoires pour appareil avec hauteur de niche 410 mm

1507 mm de haut

Meubles sans plateau et socle, Profondeur corps de meuble 560 mm. Plan de travail à commander à part.

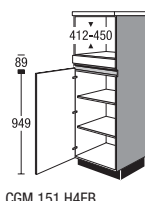
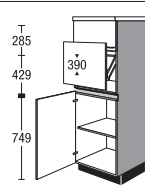
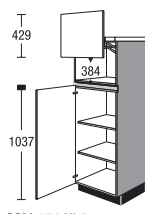
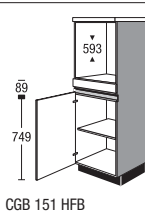
	CGM	Largeur	H4	Groupe de prix							Servosoft	Pro Servosoft	Verre ProServo	Amortisseur de porte Top Motion	Amortisseur de porte Top Motion Plus
				1	2	3	4	5	6	7					
 <p>Highboard pour appareils à encastrer Hauteur de niche 412 - 450 mm</p> <p>1 bandeau de façade fixe 1 porte 2 étagères réglables</p> <p><i>Egalisation de la niche par fileur intérieur ou fond intermédiaire</i></p> <p>CGM 151 H4EB</p>	CGM	151	H4	194	202	208	217	234	252	277	-	-	-	6	6
 <p>Highboard pour appareils à encastrer avec porte relevable Hauteur de niche 390 mm</p> <p>cf. ci-dessus, mais 1 porte 1 étagère réglable plus 1 porte relevable</p> <p>Taille max. de l'appareil autonome Hauteur 340 mm Largeur 510 mm Profondeur : 540 mm</p> <p>Hauteur d'ouverture 430 mm lorsque la porte relevable est ouverte</p> <p><i>Pour ouvrir la porte relevable, le panneau de finition ne peut dépasser que de 28 mm max.</i></p>	CGM	151	HL	261	272	280	292	316	339	373	-	-	-	8	8
 <p>Highboard pour appareils à encastrer avec porte relevable Hauteur de niche 384 mm</p> <p>cf. ci-dessus, mais sans bandeau de façade fixe plus 1 porte relevable</p> <p>Taille max. de l'appareil autonome Hauteur 340 mm Largeur 510 mm Profondeur : 540 mm</p> <p>Hauteur d'ouverture 430 mm lorsque la porte relevable est ouverte</p> <p><i>Pour ouvrir la porte relevable, le panneau de finition ne peut dépasser que de 28 mm max.</i></p>	CGM	151	HL5	261	272	280	292	316	339	373	-	-	-	6	6
 <p>Highboard pour appareils à encastrer Hauteur de crédence 593 mm</p> <p>1 bandeau de façade fixe 1 porte 1 étagère réglable</p> <p><i>En cas de façades en polymère, 1 lot d'isolation thermique est joint gratuitement à la livraison.</i></p> <p>CGB 151 HFB</p>	CGB	151	H	161	169	176	184	202	219	243	-	-	-	4	4

Photos façades non contractuelles / amortisseur de porte = amortisseur d'abattant

5.67

Armoires pour appareil avec hauteur de niche 450 mm, Armoires pour appareil avec hauteur de niche 590 mm

1507 mm de haut

Meubles sans plateau et socle, Profondeur corps de meuble 560 mm. Plan de travail à commander à part.

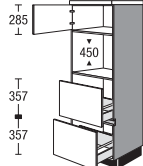
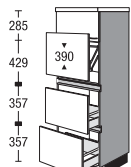
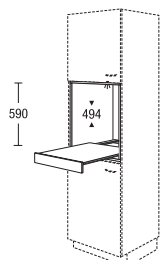
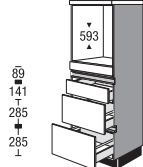
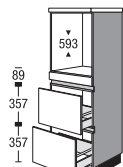
	CGM2A	Largeur		Groupe de prix							Servosoft	Pro Servosoft	Verre ProServo	Amortisseur de porte Top Motion	Amortisseur de porte Top Motion Plus
				1	2	3	4	5	6	7					
 <p>Highboard pour appareils à encastrer Hauteur de niche 450 mm</p> <p>1 porte avec ferrure Tip-on 2 coulissants</p> <p>CGM2A 151 HEE</p>	CGM2A	151	H	194	196	197	202	211	214	227	10	16	32	4	4
 <p>Highboard pour appareils à encastrer avec porte relevable Hauteur de niche 390 mm</p> <p>cf. ci-dessus, mais plus 1 porte relevable</p> <p>Taille max. de l'appareil autonome Hauteur 340 mm Largeur 510 mm Profondeur : 540 mm</p> <p>Hauteur d'ouverture 430 mm lorsque la porte relevable est ouverte</p> <p><i>Pour ouvrir la porte relevable, le panneau de finition ne peut dépasser que de 28 mm max.</i></p> <p>CGM2A 151 LH</p>	CGM2A	151	HL	261	264	265	272	284	288	305	10	16	32	4	4
 <p>Etagère encastrable modulaire pour highbaord / armoire</p> <p>pour hauteur de crédence 590 mm Profondeur : 505 mm</p> <p>1 tablette coulissante</p> <p><i>Exécution en corps de meuble</i></p> <p><i>Non disponible en coloris côtés visibles.</i></p>	MR	60	59	TA	201	201	201	201	201	201	201	-	-	-	-
 <p>Highboard pour appareils à encastrer Hauteur de crédence 593 mm</p> <p>1 bandeau de façade fixe 1 tiroir 2 coulissants</p> <p><i>Selon le type d'appareil, un bandeau de façade à adapter sur place sera joint.</i></p> <p><i>En cas de façades en polymère, 1 lot d'isolation thermique est joint gratuitement à la livraison.</i></p> <p>CGBS2A 151 HFB</p>	CGBS2A	151	H	234	243	250	259	277	297	324	15	24	40	-	-
 <p>Highboard pour appareils à encastrer Hauteur de crédence 593 mm</p> <p>1 bandeau de façade fixe 2 coulissants</p> <p><i>Selon le type d'appareil, un bandeau de façade à adapter sur place sera joint.</i></p> <p><i>En cas de façades en polymère, 1 lot d'isolation thermique est joint gratuitement à la livraison.</i></p> <p>CGB2A 151 HFB</p>	CGB2A	151	H	217	225	231	240	257	275	300	10	16	32	-	-

Armoires pour appareil avec hauteur de niche 590 mm, Meubles ouverts

1507 mm de haut

Meubles sans plateau et socle, Profondeur corps de meuble 560 mm. Plan de travail à commander à part.

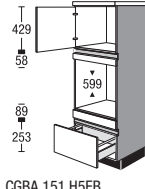
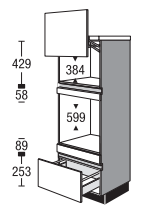
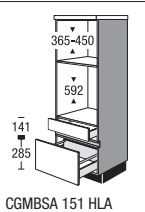
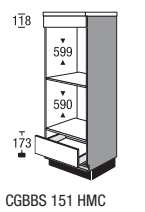
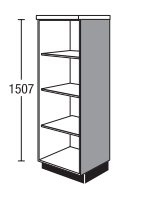
		Largeur	Groupe de prix							Servosoft	Pro Servosoft	Verre ProServo	Amortisseur de porte Top Motion	Amortisseur de porte Top Motion Plus		
			1	2	3	4	5	6	7							
 <p>CGBA 151 H5FB</p>	<p>Highboard pour appareils à encastrer Hauteur de niche 599 mm</p> <p>1 porte 2 bandeaux de façade fixes 1 coulissant</p> <p><i>En cas de façades en polymère, 1 lot d'isolation thermique est joint gratuitement à la livraison.</i></p>	CGBA	151	H5	218	228	238	250	274	299	331	5	8	16	4	4
	 <p>CGMBA</p>	<p>Highboard pour appareils à encastrer avec porte relevable Hauteur de niche 384 mm Hauteur de niche 599 mm</p> <p>1 porte 2 bandeaux de façade fixes cf. ci-dessus, mais plus 1 porte relevable</p> <p>Taille max. de l'appareil autonome Hauteur 400 mm Largeur 510 mm Profondeur 540 mm</p> <p>Hauteur d'ouverture 430 mm lorsque la porte relevable est ouverte</p> <p><i>En cas de façades en polymère, 1 lot d'isolation thermique est joint gratuitement à la livraison.</i></p> <p><i>Pour ouvrir la porte relevable, le panneau de finition ne peut dépasser que de 28 mm max.</i></p>	CGMBA	151	HL5	285	299	311	326	358	391	433	5	8	16	-
 <p>CGMBSA 151 HLA</p>	<p>Highboard pour appareils à encastrer Hauteur de niche 365 - 450 mm Hauteur de crédence 592 mm</p> <p>1 tiroir 1 coulissant</p> <p><i>Egalisation de la niche par fileur intérieur ou fond intermédiaire</i></p> <p><i>En cas de façades en polymère, 1 lot d'isolation thermique est joint gratuitement à la livraison.</i></p>	CGMBSA	151	H	167	177	184	193	212	233	261	10	16	24	-	-
 <p>CGBBS 151 HMC</p>	<p>Highboard pour appareils à encastrer Hauteur de niche 599 mm hauteur de niche 590 mm</p> <p>1 bandeau de façade fixe 1 tiroir</p> <p><i>En cas de façades en polymère, 1 lot d'isolation thermique est joint gratuitement à la livraison.</i></p>	CGBBS	151	H	156	164	170	177	191	208	229	5	8	8	-	-
 <p>CSR</p>	<p>Highboard ouvert</p> <p>3 étagères réglables</p> <p><i>Exécution en corps de meuble</i></p> <p><i>Veuillez préciser la largeur souhaitée (150-600 mm).</i></p> <p><i>Non disponible en coloris côtés visibles.</i></p>	CSR	V	151	203	203	203	203	203	203	203	-	-	-	-	-

Photos façades non contractuelles / amortisseur de porte = amortisseur d'abattant

5.69

Fileurs

1507 mm de haut

avec répartition neutre des façades

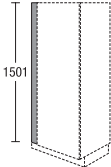
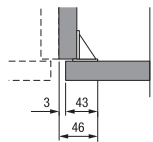
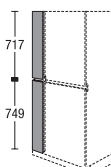
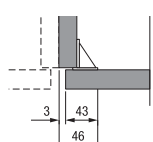
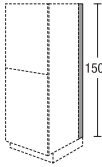
		Largeur	Groupe de prix							Servosoft	Pro Servosoft	Verre ProServo	Amortisseur de porte Top Motion	Amortisseur de porte Top Motion Plus	
			1	2	3	4	5	6	7						
 <p>Fileur pour highboard sans socle, 1507 mm de haut à poser entre mur et côté de meuble</p> <p><i>en exécution façade en continu, côté mur sans chant</i></p> <p><i>Non disponible en coloris côtés visibles.</i></p> <p><i>En raison de l'angle de montage, une réduction en largeur de 46 mm max. est possible sur place.</i></p> 	CSPF	10	151	E	28	32	33	34	36	39	43	-	-	-	-
	CSPF	20	151	E	35	38	40	42	49	54	60	-	-	-	-
 <p>Fileur pour highboard sans socle, 1507 mm de haut Avec poignée profilée horizontale à poser entre mur et côté de meuble</p> <p><i>exécution façade côté mur sans chant</i></p> <p><i>Non disponible en coloris côtés visibles.</i></p> <p><i>Livraison en deux parties.</i></p> <p><i>En raison de l'angle de montage, une réduction en largeur de 46 mm max. est possible sur place.</i></p> 	CSPF	10	151	H	39	45	47	49	51	53	58	-	-	-	-
	CSPF	20	151	H	47	53	55	57	61	65	70	-	-	-	-
 <p>Fileur pour côté highboard sans socle, 1507 mm de haut 16 mm de profondeur pour finition murale</p> <p><i>Matière synthétique, aspect inox</i></p> <p><i>Pour des plateaux plus profonds, commander en plus socle SO 151</i></p>	CDTS		151		10	10	10	10	10	10	10	-	-	-	-

Armoires

1971 mm de haut

Élément sans socle, profondeur corps de meuble 560 mm

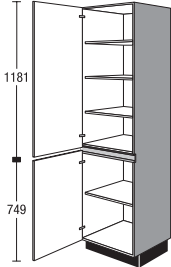
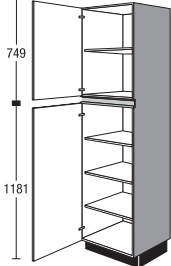
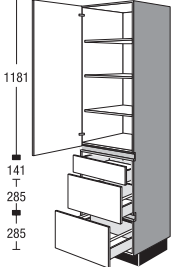
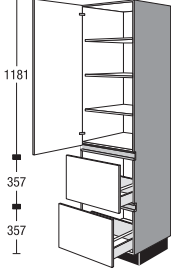
						Largeur		Groupe de prix											
						1	2	3	4	5	6	7	Servosoft	Pro Servosoft	Verre ProServo	Amortisseur de porte Top Motion	Amortisseur de porte Top Motion Plus		
 <p>Armoire 1 porte 3 étagères réglables 1 porte 1 étagère réglable</p>	<input checked="" type="checkbox"/>	CS	30	01	H	125	134	142	150	169	185	207	-	-	-	10	10		
	<input checked="" type="checkbox"/>	CS	45	01	H	156	165	173	181	201	218	241	-	-	-	10	10		
	<input checked="" type="checkbox"/>	CS	50	01	H	163	172	180	189	207	225	249	-	-	-	10	10		
	<input checked="" type="checkbox"/>	CS	60	01	H	173	181	190	199	217	234	259	-	-	-	10	10		
 <p>Armoire 1 porte 1 étagère réglable 1 porte 3 étagères réglables</p>	<input checked="" type="checkbox"/>	CS	30	01	H8	125	134	142	150	169	185	207	-	-	-	10	10		
	<input checked="" type="checkbox"/>	CS	45	01	H8	156	165	173	181	201	218	241	-	-	-	10	10		
	<input checked="" type="checkbox"/>	CS	50	01	H8	163	172	180	189	207	225	249	-	-	-	10	10		
	<input checked="" type="checkbox"/>	CS	60	01	H8	173	181	190	199	217	234	259	-	-	-	10	10		
 <p>Armoire à vaisselle 1 porte 3 étagères réglables 1 tiroir 2 coulissants</p>	<input checked="" type="checkbox"/>	CSS2A	30	01	H	188	195	203	209	225	239	261	15	24	40	6	6		
	<input checked="" type="checkbox"/>	CSS2A	45	01	H	215	224	231	240	257	274	299	15	24	40	6	6		
	<input checked="" type="checkbox"/>	CSS2A	50	01	H	224	232	241	250	267	284	311	15	24	40	6	6		
	<input checked="" type="checkbox"/>	CSS2A	60	01	H	242	252	260	270	289	307	336	15	24	40	6	6		
 <p>Armoire 1 porte 3 étagères réglables 2 coulissants <i>Recoupe en largeur jusqu'à 300 mm</i></p>	<input checked="" type="checkbox"/>	CS2A	50	01	H	216	225	232	241	258	275	300	10	16	32	6	6		
	<input checked="" type="checkbox"/>	CS2A	60	01	H	227	235	244	252	271	288	315	10	16	32	6	6		

Photos façades non contractuelles / amortisseur de porte = amortisseur d'abattant

5.71

Armoires

1971 mm de haut

Élément sans socle, profondeur corps de meuble 560 mm

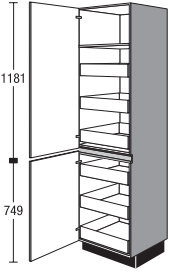
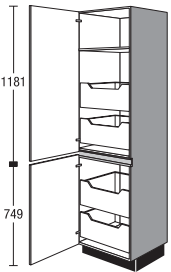
			Largeur	Groupe de prix							Servosoft	Pro Servosoft	Verre ProServo	Amortisseur de porte Top Motion	Amortisseur de porte Top Motion Plus		
				1	2	3	4	5	6	7							
 <p>Armoire</p> <ul style="list-style-type: none"> 1 porte 1 étagère fixe 3 tiroirs intérieurs <p>L'angle d'ouverture des portes doit être de 90° min. Ne pas prévoir le ferrage de porte sur le côté de raccord du plan de travail.</p>	<input checked="" type="checkbox"/>	CS	30	01	HIS	257	276	289	303	327	348	378	30	48	48	10	10
	<input checked="" type="checkbox"/>	CS	45	01	HIS	289	308	324	339	366	389	421	30	48	48	10	10
	<input checked="" type="checkbox"/>	CS	50	01	HIS	297	317	332	348	376	401	434	30	48	48	10	10
	<input checked="" type="checkbox"/>	CS	60	01	HIS	315	335	352	370	398	424	458	30	48	48	10	10
 <p>Armoire</p> <ul style="list-style-type: none"> 1 porte 1 étagère fixe 2 coulissants intérieurs <p>L'angle d'ouverture des portes doit être de 90° min. Ne pas prévoir le ferrage de porte sur le côté de raccord du plan de travail.</p>	<input checked="" type="checkbox"/>	CS	30	01	HIA	229	246	259	273	305	334	372	20	32	64	10	10
	<input checked="" type="checkbox"/>	CS	45	01	HIA	262	278	291	305	338	367	406	20	32	64	10	10
	<input checked="" type="checkbox"/>	CS	50	01	HIA	274	288	302	317	347	375	416	20	32	64	10	10
	<input checked="" type="checkbox"/>	CS	60	01	HIA	283	298	312	325	356	384	424	20	32	64	10	10

Armoires

1971 mm de haut

Élément sans socle, profondeur corps de meuble 560 mm

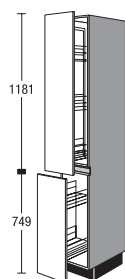

Armoire à pharmacie avec amortissement

1 coulissant à sortie totale, y c. amortisseur
3 paniers réglables
1 coulissant à sortie totale, y c. amortisseur
2 paniers réglables

Équipement paniers : accessoires fil gris argenté



Paniers : suspendus, gris argent

Compléments assortis :

Panier
gris argenté







Bac de rangement
plastique blanc
12 mm de haut

	Code	Largeur	Couleur	Groupe de prix							Servosoft	Pro Servosoft	Verre ProServo	Amortisseur de porte Top Motion	Amortisseur de porte Top Motion Plus
				1	2	3	4	5	6	7					
Armoire à pharmacie avec amortissement	CSA	30	01 H	397	412	413	415	429	432	452	-	-	-	-	-
Panier gris argenté	ZIK	30		6	6	6	6	6	6	6	-	-	-	-	-
Bac de rangement plastique blanc	ZIE	30		3	3	3	3	3	3	3	-	-	-	-	-

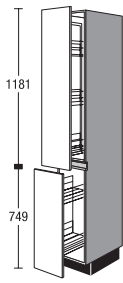
Armoires

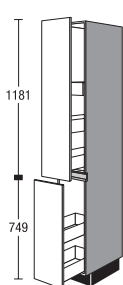
1971 mm de haut

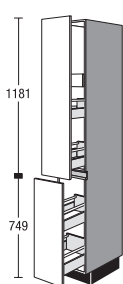
Élément sans socle, profondeur corps de meuble 560 mm

	CSA	Largeur	01	HP	Groupe de prix							Servosoft	Pro Servosoft	Verre ProServo	Amortisseur de porte Top Motion	Amortisseur de porte Top Motion Plus
					1	2	3	4	5	6	7					
 <p>Armoire à pharmacie avec amortissement</p> <p>1 coulissant à sortie totale, y c. amortisseur 3 paniers réglables 1 coulissant à sortie totale, y c. amortisseur 2 paniers réglables</p> <p><i>Glissières de guidage en haut et en bas. Paniers accessibles des deux côtés.</i></p> <p><i>Équipement paniers : Comfortline, fond en bois avec main courante métallique</i></p> <p><i>Autres informations relatives aux meubles : Y compris coulissant à sortie totale avec amortissement</i></p>  <p>Paniers : fond en bois avec main courante métallique</p>		30			449	464	465	467	481	484	506	-	-	-	-	-
<p>Compléments assortis :</p>																
<p>Panier</p> <p>Fond en bois avec main courante métallique</p>	ZIK	30	P		7	7	7	7	7	7	7	-	-	-	-	-
 <p>Armoire</p> <p>1 coulissant avec 2 tiroirs 1 tiroir intérieur 1 coulissant avec 2 tiroirs</p>	 CSA	30	01	HS	207	222	224	228	233	244	261	25	40	40	-	-
 <p>Armoire</p> <p>1 Auszug mit 2 Auszügen 1 coulissant intérieur 1 Auszug mit 2 Auszügen</p>	 CSA	30	01	HA	219	235	237	241	247	258	276	25	40	72	-	-

Armoires pour appareil avec hauteur de niche 880 mm

1971 mm de haut

Elément sans socle, profondeur corps de meuble 560 mm

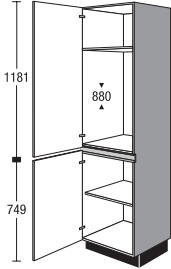
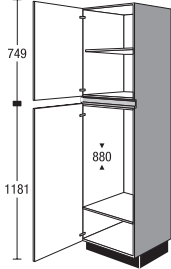
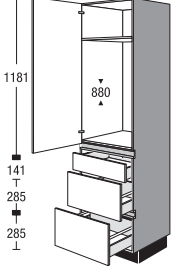
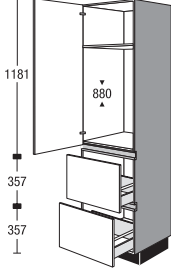
	CG88	01	H	Groupe de prix							Servosoft	Pro Servosoft	Verre ProServo	Amortisseur de porte Top Motion	Amortisseur de porte Top Motion Plus
				1	2	3	4	5	6	7					
 <p>Armoire pour électroménager intégré Hauteur de niche 880 mm</p> <ul style="list-style-type: none"> 1 porte pour appareil 1 étagère fixe 1 porte 1 étagère réglable <p><i>En cas de fileurs sous plafond, prévoir une ouverture d'aération de 200 cm² min.</i></p> <p>CG88 01 HSIA</p>				168	179	189	201	228	252	283	-	-	-	10	10
 <p>Armoire pour électroménager intégré Hauteur de niche 880 mm</p> <ul style="list-style-type: none"> 1 porte 1 étagère réglable 1 porte pour appareil 1 étagère fixe <p><i>En cas de fileurs sous plafond, prévoir une ouverture d'aération de 200 cm² min.</i></p> <p>CG88 01 H8SIA</p>			H8	168	179	189	201	228	252	283	-	-	-	10	10
 <p>Armoire pour électroménager intégré Hauteur de niche 880 mm</p> <ul style="list-style-type: none"> 1 porte pour appareil 1 étagère fixe 1 tiroir 2 coulissants <p><i>En cas de fileurs sous plafond, prévoir une ouverture d'aération de 200 cm² min.</i></p> <p>CG88S2A 01 HSIA</p>			H	237	252	265	277	300	325	360	15	24	40	6	6
 <p>Armoire pour électroménager intégré Hauteur de niche 880 mm</p> <ul style="list-style-type: none"> 1 porte pour appareil 1 étagère fixe 2 coulissants <p><i>En cas de fileurs sous plafond, prévoir une ouverture d'aération de 200 cm² min.</i></p> <p>CG882A 01 HSIA</p>			H	220	234	246	257	277	301	334	10	16	32	8	8

Photos façades non contractuelles / amortisseur de porte = amortisseur d'abattant

5.75

Armoires pour appareil avec hauteur de niche 880 mm, Armoires pour appareil avec hauteur de niche 1025 mm

1971 mm de haut

Élément sans socle, profondeur corps de meuble 560 mm

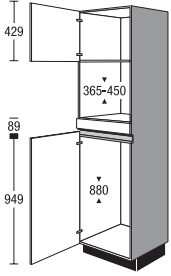
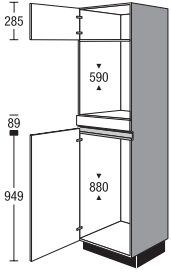
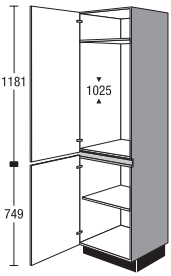
	Largeur	Groupe de prix							Servosoft	Pro Servosoft	Verre ProServo	Amortisseur de porte Top Motion	Amortisseur de porte Top Motion Plus		
		1	2	3	4	5	6	7							
 <p>Armoire pour électroménager intégré Hauteur de niche 365 - 450 mm Hauteur de niche 880 mm</p> <p>1 porte avec ferrure Tip-on 1 bandeau de façade fixe 1 porte pour appareil</p> <p><i>Selon le type d'appareil, un bandeau de façade à adapter sur place sera joint.</i></p> <p><i>Egalisation de la niche partiellement à l'aide de fileurs en corps de meuble.</i></p> <p><i>Selon le type d'appareil, l'armoire livrée peut différer de l'illustration</i></p> <p><i>En cas de fileurs sous plafond, prévoir une ouverture d'aération de 200 cm² min.</i></p> <p>CG88M01 H4SOA</p>	CG88M	01	H4	179	188	193	198	223	243	266	-	-	-	10	10
 <p>Armoire pour électroménager intégré hauteur de niche 590 mm Hauteur de niche 880 mm</p> <p>1 porte avec ferrure Tip-on 1 bandeau de façade fixe 1 porte pour appareil</p> <p><i>Selon le type d'appareil, un bandeau de façade à adapter sur place sera joint.</i></p> <p><i>Egalisation de la niche partiellement à l'aide de fileurs en corps de meuble.</i></p> <p><i>Selon le type d'appareil, l'armoire livrée peut différer de l'illustration</i></p> <p><i>En cas de fileurs sous plafond, prévoir une ouverture d'aération de 200 cm² min.</i></p> <p><i>En cas de façades en polymère, 1 lot d'isolation thermique est joint gratuitement à la livraison.</i></p> <p>CG88B 01 H4SPF</p>	CG88B	01	H4	177	186	190	195	219	238	260	-	-	-	10	10
 <p>Armoire pour électroménager intégré Hauteur de niche 1025 mm</p> <p>1 porte pour appareil 1 étagère fixe 1 porte 1 étagère réglable</p> <p><i>En cas de fileurs sous plafond, prévoir une ouverture d'aération de 200 cm² min.</i></p> <p>CG102 01 HSLC</p>	CG102	01	H	168	179	189	201	228	252	283	-	-	-	10	10

5.76

Photos façades non contractuelles / amortisseur de porte = amortisseur d'abattant

Armoires pour appareil avec hauteur de niche 1025 mm

1971 mm de haut

Élément sans socle, profondeur corps de meuble 560 mm

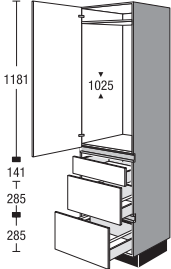
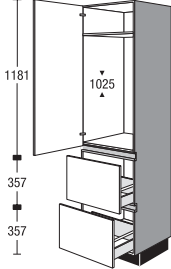
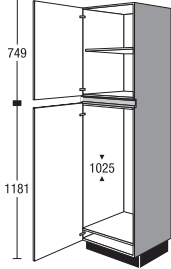
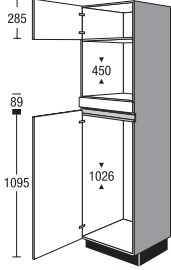
		Largeur	Groupe de prix							Servosoft	Pro Servosoft	Verre ProServo	Amortisseur de porte Top Motion	Amortisseur de porte Top Motion Plus	
			1	2	3	4	5	6	7						
 <p>Armoire pour électroménager intégré Hauteur de niche 1025 mm</p> <p>1 porte pour appareil 1 étagère fixe 1 tiroir 2 coulissants</p> <p><i>En cas de fileurs sous plafond, prévoir une ouverture d'aération de 200 cm² min.</i></p> <p>CG102S2A 01 HSLC</p>	CG102S2A	01	H	240	255	268	281	303	329	365	15	24	40	6	6
	 <p>Armoire pour électroménager intégré Hauteur de niche 1025 mm</p> <p>1 porte pour appareil 1 étagère fixe 2 coulissants</p> <p><i>En cas de fileurs sous plafond, prévoir une ouverture d'aération de 200 cm² min.</i></p> <p>CG1022A 01 HSLC</p>	CG1022A	01	H	220	234	246	257	277	301	334	10	16	32	6
 <p>Armoire pour électroménager intégré Hauteur de niche 1025 mm</p> <p>1 porte 1 étagère réglable 1 porte pour appareil</p> <p><i>En cas de fileurs sous plafond, prévoir une ouverture d'aération de 200 cm² min.</i></p> <p>CG102 01 H8SLC</p>		CG102	01	H8	168	179	189	201	228	252	283	-	-	-	10
	 <p>Armoire pour électroménager intégré Hauteur de niche 450 mm Hauteur de niche 1026 mm</p> <p>1 porte avec ferrure Tip-on 1 bandeau de façade fixe 1 porte pour appareil</p> <p><i>Selon le type d'appareil, un bandeau de façade à adapter sur place sera joint.</i></p> <p><i>Selon le type d'appareil, l'armoire livrée peut différer de l'illustration</i></p> <p><i>En cas de fileurs sous plafond, prévoir une ouverture d'aération de 200 cm² min.</i></p> <p>CG102M 01 H6SPH</p>	CG102M	01	H6	183	194	199	204	230	252	276	-	-	-	10

Photos façades non contractuelles / amortisseur de porte = amortisseur d'abattant

5.77

Armoires pour appareil avec hauteur de niche 1225 mm, Armoires pour appareil avec hauteur de niche 450 mm

1971 mm de haut

Élément sans socle, profondeur corps de meuble 560 mm

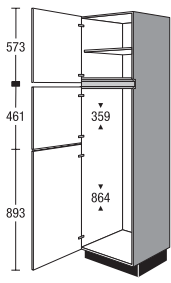
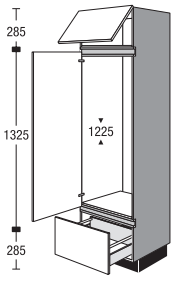
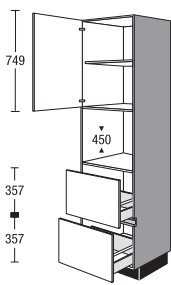
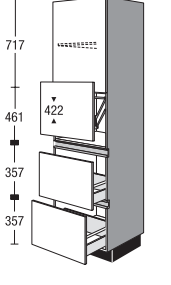
	CG	01	HV3	Groupe de prix							Servosoft	Pro Servosoft	Verre ProServo	Amortisseur de porte Top Motion	Amortisseur de porte Top Motion Plus
				1	2	3	4	5	6	7					
 <p>Armoire pour électroménager intégré Hauteur de niche 359 mm Hauteur de niche 864 mm 1 porte 1 étagère réglable 2 portes pour appareil <i>Egalisation de la niche partiellement à l'aide de fileurs intérieurs</i> <i>Selon le type d'appareil, l'armoire livrée peut différer de l'illustration</i> <i>En cas de fileurs sous plafond, prévoir une ouverture d'aération de 200 cm² min.</i></p> <p>CG122 01 HV3SNI</p>	CG122	01	HV3	179	190	204	219	234	253	280	-	-	-	12	12
 <p>Armoire pour électroménager intégré Hauteur de niche 1225 mm 1 abattant 1 porte pour appareil 1 coulissant <i>En cas de fileurs sous plafond, prévoir une ouverture d'aération de 200 cm² min.</i></p> <p>CG122A 01 HVKSNI</p>	CG122A	01	HVK	214	228	241	253	282	300	324	5	8	16	10	20
 <p>Armoire pour électroménager intégré Hauteur de niche 450 mm 1 porte avec ferrure Tip-on 1 étagère réglable 2 coulissants <i>Selon le type d'appareil, un bandeau de façade à adapter sur place sera joint.</i> <i>En cas de façades en polymère, 1 lot d'isolation thermique est joint gratuitement à la livraison.</i></p> <p>CGM2A 01 HEE</p>	CGM2A	01	H	224	231	239	247	260	269	284	10	16	32	4	4
 <p>Armoire pour électroménager intégré avec porte relevable Hauteur de niche 422 mm cf. ci-dessus, mais plus 1 porte relevable Taille max. de l'appareil autonome Hauteur 370 mm Largeur 510 mm Profondeur 540 mm Hauteur d'ouverture 430 mm lorsque la porte relevable est ouverte</p> <p>CGM2A 01 HL</p>	CGM2A	01	HL	291	300	311	321	338	349	370	10	16	32	4	4

5.78 Photos façades non contractuelles / amortisseur de porte = amortisseur d'abattant

Armoires pour appareil avec hauteur de niche 450 mm

1971 mm de haut

Élément sans socle, profondeur corps de meuble 560 mm

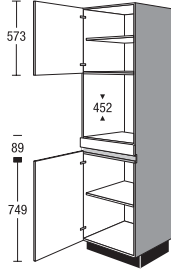
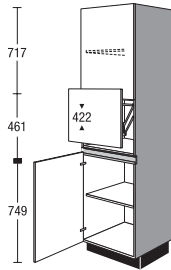
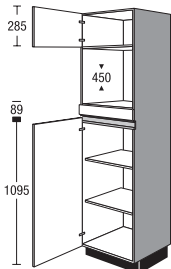
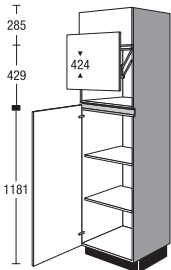
		Largeur	Groupe de prix							Servosoft	Pro Servosoft	Verre ProServo	Amortisseur de porte Top Motion	Amortisseur de porte Top Motion Plus	
			1	2	3	4	5	6	7						
 <p>Armoire pour électroménager intégré Hauteur de niche 452 mm</p> <p>1 porte avec ferrure Tip-on 1 étagère réglable 1 bandeau de façade fixe 1 porte 1 étagère réglable</p> <p><i>Selon le type d'appareil, un bandeau de façade à adapter sur place sera joint.</i></p> <p><i>En cas de fileurs sous plafond, prévoir une ouverture d'aération de 200 cm² min.</i></p> <p>CGM 01 HEE</p>	CGM	01	H	211	222	230	241	257	270	284	-	-	-	8	8
	 <p>Armoire pour électroménager intégré avec porte relevable Hauteur de niche 422 mm</p> <p>cf. ci-dessus, mais plus 1 porte relevable</p> <p>Taille max. de l'appareil autonome Hauteur 370 mm Largeur 510 mm Profondeur 540 mm</p> <p>Hauteur d'ouverture 430 mm lorsque la porte relevable est ouverte</p> <p>CGM 01 HL</p>	CGM	01	HL	274	288	300	313	335	351	371	-	-	-	8
 <p>Armoire pour électroménager intégré Hauteur de niche 450 mm</p> <p>1 porte avec ferrure Tip-on 1 bandeau de façade fixe 1 porte 2 étagères réglables</p> <p><i>Selon le type d'appareil, un bandeau de façade à adapter sur place sera joint.</i></p> <p><i>En cas de fileurs sous plafond, prévoir une ouverture d'aération de 200 cm² min.</i></p> <p>CGM 01 H6EE</p>		CGM	01	H6	191	201	209	219	234	245	258	-	-	-	10
	 <p>Armoire pour électroménager intégré avec porte relevable Hauteur de niche 424 mm</p> <p>cf. ci-dessus, mais sans bandeau de façade fixe plus 1 porte relevable</p> <p>Taille max. de l'appareil autonome Hauteur 370 mm Largeur 510 mm Profondeur 540 mm</p> <p>Hauteur d'ouverture 430 mm lorsque la porte relevable est ouverte</p> <p>CGM 01 HL8</p>	CGM	01	HL8	258	272	283	296	317	331	349	-	-	-	10

Photos façades non contractuelles / amortisseur de porte = amortisseur d'abattant

5.79

Armoires pour appareil avec hauteur de niche 450 mm, Armoires pour appareil avec hauteur de niche 590 mm

1971 mm de haut

Élément sans socle, profondeur corps de meuble 560 mm

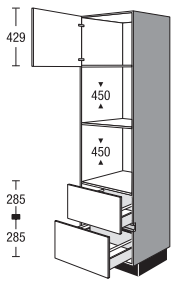
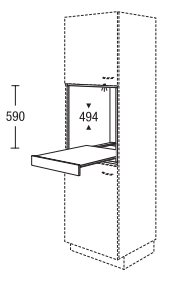
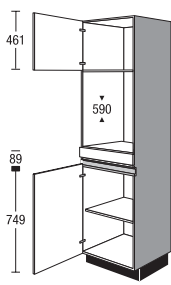
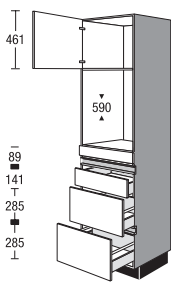
	Largeur	Groupe de prix							Servosoft	Pro Servosoft	Verre ProServo	Amortisseur de porte Top Motion	Amortisseur de porte Top Motion Plus		
		1	2	3	4	5	6	7							
 <p>Armoire pour électroménager intégré Hauteur de niche 450 mm Hauteur de niche 450 mm 1 porte avec ferrure Tip-on 2 coulissants</p> <p><i>Selon le type d'appareil, un bandeau de façade à adapter sur place sera joint.</i></p> <p><i>Selon le type d'appareil, l'armoire livrée peut différer de l'illustration</i></p> <p><i>En cas de fileurs sous plafond, prévoir une ouverture d'aération de 200 cm² min.</i></p> <p>CGMM2A 01 HXKE</p>	CGMM2A	01	HX	236	251	262	274	296	318	346	10	16	32	4	4
 <p>Etagère encastrable modulaire pour highbaord / armoire pour hauteur de crédence 590 mm Profondeur : 505 mm</p> <p>1 tablette coulissante</p> <p><i>Exécution en corps de meuble</i></p> <p><i>Non disponible en coloris côtés visibles.</i></p>	MR	60	59	TA	201	201	201	201	201	201	201	-	-	-	-
 <p>Armoire pour électroménager intégré hauteur de niche 590 mm</p> <p>1 porte avec ferrure Tip-on 1 bandeau de façade fixe 1 porte 1 étagère réglable</p> <p><i>En cas de façades en polymère, 1 lot d'isolation thermique est joint gratuitement à la livraison.</i></p> <p>CGB 01 HFB</p>	CGB	01	H	201	208	216	224	237	246	260	-	-	-	8	8
 <p>Armoire pour électroménager intégré hauteur de niche 590 mm</p> <p>1 porte avec ferrure Tip-on 1 bandeau de façade fixe 1 tiroir 2 coulissants</p> <p><i>En cas de façades en polymère, 1 lot d'isolation thermique est joint gratuitement à la livraison.</i></p> <p>CGBS2A 01 HFB</p>	CGBS2A	01	H	273	287	301	314	337	362	394	15	24	40	4	4

5.80

Photos façades non contractuelles / amortisseur de porte = amortisseur d'abattant

Armoires pour appareil avec hauteur de niche 590 mm

1971 mm de haut

Elément sans socle, profondeur corps de meuble 560 mm

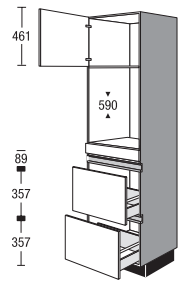
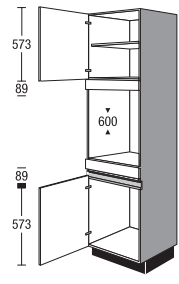
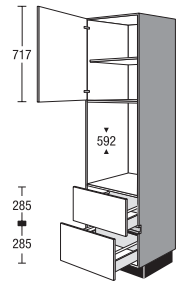
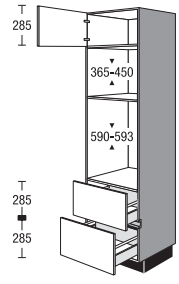
	Largeur	Groupe de prix							Servosoft	Pro Servosoft	Verre ProServo	Amortisseur de porte Top Motion	Amortisseur de porte Top Motion Plus		
		1	2	3	4	5	6	7							
 <p>Armoire pour électroménager intégré hauteur de niche 590 mm</p> <p>1 porte avec ferrure Tip-on 1 bandeau de façade fixe 2 coulissants</p> <p><i>En cas de façades en polymère, 1 lot d'isolation thermique est joint gratuitement à la livraison.</i></p> <p>CGB2A 01 HFB</p>	CGB2A	01	H	252	265	278	290	311	334	363	10	16	32	4	4
 <p>Armoire pour électroménager intégré Hauteur de niche 600 mm</p> <p>1 porte avec ferrure Tip-on 1 étagère réglable 1 bandeau de façade fixe 1 bandeau de façade fixe 1 porte</p> <p><i>En cas de façades en polymère, 1 lot d'isolation thermique est joint gratuitement à la livraison.</i></p> <p>CGB 01 HXFB</p>	CGB	01	HX	196	204	211	219	232	241	255	-	-	-	8	8
 <p>Armoire pour électroménager intégré Hauteur de crédence 592 mm</p> <p>1 porte avec ferrure Tip-on 1 étagère réglable 2 coulissants</p> <p><i>Selon le type d'appareil, un bandeau de façade à adapter sur place sera joint.</i></p> <p><i>En cas de façades en polymère, 1 lot d'isolation thermique est joint gratuitement à la livraison.</i></p> <p>CGB2A 01 HXFB</p>	CGB2A	01	HX	242	255	268	279	300	323	351	10	16	32	4	4
 <p>Armoire pour électroménager intégré Hauteur de niche 365 - 450 mm Hauteur de niche 590 - 593 mm</p> <p>1 porte 285 ou 357 mm avec ferrure Tip-on 2 coulissants</p> <p><i>Selon le type d'appareil, un bandeau de façade à adapter sur place sera joint.</i></p> <p><i>En cas de façades en polymère, 1 lot d'isolation thermique est joint gratuitement à la livraison.</i></p> <p>CGMB2A 01 HXLD</p>	CGMB2A	01	HX	241	255	267	278	300	323	350	10	16	32	4	4

Photos façades non contractuelles / amortisseur de porte = amortisseur d'abattant

Armoires pour appareil avec hauteur de niche 590 mm, Meubles ouverts, Fileurs

1971 mm de haut

Élément sans socle, profondeur corps de meuble 560 mm

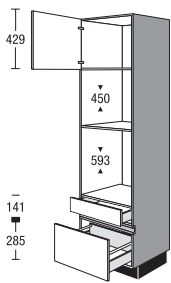
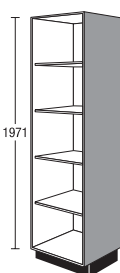
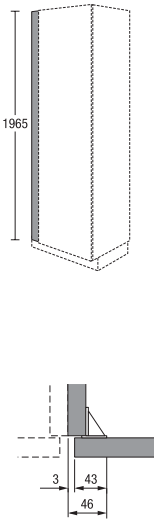
	CGMBSA	01	H	Groupe de prix							Servosoft	Pro Servosoft	Verre ProServo	Amortisseur de porte Top Motion	Amortisseur de porte Top Motion Plus	
				1	2	3	4	5	6	7						
 <p>Armoire pour électroménager intégré Hauteur de niche 450 mm Hauteur de crédence 593 mm 1 porte avec ferrure Tip-on 1 tiroir 1 coulissant <i>En cas de façades en polymère, 1 lot d'isolation thermique est joint gratuitement à la livraison.</i></p> <p>CGMBSA 01 HLD</p>	CGMBSA	01	H	234	249	260	272	293	315	343	10	16	24	4	4	
 <p>Armoire ouverte 4 étagères réglables <i>Exécution en corps de meuble</i> <i>Veuillez préciser la largeur souhaitée (150-600 mm).</i> <i>Non disponible en coloris côtés visibles.</i></p>	<input checked="" type="checkbox"/> CSR -	V	01	227	227	227	227	227	227	227	-	-	-	-	-	
 <p>Fileur pour armoire sans socle, 1971 mm de haut à poser entre mur et côté de meuble <i>en exécution façade en continu, côté mur sans chant</i> <i>Non disponible en coloris côtés visibles.</i> <i>En raison de l'angle de montage, une réduction en largeur de 46 mm max. est possible sur place.</i> <i>Disponible pour les façades suivantes :</i> IP 2200, imit. chêne vintage n° 138 IP 2200, imit. chêne clair n° 141 IP 2200, imit. chêne Oregon n° 142 IP 2200, imit. chêne noir n° 143 IP 2200, imit. chêne Summerfield n° 163</p>	CSPF CSPF	10 20	01 01	E E	29 37	33 40	34 42	35 45	37 52	40 57	45 63	-	-	-	-	-

Fileurs

1971 mm de haut

avec répartition neutre des façades

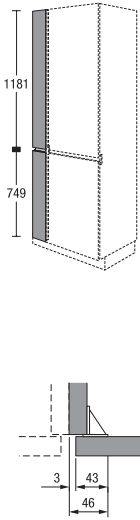
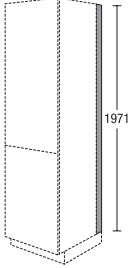
		Largeur	Groupe de prix							Servosoft	Pro Servosoft	Verre ProServo	Amortisseur de porte Top Motion	Amortisseur de porte Top Motion Plus	
			1	2	3	4	5	6	7						
 <p>Fileur pour armoire sans socle, 1971 mm de haut Avec poignée profilée horizontale à poser entre mur et côté de meuble</p> <p><i>exécution façade côté mur sans chant</i></p> <p><i>Non disponible en coloris côtés visibles.</i></p> <p><i>Livraison en deux parties.</i></p> <p><i>En raison de l'angle de montage, une réduction en largeur de 46 mm max. est possible sur place.</i></p>	CSPF	10	01	H	64	70	72	74	77	83	89	-	-	-	-
	CSPF	20	01	H	70	76	78	80	84	103	123	-	-	-	-
 <p>Fileur pour côté d'armoire sans socle, 1971 mm de haut 16 mm de profondeur pour finition murale</p> <p><i>Matière synthétique, aspect inox</i></p> <p><i>Pour des plateaux plus profonds, commander en plus socle SO 151</i></p>	CDTS		01		11	11	11	11	11	11	11	-	-	-	-

Photos façades non contractuelles / amortisseur de porte = amortisseur d'abattant

Armoires

2115 mm de haut

Élément sans socle, profondeur corps de meuble 560 mm

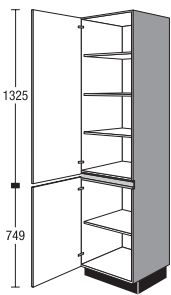
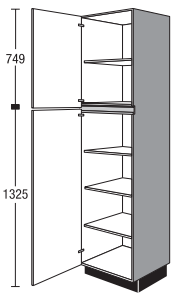
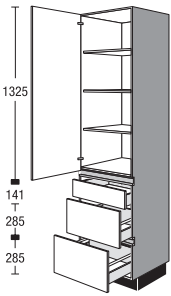
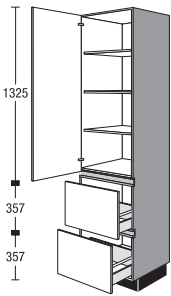
			Largeur			Groupe de prix							Servosoft	Pro Servosoft	Verre ProServo	Amortisseur de porte Top Motion	Amortisseur de porte Top Motion Plus
						1	2	3	4	5	6	7					
 <p>Armoire 1 porte 3 étagères réglables 1 porte 1 étagère réglable</p>	<input checked="" type="checkbox"/>	CS	30	02	H	140	150	157	165	184	200	222	-	-	-	10	10
	<input checked="" type="checkbox"/>	CS	45	02	H	175	185	194	204	226	245	271	-	-	-	10	10
	<input checked="" type="checkbox"/>	CS	50	02	H	177	186	195	204	225	243	269	-	-	-	10	10
	<input checked="" type="checkbox"/>	CS	60	02	H	182	194	204	214	235	254	280	-	-	-	10	10
 <p>Armoire 1 porte 1 étagère réglable 1 porte 3 étagères réglables</p>	<input checked="" type="checkbox"/>	CS	30	02	H9	140	150	157	165	184	200	222	-	-	-	10	10
	<input checked="" type="checkbox"/>	CS	45	02	H9	175	185	194	204	226	245	271	-	-	-	10	10
	<input checked="" type="checkbox"/>	CS	50	02	H9	177	186	195	204	225	243	269	-	-	-	10	10
	<input checked="" type="checkbox"/>	CS	60	02	H9	182	194	204	214	235	254	280	-	-	-	10	10
 <p>Armoire à vaisselle 1 porte 3 étagères réglables 1 tiroir 2 coulissants</p>	<input checked="" type="checkbox"/>	CSS2A	30	02	H	193	203	210	219	236	252	276	15	24	40	6	6
	<input checked="" type="checkbox"/>	CSS2A	45	02	H	231	243	252	263	284	302	330	15	24	40	6	6
	<input checked="" type="checkbox"/>	CSS2A	50	02	H	240	252	261	273	295	314	343	15	24	40	6	6
	<input checked="" type="checkbox"/>	CSS2A	60	02	H	249	261	271	282	305	325	355	15	24	40	6	6
 <p>Armoire 1 porte 3 étagères réglables 2 coulissants <i>Recoupe en largeur jusqu'à 300 mm</i></p>	<input checked="" type="checkbox"/>	CS2A	50	02	H	227	238	247	257	277	297	324	10	16	32	6	6
	<input checked="" type="checkbox"/>	CS2A	60	02	H	233	245	254	265	286	305	333	10	16	32	6	6

Armoires

2115 mm de haut

Élément sans socle, profondeur corps de meuble 560 mm

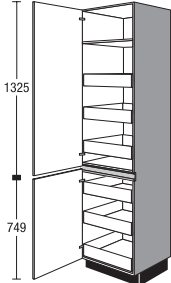
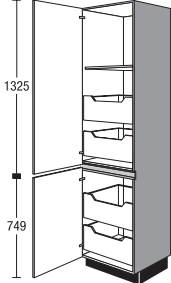
		Largeur	Groupe de prix							Servosoft	Pro Servosoft	Verre ProServo	Amortisseur de porte Top Motion	Amortisseur de porte Top Motion Plus			
			1	2	3	4	5	6	7								
 <p>Armoire</p> <ul style="list-style-type: none"> 1 porte 1 étagère fixe 3 tiroirs intérieurs 1 porte 3 tiroirs intérieurs <p><i>L'angle d'ouverture des portes doit être de 90° min. Ne pas prévoir le ferrage de porte sur le côté de raccord du plan de travail.</i></p>	<input checked="" type="checkbox"/>	CS	30	02	HIS	274	294	307	322	353	377	409	30	48	48	10	10
	<input checked="" type="checkbox"/>	CS	45	02	HIS	316	339	354	372	408	436	472	30	48	48	10	10
	<input checked="" type="checkbox"/>	CS	50	02	HIS	322	346	364	382	417	445	479	30	48	48	10	10
	<input checked="" type="checkbox"/>	CS	60	02	HIS	324	348	367	386	420	449	483	30	48	48	10	10
 <p>Armoire</p> <ul style="list-style-type: none"> 1 porte 1 étagère fixe 2 coulissants intérieurs 1 porte 2 coulissants intérieurs <p><i>L'angle d'ouverture des portes doit être de 90° min. Ne pas prévoir le ferrage de porte sur le côté de raccord du plan de travail.</i></p>	<input checked="" type="checkbox"/>	CS	30	02	HIA	243	258	270	282	313	337	372	20	32	64	10	10
	<input checked="" type="checkbox"/>	CS	45	02	HIA	285	303	317	331	368	396	437	20	32	64	10	10
	<input checked="" type="checkbox"/>	CS	50	02	HIA	288	306	320	336	369	397	436	20	32	64	10	10
	<input checked="" type="checkbox"/>	CS	60	02	HIA	293	311	325	342	374	404	444	20	32	64	10	10



Photos façades non contractuelles / amortisseur de porte = amortisseur d'abattant

5.85

Armoires

2115 mm de haut

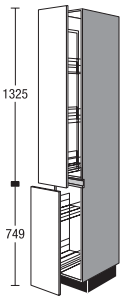
Élément sans socle, profondeur corps de meuble 560 mm

	Code	Largeur	02	H	Groupe de prix							Servosoft	Pro Servosoft	Verre ProServo	Amortisseur de porte Top Motion	Amortisseur de porte Top Motion Plus
					1	2	3	4	5	6	7					
 <p>Armoire à pharmacie avec amortissement 1 coulissant à sortie totale, y c. amortisseur 3 paniers réglables 1 coulissant à sortie totale, y c. amortisseur 2 paniers réglables</p> <p><i>Équipement paniers : accessoires fil gris argenté</i></p>  <p>Paniers : suspendus, gris argenté</p>	CSA	30			405	422	425	428	444	452	474	-	-	-	-	-
Compléments assortis :																
<p>Panier gris argenté</p>	ZIK	30			6	6	6	6	6	6	6	-	-	-	-	-
<p>Bac de rangement plastique blanc 12 mm de haut</p>	ZIE	30			3	3	3	3	3	3	3	-	-	-	-	-



5.86

Photos façades non contractuelles / amortisseur de porte = amortisseur d'abattant

Armoires

2115 mm de haut

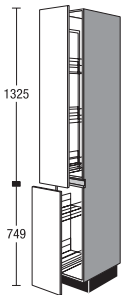
Élément sans socle, profondeur corps de meuble 560 mm

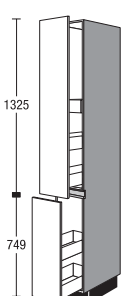
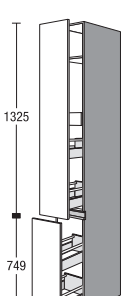
		Largeur	Groupe de prix							Servosoft	Pro Servosoft	Verre ProServo	Amortisseur de porte Top Motion	Amortisseur de porte Top Motion Plus		
			1	2	3	4	5	6	7							
 <p>Armoire à pharmacie avec amortissement</p> <p>1 coulissant à sortie totale, y c. amortisseur 3 paniers réglables 1 coulissant à sortie totale, y c. amortisseur 2 étagères Arena réglables</p> <p><i>Glissières de guidage en haut et en bas. Paniers accessibles des deux côtés.</i></p> <p><i>Équipement paniers : Comfortline, fond en bois avec main courante métallique</i></p> <p><i>Autres informations relatives aux meubles : Y compris coulissant à sortie totale avec amortissement</i></p> <p>Respecter les informations relatives aux meubles !</p>  <p>Paniers : fond en bois avec main courante métallique</p>	CSA	30	02	HP	456	473	476	479	495	503	528	-	-	-	-	-
	<p>Compléments assortis :</p> <p>Panier</p> <p>Fond en bois avec main courante métallique</p>		ZIK	30	P		7	7	7	7	7	7	7	-	-	-
 <p>Armoire</p> <p>1 coulissant avec 2 tiroirs 1 tiroir intérieur 1 coulissant avec 2 tiroirs</p>	CSA	30	02	HS	217	231	233	237	243	253	272	25	40	40	-	-
 <p>Armoire</p> <p>1 Auszug mit 2 Auszügen 1 coulissant intérieur 1 Auszug mit 2 Auszügen</p>	CSA	30	02	HA	229	244	246	250	256	267	287	25	40	72	-	-

Photos façades non contractuelles / amortisseur de porte = amortisseur d'abattant

5.87

Armoires pour appareil avec hauteur de niche 880 mm

2115 mm de haut

Élément sans socle, profondeur corps de meuble 560 mm

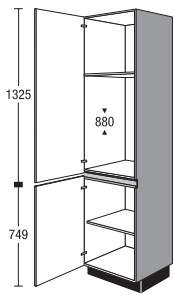
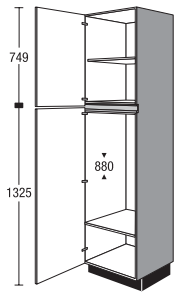
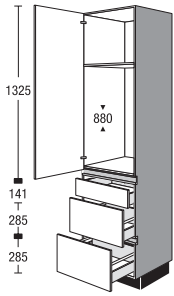
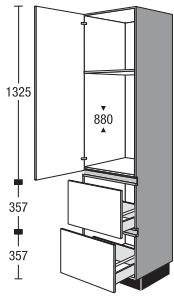
	CG88	02	H	Largeur	Groupe de prix							Servosoft	Pro Servosoft	Verre ProServo	Amortisseur de porte Top Motion	Amortisseur de porte Top Motion Plus
					1	2	3	4	5	6	7					
 <p>Armoire pour électroménager intégré Hauteur de niche 880 mm 1 porte pour appareil 1 étagère fixe 1 porte 1 étagère réglable</p> <p><i>En cas de fileurs sous plafond, prévoir une ouverture d'aération de 200 cm² min.</i></p> <p>CG88 02 HSI A</p>	CG88	02	H		176	187	200	213	244	270	304	-	-	-	12	12
 <p>Armoire pour électroménager intégré Hauteur de niche 880 mm 1 porte 1 étagère réglable 1 porte pour appareil 1 étagère fixe</p> <p><i>En cas de fileurs sous plafond, prévoir une ouverture d'aération de 200 cm² min.</i></p> <p>CG88 02 H9SIA</p>	CG88	02	H9		176	187	200	213	244	270	304	-	-	-	12	12
 <p>Armoire pour électroménager intégré Hauteur de niche 880 mm 1 porte pour appareil 1 étagère fixe 1 tiroir 2 coulissants</p> <p><i>En cas de fileurs sous plafond, prévoir une ouverture d'aération de 200 cm² min.</i></p> <p>CG88S2A 02 HSI A</p>	CG88S2A	02	H		244	255	270	284	309	337	372	15	24	40	6	6
 <p>Armoire pour électroménager intégré Hauteur de niche 880 mm 1 porte pour appareil 1 étagère fixe 2 coulissants</p> <p><i>En cas de fileurs sous plafond, prévoir une ouverture d'aération de 200 cm² min.</i></p> <p>CG882A 02 HSI A</p>	CG882A	02	H		227	237	251	264	287	313	346	10	16	32	8	8

5.88

Photos façades non contractuelles / amortisseur de porte = amortisseur d'abattant

Armoires pour appareil avec hauteur de niche 880 mm, Armoires pour appareil avec hauteur de niche 1025 mm

2115 mm de haut

Élément sans socle, profondeur corps de meuble 560 mm

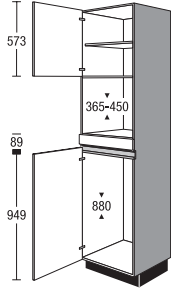
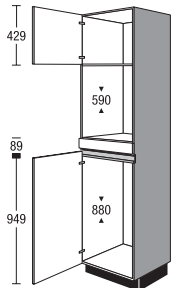
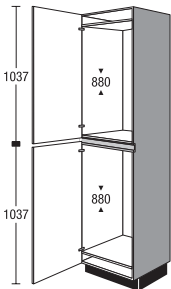
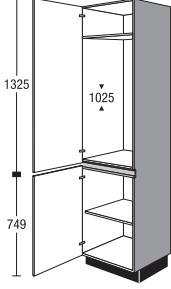
	Largeur	Groupe de prix							Servosoft	Pro Servosoft	Verre ProServo	Amortisseur de porte Top Motion	Amortisseur de porte Top Motion Plus		
		1	2	3	4	5	6	7							
 <p>Armoire pour électroménager intégré Hauteur de niche 365 - 450 mm Hauteur de niche 880 mm</p> <p>1 porte avec ferrure Tip-on 1 étagère réglable 1 bandeau de façade fixe 1 porte pour appareil</p> <p><i>Selon le type d'appareil, un bandeau de façade à adapter sur place sera joint.</i></p> <p><i>Egalisation de la niche partiellement à l'aide de fileurs en corps de meuble.</i></p> <p><i>Selon le type d'appareil, l'armoire livrée peut différer de l'illustration</i></p> <p>CG88M 02 H4SOA</p>	CG88M	02	H4	191	202	207	213	240	259	284	-	-	-	10	10
 <p>Armoire pour électroménager intégré hauteur de niche 590 mm Hauteur de niche 880 mm</p> <p>1 porte avec ferrure Tip-on 1 bandeau de façade fixe 1 porte pour appareil</p> <p><i>Selon le type d'appareil, un bandeau de façade à adapter sur place sera joint.</i></p> <p><i>Egalisation de la niche partiellement à l'aide de fileurs en corps de meuble.</i></p> <p><i>Selon le type d'appareil, l'armoire livrée peut différer de l'illustration</i></p> <p><i>En cas de façades en polymère, 1 lot d'isolation thermique est joint gratuitement à la livraison.</i></p> <p>CG88B 02 H4SPF</p>	CG88B	02	H4	188	200	205	211	239	260	285	-	-	-	10	10
 <p>Armoire pour électroménager intégré Hauteur de niche 880 mm Hauteur de niche 880 mm</p> <p>1 porte pour appareil 1 porte pour appareil</p> <p><i>En cas de fileurs sous plafond, prévoir une ouverture d'aération de 200 cm² min.</i></p> <p>CG8888 02 H5STB</p>	CG8888	02	H5	184	202	213	228	255	280	311	-	-	-	12	12
 <p>Armoire pour électroménager intégré Hauteur de niche 1025 mm</p> <p>1 porte pour appareil 1 étagère fixe 1 porte 1 étagère réglable</p> <p><i>En cas de fileurs sous plafond, prévoir une ouverture d'aération de 200 cm² min.</i></p> <p>CG102 02 HSLC</p>	CG102	02	H	176	177	189	203	233	253	292	-	-	-	10	10

Photos façades non contractuelles / amortisseur de porte = amortisseur d'abattant

5.89

Armoires pour appareil avec hauteur de niche 1025 mm

2115 mm de haut

Élément sans socle, profondeur corps de meuble 560 mm

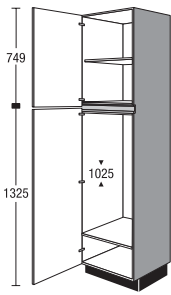
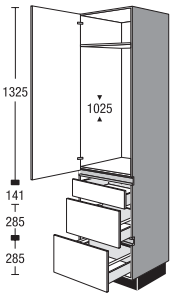
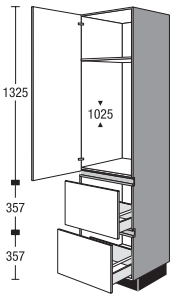
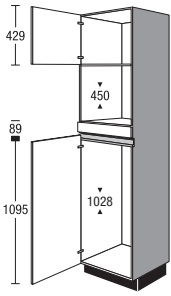
	CG	Largeur	H	Groupe de prix							Servosoft	Pro Servosoft	Verre ProServo	Amortisseur de porte Top Motion	Amortisseur de porte Top Motion Plus
				1	2	3	4	5	6	7					
 <p>Armoire pour électroménager intégré Hauteur de niche 1025 mm</p> <p>1 porte 1 étagère réglable 1 porte pour appareil 1 étagère fixe</p> <p><i>En cas de fileurs sous plafond, prévoir une ouverture d'aération de 200 cm² min.</i></p> <p>CG102 02 H9SLC</p>	CG102	02	H9	176	177	189	203	233	253	292	-	-	-	10	10
 <p>Armoire pour électroménager intégré Hauteur de niche 1025 mm</p> <p>1 porte pour appareil 1 étagère fixe 1 tiroir 2 coulissants</p> <p><i>En cas de fileurs sous plafond, prévoir une ouverture d'aération de 200 cm² min.</i></p> <p>CG102S2A 02 HSLC</p>	CG102S2A	02	H	247	258	273	287	313	341	376	15	24	40	6	6
 <p>Armoire pour électroménager intégré Hauteur de niche 1025 mm</p> <p>1 porte pour appareil 1 étagère fixe 2 coulissants</p> <p><i>En cas de fileurs sous plafond, prévoir une ouverture d'aération de 200 cm² min.</i></p> <p>CG1022A 02 HSLC</p>	CG1022A	02	H	227	237	251	264	287	313	346	10	16	32	6	6
 <p>Armoire pour électroménager intégré Hauteur de niche 450 mm Hauteur de niche 1028 mm</p> <p>1 porte avec ferrure Tip-on 1 bandeau de façade fixe 1 porte pour appareil</p> <p><i>Selon le type d'appareil, un bandeau de façade à adapter sur place sera joint.</i></p> <p><i>Selon le type d'appareil, l'armoire livrée peut différer de l'illustration</i></p> <p><i>En cas de fileurs sous plafond, prévoir une ouverture d'aération de 200 cm² min.</i></p> <p>CG102M 02 H6SPH</p>	CG102M	02	H6	190	201	206	212	240	259	285	-	-	-	10	10

5.90

Photos façades non contractuelles / amortisseur de porte = amortisseur d'abattant

Armoires pour appareil avec hauteur de niche 1225 mm

2115 mm de haut

Élément sans socle, profondeur corps de meuble 560 mm

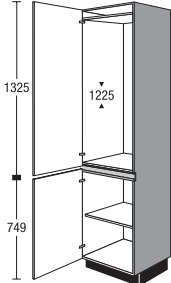
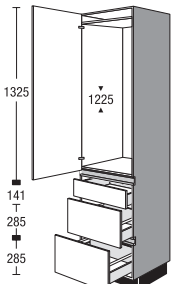
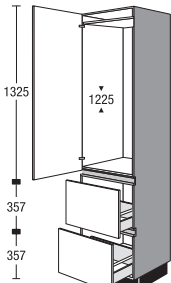
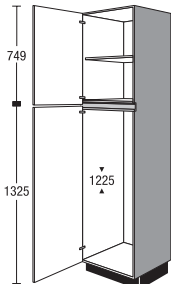
	CG	Largeur	02	H	Groupe de prix							Servosoft	Pro Servosoft	Verre ProServo	Amortisseur de porte Top Motion	Amortisseur de porte Top Motion Plus
					1	2	3	4	5	6	7					
 <p>Armoire pour électroménager intégré Hauteur de niche 1225 mm</p> <p>1 porte pour appareil 1 porte 1 étagère réglable</p> <p><i>En cas de fileurs sous plafond, prévoir une ouverture d'aération de 200 cm² min.</i></p> <p>CG122 02 HSNL</p>	CG122		02	H	176	187	200	213	244	270	304	-	-	-	10	10
 <p>Armoire pour électroménager intégré Hauteur de niche 1225 mm</p> <p>1 porte pour appareil 1 tiroir 2 coulissants</p> <p><i>En cas de fileurs sous plafond, prévoir une ouverture d'aération de 200 cm² min.</i></p> <p>CG122S2A 02 HSNL</p>	CG122S2A		02	H	247	258	273	287	313	341	376	15	24	40	6	6
 <p>Armoire pour électroménager intégré Hauteur de niche 1225 mm</p> <p>1 porte pour appareil 2 coulissants</p> <p><i>En cas de fileurs sous plafond, prévoir une ouverture d'aération de 200 cm² min.</i></p> <p>CG1222A 02 HSNL</p>	CG1222A		02	H	227	237	251	264	287	313	346	10	16	32	6	6
 <p>Armoire pour électroménager intégré Hauteur de niche 1225 mm</p> <p>1 porte 1 étagère réglable 1 porte pour appareil</p> <p><i>Egalisation de la niche partiellement à l'aide de fileurs intérieurs</i></p> <p><i>Selon le type d'appareil, l'armoire livrée peut différer de l'illustration</i></p> <p><i>En cas de fileurs sous plafond, prévoir une ouverture d'aération de 200 cm² min.</i></p> <p>CG122 02 H9SNL</p>	CG122		02	H9	176	177	189	203	233	253	292	-	-	-	10	10

Photos façades non contractuelles / amortisseur de porte = amortisseur d'abattant

5.91

Armoires pour appareil avec hauteur de niche 450 mm

2115 mm de haut

Élément sans socle, profondeur corps de meuble 560 mm

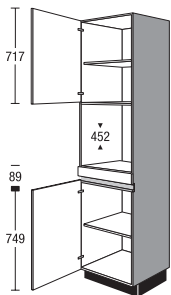
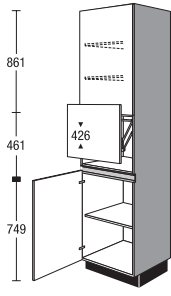
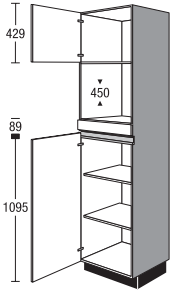
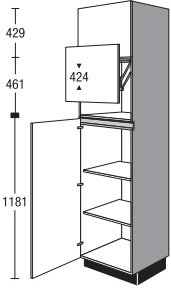
	CGM	Largeur	02	H	Groupe de prix							Servosoft	Pro Servosoft	Verre ProServo	Amortisseur de porte Top Motion	Amortisseur de porte Top Motion Plus
					1	2	3	4	5	6	7					
 <p>Armoire pour électroménager intégré Hauteur de niche 452 mm</p> <p>1 porte 1 étagère réglable 1 bandeau de façade fixe 1 porte 1 étagère réglable</p> <p><i>Selon le type d'appareil, un bandeau de façade à adapter sur place sera joint.</i></p> <p><i>Selon le type d'appareil, l'armoire livrée peut différer de l'illustration</i></p> <p><i>En cas de fileurs sous plafond, prévoir une ouverture d'aération de 200 cm² min.</i></p> <p>CGM 02 HEE</p>					215	227	235	246	265	277	294	-	-	-	8	8
 <p>Armoire pour électroménager intégré avec porte relevable Hauteur de crédence 426 mm</p> <p>cf. ci-dessus, mais sans bandeau de façade fixe plus 1 porte relevable</p> <p>Taille max. de l'appareil autonome Hauteur 370 mm Largeur 510 mm Profondeur 540 mm</p> <p>Hauteur d'ouverture 430 mm lorsque la porte relevable est ouverte</p> <p>CGM 02 HL</p>					277	293	304	318	344	360	381	-	-	-	8	8
 <p>Armoire pour électroménager intégré Hauteur de niche 450 mm</p> <p>1 porte 1 bandeau de façade fixe 1 porte 2 étagères réglables</p> <p><i>Selon le type d'appareil, un bandeau de façade à adapter sur place sera joint.</i></p> <p><i>Selon le type d'appareil, l'armoire livrée peut différer de l'illustration</i></p> <p><i>En cas de fileurs sous plafond, prévoir une ouverture d'aération de 200 cm² min.</i></p> <p>CGM 02 H6EE</p>					199	209	218	228	247	257	273	-	-	-	10	10
 <p>Armoire pour électroménager intégré avec porte relevable Hauteur de niche 424 mm</p> <p>cf. ci-dessus, mais sans bandeau de façade fixe plus 1 porte relevable</p> <p>Taille max. de l'appareil autonome Hauteur 400 mm Largeur 510 mm Profondeur 540 mm</p> <p>Hauteur d'ouverture 430 mm lorsque la porte relevable est ouverte</p> <p>CGM 02 HL8</p>					258	272	283	296	317	331	349	-	-	-	10	10

Armoires pour appareil avec hauteur de niche 450 mm, Armoires pour appareil avec hauteur de niche 590 mm

2115 mm de haut

Élément sans socle, profondeur corps de meuble 560 mm

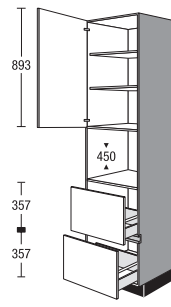
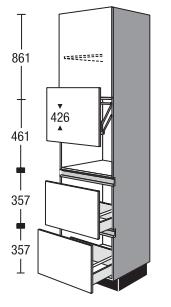
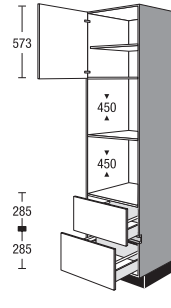
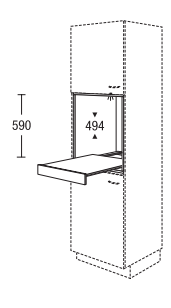
	Largeur	Groupe de prix							Servosoft	Pro Servosoft	Verre ProServo	Amortisseur de porte Top Motion	Amortisseur de porte Top Motion Plus		
		1	2	3	4	5	6	7							
 <p>Armoire pour électroménager intégré Hauteur de niche 450 mm</p> <p>1 porte avec ferrure Tip-on 2 étagères réglables 2 coulissants</p> <p>CGM2A 02 HEE</p>	CGM2A	02	H	222	231	240	250	267	277	295	10	16	32	4	4
 <p>Armoire pour électroménager intégré avec porte relevable Hauteur de crédence 426 mm</p> <p>cf. ci-dessus, mais plus 1 porte relevable</p> <p>Taille max. de l'appareil autonome Hauteur 370 mm Largeur 510 mm Profondeur 540 mm</p> <p>Hauteur d'ouverture 430 mm lorsque la porte relevable est ouverte</p> <p>CGM2A 02 HL</p>	CGM2A	02	HL	289	301	313	325	348	362	384	10	16	32	4	4
 <p>Armoire pour électroménager intégré Hauteur de niche 450 mm Hauteur de niche 450 mm</p> <p>1 porte avec ferrure Tip-on 1 étagère réglable 2 coulissants</p> <p><i>Selon le type d'appareil, l'armoire livrée peut différer de l'illustration</i></p> <p><i>En cas de fileurs sous plafond, prévoir une ouverture d'aération de 200 cm² min.</i></p> <p>CGMM2A 02 HXKE</p>	CGMM2A	02	HX	243	263	273	283	296	318	345	10	16	32	4	4
 <p>Étagère encastrable modulaire pour highbaord / armoire</p> <p>pour hauteur de crédence 590 mm Profondeur : 505 mm</p> <p>1 tablette coulissante</p> <p><i>Exécution en corps de meuble</i></p> <p><i>Non disponible en coloris côtés visibles.</i></p> <p>MR</p>	MR	60	59	TA	201	201	201	201	201	201	-	-	-	-	-

Photos façades non contractuelles / amortisseur de porte = amortisseur d'abattant

5.93

Armoires pour appareil avec hauteur de niche 590 mm

2115 mm de haut

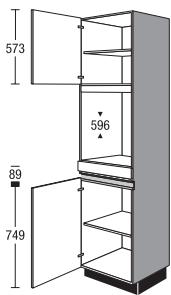
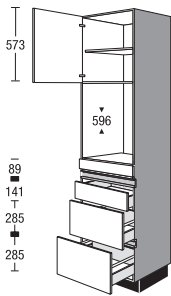
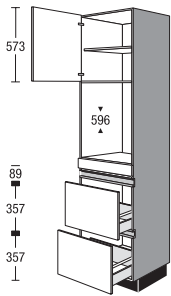
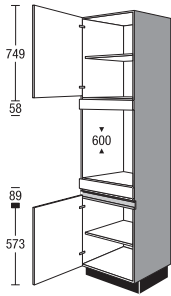

Élément sans socle, profondeur corps de meuble 560 mm

	CGB	Largeur	02	H	Groupe de prix							Servosoft	Pro Servosoft	Verre ProServo	Amortisseur de porte Top Motion	Amortisseur de porte Top Motion Plus	
					1	2	3	4	5	6	7						
 <p>Armoire pour électroménager intégré Hauteur de niche 596 mm</p> <p>1 porte avec ferrure Tip-on 1 étagère réglable 1 bandeau de façade fixe 1 porte 1 étagère réglable</p> <p><i>Egalisation de la niche en partie avec fileurs façade ou corps.</i></p> <p><i>Selon le type d'appareil, un bandeau de façade à adapter sur place sera joint.</i></p> <p><i>En cas de façades en polymère, 1 lot d'isolation thermique est joint gratuitement à la livraison.</i></p> <p>CGB 02 HFB</p>	CGB					209	219	228	237	254	265	282	-	-	-	8	8
 <p>Armoire pour électroménager intégré Hauteur de niche 596 mm</p> <p>1 porte avec ferrure Tip-on 1 étagère réglable 1 bandeau de façade fixe 1 tiroir 2 coulissants</p> <p><i>En cas de façades en polymère, 1 lot d'isolation thermique est joint gratuitement à la livraison.</i></p> <p>CGBS2A 02 HFB</p>	CGBS2A					291	313	327	341	365	391	422	15	24	40	4	4
 <p>Armoire pour électroménager intégré Hauteur de niche 596 mm</p> <p>1 porte avec ferrure Tip-on 1 étagère réglable 1 bandeau de façade fixe 2 coulissants</p> <p><i>En cas de façades en polymère, 1 lot d'isolation thermique est joint gratuitement à la livraison.</i></p> <p><i>Egalisation de la niche en partie avec fileurs façade ou corps.</i></p> <p>CGB2A 02 HFB</p>	CGB2A					273	294	307	320	342	366	396	10	16	32	4	4
 <p>Armoire pour électroménager intégré Hauteur de niche 600 mm</p> <p>1 porte avec ferrure Tip-on 1 étagère réglable 1 bandeau de façade fixe 1 bandeau de façade fixe 1 porte 1 étagère réglable</p> <p><i>En cas de façades en polymère, 1 lot d'isolation thermique est joint gratuitement à la livraison.</i></p> <p>CGB 02 HXFB</p>	CGB					221	230	239	249	266	276	294	-	-	-	8	8

Armoires pour appareil avec hauteur de niche 590 mm, Meubles ouverts

2115 mm de haut

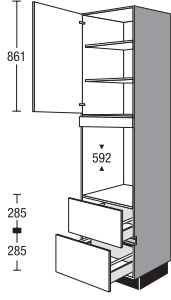
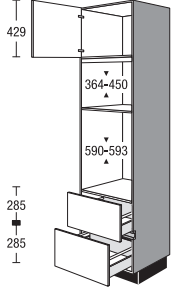
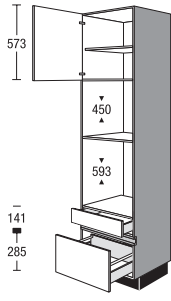
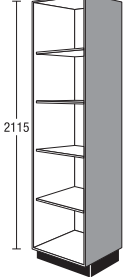
Elément sans socle, profondeur corps de meuble 560 mm

	Largeur	Groupe de prix							Servosoft	Pro Servosoft	Verre ProServo	Amortisseur de porte Top Motion	Amortisseur de porte Top Motion Plus		
		1	2	3	4	5	6	7							
 <p>Armoire pour électroménager intégré Hauteur de crédence 592 mm</p> <p>1 porte avec ferrure Tip-on 1 étagère réglable 1 bandeau de façade fixe 2 coulissants</p> <p><i>Selon le type d'appareil, un bandeau de façade à adapter sur place sera joint.</i></p> <p><i>En cas de fileurs sous plafond, prévoir une ouverture d'aération de 200 cm² min.</i></p> <p><i>Egalisation de la niche en partie avec fileurs façade ou corps.</i></p> <p>CGB2A 02 HXFB</p>		02	HX	252	273	285	297	318	340	369	10	16	32	4	4
 <p>Armoire pour électroménager intégré Hauteur de niche 364 - 450 mm Hauteur de niche 590 - 593 mm</p> <p>1 porte avec ferrure Tip-on 2 coulissants</p> <p><i>Egalisation de la niche en partie avec fileurs façade ou corps.</i></p> <p><i>Selon le type d'appareil, un bandeau de façade à adapter sur place sera joint.</i></p> <p><i>En cas de fileurs sous plafond, prévoir une ouverture d'aération de 200 cm² min.</i></p> <p><i>En cas de façades en polymère, 1 lot d'isolation thermique est joint gratuitement à la livraison.</i></p> <p>CGMB2A 02 HXLA</p>		02	HX	248	268	277	288	300	323	349	10	16	32	4	4
 <p>Armoire pour électroménager intégré Hauteur de niche 450 mm Hauteur de crédence 593 mm</p> <p>1 porte avec ferrure Tip-on 1 étagère réglable 1 tiroir 1 coulissant</p> <p><i>En cas de façades en polymère, 1 lot d'isolation thermique est joint gratuitement à la livraison.</i></p> <p>CGMBSA 02 HLD</p>		02	H	241	261	271	281	299	320	347	10	16	24	4	4
 <p>Armoire ouverte</p> <p>4 étagères réglables</p> <p><i>Exécution en corps de meuble</i></p> <p><i>Veillez préciser la largeur souhaitée (150-600 mm).</i></p> <p><i>Non disponible en coloris côtés visibles.</i></p>		CSR	V	02	234	234	234	234	234	234	234	-	-	-	-

Photos façades non contractuelles / amortisseur de porte = amortisseur d'abattant

5.95

Fileurs

2115 mm de haut

avec répartition neutre des façades

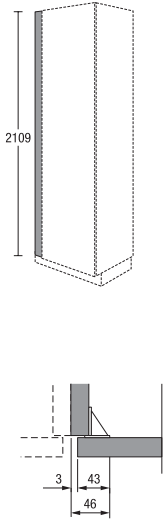
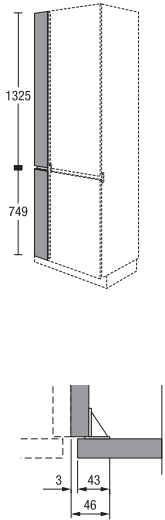
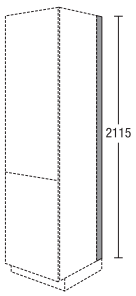
		Largeur	Groupe de prix							Servosoft	Pro Servosoft	Verre ProServo	Amortisseur de porte Top Motion	Amortisseur de porte Top Motion Plus	
			1	2	3	4	5	6	7						
 <p>Fileur pour armoire sans socle, 2115 mm de haut à poser entre mur et côté de meuble</p> <p><i>en exécution façade en continu, côté mur sans chant</i></p> <p><i>Non disponible pour les façades suivantes :</i> IP 2200, imit. chêne vintage n° 138 IP 2200, imit. chêne clair n° 141 IP 2200, imit. chêne Oregon n° 142 IP 2200, imit. chêne noir n° 143 IP 2200, imit. chêne Summerfield n° 163</p> <p><i>Non disponible en coloris côtés visibles.</i></p> <p><i>En raison de l'angle de montage, une réduction en largeur de 46 mm max. est possible sur place.</i></p>	CSPF	10	02	E	30	33	35	36	38	42	46	-	-	-	-
	CSPF	20	02	E	41	44	47	49	54	59	65	-	-	-	-
 <p>Fileur pour armoire sans socle, 2115 mm de haut Avec poignée profilée horizontale à poser entre mur et côté de meuble</p> <p><i>exécution façade côté mur sans chant</i></p> <p><i>Non disponible en coloris côtés visibles.</i></p> <p><i>Livraison en deux parties.</i></p> <p><i>En raison de l'angle de montage, une réduction en largeur de 46 mm max. est possible sur place.</i></p>	CSPF	10	02	H	67	73	76	78	81	84	90	-	-	-	-
	CSPF	20	02	H	73	80	84	86	91	96	104	-	-	-	-
 <p>Fileur pour côté d'armoire sans socle, 2115 mm de haut 16 mm de profondeur pour finition murale</p> <p><i>Matière synthétique, aspect inox</i></p> <p><i>Pour des plateaux plus profonds, commander en plus socle SO 151</i></p>	CDTS		02		12	12	12	12	12	12	12	-	-	-	-

Armoires

Hauteur 2259 mm

Élément sans socle, profondeur corps de meuble 560 mm

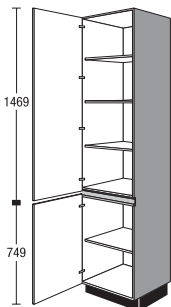
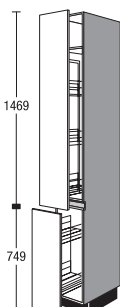
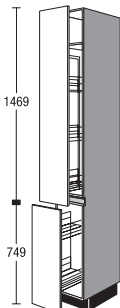
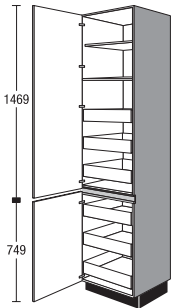
						Largeur		Groupe de prix											
						1	2	3	4	5	6	7	Servosoft	Pro Servosoft	Verre ProServo	Amortisseur de porte Top Motion	Amortisseur de porte Top Motion Plus		
 <p>Armoire 1 porte 3 étagères réglables 1 porte 1 étagère réglable</p>		CS	30	03	H	155	166	172	180	199	215	237	-	-	-	12	12		
		CS	45	03	H	184	195	205	217	241	262	291	-	-	-	12	12		
		CS	50	03	H	189	198	208	217	241	259	287	-	-	-	12	12		
		CS	60	03	H	193	209	220	231	255	276	303	-	-	-	12	12		
 <p>Armoire à pharmacie avec amortissement 1 coulissant à sortie totale, y c. amortisseur 1 étagère fixe 3 paniers réglables 1 coulissant à sortie totale, y c. amortisseur 2 étagères Arena réglables <i>Glissières de guidage en haut et en bas. Paniers accessibles des deux côtés.</i> <i>Équipement paniers : Comfortline, fond en bois avec main courante métallique</i></p>	CSA	30	03	HP	463	482	487	491	509	522	550	-	-	-	-	-			
 <p>Armoire à pharmacie avec amortissement 1 coulissant à sortie totale, y c. amortisseur 1 étagère fixe 3 paniers réglables 1 coulissant à sortie totale, y c. amortisseur 2 paniers réglables <i>Glissières de guidage en haut et en bas. Paniers accessibles des deux côtés.</i> <i>Équipement paniers : accessoires fil gris argenté</i></p>	CSA	30	03	H	413	432	437	441	459	472	496	-	-	-	-	-			
 <p>Armoire 1 porte 1 étagère réglable 1 étagère fixe 3 tiroirs intérieurs 1 porte 3 tiroirs intérieurs <i>L'angle d'ouverture des portes doit être de 90° min. Ne pas prévoir le ferrage de porte sur le côté de raccord du plan de travail.</i></p>		CS	30	03	HIS	280	300	313	328	360	384	417	30	48	48	12	12		
		CS	45	03	HIS	321	344	359	377	413	441	477	30	48	48	12	12		
		CS	50	03	HIS	327	351	369	387	422	450	484	30	48	48	12	12		
		CS	60	03	HIS	329	353	372	391	425	454	488	30	48	48	12	12		

Photos façades non contractuelles / amortisseur de porte = amortisseur d'abattant

5.97

Armoires

Hauteur 2259 mm

Élément sans socle, profondeur corps de meuble 560 mm

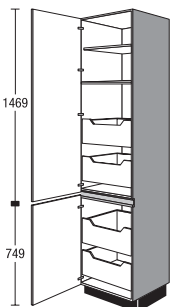
	Largeur	Groupe de prix							Servosoft	Pro Servosoft	Verre ProServo	Amortisseur de porte Top Motion	Amortisseur de porte Top Motion Plus				
		1	2	3	4	5	6	7									
 <p>Armoire</p> <p>1 porte 1 étagère réglable 1 étagère fixe 2 coulissants intérieurs 1 porte 2 coulissants intérieurs</p> <p><i>L'angle d'ouverture des portes doit être de 90° min. Ne pas prévoir le ferrage de porte sur le côté de raccord du plan de travail.</i></p>																	
	NEW	CS	30	03	HIA	249	264	276	288	320	345	381	20	32	64	12	12
	NEW	CS	45	03	HIA	290	308	322	336	374	402	444	20	32	64	12	12
	NEW	CS	50	03	HIA	293	311	325	341	374	402	441	20	32	64	12	12
	NEW	CS	60	03	HIA	298	316	330	347	379	409	449	20	32	64	12	12

5.98

Photos façades non contractuelles / amortisseur de porte = amortisseur d'abattant

Armoires pour appareil avec hauteur de niche 880 mm, Armoires pour appareil avec hauteur de niche 1025 mm

Hauteur 2259 mm

Élément sans socle, profondeur corps de meuble 560 mm

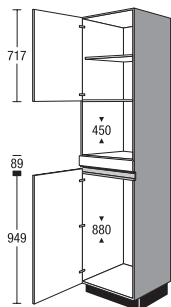
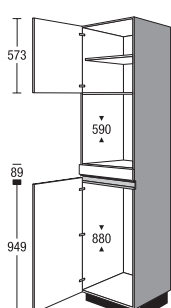
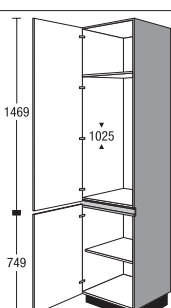
	Largeur	Groupe de prix							Servosoft	Pro Servosoft	Verre ProServo	Amortisseur de porte Top Motion	Amortisseur de porte Top Motion Plus		
		1	2	3	4	5	6	7							
 <p>Armoire pour électroménager intégré ^{NEW} Hauteur de niche 365 - 450 mm Hauteur de niche 880 mm</p> <p>1 porte avec ferrure Tip-on 1 étagère réglable 1 bandeau de façade fixe 1 porte pour appareil</p> <p><i>Selon le type d'appareil, un bandeau de façade à adapter sur place sera joint.</i></p> <p><i>Egalisation de la niche partiellement à l'aide de fileurs en corps de meuble.</i></p> <p><i>Selon le type d'appareil, l'armoire livrée peut différer de l'illustration</i></p> <p>CG88M 03 H4SOA</p>	CG88M	03	H4	196	207	212	218	246	265	291	-	-	-	10	10
 <p>Armoire pour électroménager intégré ^{NEW} hauteur de niche 590 mm Hauteur de niche 880 mm</p> <p>1 porte avec ferrure Tip-on 1 étagère réglable 1 bandeau de façade fixe 1 bandeau de façade fixe 1 porte pour appareil</p> <p><i>Selon le type d'appareil, un bandeau de façade à adapter sur place sera joint.</i></p> <p><i>Egalisation de la niche partiellement à l'aide de fileurs en corps de meuble.</i></p> <p><i>Selon le type d'appareil, l'armoire livrée peut différer de l'illustration</i></p> <p><i>En cas de façades en polymère, 1 lot d'isolation thermique est joint gratuitement à la livraison.</i></p> <p>CG88B 03 H4</p>	CG88B	03	H4	193	205	210	216	245	267	293	-	-	-	10	10
 <p>Armoire pour électroménager intégré Hauteur de niche 1025 mm</p> <p>1 porte pour appareil 1 étagère fixe 1 porte 1 étagère réglable</p> <p><i>En cas de fileurs sous plafond, prévoir une ouverture d'aération de 200 cm² min.</i></p> <p>CG102 03 HSLC</p>	CG102	03	H	184	187	189	205	238	254	301	-	-	-	12	12

Photos façades non contractuelles / amortisseur de porte = amortisseur d'abattant

5.99

Armoires pour appareil avec hauteur de niche 1025, 1225, 450 mm

Hauteur 2259 mm

Élément sans socle, profondeur corps de meuble 560 mm

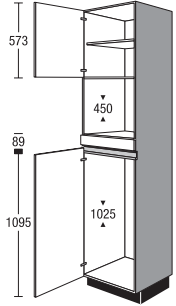
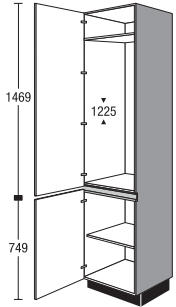
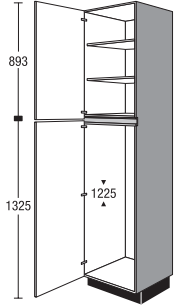
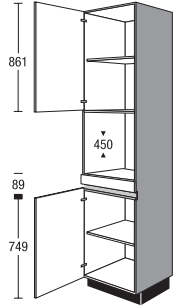
	Largeur	Groupe de prix							Servosoft	Pro Servosoft	Verre ProServo	Amortisseur de porte Top Motion	Amortisseur de porte Top Motion Plus		
		1	2	3	4	5	6	7							
 <p>Armoire pour électroménager intégré Hauteur de niche 450 mm Hauteur de niche 1025 mm</p> <p>1 porte avec ferrure Tip-on 1 bandeau de façade fixe 1 porte pour appareil</p> <p><i>Selon le type d'appareil, un bandeau de façade à adapter sur place sera joint.</i></p> <p><i>Selon le type d'appareil, l'armoire livrée peut différer de l'illustration</i></p> <p><i>En cas de fileurs sous plafond, prévoir une ouverture d'aération de 200 cm² min.</i></p> <p>CG102M 03 H6SPH</p>	CG102M	03	H6	197	208	213	220	250	266	294	-	-	-	10	10
 <p>Armoire pour électroménager intégré Hauteur de niche 1225 mm</p> <p>1 porte 1 étagère réglable 1 porte pour appareil</p> <p><i>En cas de fileurs sous plafond, prévoir une ouverture d'aération de 200 cm² min.</i></p> <p>CG122 03 HSNL</p>	CG122	03	H	182	195	198	213	247	269	311	-	-	-	12	12
 <p>Armoire pour électroménager intégré Hauteur de niche 1225 mm</p> <p>1 porte 2 étagères réglables 1 porte pour appareil</p> <p><i>Egalisation de la niche partiellement à l'aide de fileurs intérieurs</i></p> <p><i>Selon le type d'appareil, l'armoire livrée peut différer de l'illustration</i></p> <p><i>En cas de fileurs sous plafond, prévoir une ouverture d'aération de 200 cm² min.</i></p> <p>CG122 03 H9SNL</p>	CG122	03	H9	182	195	198	213	247	269	311	-	-	-	12	12
 <p>Armoire pour électroménager intégré Hauteur de niche 450 mm</p> <p>1 porte 1 étagère réglable 1 bandeau de façade fixe 1 porte 1 étagère réglable</p> <p><i>Selon le type d'appareil, un bandeau de façade à adapter sur place sera joint.</i></p> <p><i>Selon le type d'appareil, l'armoire livrée peut différer de l'illustration</i></p> <p><i>En cas de fileurs sous plafond, prévoir une ouverture d'aération de 200 cm² min.</i></p> <p>CGM 03 HEE</p>	CGM	03	H	222	235	243	254	276	287	307	-	-	-	8	8

5.100 Photos façades non contractuelles / amortisseur de porte = amortisseur d'abattant

Armoires pour appareil avec hauteur de niche 450 mm, Armoires pour appareil avec hauteur de niche 590 mm

Hauteur 2259 mm

Elément sans socle, profondeur corps de meuble 560 mm

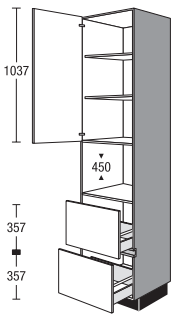
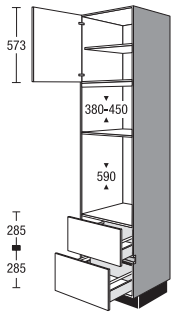
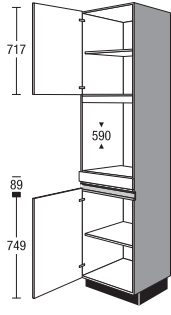
	Largeur	Groupe de prix							Servosoft	Pro Servosoft	Verre ProServo	Amortisseur de porte Top Motion	Amortisseur de porte Top Motion Plus		
		1	2	3	4	5	6	7							
 <p>Armoire pour électroménager intégré Hauteur de niche 450 mm</p> <p>1 porte avec ferrure Tip-on 2 étagères réglables 2 coulissants</p> <p>CGM2A 03 HEE</p>	CGM2A	03	H	220	231	241	253	274	285	306	10	16	32	4	4
 <p>Armoire pour électroménager intégré Hauteur de niche 380 - 450 mm hauteur de niche 590 mm</p> <p>1 porte avec ferrure Tip-on 1 étagère réglable 2 coulissants</p> <p><i>Egalisation de la niche en partie avec fileurs façade ou corps.</i></p> <p><i>Selon le type d'appareil, un bandeau de façade à adapter sur place sera joint.</i></p> <p><i>En cas de fileurs sous plafond, prévoir une ouverture d'aération de 200 cm² min.</i></p> <p><i>En cas de façades en polymère, 1 lot d'isolation thermique est joint gratuitement à la livraison.</i></p> <p>CGMB2A 03 HXLA</p>	CGMB2A	03	HX	255	281	287	298	300	323	348	10	16	32	4	4
 <p>Armoire pour électroménager intégré hauteur de niche 590 mm</p> <p>1 porte avec ferrure Tip-on 1 étagère réglable 1 bandeau de façade fixe 1 porte 1 étagère réglable</p> <p><i>Egalisation de la niche en partie avec fileurs façade ou corps.</i></p> <p><i>Selon le type d'appareil, un bandeau de façade à adapter sur place sera joint.</i></p> <p><i>En cas de façades en polymère, 1 lot d'isolation thermique est joint gratuitement à la livraison.</i></p> <p>CGB 03 HFB</p>	CGB	03	H	217	230	240	250	271	284	304	-	-	-	8	8

Photos façades non contractuelles / amortisseur de porte = amortisseur d'abattant

Armoires pour appareil avec hauteur de niche 590 mm, Fileurs

Hauteur 2259 mm

Élément sans socle, profondeur corps de meuble 560 mm

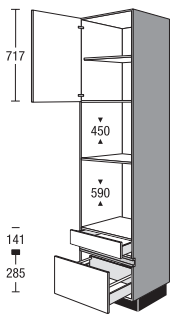
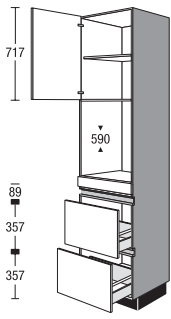
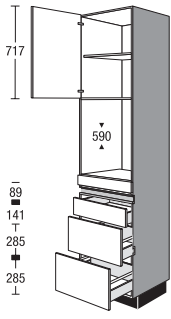
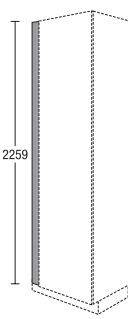
	CGMBSA	03	H	Groupe de prix							Servosoft	Pro Servosoft	Verre ProServo	Amortisseur de porte Top Motion	Amortisseur de porte Top Motion Plus	
				1	2	3	4	5	6	7						
 <p>Armoire pour électroménager intégré Hauteur de niche 450 mm hauteur de niche 590 mm</p> <p>1 porte avec ferrure Tip-on 1 étagère réglable 1 tiroir 1 coulissant</p> <p><i>En cas de façades en polymère, 1 lot d'isolation thermique est joint gratuitement à la livraison.</i></p> <p>CGMBSA 03 HLD</p>	CGMBSA	03	H	248	273	282	290	305	325	351	10	16	24	4	4	
 <p>Armoire pour électroménager intégré hauteur de niche 590 mm</p> <p>1 porte avec ferrure Tip-on 1 étagère réglable 1 bandeau de façade fixe 2 coulissants</p> <p><i>En cas de façades en polymère, 1 lot d'isolation thermique est joint gratuitement à la livraison.</i></p> <p><i>Egalisation de la niche en partie avec fileurs façade ou corps.</i></p> <p>CGB2A 03 HFB</p>	CGB2A	03	H	294	323	336	350	373	398	429	10	16	32	4	4	
 <p>Armoire pour électroménager intégré hauteur de niche 590 mm</p> <p>1 porte avec ferrure Tip-on 1 étagère réglable 1 bandeau de façade fixe 1 tiroir 2 coulissants</p> <p><i>En cas de façades en polymère, 1 lot d'isolation thermique est joint gratuitement à la livraison.</i></p> <p>CGBS2A 03 HFB</p>	CGBS2A	03	H	309	339	353	368	393	420	450	15	24	40	4	4	
 <p>Fileur pour armoire sans socle, 2259 mm de haut à poser entre mur et côté de meuble</p> <p><i>en exécution façade en continu, côté mur sans chant</i></p> <p><i>Non disponible pour les façades suivantes :</i> IP 2200, imit. chêne vintage n° 138 IP 2200, imit. chêne clair n° 141 IP 2200, imit. chêne Oregon n° 142 IP 2200, imit. chêne noir n° 143 IP 2200, imit. chêne Summerfield n° 163</p> <p><i>Non disponible en coloris côtés visibles.</i></p> <p><i>En raison de l'angle de montage, une réduction en largeur de 46 mm max. est possible sur place.</i></p>	CSPF	10	03	E	31	33	36	37	39	44	47	-	-	-	-	-
	CSPF	20	03	E	45	48	52	53	56	61	67	-	-	-	-	-

Fileurs

Hauteur 2259 mm

avec répartition neutre des façades

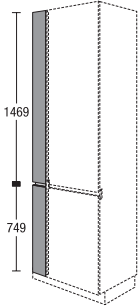
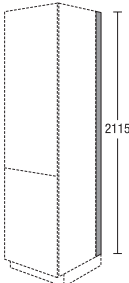
		Largeur	Groupe de prix							Servosoft	Pro Servosoft	Verre ProServo	Amortisseur de porte Top Motion	Amortisseur de porte Top Motion Plus	
			1	2	3	4	5	6	7						
 <p>Fileur pour armoire sans socle, 2259 mm de haut Avec poignée profilée horizontale à poser entre mur et côté de meuble</p> <p><i>exécution façade côté mur sans chant</i></p> <p><i>Non disponible en coloris côtés visibles.</i></p> <p><i>Livraison en deux parties.</i></p> <p><i>En raison de l'angle de montage, une réduction en largeur de 46 mm max. est possible sur place.</i></p>	CSPF	10	03	H	70	76	80	82	85	88	91	-	-	-	-
	CSPF	20	03	H	76	84	90	92	98	100	102	-	-	-	-
 <p>Fileur pour côté d'armoire sans socle, 2259 mm de haut 16 mm de profondeur pour finition murale</p> <p><i>Matière synthétique, aspect inox</i></p> <p><i>Pour des plateaux plus profonds, commander en plus socle SO 151</i></p>	CDTS		03		13	13	13	13	13	13	13	-	-	-	-

Photos façades non contractuelles / amortisseur de porte = amortisseur d'abattant

5.103

Modules pour lave-vaisselle surélevé

1507 mm de haut

Meubles sans plateau et socle, Profondeur corps de meuble 560 mm. Plan de travail à commander à part.

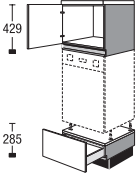
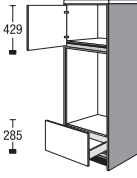
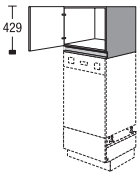
	CGGS	Largeur	Groupe de prix							Servosoft	Pro Servosoft	Verre ProServo	Amortisseur de porte Top Motion	Amortisseur de porte Top Motion Plus
			1	2	3	4	5	6	7					
 <p>Module pour lave-vaisselle surélevé</p> <p>Kit comprenant : 1 demi-armoire avec 1 porte 1 socle 1 meuble bas 147 mm de haut avec 1 tiroir 285 mm de haut 1 égouttoir, gris argent</p> <p><i>Façade pour lave-vaisselle (CTGV 60 S) et plateau de finition highboard à commander à part.</i></p> <p><i>Hauteur d'appareil 845 mm max. Ne convient pas aux appareils XXL</i></p> <p><i>Veuillez vérifier que le lave-vaisselle convient pour montage élevé.</i></p> <p><i>Livraison en plusieurs paquets.</i></p>	CGGS	151 H5	197	201	213	226	255	287	327	5	8	8	4	4
 <p>Module pour lave-vaisselle surélevé Y c. joues</p> <p>pour lave-vaisselle intégrable superposé en hauteur highboard</p> <p>Kit comprenant : 2 joues latérales (16 mm avec patin, 598 mm de profondeur) 1 demi-armoire avec 1 porte 1 socle 1 meuble bas 147 mm de haut avec 1 tiroir 285 mm de haut 1 égouttoir, gris argent</p> <p><i>Exécution de joues : coloris de joues</i></p> <p><i>Façade pour lave-vaisselle (CTGV 60 S) et plateau de finition highboard à commander à part.</i></p> <p><i>Hauteur d'appareil 845 mm max. Ne convient pas aux appareils XXL</i></p> <p><i>Veuillez vérifier que le lave-vaisselle convient pour montage élevé.</i></p> <p><i>Livraison en plusieurs paquets.</i></p>	CGGS63	151 H5	346	350	363	376	407	441	483	5	8	8	4	4
 <p>Demi-armoire</p> <p>comme demi-armoire sur électroménagers</p> <p>1 porte</p> <p><i>Montage uniquement entre joues ou meubles.</i></p>	CA	60 49 H	76	80	84	87	96	104	114	-	-	-	4	4

5.104

Fig. façades non contractuelles

Modules pour lave-vaisselle surélevé

1507 mm de haut

Meubles sans plateau et socle, Profondeur corps de meuble 560 mm. Plan de travail à commander à part.

		Largeur			Groupe de prix							Servosoft	Pro Servosoft	Verre ProServo	Amortisseur de porte Top Motion	Amortisseur de porte Top Motion Plus
		60	78	H	1	2	3	4	5	6	7					
 <p>Demi-armoire comme demi-armoire sur électroménagers</p> <p>1 porte 1 étagère réglable</p> <p><i>Montage uniquement entre joues ou meubles.</i></p>	CA	60	78	H	105	109	115	119	131	142	156	-	-	-	4	4
 <p>Demi-armoire Hauteur de niche 583 mm comme demi-armoire sur électroménagers</p> <p>1 tiroir</p> <p><i>Montage uniquement entre joues ou meubles.</i></p> <p><i>En cas de façades en polymère, 1 lot d'isolation thermique est joint gratuitement à la livraison.</i></p>	CABS		78	H	112	118	124	130	147	153	164	5	8	8	-	-
 <p>Demi-armoire NEW comme demi-armoire sur électroménagers</p> <p>1 porte 3 étagères réglables</p> <p><i>Montage uniquement entre joues ou meubles.</i></p>	CA	60	153	H	155	165	173	182	203	207	216	-	-	-	8	8
 <p>Demi-armoire NEW Hauteur de niche 450 mm comme demi-armoire sur électroménagers</p> <p>1 porte avec ferrure Tip-on 2 étagères réglables 1 tiroir</p> <p><i>Montage uniquement entre joues ou meubles.</i></p>	CAMS		153	H	183	196	207	220	246	272	305	5	8	8	4	4

Fig. façades non contractuelles

Modules pour lave-vaisselle surélevé

1507 mm de haut

Meubles sans plateau et socle, Profondeur corps de meuble 560 mm. Plan de travail à commander à part.

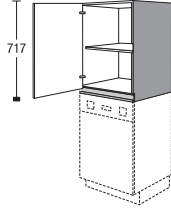
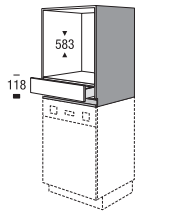
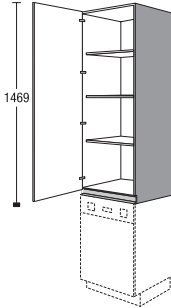
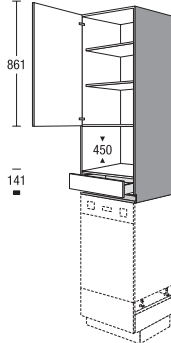
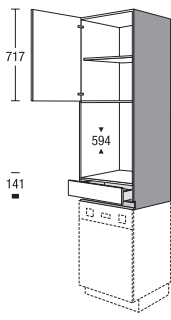
	CABS	Largeur	Groupe de prix							Servosoft	Pro Servosoft	Verre ProServo	Amortisseur de porte Top Motion	Amortisseur de porte Top Motion Plus
			1	2	3	4	5	6	7					
 <p>Demi-armoire NEW Hauteur de niche 594 mm comme demi-armoire sur électroménagers</p> <p>1 porte avec ferrure Tip-on 1 étagère réglable 1 tiroir</p> <p><i>Montage uniquement entre joues ou meubles.</i></p> <p><i>En cas de façades en polymère, 1 lot d'isolation thermique est joint gratuitement à la livraison.</i></p>		153 H	164	174	182	191	215	223	239	5	8	8	4	4

Modules pour lave-vaisselle surélevé

1971 mm de haut

Meubles sans plateau et socle, Profondeur corps de meuble 560 mm.





		Largeur	Groupe de prix							Servosoft	Pro Servosoft	Verre ProServo	Amortisseur de porte Top Motion	Amortisseur de porte Top Motion Plus		
			1	2	3	4	5	6	7							
 <p>Module pour lave-vaisselle surélevé</p> <p>Kit comprenant : 1 demi-armoire avec 1 porte 2 étagères réglables 1 socle avec 1 égouttoir, gris argent 1 meuble bas 147 mm de haut avec 1 tiroir 285 mm de haut</p> <p><i>Façade pour lave-vaisselle et plateau de finition highboard à commander à part.</i></p> <p><i>Hauteur d'appareil 845 mm max. Ne convient pas aux appareils XXL</i></p> <p><i>Veillez vérifier que le lave-vaisselle convient pour montage élevé.</i></p> <p><i>Livraison en plusieurs paquets.</i></p>	CGGS	01	H5	251	262	270	279	302	308	320	5	8	8	4	4	
																
	 <p>Demi-armoire comme demi-armoire sur électroménagers</p> <p>1 porte 2 étagères réglables</p> <p><i>Montage uniquement entre joues ou meubles.</i></p>	CA	60	95	H	124	132	139	146	163	166	174	-	-	-	4
 <p>Demi-armoire Hauteur de niche 450 mm comme demi-armoire sur électroménagers</p> <p>1 porte avec ferrure Tip-on 1 tiroir</p> <p><i>Montage uniquement entre joues ou meubles.</i></p>	CAMS	95	H	143	151	158	167	187	195	209	5	8	8	4	4	

Fig. façades non contractuelles

Modules pour lave-vaisselle surélevé

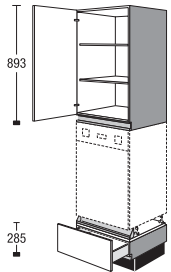
1971 mm de haut

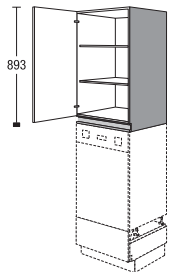
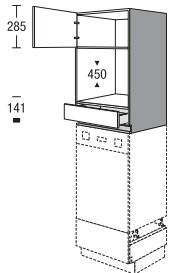
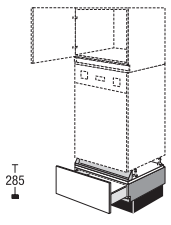
Meubles sans plateau et socle, Profondeur corps de meuble 560 mm.

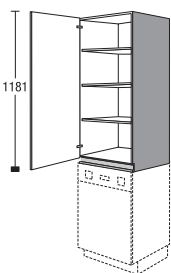
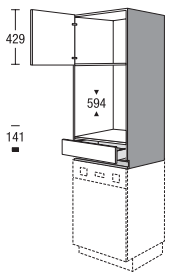
		Largeur		Groupe de prix							Servosoft	Pro Servosoft	Verre ProServo	Amortisseur de porte Top Motion	Amortisseur de porte Top Motion Plus	
				1	2	3	4	5	6	7						
 <p>Module meuble bas pour le montage du lave-vaisselle</p> <p>1 tiroir 1 égouttoir, gris argent</p> <p><i>Il faut commander à part la demi-armoire.</i></p> <p><i>Façade et plateau de finition highboard à commander à part.</i></p> <p><i>Pour utilisation en solitaire ou en bout de linéaire, prévoir un habillage avec un matériau joue ou corps.</i></p> <p><i>Hauteur d'appareil 845 mm max.</i></p> 	CUS	60	29	GS	138	141	142	145	150	153	158	5	8	8	-	-
 <p>Demi-armoire comme demi-armoire sur électroménagers</p> <p>1 porte 3 étagères réglables</p> <p><i>Montage uniquement entre joues ou meubles.</i></p>	CA	60	124	H	144	153	162	169	189	192	202	-	-	-	6	6
 <p>Demi-armoire Hauteur de niche 594 mm comme demi-armoire sur électroménagers</p> <p>1 porte 1 tiroir</p> <p><i>Montage uniquement entre joues ou meubles.</i></p> <p><i>En cas de façades en polymère, 1 lot d'isolation thermique est joint gratuitement à la livraison.</i></p>	CABS		124	H	152	160	169	177	199	207	222	5	8	8	4	4

5.108

Fig. façades non contractuelles

Modules pour lave-vaisselle surélevé

1971 mm de haut

Meubles sans plateau et socle, Profondeur corps de meuble 560 mm.



		Largeur	Groupe de prix							Servosoft	Pro Servosoft	Verre ProServo	Amortisseur de porte Top Motion	Amortisseur de porte Top Motion Plus	
			1	2	3	4	5	6	7						
 <p>Demi-armoire NEW Hauteur de niche 450 mm comme demi-armoire sur électroménagers</p> <p>1 porte avec ferrure Tip-on 1 étagère réglable 1 tiroir</p> <p><i>Montage uniquement entre joues ou meubles.</i></p>	CAMS	124	H	159	171	181	193	217	241	271	5	8	8	4	4

Fig. façades non contractuelles

Modules pour lave-vaisselle surélevé

2115 mm de haut

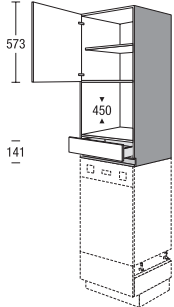
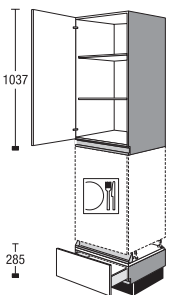
Meubles sans plateau et socle, Profondeur corps de meuble 560 mm.

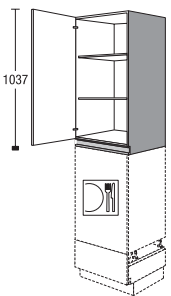
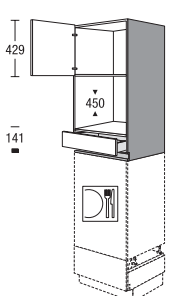
	CGGS	Largeur	02	H5	Groupe de prix							Servosoft	Pro Servosoft	Verre ProServo	Amortisseur de porte Top Motion	Amortisseur de porte Top Motion Plus
					1	2	3	4	5	6	7					
 <p>Module pour lave-vaisselle surélevé</p> <p>Kit comprenant : 1 demi-armoire avec 1 porte 2 étagères réglables 1 socle avec 1 égouttoir, gris argent 1 meuble bas 147 mm de haut avec 1 tiroir</p> <p><i>Façade pour lave-vaisselle et plateau de finition highboard à commander à part.</i></p> <p><i>Hauteur d'appareil 845 mm max. Ne convient pas aux appareils XXL</i></p> <p><i>Veuillez vérifier que le lave-vaisselle convient pour montage élevé.</i></p> <p><i>Livraison en plusieurs paquets.</i></p>					254	265	273	283	306	311	324	5	8	8	6	6
																
 <p>Demi-armoire</p> <p>comme demi-armoire sur électroménagers</p> <p>1 porte 2 étagères réglables</p> <p><i>Montage uniquement entre joues ou meubles.</i></p>	CA	60	110	H	126	135	142	149	167	169	177	-	-	-	6	6
 <p>Demi-armoire</p> <p>Hauteur de niche 450 mm</p> <p>comme demi-armoire sur électroménagers</p> <p>1 porte avec ferrure Tip-on 1 tiroir</p> <p><i>Montage uniquement entre joues ou meubles.</i></p>	CAMS		110	H	146	154	162	170	191	198	213	5	8	8	4	4

5.110 Fig. façades non contractuelles

Modules pour lave-vaisselle surélevé

2115 mm de haut

Meubles sans plateau et socle, Profondeur corps de meuble 560 mm.

		Largeur	Groupe de prix							Servosoft	Pro Servosoft	Verre ProServo	Amortisseur de porte Top Motion	Amortisseur de porte Top Motion Plus		
			1	2	3	4	5	6	7							
 <p>Demi-armoire comme demi-armoire sur électroménagers</p> <p>1 porte 3 étagères réglables</p> <p><i>Montage uniquement entre joues ou meubles.</i></p>	CA	60	139	H	150	160	168	177	197	201	210	-	-	-	6	6
 <p>Demi-armoire Hauteur de niche 594 mm comme demi-armoire sur électroménagers</p> <p>1 porte avec ferrure Tip-on 1 étagère réglable 1 tiroir</p> <p><i>Montage uniquement entre joues ou meubles.</i></p> <p><i>En cas de façades en polymère, 1 lot d'isolation thermique est joint gratuitement à la livraison.</i></p>	CABS		139	H	157	167	175	184	207	215	230	5	8	8	4	4
 <p>Demi-armoire Hauteur de niche 450 mm comme demi-armoire sur électroménagers</p> <p>1 porte avec ferrure Tip-on 1 étagère réglable 1 tiroir</p> <p><i>Montage uniquement entre joues ou meubles.</i></p>	CAMS		139	H	170	183	194	206	232	258	290	5	8	8	4	4

Fig. façades non contractuelles

Notes



Highboards, armoires avec poignée en creux verticale

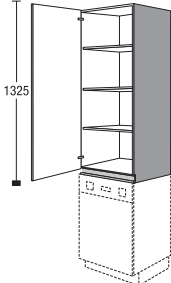
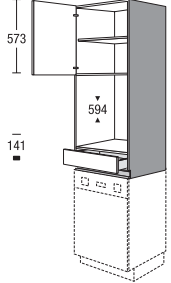
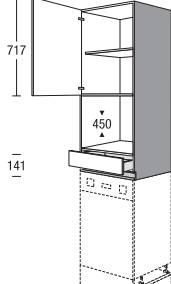
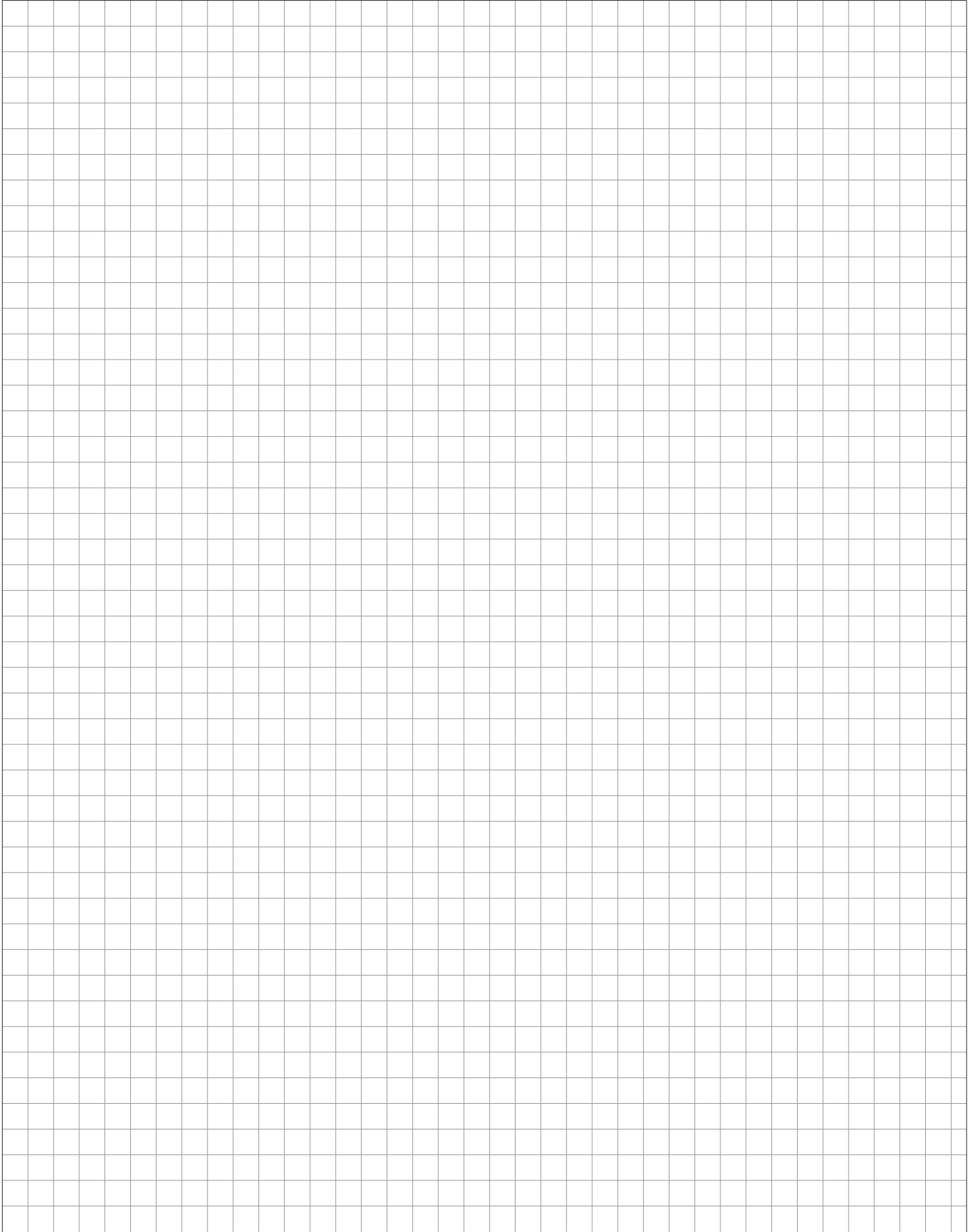
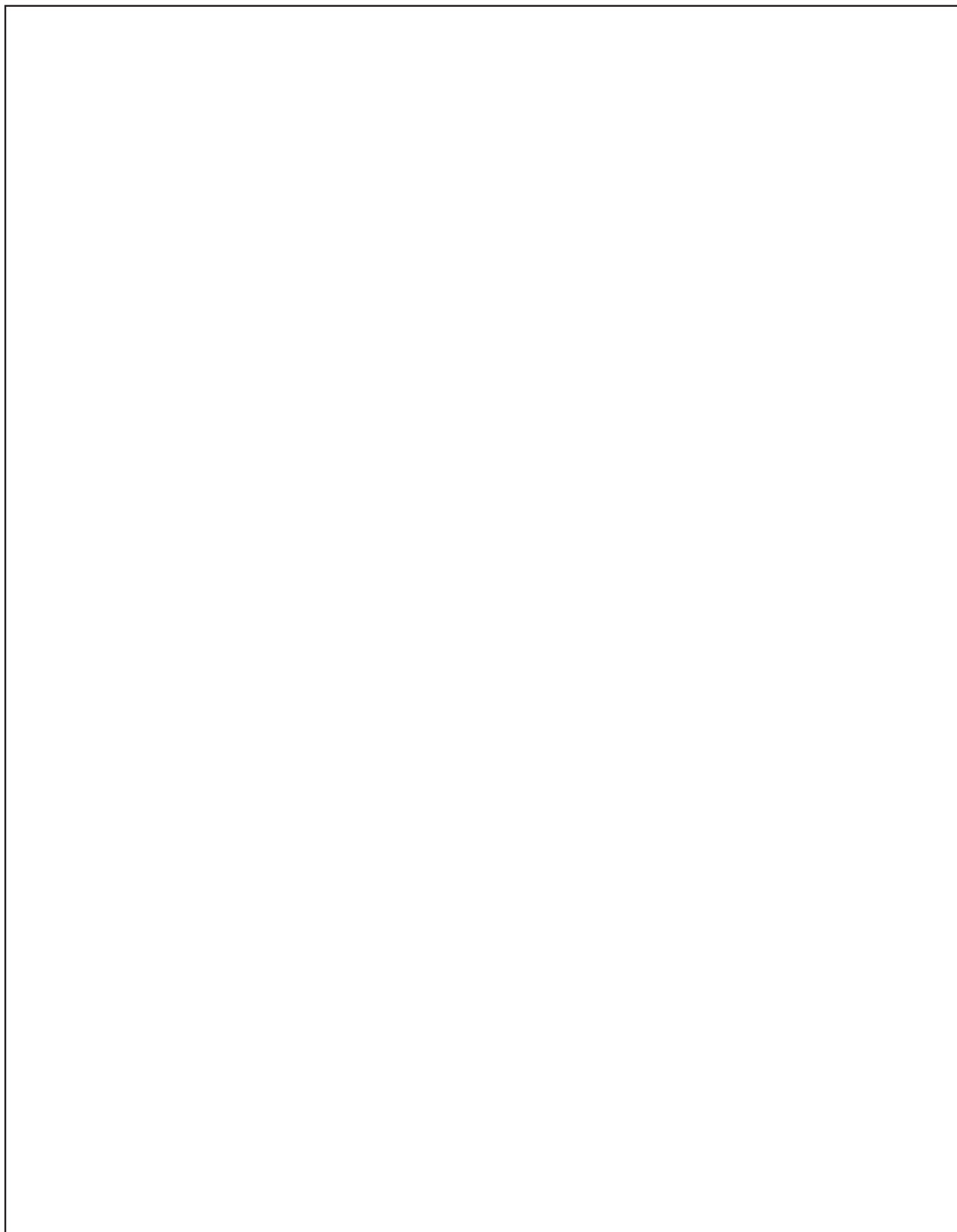

Highboards, armoires avec
poignée en creux verticale

Highboards, armoires avec
poignée en creux verticale

Tableau armoires les plus courantes

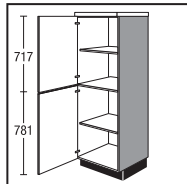

CS30151V
CS45151V
CS50151V
CS60151V

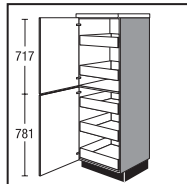

CS30151VIS
CS45151VIS
CS50151VIS
CS60151VIS

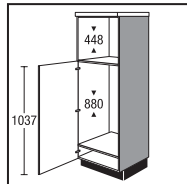

CG88M151V5

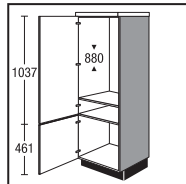

CG88151VQ

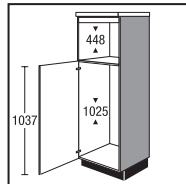

CG102M151V5

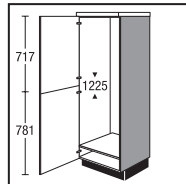

CG122151V

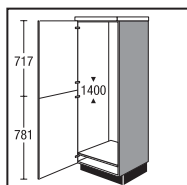

CG140151V

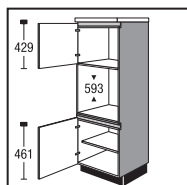

CGB151VQ

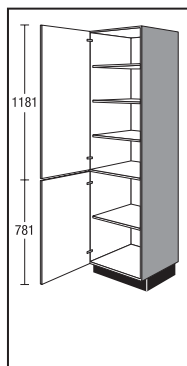

CS3001V
CS4501V
CS5001V
CS6001V

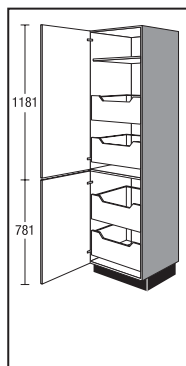

CS3001VIA
CS4501VIA
CS5001VIA
CS6001VIA

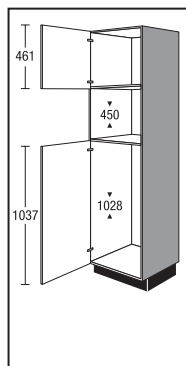

CG102M01V5

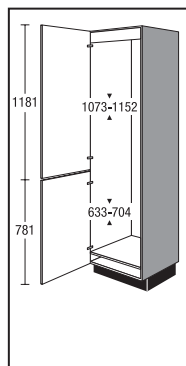

CG17801V

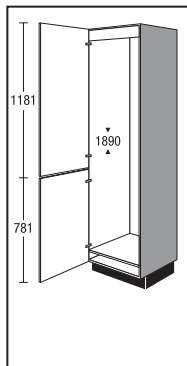

CG18901V

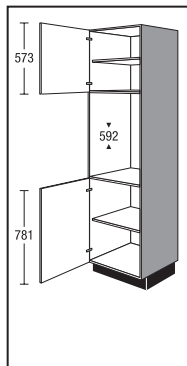

CGB01V

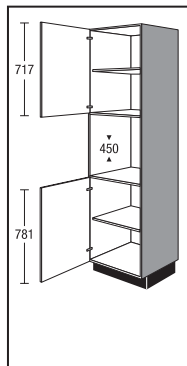

CGM01V

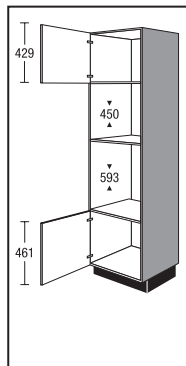

CGMB01VQ

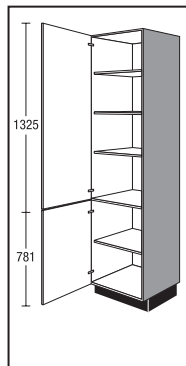

CS3002V
CS4502V
CS5002V
CS6002V

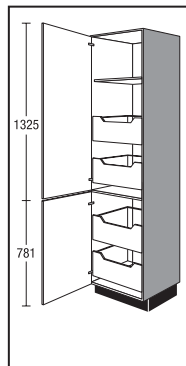

CS3002VIA
CS4502VIA
CS5002VIA
CS6002VIA

Tableau armoires les plus courantes

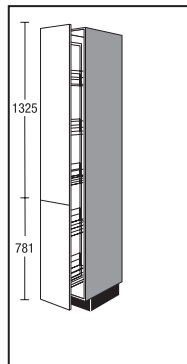

CSA3002VP

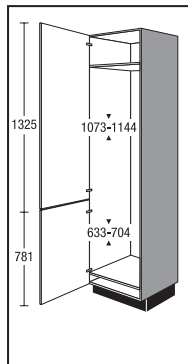

CG17802V

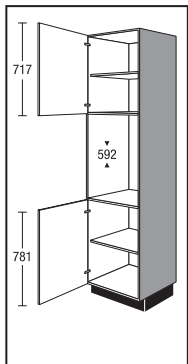

CGB02V

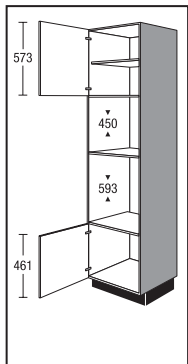

CGMB02VQ

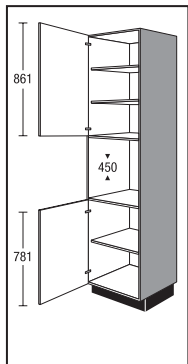

CGM02V

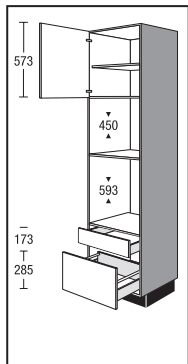

CGMBSA02VQ

Légende pictogrammes, Options équipement



Réduction de largeur

Supplément de prix pour réduction de largeur en fin de la sous-rubrique.

Recoupe des meubles jusqu'à la prochaine largeur inférieure.
Exemple : largeur du meuble 600 mm = recoupe jusqu'à 501 mm



Réduction en profondeur

Vous trouverez le supplément et des informations au registre 9 Éléments décoratifs, thèmes spéciaux, sous-registre Suppléments de prix/Divers



Réduction en largeur et en profondeur

Combinaisons des deux variantes

Vous trouverez le supplément et des informations au registre 9 Éléments décoratifs, thèmes spéciaux, sous-registre Suppléments de prix/Divers

Informations sur les exécutions spéciales

Veuillez noter les exécutions spéciales possibles pour les armoires.

Les personnalisations suivantes sont possibles :

- Réduction en largeur
- Réduction en profondeur
- Côtés de corps en surprofondeur

Vous trouverez des informations à ce sujet au registre 9 Éléments décoratifs, thèmes spéciaux, sous-registre Suppléments de prix/Divers.



Tiroirs / coulissants exécution standard TANDEMBOX plus

gris argent

Variante :

506 = coulissant à sortie totale avec Servosoft (tenir compte du supplément de prix !)



Tiroirs / coulissants Professional (supplément de prix) TANDEMBOX antaro

anthracite

Coulissant à sortie totale avec Servosoft

Variante :

508 = Coulissant à sortie totale Professional avec Servosoft



Tiroirs / coulissants Professional avec côté en verre (supplément de prix) TANDEMBOX antaro

anthracite

Coulissant à sortie totale avec Servosoft

Variantes :

510 = Professional avec Servosoft et verre transparent

512 = Professional avec Servosoft et verre dépoli

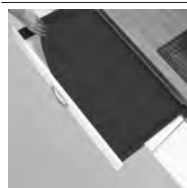

Tapis antidérapants

(supplément de prix par meuble)

Tous les tiroirs/coulissants figurant sur une commande sont équipés de tapis antidérapants disponibles.

Équipement de tiroir/coulissant :



Variantes :

99 = sans tapis antidérapant

106 = tapis antidérapant en gris clair

108 = tapis antidérapant en anthracite











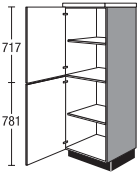



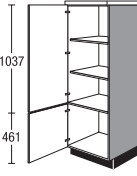

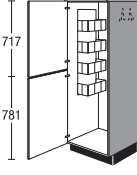

Options équipement

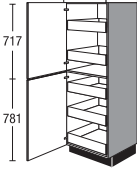
	<p>Charnière clips finition standard Variante 414 avec support d'abattant exclusif</p>
	<p>Amortisseur de porte Top Motion (supplément de prix) Variante 418 Amortisseur de porte intégré CLIP top BLUMOTION de Blum avec support d'abattant exclusif</p>
	<p>Amortisseur de porte Top Motion (supplément de prix) Variante 428 Amortisseur de porte intégré CLIP top BLUMOTION de Blum avec support d'abattant AVENTOS HKS de Blum</p>

Highboards

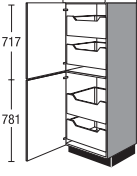
1507 mm de haut

Meubles sans plateau et socle, Profondeur corps de meuble 560 mm. Plan de travail à commander à part.

		Largeur		Groupe de prix													
				1	2	3	4	5	6	7	Servosoft	Pro Servosoft	Verre ProServo	Amortisseur de porte Top Motion	Amortisseur de porte Top Motion Plus		
 <p>Highboard 1 porte 1 étagère réglable 1 porte 1 étagère réglable</p>		CS	30	151	V	122	131	137	146	162	179	201	-	-	-	8	8
		CS	45	151	V	131	139	147	156	174	191	214	-	-	-	8	8
		CS	50	151	V	136	146	154	163	181	200	224	-	-	-	8	8
		CS	60	151	V	142	152	160	170	189	208	233	-	-	-	8	8
 <p>Highboard 1 porte 2 étagères réglables 1 porte <i>Recoupe en largeur jusqu'à 300 mm</i></p>		CS	60	151	VQ	142	152	160	170	189	208	233	-	-	-	10	10
 <p>Highboard à balais 1 porte (chevillée) 1 étagère fil 1 tringle à crochets pour balais 1 support universel pour câble, tuyau et accessoires d'aspirateur Possibilité de ranger aspirateur, escabeau ou table à repasser <i>Les accessoires fil ne sont pas compatibles avec les réductions en profondeur.</i></p>		CS	45	151	VB	154	163	171	179	196	211	233	-	-	-	8	8
		CS	50	151	VB	157	167	175	183	201	217	239	-	-	-	8	8
		CS	60	151	VB	167	177	186	194	213	230	253	-	-	-	8	8
 <p>Highboard 1 porte 2 tiroirs intérieurs 1 porte 3 tiroirs intérieurs <i>L'angle d'ouverture des portes doit être de 90° min. Ne pas prévoir le ferrage de porte sur le côté de raccord du plan de travail.</i></p>		CS	30	151	VIS	219	228	239	249	271	291	319	25	40	40	8	8
		CS	45	151	VIS	240	251	261	271	294	315	347	25	40	40	8	8
		CS	50	151	VIS	246	256	267	277	300	323	354	25	40	40	8	8
		CS	60	151	VIS	258	270	280	292	316	339	372	25	40	40	8	8
 <p>Highboard 1 porte 2 coulissants intérieurs 1 porte 2 coulissants intérieurs <i>L'angle d'ouverture des portes doit être de 90° min. Ne pas prévoir le ferrage de porte sur le côté de raccord du plan de travail.</i></p>		CS	30	151	VIA	214	224	238	252	264	284	312	20	32	64	8	8
		CS	45	151	VIA	232	248	261	276	306	337	375	20	32	64	8	8
		CS	50	151	VIA	237	252	267	281	313	344	384	20	32	64	8	8
		CS	60	151	VIA	250	266	281	297	329	362	404	20	32	64	8	8





Photos façades non contractuelles / amortisseur de porte = amortisseur d'abattant

5.117

Highboards

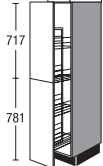
1507 mm de haut

Meubles sans plateau et socle, Profondeur corps de meuble 560 mm. Plan de travail à commander à part.

	Code	Largeur	Profondeur	Type	Groupe de prix							Servosoft	Pro Servosoft	Verre ProServo	Amortisseur de porte Top Motion	Amortisseur de porte Top Motion Plus
					1	2	3	4	5	6	7					
 <p>Highboard à pharmacie avec paniers en fil métallique, gris argent 1 coulissant (goupillé) à sortie totale avec amortisseur 4 paniers amovibles</p>  <p>Paniers : suspendus, gris argent</p> <p>Compléments assortis :</p> <p>Panier gris argenté</p> <p>Bac de rangement plastique blanc 12 mm de haut</p>	CSA	30	151	V	257	270	272	275	280	291	309	36	36	36	-	-
	ZIK	30			6	6	6	6	6	6	6	-	-	-	-	-
	ZIE	30			3	3	3	3	3	3	3	-	-	-	-	-
 <p>Highboard à pharmacie Paniers avec fond en bois et main courante métallique 1 coulissant (goupillé) à sortie totale avec amortisseur 4 paniers amovibles</p>  <p>Paniers : fond en bois avec main courante métallique</p> <p><i>Glissières de guidage en haut et en bas. Paniers accessibles des deux côtés.</i></p> <p>Compléments assortis :</p> <p>Panier Fond en bois avec main courante métallique</p>	CSA	30	151	VP	338	352	355	359	366	378	402	-	-	-	-	-
	ZIK	30		P	7	7	7	7	7	7	7	-	-	-	-	-

5.118

Photos façades non contractuelles / amortisseur de porte = amortisseur d'abattant

Armoires pour appareil avec hauteur de niche 880 mm, Armoires pour appareil avec hauteur de niche 1025 mm

1507 mm de haut

Meubles sans plateau et socle, Profondeur corps de meuble 560 mm. Plan de travail à commander à part.

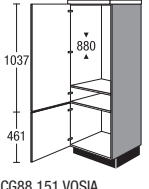
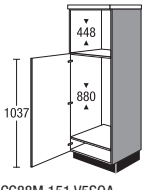
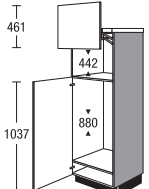
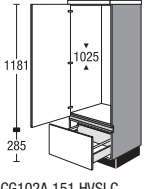
	CG	Largeur	VQ	Groupe de prix							Servosoft	Pro Servosoft	Verre ProServo	Amortisseur de porte Top Motion	Amortisseur de porte Top Motion Plus
				1	2	3	4	5	6	7					
 <p>Highboard pour appareils à encastrer Hauteur de niche 880 mm 1 porte pour appareil 1 étagère fixe 1 porte <i>Les grilles d'aération pour appareils sont comprises dans la livraison.</i></p> <p>CG88 151 VQSIA</p>	CG88	151	VQ	136	145	152	159	176	195	218	-	-	-	10	10
 <p>Highboard pour appareils à encastrer Hauteur de niche 448 mm Hauteur de niche 880 mm 1 porte pour appareil <i>Egalisation de la niche par fileur intérieur ou fond intermédiaire</i> <i>Les grilles d'aération pour appareils sont comprises dans la livraison.</i> <i>Selon le type d'appareil, un bandeau de façade à adapter sur place sera joint.</i> <i>Les baguettes de recouvrement pour la niche de micro-ondes (MZCVMW) sont livrées contre un supplément de prix et doivent être prises en compte dans la commande.</i></p> <p>CG88M 151 V5SOA</p>	CG88M	151	V5	130	141	150	158	179	198	222	-	-	-	6	6
 <p>Highboard pour appareils à encastrer avec porte relevable Hauteur de niche 442 mm Hauteur de niche 880 mm cf. ci-dessus, mais plus 1 porte relevable Taille max. de l'appareil autonome Hauteur 400 mm Largeur 510 mm Profondeur 540 mm Hauteur d'ouverture 430 mm lorsque la porte relevable est ouverte <i>Pour ouvrir la porte relevable, le panneau de finition ne peut dépasser que de 28 mm max.</i></p> <p>CG88M 151 VL5FIA</p>	CG88M	151	VL5	197	214	228	241	271	300	337	-	-	-	6	6
 <p>Highboard pour appareils à encastrer Hauteur de niche 1025 mm 1 porte pour appareil 1 coulissant <i>Les grilles d'aération pour appareils sont comprises dans la livraison.</i></p> <p>CG102A 151 HVSLC</p>	CG102A	151	HV	159	168	176	184	204	222	246	5	8	16	6	6

Photos façades non contractuelles / amortisseur de porte = amortisseur d'abattant

5.119

Armoires pour appareil avec hauteur de niche 1025, 1225 mm

1507 mm de haut

Meubles sans plateau et socle, Profondeur corps de meuble 560 mm. Plan de travail à commander à part.

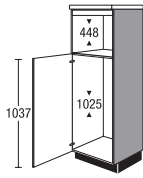
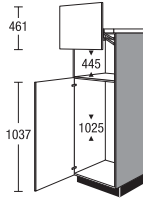
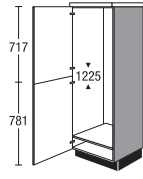
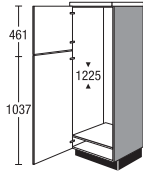
	Largeur	Groupe de prix							Servosoft	Pro Servosoft	Verre ProServo	Amortisseur de porte Top Motion	Amortisseur de porte Top Motion Plus		
		1	2	3	4	5	6	7							
 <p>Highboard pour appareils à encastrer Hauteur de niche 448 mm Hauteur de niche 1025 mm 1 porte pour appareil</p> <p><i>Selon le type d'appareil, un bandeau de façade à adapter sur place sera joint.</i></p> <p><i>Egalisation de la niche par fileur intérieur ou fond intermédiaire</i></p> <p><i>Les grilles d'aération pour appareils sont comprises dans la livraison.</i></p> <p><i>En fonction de la finition, avec fond de socle métallique.</i></p> <p><i>Les baguettes de recouvrement pour la niche de micro-ondes (MZCVMW) sont livrées contre un supplément de prix et doivent être prises en compte dans la commande.</i></p> <p>CG102M 151 V5SPH</p>	CG102M	151	V5	161	173	181	190	210	229	255	-	-	-	6	6
 <p>Highboard pour appareils à encastrer avec porte relevable Hauteur de crédence 445 mm Hauteur de niche 1025 mm cf. ci-dessus, mais plus 1 porte relevable</p> <p>Taille max. de l'appareil autonome Hauteur 400 mm Largeur 510 mm Profondeur 540 mm</p> <p>Hauteur d'ouverture 430 mm lorsque la porte relevable est ouverte</p> <p><i>Pour ouvrir la porte relevable, le panneau de finition ne peut dépasser que de 28 mm max.</i></p> <p>CG102M 151 VL5FLC</p>	CG102M	151	VL5	228	245	257	270	298	325	362	-	-	-	6	6
 <p>Highboard pour appareils à encastrer Hauteur de niche 1225 mm 1 porte pour appareil (goupillée) comprenant 2 façades</p> <p><i>Egalisation de la niche par fileur intérieur ou fond intermédiaire</i></p> <p><i>Les grilles d'aération pour appareils sont comprises dans la livraison.</i></p> <p>CG122 151 VSNL</p>	CG122	151	V	142	152	160	169	189	208	232	-	-	-	8	8
 <p>Highboard pour appareils à encastrer Hauteur de niche 1225 mm 2 portes pour appareil</p> <p><i>Egalisation de la niche par fileur intérieur ou fond intermédiaire</i></p> <p><i>Les grilles d'aération pour appareils sont comprises dans la livraison.</i></p> <p>CG122 151 V5SNI</p>	CG122	151	V5	132	142	150	158	178	196	219	-	-	-	10	10

Armoires pour appareil avec hauteur de niche 1400, 450, 590 mm

1507 mm de haut

Meubles sans plateau et socle, Profondeur corps de meuble 560 mm. Plan de travail à commander à part.

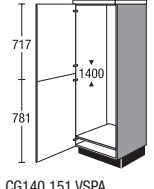
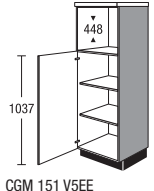
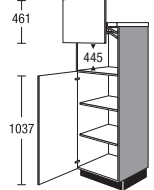
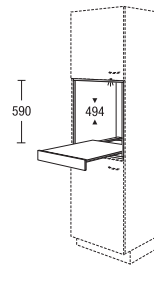
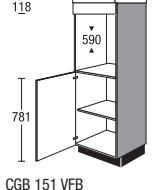
	CG140	CGM	CGM	MR	CGB	Groupe de prix							Servosoft	Pro Servosoft	Verre ProServo	Amortisseur de porte Top Motion	Amortisseur de porte Top Motion Plus
						1	2	3	4	5	6	7					
 <p>Highboard pour appareils à encastrer Hauteur de niche 1400 mm 1 porte pour appareil (goupillée) <i>Egalisation de la niche par fileur intérieur ou fond intermédiaire</i> <i>Les grilles d'aération pour appareils sont comprises dans la livraison.</i></p> <p>CG140 151 VSPA</p>	151	V	142	152	160	169	189	208	232	-	-	-	8	8			
 <p>Highboard pour appareils à encastrer Hauteur de niche 448 mm 1 porte 2 étagères réglables <i>Egalisation de la niche par fileur intérieur ou fond intermédiaire</i></p> <p>CGM 151 V5EE</p>	151	V5	132	141	150	158	179	198	222	-	-	-	6	6			
 <p>Highboard pour appareils à encastrer avec porte relevable Hauteur de crédence 445 mm cf. ci-dessus, mais plus 1 porte relevable Taille max. de l'appareil autonome Hauteur 390 mm Largeur 510 mm Profondeur 540 mm Hauteur d'ouverture 430 mm lorsque la porte relevable est ouverte <i>Pour ouvrir la porte relevable, le panneau de finition ne peut dépasser que de 28 mm max.</i></p> <p>CGM 151 VL5</p>	151	VL5	199	213	227	239	270	299	335	-	-	-	6	6			
 <p>Etagère encastrable modulaire pour highbaord / armoire pour hauteur de crédence 590 mm Profondeur : 505 mm 1 tablette coulissante <i>Exécution en corps de meuble</i> <i>Non disponible en coloris côtés visibles.</i></p> <p>MR 60 59 TA</p>	60	59 TA	201	201	201	201	201	201	201	-	-	-	-	-			
 <p>Highboard pour appareils à encastrer hauteur de niche 590 mm 1 bandeau de façade fixe 1 porte 1 étagère réglable <i>En cas de façades en polymère, 1 lot d'isolation thermique est joint gratuitement à la livraison.</i> <i>Les baguettes de recouvrement pour la niche de four (MZCVBO) sont livrées contre un supplément de prix et doivent être prises en compte dans la commande.</i></p> <p>CGB 151 VFB</p>	151	V	137	146	154	162	181	200	223	-	-	-	4	4			

Photos façades non contractuelles / amortisseur de porte = amortisseur d'abattant

5.121

Armoires pour appareil avec hauteur de niche 590 mm, Meubles ouverts, Fileurs

1507 mm de haut

Meubles sans plateau et socle, Profondeur corps de meuble 560 mm. Plan de travail à commander à part.

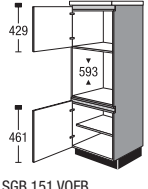
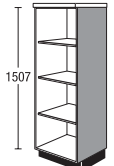
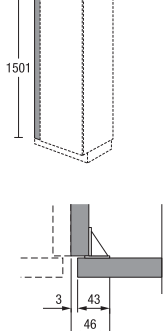
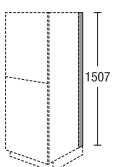
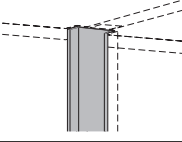
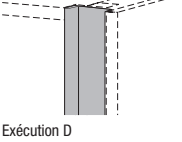
		Largeur	Groupe de prix							Servosoft	Pro Servosoft	Verre ProServo	Amortisseur de porte Top Motion	Amortisseur de porte Top Motion Plus
			1	2	3	4	5	6	7					
 <p>Highboard pour appareils à encastrer Hauteur de crédençe 593 mm 1 porte 1 porte <i>En cas de façades en polymère, 1 lot d'isolation thermique est joint gratuitement à la livraison.</i> <i>Les baguettes de recouvrement pour la niche de four (MZCVBO) sont livrées contre un supplément de prix et doivent être prises en compte dans la commande.</i></p>	CGB	151 VQ	137	146	154	162	181	200	223	-	-	-	8	8
 <p>Highboard ouvert 3 étagères réglables <i>Exécution en corps de meuble</i> <i>Veuillez préciser la largeur souhaitée (150-600 mm).</i> <i>Non disponible en coloris côtés visibles.</i></p>	☑ CSR	V 151	203	203	203	203	203	203	203	-	-	-	-	-
 <p>Fileur pour highboard sans socle, 1507 mm de haut à poser entre mur et côté de meuble <i>en exécution façade en continu, côté mur sans chant</i> <i>Non disponible en coloris côtés visibles.</i> <i>En raison de l'angle de montage, une réduction en largeur de 46 mm max. est possible sur place.</i></p>	CSPF CSPF	10 151 E 20 151 E	28 35	32 38	33 40	34 42	36 49	39 54	43 60	-	-	-	-	-
 <p>Fileur pour côté highboard sans socle, 1507 mm de haut 16 mm de profondeur pour finition murale <i>Matière synthétique, aspect inox</i> <i>Pour des plateaux plus profonds, commander en plus socle SO 151</i></p>	CDTS	151	10	10	10	10	10	10	10	-	-	-	-	-
 <p>Poignée en creux à prévoir entre deux meubles</p>	CVC	151	30	30	30	30	30	30	30	-	-	-	-	-
 <p>Poignée en creux pour la planification de highboards seuls ou à côté d'une joue Exécution D</p>	CVL CVL	151 L 151 R	28 28	28 28	28 28	28 28	28 28	28 28	28 28	-	-	-	-	-

Armoires

1971 mm de haut

Élément sans socle, profondeur corps de meuble 560 mm

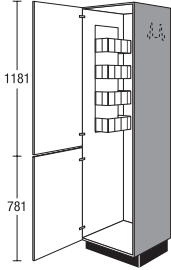
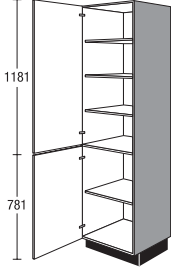
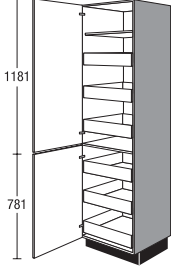
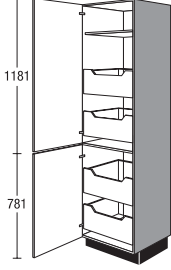
		Largeur		Groupe de prix													
				1	2	3	4	5	6	7	Servosoft	Pro Servosoft	Verre ProServo	Amortisseur de porte Top Motion	Amortisseur de porte Top Motion Plus		
 <p>Armoire à balais 1 porte (chevillée) 1 étagère fil 1 tringle à crochets pour balais 1 support universel pour câble, tuyau et accessoires d'aspirateur Possibilité de ranger aspirateur, escabeau ou table à repasser <i>Les accessoires fil ne sont pas compatibles avec les réductions en profondeur.</i></p>		CS	45	01	VB	166	176	185	193	212	228	252	-	-	-	10	10
	☑	CS	50	01	VB	174	185	194	202	222	239	264	-	-	-	10	10
		CS	60	01	VB	178	189	198	207	227	245	270	-	-	-	10	10
 <p>Armoire 1 porte 3 étagères réglables 1 porte 1 étagère réglable</p>	☑	CS	30	01	V	131	137	144	152	166	180	199	-	-	-	10	10
	☑	CS	45	01	V	153	160	169	177	194	210	232	-	-	-	10	10
	☑	CS	50	01	V	160	169	178	186	204	221	244	-	-	-	10	10
	☑	CS	60	01	V	163	172	180	189	207	225	249	-	-	-	10	10
 <p>Armoire 1 porte 1 étagère fixe 3 tiroirs intérieurs 1 porte 3 tiroirs intérieurs <i>L'angle d'ouverture des portes doit être de 90° min. Ne pas prévoir le ferrage de porte sur le côté de raccord du plan de travail.</i></p>	☑	CS	30	01	VIS	254	273	286	300	324	345	374	30	48	48	10	10
	☑	CS	45	01	VIS	277	296	311	325	351	373	404	30	48	48	10	10
	☑	CS	50	01	VIS	285	304	320	335	362	386	417	30	48	48	10	10
	☑	CS	60	01	VIS	302	322	338	355	383	407	440	30	48	48	10	10
 <p>Armoire 1 porte 1 étagère fixe 2 coulissants intérieurs 1 porte 2 coulissants intérieurs <i>L'angle d'ouverture des portes doit être de 90° min. Ne pas prévoir le ferrage de porte sur le côté de raccord du plan de travail.</i></p>	☑	CS	30	01	VIA	228	245	258	272	304	333	370	20	32	64	10	10
	☑	CS	45	01	VIA	252	267	279	293	324	352	390	20	32	64	10	10
	☑	CS	50	01	VIA	263	276	291	304	333	361	399	20	32	64	10	10
	☑	CS	60	01	VIA	272	285	300	312	342	369	407	20	32	64	10	10



Photos façades non contractuelles / amortisseur de porte = amortisseur d'abattant

5.123

Armoires

1971 mm de haut

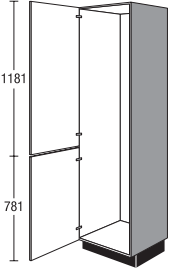
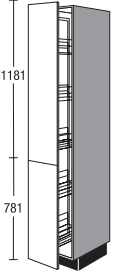

Élément sans socle, profondeur corps de meuble 560 mm

		Largeur	Groupe de prix							Servosoft	Pro Servosoft	Verre ProServo	Amortisseur de porte Top Motion	Amortisseur de porte Top Motion Plus		
			1	2	3	4	5	6	7							
 <p>Armoire à équipement individuel 1 porte (goupillée)</p>	CS	60	01	VZ	163	174	182	191	210	228	252	-	-	-	10	10
 <p>Armoire à pharmacie avec paniers en fil métallique, gris argent 1 coulissant à sortie totale avec amortisseur comprenant 2 façades 5 paniers amovibles</p>	CSA	30	01	V	283	294	294	296	306	308	323	36	36	36	-	-
 <p>Paniers : suspendus, gris argent</p> <p>Compléments assortis :</p> <p>Panier gris argenté</p> <p>Bac de rangement plastique blanc 12 mm de haut</p>	ZIK	30			6	6	6	6	6	6	6	-	-	-	-	-
	ZIE	30			3	3	3	3	3	3	3	-	-	-	-	-

Armoires

1971 mm de haut

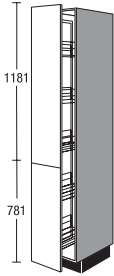
Élément sans socle, profondeur corps de meuble 560 mm

		Largeur	Groupe de prix							Servosoft	Pro Servosoft	Verre ProServo	Amortisseur de porte Top Motion	Amortisseur de porte Top Motion Plus	
			1	2	3	4	5	6	7						
 <p>Armoire à pharmacie Paniers avec fond en bois et main courante métallique 1 coulissant à sortie totale, y c. amortisseur comprenant 2 façades 5 paniers amovibles <i>Glissières de guidage en haut et en bas.</i> <i>Paniers accessibles des deux côtés.</i></p>	CSA	30	01	VP	368	379	380	382	394	396	414	-	-	-	-
	 <p>Paniers : fond en bois avec main courante métallique</p> <p>Compléments assortis :</p>														
<p>Panier Fond en bois avec main courante métallique</p>	ZIK	30	P		7	7	7	7	7	7	7	-	-	-	-

Photos façades non contractuelles / amortisseur de porte = amortisseur d'abattant

5.125

Armoires pour appareil avec hauteur de niche 880 mm, Armoires pour appareil avec hauteur de niche 1025 mm

1971 mm de haut

Élément sans socle, profondeur corps de meuble 560 mm

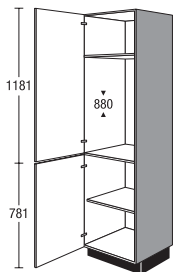
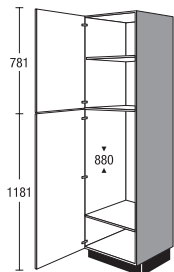
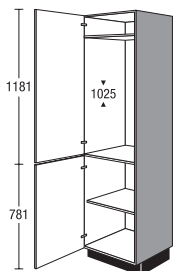
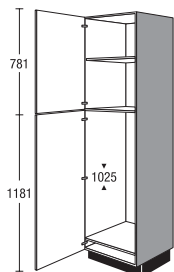
	CG	Largeur	01	V	Groupe de prix							Servosoft	Pro Servosoft	Verre ProServo	Amortisseur de porte Top Motion	Amortisseur de porte Top Motion Plus
					1	2	3	4	5	6	7					
 <p>Armoire pour électroménager intégré Hauteur de niche 880 mm</p> <p>1 porte pour appareil 1 étagère fixe 1 porte 1 étagère réglable</p> <p><i>En cas de fileurs sous plafond, prévoir une ouverture d'aération de 200 cm² min.</i></p> <p>CG88 01 VSIA</p>	CG88		01	V	157	168	179	190	217	241	272	-	-	-	10	10
 <p>Armoire pour électroménager intégré Hauteur de niche 880 mm</p> <p>1 porte 1 étagère réglable 1 porte pour appareil 1 étagère fixe</p> <p><i>En cas de fileurs sous plafond, prévoir une ouverture d'aération de 200 cm² min.</i></p> <p>CG88 01 V8SIA</p>	CG88		01	V8	157	168	179	190	217	241	272	-	-	-	10	10
 <p>Armoire pour électroménager intégré Hauteur de niche 1025 mm</p> <p>1 porte pour appareil 1 étagère fixe 1 porte 1 étagère réglable</p> <p><i>En cas de fileurs sous plafond, prévoir une ouverture d'aération de 200 cm² min.</i></p> <p>CG102 01 VSLC</p>	CG102		01	V	157	168	179	190	217	241	272	-	-	-	10	10
 <p>Armoire pour électroménager intégré Hauteur de niche 1025 mm</p> <p>1 porte 1 étagère réglable 1 porte pour appareil 1 étagère fixe</p> <p><i>En cas de fileurs sous plafond, prévoir une ouverture d'aération de 200 cm² min.</i></p> <p>CG102 01 V8SLC</p>	CG102		01	V8	157	168	179	190	217	241	272	-	-	-	10	10

Armoires pour appareil avec hauteur de niche 1025 mm, Armoires pour appareil avec hauteur de niche 1225 mm

1971 mm de haut

Élément sans socle, profondeur corps de meuble 560 mm

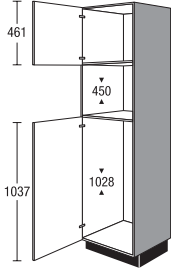
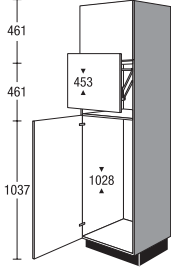
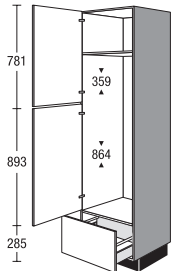
	CG	01	V5	Groupe de prix							Servosoft	Pro Servosoft	Verre ProServo	Amortisseur de porte Top Motion	Amortisseur de porte Top Motion Plus
				1	2	3	4	5	6	7					
 <p>Armoire pour électroménager intégré Hauteur de niche 450 mm Hauteur de niche 1028 mm</p> <p>1 porte 1 porte pour appareil 1 fond de socle métallique</p> <p><i>Selon le type d'appareil, un bandeau de façade à adapter sur place sera joint.</i></p> <p><i>Selon le type d'appareil, l'armoire livrée peut différer de l'illustration</i></p> <p><i>Les baguettes de recouvrement pour la niche de micro-ondes (MZCVMW) sont livrées contre un supplément de prix et doivent être prises en compte dans la commande.</i></p> <p><i>En cas de fileurs sous plafond, prévoir une ouverture d'aération de 200 cm² min.</i></p> <p>CG102M 01 V5SPH</p>	CG102M	01	V5	184	197	208	223	235	256	281	-	-	-	10	10
 <p>Armoire pour électroménager intégré avec porte relevable Hauteur de crédence 453 mm Hauteur de niche 1028 mm</p> <p>cf. ci-dessus, mais plus 1 porte relevable</p> <p>Taille max. de l'appareil autonome Hauteur 400 mm Largeur 510 mm Profondeur 540 mm</p> <p>Hauteur d'ouverture 430 mm lorsque la porte relevable est ouverte</p> <p>CG102M 01 VL5FLC</p>	CG102M	01	VL5	252	269	284	304	321	349	384	-	-	-	10	10
 <p>Armoire pour électroménager intégré Hauteur de niche 359 mm Hauteur de niche 864 mm</p> <p>2 portes pour appareil 1 étagère fixe 1 coulissant</p> <p>Egalisation de la niche partiellement à l'aide de fileurs intérieurs</p> <p><i>En cas de fileurs sous plafond, prévoir une ouverture d'aération de 200 cm² min.</i></p> <p>CG122A 01 VSNi</p>	CG122A	01	V	215	229	242	254	283	300	326	5	8	16	8	8

Photos façades non contractuelles / amortisseur de porte = amortisseur d'abattant

5.127

Armoires pour appareil avec hauteur de niche 1400, 1445, 1580 mm

1971 mm de haut

Élément sans socle, profondeur corps de meuble 560 mm

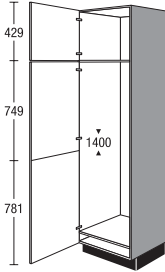
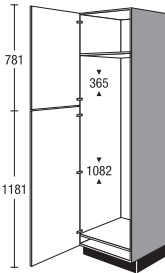
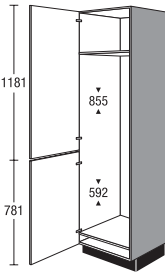
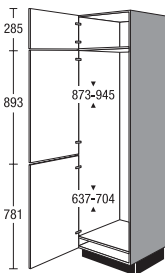
	CG	Largeur	01	V	Groupe de prix							Servosoft	Pro Servosoft	Verre ProServo	Amortisseur de porte Top Motion	Amortisseur de porte Top Motion Plus
					1	2	3	4	5	6	7					
 <p>Armoire pour électroménager intégré Hauteur de niche 1400 mm</p> <p>1 porte 1 porte pour appareil (goupillée)</p> <p><i>Egalisation de la niche partiellement à l'aide de fileurs intérieurs</i></p> <p><i>Selon le type d'appareil, l'armoire livrée peut différer de l'illustration</i></p> <p><i>En cas de fileurs sous plafond, prévoir une ouverture d'aération de 200 cm² min.</i></p> <p>CG140 01 VSPA</p>	CG140		01	V	183	196	210	225	257	279	307	-	-	-	12	12
 <p>Armoire pour électroménager intégré Hauteur de niche 365 mm Hauteur de niche 1082 mm</p> <p>1 porte pour appareil 1 étagère fixe 1 porte pour appareil</p> <p><i>Egalisation de la niche partiellement à l'aide de fileurs intérieurs</i></p> <p><i>Selon le type d'appareil, l'armoire livrée peut différer de l'illustration</i></p> <p><i>En cas de fileurs sous plafond, prévoir une ouverture d'aération de 200 cm² min.</i></p> <p>CG145 01 V8SPK</p>	CG145		01	V8	162	174	186	200	228	247	272	-	-	-	10	10
 <p>Armoire pour électroménager intégré Hauteur de niche 855 mm Hauteur de crédence 592 mm</p> <p>1 porte pour appareil 1 étagère fixe 1 porte pour appareil</p> <p><i>Egalisation de la niche partiellement à l'aide de fileurs intérieurs</i></p> <p><i>Selon le type d'appareil, l'armoire livrée peut différer de l'illustration</i></p> <p><i>En cas de fileurs sous plafond, prévoir une ouverture d'aération de 200 cm² min.</i></p> <p>CG145 01 VSPE</p>	CG145		01	V	162	174	186	200	228	247	272	-	-	-	10	10
 <p>Armoire pour électroménager intégré Hauteur de niche 873 - 945 mm Hauteur de niche 637 - 704 mm</p> <p>1 porte 2 portes pour appareil</p> <p><i>Egalisation de la niche partiellement à l'aide de fileurs intérieurs</i></p> <p><i>Selon le type d'appareil, l'armoire livrée peut différer de l'illustration</i></p> <p><i>En cas de fileurs sous plafond, prévoir une ouverture d'aération de 200 cm² min.</i></p> <p>CG158 01 VSRL</p>	CG158		01	V	161	176	183	193	219	244	263	-	-	-	12	12

Armoires pour appareil avec hauteur de niche 1780, 1890, 450 mm

1971 mm de haut

Elément sans socle, profondeur corps de meuble 560 mm

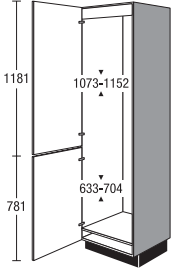
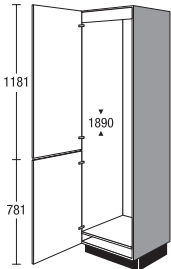
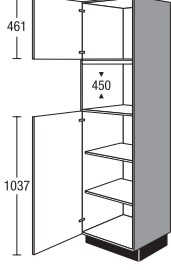
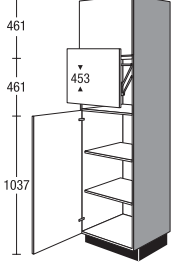
	CG	Largeur	01	V	Groupe de prix							Servosoft	Pro Servosoft	Verre ProServo	Amortisseur de porte Top Motion	Amortisseur de porte Top Motion Plus
					1	2	3	4	5	6	7					
 <p>Armoire pour électroménager intégré Hauteur de niche 1073 - 1152 mm Hauteur de niche 633 - 704 mm 2 portes pour appareil ouvrant ensemble ou séparément, selon modèle et exécution d'appareil Egalisation de la niche partiellement à l'aide de fileurs intérieurs Selon le type d'appareil, l'armoire livrée peut différer de l'illustration En cas de fileurs sous plafond, prévoir une ouverture d'aération de 200 cm² min.</p> <p>CG178 01 VSTD</p>	CG178		01	V	161	176	183	193	219	244	274	-	-	-	10	10
 <p>Armoire pour électroménager intégré Hauteur de niche 1890 mm 2 portes pour appareil En cas de fileurs sous plafond, prévoir une ouverture d'aération de 200 cm² min.</p> <p>CG189 01 VSUH</p>	CG189		01	V	161	176	183	193	219	244	274	-	-	-	10	10
 <p>Armoire pour électroménager intégré Hauteur de niche 450 mm 1 porte 1 porte 2 étagères réglables Selon le type d'appareil, un bandeau de façade à adapter sur place sera joint. Les baguettes de recouvrement pour la niche de micro-ondes (MZCVMW) sont livrées contre un supplément de prix et doivent être prises en compte dans la commande. Egalisation de la niche partiellement à l'aide de fileurs en corps de meuble.</p> <p>CGM 01 V5EE</p>	CGM		01	V5	168	180	192	206	219	240	264	-	-	-	10	10
 <p>Armoire pour électroménager intégré avec porte relevable Hauteur de crédence 453 mm cf. ci-dessus, mais plus 1 porte relevable Taille max. de l'appareil autonome Hauteur 400 mm Largeur 510 mm Profondeur 540 mm Hauteur d'ouverture 430 mm lorsque la porte relevable est ouverte</p> <p>CGM 01 VL5</p>	CGM		01	VL5	235	252	269	289	306	336	370	-	-	-	10	10

Photos façades non contractuelles / amortisseur de porte = amortisseur d'abattant

5.129

Armoires pour appareil avec hauteur de niche 450 mm, Armoires pour appareil avec hauteur de niche 590 mm

1971 mm de haut

Élément sans socle, profondeur corps de meuble 560 mm

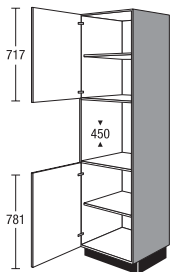
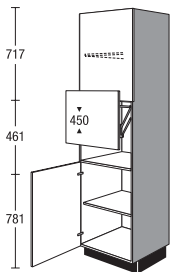
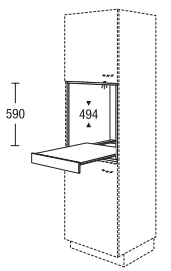
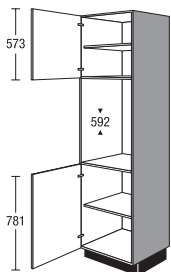
	CGM	01	V	Groupe de prix							Servosoft	Pro Servosoft	Verre ProServo	Amortisseur de porte Top Motion	Amortisseur de porte Top Motion Plus
				1	2	3	4	5	6	7					
 <p>Armoire pour électroménager intégré Hauteur de niche 450 mm 1 porte 1 étagère réglable (selon exécution) 1 porte 1 étagère réglable</p> <p><i>Les baguettes de recouvrement pour la niche de micro-ondes (MZCVMW) sont livrées contre un supplément de prix et doivent être prises en compte dans la commande.</i></p> <p>CGM 01 VEE</p>	CGM	01	V	162	172	180	190	205	216	230	-	-	-	8	8
 <p>Armoire pour électroménager intégré avec porte relevable Hauteur de niche 450 mm cf. ci-dessus, mais plus 1 porte relevable</p> <p>Taille max. de l'appareil autonome Hauteur 400 mm Largeur 510 mm Profondeur 540 mm</p> <p>Hauteur d'ouverture 430 mm lorsque la porte relevable est ouverte</p> <p>CGM 01 VL</p>	CGM	01	VL	229	243	255	269	291	305	325	-	-	-	8	8
 <p>Etagère encastrable modulaire pour highbaord / armoire pour hauteur de crédence 590 mm Profondeur : 505 mm</p> <p>1 tablette coulissante</p> <p><i>Exécution en corps de meuble</i></p> <p><i>Non disponible en coloris côtés visibles.</i></p>	MR	60	59	TA	201	201	201	201	201	201	201	-	-	-	-
 <p>Armoire pour électroménager intégré Hauteur de crédence 592 mm 1 porte 1 étagère réglable 1 porte 1 étagère réglable</p> <p><i>En cas de façades en polymère, 1 lot d'isolation thermique est joint gratuitement à la livraison.</i></p> <p><i>Les baguettes de recouvrement pour la niche de four (MZCVBO) sont livrées contre un supplément de prix et doivent être prises en compte dans la commande.</i></p> <p>CGB 01 VFB</p>	CGB	01	V	165	173	180	188	202	210	223	-	-	-	8	8

5.130 Photos façades non contractuelles / amortisseur de porte = amortisseur d'abattant

Armoires pour appareil avec hauteur de niche 590 mm

1971 mm de haut

Elément sans socle, profondeur corps de meuble 560 mm

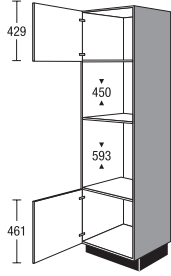
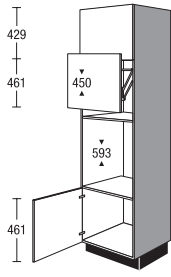
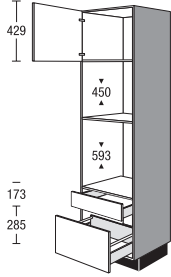
		Largeur	Groupe de prix							Servosoft	Pro Servosoft	Verre ProServo	Amortisseur de porte Top Motion	Amortisseur de porte Top Motion Plus	
			1	2	3	4	5	6	7						
 <p>Armoire pour électroménager intégré Hauteur de niche 450 mm Hauteur de crédence 593 mm 1 porte 1 porte <i>En cas de façades en polymère, 1 lot d'isolation thermique est joint gratuitement à la livraison.</i> <i>Les baguettes de recouvrement pour la niche de micro-ondes (MZCVMW) et la niche de four (MZCVBO) sont livrées contre un supplément de prix et doivent être prises en compte dans la commande.</i></p>	CGMB	01	VQ	153	170	178	185	194	212	232	-	-	-	8	8
	CGMB 01 VQLD														
 <p>Armoire pour électroménager intégré avec porte relevable Hauteur de niche 450 mm Hauteur de crédence 593 mm cf. ci-dessus, mais plus 1 porte relevable Taille max. de l'appareil autonome Hauteur 400 mm Largeur 510 mm Profondeur 540 mm Hauteur d'ouverture 430 mm lorsque la porte relevable est ouverte <i>Les baguettes de recouvrement pour la niche de four (MZCVBO) sont livrées contre un supplément de prix et doivent être prises en compte dans la commande.</i></p>	CGMB	01	VLQ	220	245	255	267	279	305	335	-	-	-	8	8
	CGMB 01 VLQFB														
 <p>Armoire pour électroménager intégré Hauteur de niche 450 mm Hauteur de crédence 593 mm 1 porte 1 tiroir 1 coulissant <i>En cas de façades en polymère, 1 lot d'isolation thermique est joint gratuitement à la livraison.</i> <i>Les baguettes de recouvrement pour la niche de micro-ondes (MZCVMW) et la niche de four (MZCVBO) sont livrées contre un supplément de prix et doivent être prises en compte dans la commande.</i></p>	CGMBSA	01	VQ	196	218	228	238	249	273	298	10	16	24	4	4
	CGMBSA 01 VQLD														

Photos façades non contractuelles / amortisseur de porte = amortisseur d'abattant

Armoires pour appareil avec hauteur de niche 590 mm, Meubles ouverts, Fileurs

1971 mm de haut

Élément sans socle, profondeur corps de meuble 560 mm

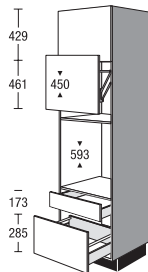
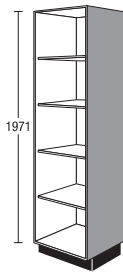
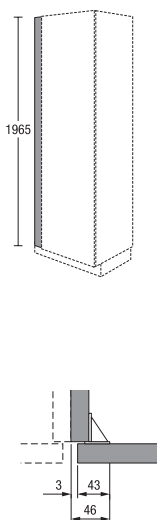
	CGMBSA	01	VLQ	Groupe de prix							Servosoft	Pro Servosoft	Verre ProServo	Amortisseur de porte Top Motion	Amortisseur de porte Top Motion Plus	
				1	2	3	4	5	6	7						
 <p>Armoire pour électroménager intégré avec porte relevable Hauteur de niche 450 mm Hauteur de crédence 593 mm cf. ci-dessus, mais plus 1 porte relevable Taille max. de l'appareil autonome Hauteur 400 mm Largeur 510 mm Profondeur 540 mm Hauteur d'ouverture 430 mm lorsque la porte relevable est ouverte CGMBSA 01 VLQFB <i>Les baguettes de recouvrement pour la niche de four (MZCVBO) sont livrées contre un supplément de prix et doivent être prises en compte dans la commande.</i></p>				263	293	305	320	334	366	399	10	16	24	4	4	
 <p>Armoire ouverte 4 étagères réglables <i>Exécution en corps de meuble</i> Veuillez préciser la largeur souhaitée (150-600 mm). Non disponible en coloris côtés visibles.</p>	CSR	V	01	227	227	227	227	227	227	227	-	-	-	-	-	
 <p>Fileur pour armoire sans socle, 1971 mm de haut à poser entre mur et côté de meuble <i>en exécution façade en continu, côté mur sans chant</i> Non disponible en coloris côtés visibles. En raison de l'angle de montage, une réduction en largeur de 46 mm max. est possible sur place. Disponible pour les façades suivantes : IP 2200, imit. chêne vintage n° 138 IP 2200, imit. chêne clair n° 141 IP 2200, imit. chêne Oregon n° 142 IP 2200, imit. chêne noir n° 143 IP 2200, imit. chêne Summerfield n° 163</p>	CSPF CSPF	10 20	01 01	E E	29 37	33 40	34 42	35 45	37 52	40 57	45 63	-	-	-	-	-

Fileurs

1971 mm de haut

avec répartition neutre des façades

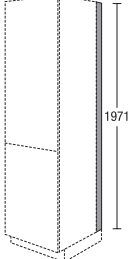
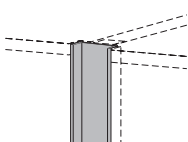
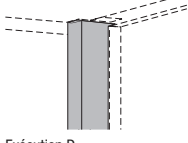
	CDTS	Largeur	01	Groupe de prix							Servosoft	Pro Servosoft	Verre ProServo	Amortisseur de porte Top Motion	Amortisseur de porte Top Motion Plus
				1	2	3	4	5	6	7					
 <p>Fileur pour côté d'armoire sans socle, 1971 mm de haut 16 mm de profondeur pour finition murale</p> <p><i>Matière synthétique, aspect inox</i></p> <p><i>Pour des plateaux plus profonds, commander en plus socle SO 151</i></p>				11	11	11	11	11	11	11	-	-	-	-	-
 <p>Poignée en creux à prévoir entre deux meubles</p>	CVC		01	36	36	36	36	36	36	36	-	-	-	-	-
 <p>Poignée en creux pour la planification d'armoires seules ou à côté d'une joue</p> <p>Exécution D</p>	CVL CVL		01 L 01 R	32 32	32 32	32 32	32 32	32 32	32 32	32 32	-	-	-	-	-

Photos façades non contractuelles / amortisseur de porte = amortisseur d'abattant

5.133

Armoires

2115 mm de haut

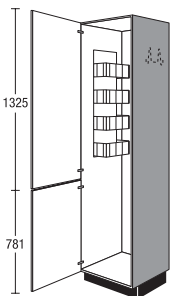
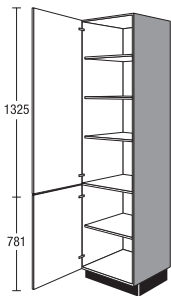
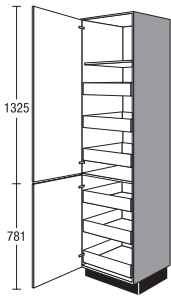
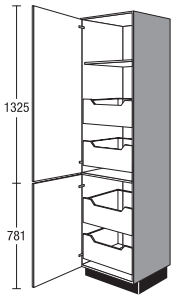

Élément sans socle, profondeur corps de meuble 560 mm

				Largeur	Groupe de prix												
					1	2	3	4	5	6	7	Servosoft	Pro Servosoft	Verre ProServo	Amortisseur de porte Top Motion	Amortisseur de porte Top Motion Plus	
 <p>Armoire à balais</p> <ul style="list-style-type: none"> 1 porte (chevillée) 1 étagère fil 1 tringle à crochets pour balais 1 support universel pour câble, tuyau et accessoires d'aspirateur Possibilité de ranger aspirateur, escabeau ou table à repasser <p><i>Les accessoires fil ne sont pas compatibles avec les réductions en profondeur.</i></p>	<input checked="" type="checkbox"/>	CS	45	02	VB	182	195	204	215	238	258	285	-	-	-	10	10
	<input checked="" type="checkbox"/>	CS	50	02	VB	186	199	209	220	244	264	291	-	-	-	10	10
	<input checked="" type="checkbox"/>	CS	60	02	VB	187	200	210	221	245	265	293	-	-	-	10	10
 <p>Armoire</p> <ul style="list-style-type: none"> 1 porte 3 étagères réglables 1 porte 1 étagère réglable 	<input checked="" type="checkbox"/>	CS	30	02	V	136	146	153	161	179	193	213	-	-	-	10	10
	<input checked="" type="checkbox"/>	CS	45	02	V	165	177	185	196	216	234	258	-	-	-	10	10
	<input checked="" type="checkbox"/>	CS	50	02	V	170	181	191	202	222	241	266	-	-	-	10	10
	<input checked="" type="checkbox"/>	CS	60	02	V	172	183	193	204	225	244	269	-	-	-	10	10
 <p>Armoire</p> <ul style="list-style-type: none"> 1 porte 1 étagère fixe 3 tiroirs intérieurs 1 porte 3 tiroirs intérieurs <p><i>L'angle d'ouverture des portes doit être de 90° min.</i> <i>Ne pas prévoir le ferrage de porte sur le côté de raccord du plan de travail.</i></p>	<input checked="" type="checkbox"/>	CS	30	02	VIS	271	291	304	318	349	373	405	30	48	48	10	10
	<input checked="" type="checkbox"/>	CS	45	02	VIS	293	315	331	348	379	405	436	30	48	48	10	10
	<input checked="" type="checkbox"/>	CS	50	02	VIS	301	324	341	358	391	418	448	30	48	48	10	10
	<input checked="" type="checkbox"/>	CS	60	02	VIS	311	334	351	370	403	431	463	30	48	48	10	10
 <p>Armoire</p> <ul style="list-style-type: none"> 1 porte 1 étagère fixe 2 coulissants intérieurs 1 porte 2 coulissants intérieurs <p><i>L'angle d'ouverture des portes doit être de 90° min.</i> <i>Ne pas prévoir le ferrage de porte sur le côté de raccord du plan de travail.</i></p>	<input checked="" type="checkbox"/>	CS	30	02	VIA	242	257	269	281	312	336	371	20	32	64	10	10
	<input checked="" type="checkbox"/>	CS	45	02	VIA	266	282	296	310	340	367	403	20	32	64	10	10
	<input checked="" type="checkbox"/>	CS	50	02	VIA	270	287	300	315	345	372	409	20	32	64	10	10
	<input checked="" type="checkbox"/>	CS	60	02	VIA	281	299	313	328	360	388	426	20	32	64	10	10

Armoires

2115 mm de haut

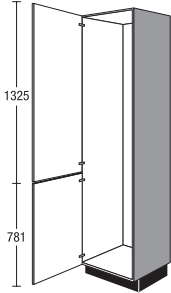
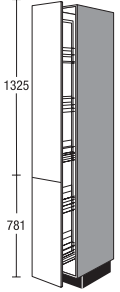
Élément sans socle, profondeur corps de meuble 560 mm

		Largeur	Groupe de prix							Servosoft	Pro Servosoft	Verre ProServo	Amortisseur de porte Top Motion	Amortisseur de porte Top Motion Plus		
			1	2	3	4	5	6	7							
 <p>Armoire à équipement individuel 1 porte (goupillée)</p>	CS	60	02	VZ	172	184	194	204	228	247	274	-	-	-	10	10
 <p>Armoire à pharmacie avec paniers en fil métallique, gris argent 1 coulissant à sortie totale avec amortisseur comprenant 2 façades 5 paniers amovibles</p>  <p>Paniers : suspendus, gris argent</p> <p>Compléments assortis :</p> <p>Panier gris argenté</p> <p>Bac de rangement plastique blanc 12 mm de haut</p>	CSA	30	02	V	290	302	304	306	318	324	340	36	36	36	-	-
	ZIK	30			6	6	6	6	6	6	6	-	-	-	-	-
	ZIE	30			3	3	3	3	3	3	3	-	-	-	-	-



Photos façades non contractuelles / amortisseur de porte = amortisseur d'abattant

5.135

Armoires

2115 mm de haut

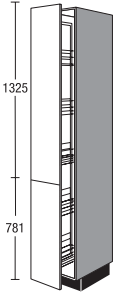
Élément sans socle, profondeur corps de meuble 560 mm

	CSA	Largeur	02	VP	Groupe de prix							Servosoft	Pro Servosoft	Verre ProServo	Amortisseur de porte Top Motion	Amortisseur de porte Top Motion Plus
					1	2	3	4	5	6	7					
 <p>Armoire à pharmacie Paniers avec fond en bois et main courante métallique 1 coulissant à sortie totale, y c. amortisseur comprenant 2 façades 5 paniers amovibles <i>Glissières de guidage en haut et en bas. Paniers accessibles des deux côtés.</i></p>  <p>Paniers : fond en bois avec main courante métallique</p>	CSA	30	02	VP	374	389	391	394	407	413	434	-	-	-	-	-
<p>Compléments assortis :</p>																
<p>Panier Fond en bois avec main courante métallique</p>	ZIK	30	P		7	7	7	7	7	7	7	-	-	-	-	-

Armoires pour appareil avec hauteur de niche 880 mm, Armoires pour appareil avec hauteur de niche 1025 mm

2115 mm de haut

Élément sans socle, profondeur corps de meuble 560 mm

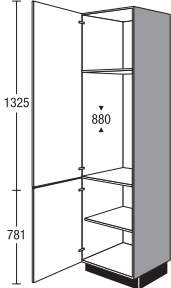
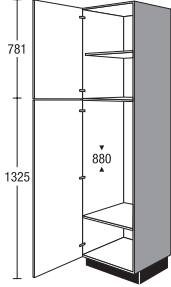
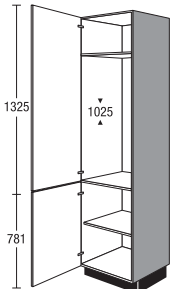
	CG	Largeur	02	V	Groupe de prix							Servosoft	Pro Servosoft	Verre ProServo	Amortisseur de porte Top Motion	Amortisseur de porte Top Motion Plus
					1	2	3	4	5	6	7					
 <p>Armoire pour électroménager intégré Hauteur de niche 880 mm</p> <p>1 porte pour appareil 1 étagère fixe 1 porte 1 étagère réglable</p> <p><i>En cas de fileurs sous plafond, prévoir une ouverture d'aération de 200 cm² min.</i></p> <p>CG88 02 VSIA</p>	CG88		02	V	165	177	189	203	233	253	292	-	-	-	10	10
 <p>Armoire pour électroménager intégré Hauteur de niche 880 mm</p> <p>1 porte 1 étagère réglable 1 porte pour appareil 1 étagère fixe</p> <p><i>En cas de fileurs sous plafond, prévoir une ouverture d'aération de 200 cm² min.</i></p> <p>CG88 02 V9SIA</p>	CG88		02	V9	165	177	189	203	233	253	292	-	-	-	10	10
 <p>Armoire pour électroménager intégré Hauteur de niche 1025 mm</p> <p>1 porte pour appareil 1 étagère fixe 1 porte 1 étagère réglable</p> <p><i>En cas de fileurs sous plafond, prévoir une ouverture d'aération de 200 cm² min.</i></p> <p>CG102 02 VSLC</p>	CG102		02	V	165	177	189	203	233	253	292	-	-	-	10	10

Photos façades non contractuelles / amortisseur de porte = amortisseur d'abattant

Armoires pour appareil avec hauteur de niche 1025 mm

2115 mm de haut

Élément sans socle, profondeur corps de meuble 560 mm

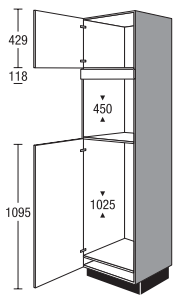
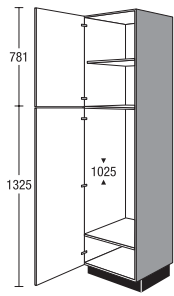
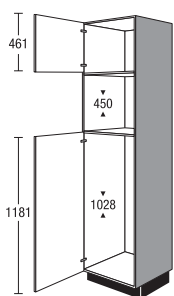
	CG	02	V6	Groupe de prix							Servosoft	Pro Servosoft	Verre ProServo	Amortisseur de porte Top Motion	Amortisseur de porte Top Motion Plus
				1	2	3	4	5	6	7					
 <p>Armoire pour électroménager intégré Hauteur de niche 450 mm Hauteur de niche 1025 mm 1 porte 1 bandeau de façade fixe 1 porte pour appareil <i>Selon le type d'appareil, un bandeau de façade à adapter sur place sera joint.</i> <i>Selon le type d'appareil, l'armoire livrée peut différer de l'illustration</i> En cas de fileurs sous plafond, prévoir une ouverture d'aération de 200 cm² min. Les baguettes de recouvrement pour la niche de micro-ondes (MZCVMW) sont livrées contre un supplément de prix et doivent être prises en compte dans la commande.</p> <p>CG102M 02 V6SPH</p>	CG102M	02	V6	192	204	216	228	242	262	286	-	-	-	10	10
 <p>Armoire pour électroménager intégré Hauteur de niche 1025 mm 1 porte 1 étagère réglable 1 porte pour appareil 1 étagère fixe <i>En cas de fileurs sous plafond, prévoir une ouverture d'aération de 200 cm² min.</i></p> <p>CG102 02 V9SLC</p>	CG102	02	V9	165	177	189	203	233	253	292	-	-	-	10	10
 <p>Armoire pour électroménager intégré Hauteur de niche 450 mm Hauteur de niche 1028 mm 1 porte 1 porte pour appareil <i>Selon le type d'appareil, un bandeau de façade à adapter sur place sera joint.</i> Les baguettes de recouvrement pour la niche de micro-ondes (MZCVMW) sont livrées contre un supplément de prix et doivent être prises en compte dans la commande. <i>Selon le type d'appareil, l'armoire livrée peut différer de l'illustration</i> En cas de fileurs sous plafond, prévoir une ouverture d'aération de 200 cm² min.</p> <p>CG102M 02 V8SPH</p>	CG102M	02	V8	186	198	209	221	234	254	277	-	-	-	10	10

5.138 Photos façades non contractuelles / amortisseur de porte = amortisseur d'abattant

Armoires pour appareil avec hauteur de niche 1025 mm, Armoires pour appareil avec hauteur de niche 1225 mm

2115 mm de haut

Élément sans socle, profondeur corps de meuble 560 mm

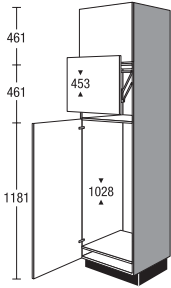
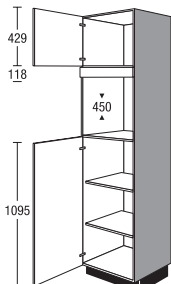
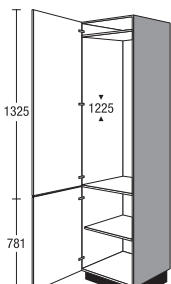
	Largeur	Groupe de prix							Servosoft	Pro Servosoft	Verre ProServo	Amortisseur de porte Top Motion	Amortisseur de porte Top Motion Plus		
		1	2	3	4	5	6	7							
 <p>Armoire pour électroménager intégré avec porte relevable Hauteur de crédence 453 mm Hauteur de niche 1028 mm cf. ci-dessus, mais plus 1 porte relevable Taille max. de l'appareil autonome Hauteur 400 mm Largeur 510 mm Profondeur 540 mm Hauteur d'ouverture 430 mm lorsque la porte relevable est ouverte</p> <p>CG102M 02 VL8SLC</p>	CG102M	02	VL8	253	269	285	300	319	347	377	-	-	-	10	10
 <p>Armoire pour électroménager intégré Hauteur de niche 450 mm 1 porte 1 bandeau de façade fixe 1 porte 2 étagères réglables <i>Selon le type d'appareil, un bandeau de façade à adapter sur place sera joint.</i> <i>Les baguettes de recouvrement pour la niche de micro-ondes (MZCVMM) sont livrées contre un supplément de prix et doivent être prises en compte dans la commande.</i> <i>Selon le type d'appareil, l'armoire livrée peut différer de l'illustration</i> <i>En cas de fileurs sous plafond, prévoir une ouverture d'aération de 200 cm² min.</i></p> <p>CGM 02 V6EE</p>	CGM	02	V6	184	196	204	216	235	247	264	-	-	-	10	10
 <p>Armoire pour électroménager intégré Hauteur de niche 1225 mm 1 porte pour appareil 1 porte 1 étagère réglable <i>Egalisation de la niche partiellement à l'aide de fileurs intérieurs</i> <i>Selon le type d'appareil, l'armoire livrée peut différer de l'illustration</i> <i>En cas de fileurs sous plafond, prévoir une ouverture d'aération de 200 cm² min.</i></p> <p>CG122 02 VSNL</p>	CG122	02	V	165	177	189	203	233	253	280	-	-	-	10	10

Photos façades non contractuelles / amortisseur de porte = amortisseur d'abattant

5.139

Armoires pour appareil avec hauteur de niche 1225 mm

2115 mm de haut

Élément sans socle, profondeur corps de meuble 560 mm

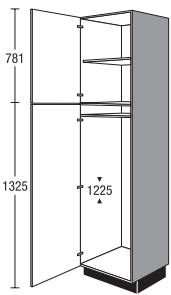
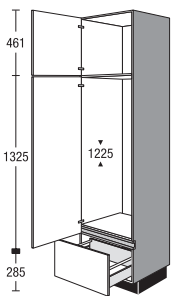
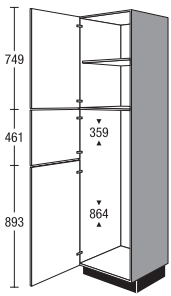
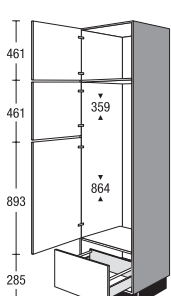
	CG	Largeur	02	V9	Groupe de prix							Servosoft	Pro Servosoft	Verre ProServo	Amortisseur de porte Top Motion	Amortisseur de porte Top Motion Plus		
					1	2	3	4	5	6	7							
 <p>Armoire pour électroménager intégré Hauteur de niche 1225 mm</p> <p>1 porte 1 étagère réglable 1 porte pour appareil 1 étagère fixe</p> <p><i>Egalisation de la niche partiellement à l'aide de fileurs intérieurs</i></p> <p><i>Selon le type d'appareil, l'armoire livrée peut différer de l'illustration</i></p> <p><i>En cas de fileurs sous plafond, prévoir une ouverture d'aération de 200 cm² min.</i></p> <p>CG122 02 V9SNL</p>	CG122					165	177	189	203	233	253	280	-	-	-	10	10	
 <p>Armoire pour électroménager intégré Hauteur de niche 1225 mm</p> <p>1 porte 1 ou 2 portes pour appareils ouvrant ensemble ou séparément, selon modèle et exécution d'appareil 1 coulissant</p> <p><i>En cas de fileurs sous plafond, prévoir une ouverture d'aération de 200 cm² min.</i></p> <p>CG122A 02 HVSNL</p>	CG122A						204	217	229	243	273	290	315	5	8	16	10	10
 <p>Armoire pour électroménager intégré Hauteur de niche 359 mm Hauteur de niche 864 mm</p> <p>1 porte 1 étagère réglable 2 portes pour appareil</p> <p><i>Egalisation de la niche partiellement à l'aide de fileurs intérieurs</i></p> <p><i>Selon le type d'appareil, l'armoire livrée peut différer de l'illustration</i></p> <p><i>En cas de fileurs sous plafond, prévoir une ouverture d'aération de 200 cm² min.</i></p> <p>CG122 02 V3SNI</p>	CG122						177	189	203	217	248	269	295	-	-	-	12	12
 <p>Armoire pour électroménager intégré Hauteur de niche 359 mm Hauteur de niche 864 mm</p> <p>1 porte 2 portes pour appareil 1 coulissant</p> <p><i>En cas de fileurs sous plafond, prévoir une ouverture d'aération de 200 cm² min.</i></p> <p>CG122A 02 VSNL</p>	CG122A						207	221	233	247	276	294	306	5	8	16	12	12

Armoires pour appareil avec hauteur de niche 1400, 1445, 1580 mm

2115 mm de haut

Elément sans socle, profondeur corps de meuble 560 mm

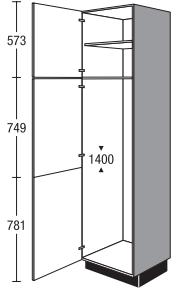
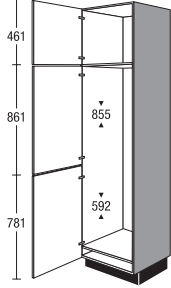
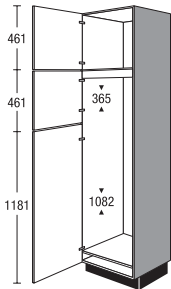
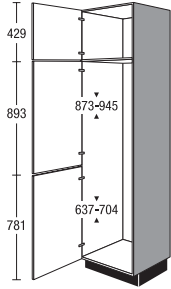
	CG	Largeur	02	V	Groupe de prix							Servosoft	Pro Servosoft	Verre ProServo	Amortisseur de porte Top Motion	Amortisseur de porte Top Motion Plus
					1	2	3	4	5	6	7					
 <p>Armoire pour électroménager intégré Hauteur de niche 1400 mm</p> <p>1 porte 1 étagère réglable 1 porte pour appareil (goupillée)</p> <p><i>Egalisation de la niche partiellement à l'aide de fileurs intérieurs</i></p> <p><i>Selon le type d'appareil, l'armoire livrée peut différer de l'illustration</i></p> <p><i>En cas de fileurs sous plafond, prévoir une ouverture d'aération de 200 cm² min.</i></p> <p>CG140 02 VSVA</p>	CG140		02	V	188	201	215	230	262	284	311	-	-	-	12	12
 <p>Armoire pour électroménager intégré Hauteur de niche 855 mm Hauteur de crédence 592 mm</p> <p>1 porte 2 portes pour appareil</p> <p><i>Egalisation de la niche partiellement à l'aide de fileurs intérieurs</i></p> <p><i>Selon le type d'appareil, l'armoire livrée peut différer de l'illustration</i></p> <p><i>En cas de fileurs sous plafond, prévoir une ouverture d'aération de 200 cm² min.</i></p> <p>CG145 02 VSPE</p>	CG145		02	V	170	182	195	209	239	258	284	-	-	-	12	12
 <p>Armoire pour électroménager intégré Hauteur de niche 365 mm Hauteur de niche 1082 mm</p> <p>1 porte 2 portes pour appareil</p> <p><i>Egalisation de la niche partiellement à l'aide de fileurs intérieurs</i></p> <p><i>Selon le type d'appareil, l'armoire livrée peut différer de l'illustration</i></p> <p><i>En cas de fileurs sous plafond, prévoir une ouverture d'aération de 200 cm² min.</i></p> <p>CG145 02 V8SPK</p>	CG145		02	V8	170	182	195	209	239	258	284	-	-	-	14	14
 <p>Armoire pour électroménager intégré Hauteur de niche 873 - 945 mm Hauteur de niche 637 - 704 mm</p> <p>1 porte 2 portes pour appareil</p> <p><i>Egalisation de la niche partiellement à l'aide de fileurs intérieurs</i></p> <p><i>Selon le type d'appareil, l'armoire livrée peut différer de l'illustration</i></p> <p><i>En cas de fileurs sous plafond, prévoir une ouverture d'aération de 200 cm² min.</i></p> <p>CG158 02 VSRL</p>	CG158		02	V	170	207	215	224	246	261	271	-	-	-	12	12

Photos façades non contractuelles / amortisseur de porte = amortisseur d'abattant

5.141

Armoires pour appareil avec hauteur de niche 1780, 1890, 1940, 450 mm

2115 mm de haut

Élément sans socle, profondeur corps de meuble 560 mm

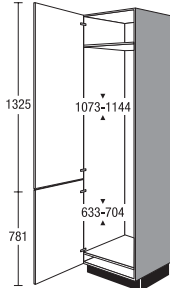
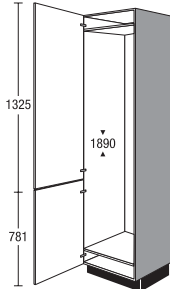
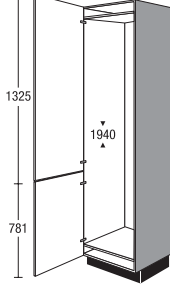
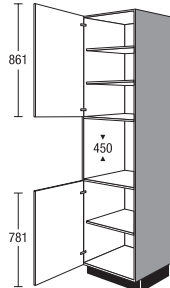
	CG	Largeur	02	V	Groupe de prix							Servosoft	Pro Servosoft	Verre ProServo	Amortisseur de porte Top Motion	Amortisseur de porte Top Motion Plus
					1	2	3	4	5	6	7					
 <p>Armoire pour électroménager intégré Hauteur de niche 1073 - 1144 mm Hauteur de niche 633 - 704 mm 2 portes pour appareil ouvrant ensemble ou séparément, selon modèle et exécution d'appareil 1 étagère fixe <i>Egalisation de la niche partiellement à l'aide de fileurs intérieurs</i> <i>Selon le type d'appareil, l'armoire livrée peut différer de l'illustration</i> <i>En cas de fileurs sous plafond, prévoir une ouverture d'aération de 200 cm² min.</i></p> <p>CG178 02 VSTD</p>	CG178	02	V	170	183	193	202	228	252	282	-	-	-	10	10	
 <p>Armoire pour électroménager intégré Hauteur de niche 1890 mm 2 portes pour appareil <i>En cas de fileurs sous plafond, prévoir une ouverture d'aération de 200 cm² min.</i></p> <p>CG189 02 VSUH</p>	CG189	02	V	170	183	193	202	228	252	282	-	-	-	10	10	
 <p>Armoire pour électroménager intégré Hauteur de niche 1940 mm 2 portes pour appareil <i>En cas de fileurs sous plafond, prévoir une ouverture d'aération de 200 cm² min.</i></p> <p>CG194 02 FSVE</p>	CG194	02	V	170	183	193	202	228	252	282	-	-	-	10	10	
 <p>Armoire pour électroménager intégré Hauteur de niche 450 mm 1 porte 2 étagères réglables 1 porte 1 étagère réglable <i>Les baguettes de recouvrement pour la niche de micro-ondes (MZCVMW) sont livrées contre un supplément de prix et doivent être prises en compte dans la commande.</i></p> <p>CGM 02 VEE</p>	CGM	02	V	173	183	192	203	221	231	248	-	-	-	8	8	

Armoires pour appareil avec hauteur de niche 450 mm

2115 mm de haut

Elément sans socle, profondeur corps de meuble 560 mm

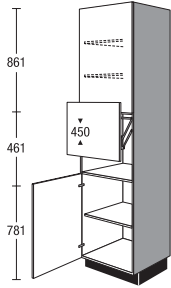
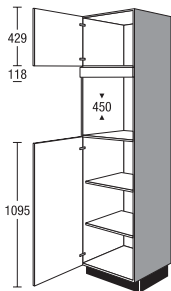
	CGM	Largeur	02	VL	Groupe de prix							Servosoft	Pro Servosoft	Verre ProServo	Amortisseur de porte Top Motion	Amortisseur de porte Top Motion Plus
					1	2	3	4	5	6	7					
 <p>Armoire pour électroménager intégré avec porte relevable Hauteur de niche 450 mm cf. ci-dessus, mais plus 1 porte relevable</p> <p>Taille max. de l'appareil autonome Hauteur 400 mm Largeur 510 mm Profondeur 540 mm</p> <p>Hauteur d'ouverture 430 mm lorsque la porte relevable est ouverte</p> <p>CGM 02 VL</p>	CGM	Largeur	02	VL	240	254	267	281	306	322	344	-	-	-	8	8
 <p>Armoire pour électroménager intégré Hauteur de niche 450 mm</p> <p>1 porte 1 bandeau de façade fixe 1 porte 2 étagères réglables</p> <p><i>Selon le type d'appareil, un bandeau de façade à adapter sur place sera joint.</i></p> <p><i>Les baguettes de recouvrement pour la niche de micro-ondes (MZCVMW) sont livrées contre un supplément de prix et doivent être prises en compte dans la commande.</i></p> <p><i>Selon le type d'appareil, l'armoire livrée peut différer de l'illustration</i></p> <p><i>En cas de fileurs sous plafond, prévoir une ouverture d'aération de 200 cm² min.</i></p> <p>CGM 02 V6EE</p>	CGM	Largeur	02	V6	184	196	204	216	235	247	264	-	-	-	10	10

Photos façades non contractuelles / amortisseur de porte = amortisseur d'abattant

5.143

Armoires pour appareil avec hauteur de niche 450 mm, Armoires pour appareil avec hauteur de niche 590 mm

2115 mm de haut

Élément sans socle, profondeur corps de meuble 560 mm

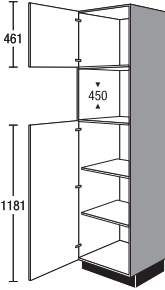
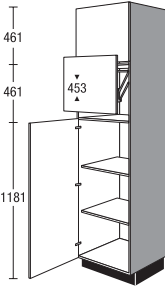
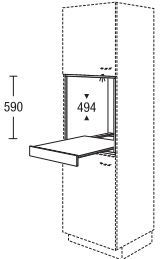
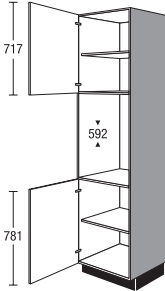
	CGM	02	V8	Groupe de prix							Servosoft	Pro Servosoft	Verre ProServo	Amortisseur de porte Top Motion	Amortisseur de porte Top Motion Plus
				1	2	3	4	5	6	7					
 <p>Armoire pour électroménager intégré Hauteur de niche 450 mm</p> <p>1 porte 1 porte 2 étagères réglables</p> <p><i>Egalisation de la niche partiellement à l'aide de fileurs en corps de meuble.</i></p> <p><i>Les baguettes de recouvrement pour la niche de micro-ondes (MZCVMW) sont livrées contre un supplément de prix et doivent être prises en compte dans la commande.</i></p> <p>CGM 02 V8EE</p>	CGM	02	V8	173	183	192	203	221	231	248	-	-	-	10	10
 <p>Armoire pour électroménager intégré avec porte relevable Hauteur de crédence 453 mm</p> <p>cf. ci-dessus, mais plus 1 porte relevable</p> <p>Taille max. de l'appareil autonome Hauteur 400 mm Largeur 510 mm Profondeur 540 mm</p> <p>Hauteur d'ouverture 430 mm lorsque la porte relevable est ouverte</p> <p>CGM 02 VL8</p>	CGM	02	VL8	240	254	267	281	306	322	344	-	-	-	10	10
 <p>Etagère encastrable modulaire pour highbaord / armoire</p> <p>pour hauteur de crédence 590 mm Profondeur : 505 mm</p> <p>1 tablette coulissante</p> <p><i>Exécution en corps de meuble</i></p> <p><i>Non disponible en coloris côtés visibles.</i></p>	MR	60	59	TA	201	201	201	201	201	201	201	-	-	-	-
 <p>Armoire pour électroménager intégré Hauteur de crédence 592 mm</p> <p>1 porte 1 étagère réglable 1 porte 1 étagère réglable</p> <p><i>En cas de façades en polymère, 1 lot d'isolation thermique est joint gratuitement à la livraison.</i></p> <p><i>Les baguettes de recouvrement pour la niche de four (MZCVBO) sont livrées contre un supplément de prix et doivent être prises en compte dans la commande.</i></p> <p>CGB 02 VFB</p>	CGB	02	V	172	181	190	200	217	228	243	-	-	-	8	8

5.144

Photos façades non contractuelles / amortisseur de porte = amortisseur d'abattant

Armoires pour appareil avec hauteur de niche 590 mm

2115 mm de haut

Élément sans socle, profondeur corps de meuble 560 mm

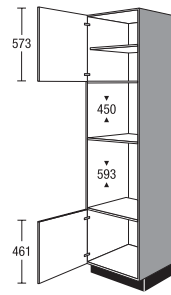
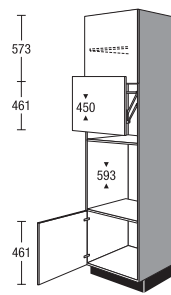
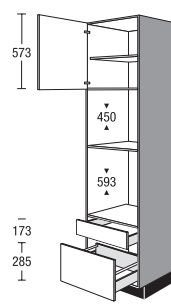
		Largeur	Groupe de prix							Servosoft	Pro Servosoft	Verre ProServo	Amortisseur de porte Top Motion	Amortisseur de porte Top Motion Plus	
			1	2	3	4	5	6	7						
 <p>Armoire pour électroménager intégré Hauteur de niche 450 mm Hauteur de crédence 593 mm 1 porte 1 étagère réglable 1 porte <i>En cas de façades en polymère, 1 lot d'isolation thermique est joint gratuitement à la livraison.</i> <i>Les baguettes de recouvrement pour la niche de micro-ondes (MZCVMW) et la niche de four (MZCVBO) sont livrées contre un supplément de prix et doivent être prises en compte dans la commande.</i></p> <p>CGMB 02 VQLD</p>	CGMB	02	VQ	163	182	191	201	213	233	256	-	-	-	8	8
	 <p>Armoire pour électroménager intégré avec porte relevable Hauteur de niche 450 mm Hauteur de crédence 593 mm cf. ci-dessus, mais plus 1 porte relevable Taille max. de l'appareil autonome Hauteur 400 mm Largeur 510 mm Profondeur 540 mm Hauteur d'ouverture 430 mm lorsque la porte relevable est ouverte <i>Les baguettes de recouvrement pour la niche de four (MZCVBO) sont livrées contre un supplément de prix et doivent être prises en compte dans la commande.</i></p> <p>CGMB 02 VLQFB</p>	CGMB	02	VLQ	230	257	270	283	300	329	362	-	-	-	8
 <p>Armoire pour électroménager intégré Hauteur de niche 450 mm Hauteur de crédence 593 mm 1 porte 1 étagère réglable 1 tiroir 1 coulissant <i>En cas de façades en polymère, 1 lot d'isolation thermique est joint gratuitement à la livraison.</i> <i>Les baguettes de recouvrement pour la niche de micro-ondes (MZCVMW) et la niche de four (MZCVBO) sont livrées contre un supplément de prix et doivent être prises en compte dans la commande.</i></p> <p>CGMBSA 02 VQLD</p>		CGMBSA	02	VQ	206	230	242	253	270	295	324	10	16	24	4



Photos façades non contractuelles / amortisseur de porte = amortisseur d'abattant

5.145

Armoires pour appareil avec hauteur de niche 590 mm, Meubles ouverts, Fileurs

2115 mm de haut

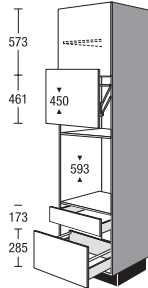
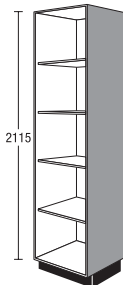
Élément sans socle, profondeur corps de meuble 560 mm

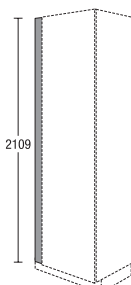
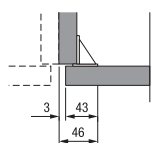
	CGMBSA	02	VLQ	Groupe de prix							Servosoft	Pro Servosoft	Verre ProServo	Amortisseur de porte Top Motion	Amortisseur de porte Top Motion Plus
				1	2	3	4	5	6	7					
 <p>Armoire pour électroménager intégré avec porte relevable Hauteur de niche 450 mm Hauteur de crédence 593 mm cf. ci-dessus, mais plus 1 porte relevable Taille max. de l'appareil autonome Hauteur 400 mm Largeur 510 mm Profondeur 540 mm Hauteur d'ouverture 430 mm lorsque la porte relevable est ouverte</p> <p>CGMBSA 02 VLQFB</p> <p><i>Les baguettes de recouvrement pour la niche de four (MZCVBO) sont livrées contre un supplément de prix et doivent être prises en compte dans la commande.</i></p>	CGMBSA	02	VLQ	274	305	321	336	357	391	430	10	16	24	4	4
 <p>Armoire ouverte </p> <p>4 étagères réglables Exécution en corps de meuble Veuillez préciser la largeur souhaitée (150-600 mm). Non disponible en coloris côtés visibles.</p>	CSR	V	02	234	234	234	234	234	234	234	-	-	-	-	-
 <p>Fileur pour armoire</p> <p>sans socle, 2115 mm de haut à poser entre mur et côté de meuble en exécution façade en continu, côté mur sans chant</p> <p><i>Non disponible pour les façades suivantes :</i> IP 2200, imit. chêne vintage n° 138 IP 2200, imit. chêne clair n° 141 IP 2200, imit. chêne Oregon n° 142 IP 2200, imit. chêne noir n° 143 IP 2200, imit. chêne Summerfield n° 163</p> <p><i>Non disponible en coloris côtés visibles.</i></p> <p><i>En raison de l'angle de montage, une réduction en largeur de 46 mm max. est possible sur place.</i></p> 	CSPF	10	02	E	30	33	35	36	38	42	46	-	-	-	-
	CSPF	20	02	E	41	44	47	49	54	59	65	-	-	-	-

Fileurs

2115 mm de haut

avec répartition neutre des façades

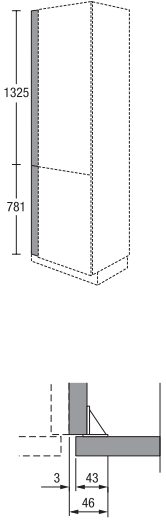
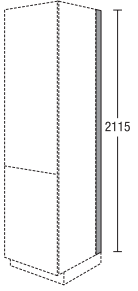
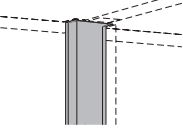
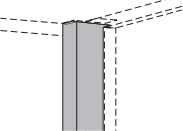
		Largeur	Groupe de prix							Servosoft	Pro Servosoft	Verre ProServo	Amortisseur de porte Top Motion	Amortisseur de porte Top Motion Plus		
			1	2	3	4	5	6	7							
 <p>Fileur pour armoire sans socle, 2115 mm de haut à poser entre mur et côté de meuble</p> <p><i>exécution façade côté mur sans chant</i></p> <p><i>Disponible pour les façades suivantes :</i> IP 2200, imit. chêne vintage n° 138 IP 2200, imit. chêne clair n° 141 IP 2200, imit. chêne Oregon n° 142 IP 2200, imit. chêne noir n° 143 IP 2200, imit. chêne Summerfield n° 163</p> <p><i>Non disponible en coloris côtés visibles.</i></p> <p><i>En raison de l'angle de montage, une réduction en largeur de 46 mm max. est possible sur place.</i></p>	CSPF	10	02	V	30	33	35	36	38	42	46	-	-	-	-	-
		CSPF	20	02	V	41	44	47	49	54	59	65	-	-	-	-
 <p>Fileur pour côté d'armoire sans socle, 2115 mm de haut 16 mm de profondeur pour finition murale</p> <p><i>Matière synthétique, aspect inox</i></p> <p><i>Pour des plateaux plus profonds, commander en plus socle SO 151</i></p>	CDTS		02		12	12	12	12	12	12	12	-	-	-	-	-
 <p>Poignée en creux à prévoir entre deux meubles</p>	CVC		02		38	38	38	38	38	38	38	-	-	-	-	-
 <p>Poignée en creux pour la planification d'armoires seules ou à côté d'une joue</p> <p>Exécution D</p>	CVL		02	L	34	34	34	34	34	34	34	-	-	-	-	-
	CVL		02	R	34	34	34	34	34	34	34	-	-	-	-	-

Photos façades non contractuelles / amortisseur de porte = amortisseur d'abattant

5.147

Armoires

Hauteur 2259 mm

Élément sans socle, profondeur corps de meuble 560 mm

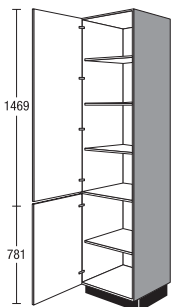
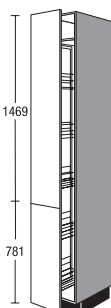
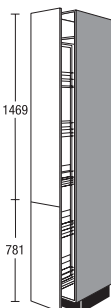
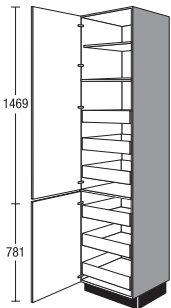
			Largeur	Groupe de prix							Servosoft	Pro Servosoft	Verre ProServo	Amortisseur de porte Top Motion	Amortisseur de porte Top Motion Plus		
				1	2	3	4	5	6	7							
 <p>Armoire 1 porte 3 étagères réglables 1 porte 1 étagère réglable</p>	<input checked="" type="checkbox"/>	CS	30	03	V	141	155	162	170	192	206	227	-	-	-	12	12
	<input checked="" type="checkbox"/>	CS	45	03	V	174	191	198	212	235	255	281	-	-	-	12	12
	<input checked="" type="checkbox"/>	CS	50	03	V	180	193	204	218	240	261	288	-	-	-	12	12
	<input checked="" type="checkbox"/>	CS	60	03	V	181	194	206	219	243	263	289	-	-	-	12	12
 <p>Armoire à pharmacie avec paniers en fil métallique, gris argent 1 coulissant à sortie totale avec amortisseur comprenant 2 façades 1 étagère fixe 5 paniers amovibles</p>		CSA	30	03	V	297	310	314	316	330	340	357	36	36	36	-	-
 <p>Armoire à pharmacie Paniers avec fond en bois et main courante métallique 1 coulissant à sortie totale, y c. amortisseur comprenant 2 façades 1 étagère fixe 5 paniers amovibles</p>		CSA	30	03	VP	380	399	402	406	420	430	454	-	-	-	-	-
 <p>Armoire 1 porte 1 étagère réglable 1 étagère fixe 3 tiroirs intérieurs 1 porte 3 tiroirs intérieurs</p> <p><i>En cas de planification au début du mur, il faut pouvoir ouvrir les portes jusqu'à 90°. Ne pas prévoir le ferrage de porte sur le côté de raccord du plan de travail.</i></p>	<input checked="" type="checkbox"/>	CS	30	03	VIS	280	301	314	329	361	385	418	30	48	48	12	12
	<input checked="" type="checkbox"/>	CS	45	03	VIS	300	323	339	356	388	415	446	30	48	48	12	12
	<input checked="" type="checkbox"/>	CS	50	03	VIS	310	334	351	369	403	430	461	30	48	48	12	12
	<input checked="" type="checkbox"/>	CS	60	03	VIS	321	345	362	382	416	445	478	30	48	48	12	12

Armoires, Armoires pour appareil avec hauteur de niche 1780 mm, Armoires pour appareil avec hauteur de niche 590 mm

Hauteur 2259 mm

Elément sans socle, profondeur corps de meuble 560 mm

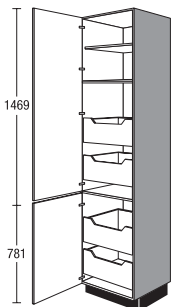
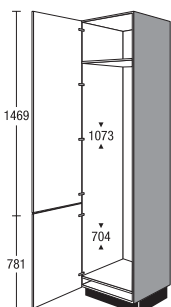
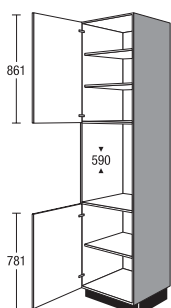
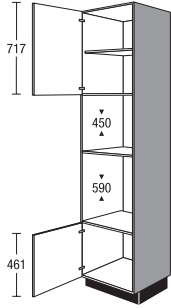
		Largeur	Groupe de prix							Servosoft	Pro Servosoft	Verre ProServo	Amortisseur de porte Top Motion	Amortisseur de porte Top Motion Plus			
			1	2	3	4	5	6	7								
 <p>Armoire</p> <ul style="list-style-type: none"> 1 porte 1 étagère réglable 1 étagère fixe 2 coulissants intérieurs 1 porte 2 coulissants intérieurs <p><i>Si le montage est prévu au début du mur, il faut pouvoir ouvrir les portes de 90° (tenir compte de l'entraxe)</i> <i>Ne pas prévoir le ferrage de porte sur le côté de raccord du plan de travail.</i></p>	NEW	CS	30	03	VIA	253	269	281	294	326	351	388	20	32	64	12	12
	NEW	CS	45	03	VIA	274	290	305	319	350	378	415	20	32	64	12	12
	NEW	CS	50	03	VIA	280	298	311	327	358	386	424	20	32	64	12	12
	NEW	CS	60	03	VIA	293	312	326	342	375	405	444	20	32	64	12	12
 <p>Armoire pour électroménager intégré hauteur de niche 1780 mm</p> <ul style="list-style-type: none"> 2 portes pour appareil ouvrant ensemble ou séparément, selon modèle et exécution d'appareil 1 étagère fixe <p><i>Egalisation de la niche partiellement à l'aide de fileurs intérieurs</i></p> <p><i>Selon le type d'appareil, l'armoire livrée peut différer de l'illustration</i></p> <p><i>En cas de fileurs sous plafond, prévoir une ouverture d'aération de 200 cm² min.</i></p>	CG178	03	V		185	196	209	217	243	266	296	-	-	-	12	12	
	CG178 03 VSTD																
 <p>Armoire pour électroménager intégré hauteur de niche 590 mm</p> <ul style="list-style-type: none"> 1 porte 1 étagère réglable 1 porte 1 étagère réglable <p><i>En cas de façades en polymère, 1 lot d'isolation thermique est joint gratuitement à la livraison.</i></p> <p><i>Les baguettes de recouvrement pour la niche de four (MZCVBO) sont livrées contre un supplément de prix et doivent être prises en compte dans la commande.</i></p>	CGB	03	V		179	189	200	212	232	246	263	-	-	-	8	8	
	CGB 03 VFB																
 <p>Armoire pour électroménager intégré Hauteur de niche 450 mm hauteur de niche 590 mm</p> <ul style="list-style-type: none"> 1 porte 1 étagère réglable 1 porte <p><i>En cas de façades en polymère, 1 lot d'isolation thermique est joint gratuitement à la livraison.</i></p> <p><i>Les baguettes de recouvrement pour la niche de micro-ondes (MZCVMW) et la niche de four (MZCVBO) sont livrées contre un supplément de prix et doivent être prises en compte dans la commande.</i></p>	CGMB	03	VQ		173	194	204	217	232	254	280	-	-	-	8	8	
	CGMB 03 VQLD																

Photos façades non contractuelles / amortisseur de porte = amortisseur d'abattant

5.149

Armoires pour appareil avec hauteur de niche 590 mm, Fileurs

Hauteur 2259 mm

Élément sans socle, profondeur corps de meuble 560 mm

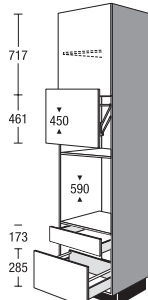
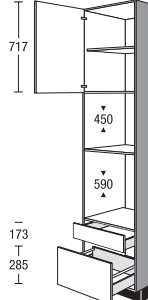
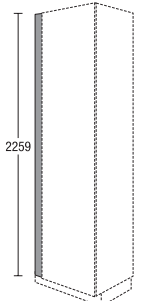
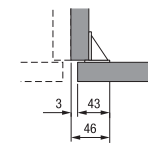
	CGMBSA	03	VLQ	Groupe de prix							Servosoft	Pro Servosoft	Verre ProServo	Amortisseur de porte Top Motion	Amortisseur de porte Top Motion Plus
				1	2	3	4	5	6	7					
 <p>Armoire pour électroménager intégré avec porte relevable Hauteur de niche 450 mm hauteur de niche 590 mm cf. ci-dessus, mais plus 1 porte relevable Taille max. de l'appareil autonome Hauteur 400 mm Largeur 510 mm Profondeur 540 mm Hauteur d'ouverture 430 mm lorsque la porte relevable est ouverte Les baguettes de recouvrement pour la niche de four (MZCVBO) sont livrées contre un supplément de prix et doivent être prises en compte dans la commande.</p>	CGMBSA	03	VLQ	285	317	337	352	380	416	461	10	16	24	4	4
 <p>Armoire pour électroménager intégré Hauteur de niche 450 mm hauteur de niche 590 mm 1 porte 1 étagère réglable 1 tiroir 1 coulissant En cas de façades en polymère, 1 lot d'isolation thermique est joint gratuitement à la livraison. Les baguettes de recouvrement pour la niche de micro-ondes (MZCVMW) et la niche de four (MZCVBO) sont livrées contre un supplément de prix et doivent être prises en compte dans la commande.</p>	CGMBSA	03	VQ	216	242	256	268	291	317	350	10	16	24	4	4
 <p>Fileur pour armoire sans socle, 2259 mm de haut à poser entre mur et côté de meuble en exécution façade en continu, côté mur sans chant Non disponible pour les façades suivantes : IP 2200, imit. chêne vintage n° 138 IP 2200, imit. chêne clair n° 141 IP 2200, imit. chêne Oregon n° 142 IP 2200, imit. chêne noir n° 143 IP 2200, imit. chêne Summerfield n° 163 Non disponible en coloris côtés visibles. En raison de l'angle de montage, une réduction en largeur de 46 mm max. est possible sur place.</p>	CSPF	10	03	E	31	33	36	37	39	44	47	-	-	-	-
 <p>CSPF</p>	20	03	E	45	48	52	53	56	61	67	-	-	-	-	

5.150 Photos façades non contractuelles / amortisseur de porte = amortisseur d'abattant

Fileurs

Hauteur 2259 mm

avec répartition neutre des façades

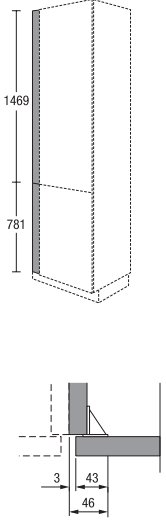
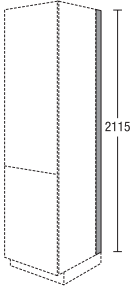
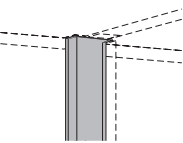
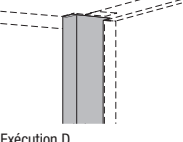
	Code	Largeur			Groupe de prix							Servosoft	Pro Servosoft	Verre ProServo	Amortisseur de porte Top Motion	Amortisseur de porte Top Motion Plus
					1	2	3	4	5	6	7					
 <p>Fileur pour armoire sans socle, 2259 mm de haut à poser entre mur et côté de meuble</p> <p><i>exécution façade côté mur sans chant</i></p> <p><i>Disponible pour les façades suivantes :</i> IP 2200, imit. chêne vintage n° 138 IP 2200, imit. chêne clair n° 141 IP 2200, imit. chêne Oregon n° 142 IP 2200, imit. chêne noir n° 143 IP 2200, imit. chêne Summerfield n° 163</p> <p><i>Non disponible en coloris côtés visibles.</i></p> <p><i>En raison de l'angle de montage, une réduction en largeur de 46 mm max. est possible sur place.</i></p>	CSPF	10	03	V	31	33	36	37	39	44	47	-	-	-	-	-
	CSPF	20	03	V	45	48	52	53	56	61	67	-	-	-	-	-
 <p>Fileur pour côté d'armoire sans socle, 2259 mm de haut 16 mm de profondeur pour finition murale</p> <p><i>Matière synthétique, aspect inox</i></p> <p><i>Pour des plateaux plus profonds, commander en plus socle SO 151</i></p>	CDTS		03		13	13	13	13	13	13	13	-	-	-	-	-
 <p>Poignée en creux à prévoir entre deux meubles</p>	CVC		03		40	40	40	40	40	40	40	-	-	-	-	-
 <p>Poignée en creux pour la planification d'armoires seules ou à côté d'une joue</p> <p>Exécution D</p>	CVL		03	L	36	36	36	36	36	36	36	-	-	-	-	-
	CVL		03	R	36	36	36	36	36	36	36	-	-	-	-	-

Photos façades non contractuelles / amortisseur de porte = amortisseur d'abattant

5.151

Notes

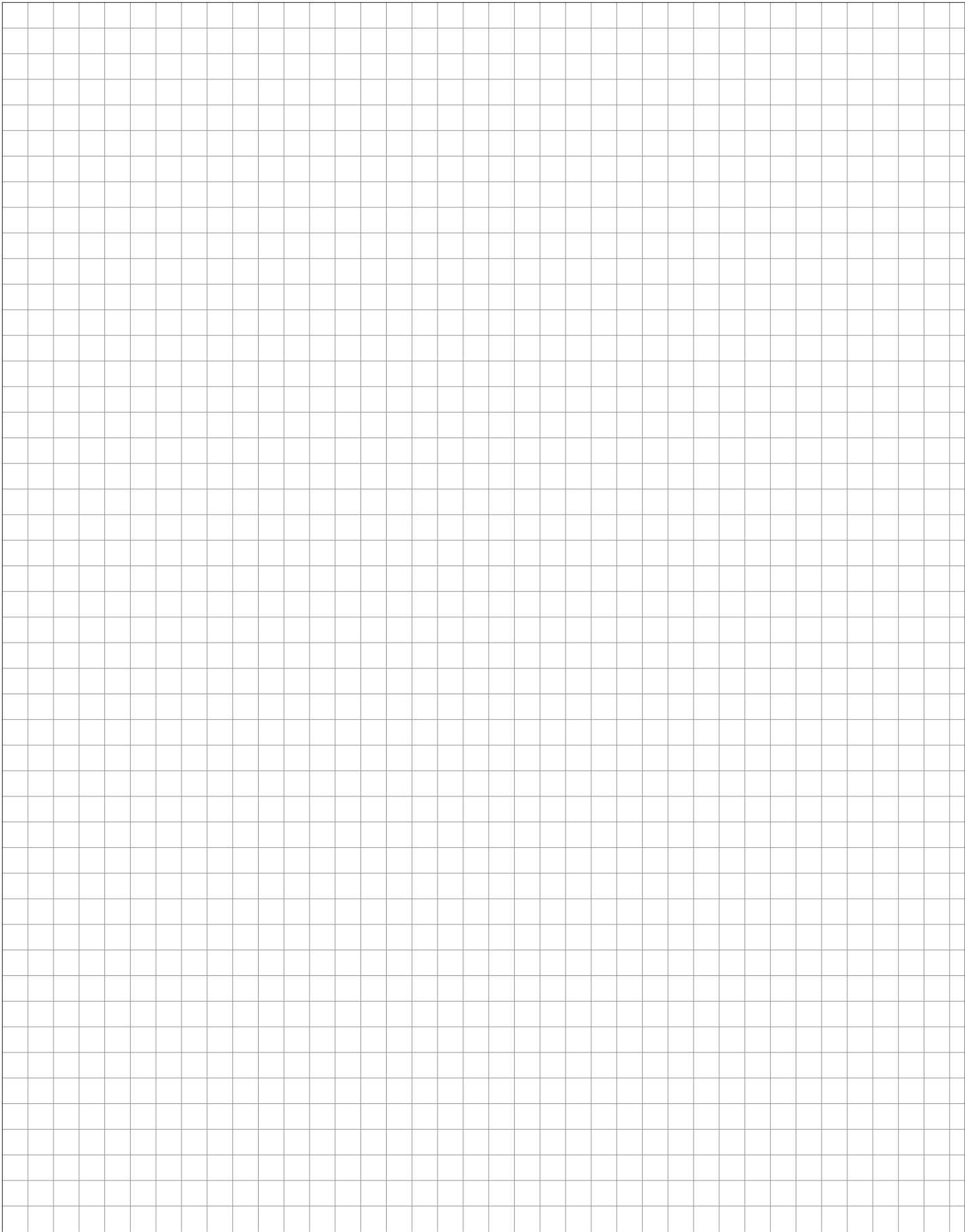

Systeme de joues decoratives

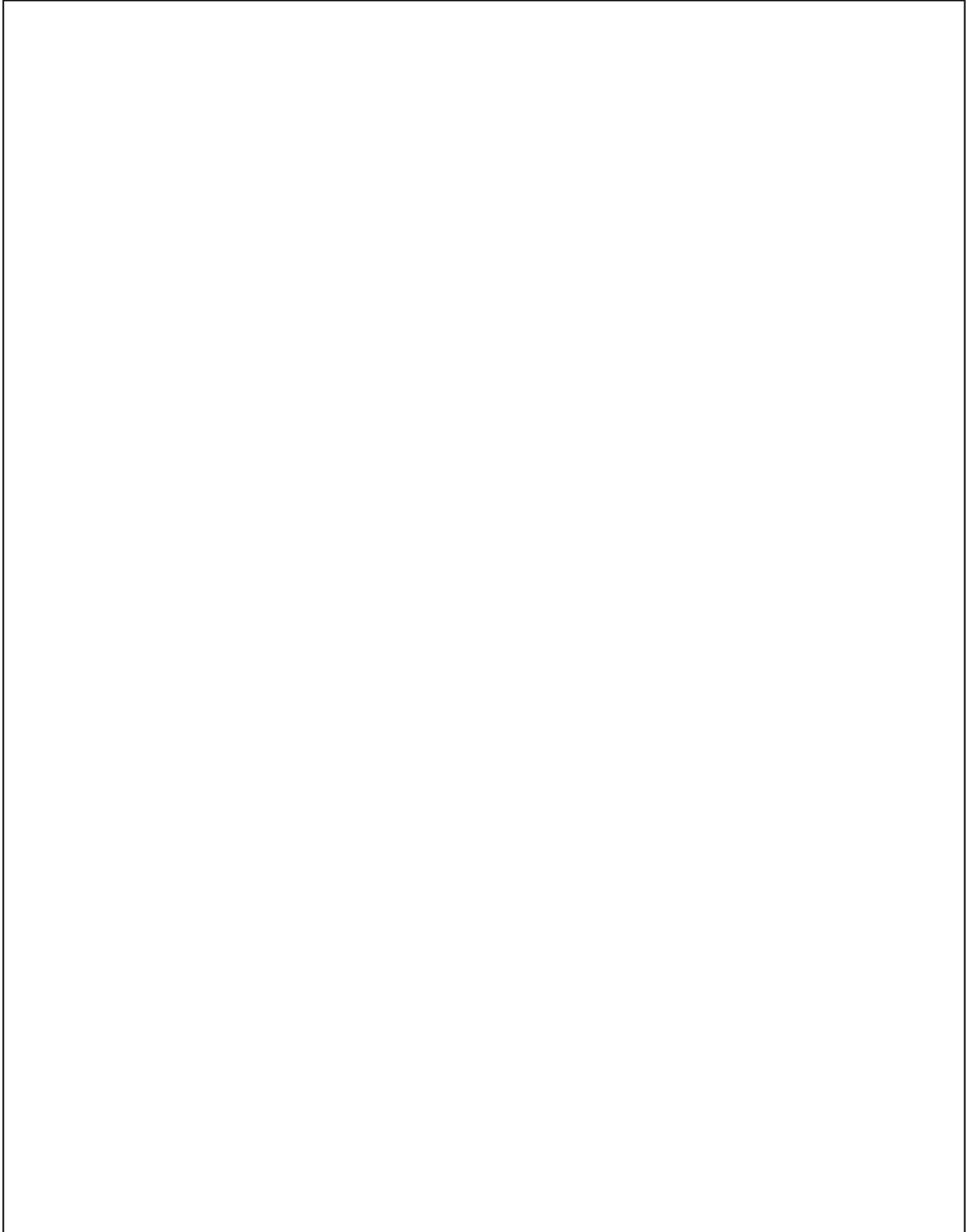

Systeme de joues deco-
ratives

Systeme de joues déco-
ratives

Joues avant

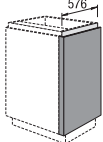
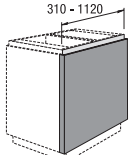
	Largeur	Groupe de prix							Servosoft	Pro Servosoft	Verre ProServo	Amortisseur de porte Top Motion	Amortisseur de porte Top Motion Plus	
		1	2	3	4	5	6	7						
 <p>Joue avant pour bout de linéaire Façade avec poignée en creux 576 mm de profondeur pour profondeur de corps 560 mm Encombrement : 53 mm Ne pas prévoir de joues avant directement à côté d'appareils ! Indiquer la profondeur de corps à la commande.</p>	CWUF53	60		152	155	157	159	170	189	211	-	-	-	-
	CWUF 53	60	CKM	-	-	-	-	-	189	211	-	-	-	-
	Color Concept													
<p>Joue avant, dimensions variables pour bout de linéaire Façade avec poignée en creux Variable pour profondeur de corps 310 - 1120 mm Encombrement : 53 mm Ne pas prévoir de joues avant directement à côté d'appareils ! Indiquer la profondeur de corps à la commande.</p>	CWUF53	V		177	180	182	184	195	214	236	-	-	-	-
	CWUF53	V	CKM	-	-	-	-	-	214	236	-	-	-	-
	Color Concept													
 <p>Joue avant, dimensions variables pour îlot central Façade avec poignée en creux Variable pour profondeur de corps 310 - 1120 mm Ne pas prévoir de joues avant directement à côté d'appareils ! Indiquer la profondeur de corps à la commande.</p> <p>Joue avant pour îlot central Façade avec poignée en creux pour profondeur de corps 560 + 326 mm Encombrement : 53 mm Ne pas prévoir de joues avant directement à côté d'appareils ! Indiquer la profondeur de corps à la commande.</p>	CWUF53	V	I	182	185	187	189	200	219	241	-	-	-	-
	CWUF53	V	ICKM	-	-	-	-	-	219	241	-	-	-	-
	Color Concept													
	CWUF53	93	I	163	166	168	170	181	200	222	-	-	-	-
	CWUF 53	93	ICKM	-	-	-	-	-	200	222	-	-	-	-
Color Concept														

Joues, Système de joues 16 mm

Système de joues 16 mm

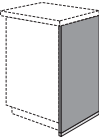
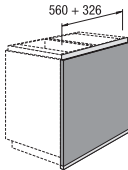
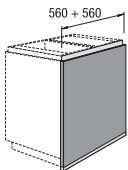
		Largeur		Indépendamment du programme		
<p>Joues 16 mm d'épaisseur revêtu sur tout le pourtour avec chant ABS</p> <p><i>Coloris, voir Coloris de joues 16 mm</i></p> <p><i>En ce qui concerne les joues de meuble bas, de highboard et d'armoire, la hauteur du socle est automatiquement ajoutée.</i></p> <p><i>La sélection des coloris des patins se fait via l'entête.</i> <i>Coloris de patins disponibles :</i> 558 coloris inox 951 noir</p> <p><i>Si, à la commande, aucun coloris n'est indiqué, la livraison sera alors effectuée en finition 558 coloris inox</i></p>						
 <p>Joue décorative pour meuble bas en continu jusqu'au sol avec patin 598 mm de profondeur</p>	787 mm de haut = hauteur corps de meuble exécution mate	CWU	16		37	
	787 mm de haut = hauteur corps de meuble exécution laqué mat	CWU	16	M	48	
	787 mm de haut = hauteur corps de meuble exécution haute brillance	CWU	16	HG	48	
	787 mm de haut = hauteur de corps exécution Color Concept	CWU	16	CKM	84	
 <p>Joue pour îlot central en continu jusqu'au sol avec patin pour profondeur de corps 560 + 326 mm</p>	787 mm de haut = hauteur de corps plus hauteur de socle exécution mate	CWU	16	93	56	
	787 mm de haut = hauteur de corps plus hauteur de socle exécution laqué mat	CWU	16	93	M	74
	787 mm de haut = hauteur de corps plus hauteur de socle exécution haute brillance	CWU	16	93	HG	74
	787 mm de haut = hauteur de corps plus hauteur de socle exécution Color Concept	CWU	16	93	CKM	141
 <p>Joue pour îlot central en continu jusqu'au sol avec patin pour profondeur de corps 560 + 560 mm</p>	787 mm de haut = hauteur de corps plus hauteur de socle exécution mate	CWU	16	117	66	
	787 mm de haut = hauteur de corps plus hauteur de socle exécution laqué mat	CWU	16	117	M	91
	787 mm de haut = hauteur de corps plus hauteur de socle exécution haute brillance	CWU	16	117	HG	91
	787 mm de haut = hauteur de corps plus hauteur de socle exécution Color Concept	CWU	16	117	CKM	176

Système de joues 16 mm

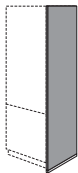
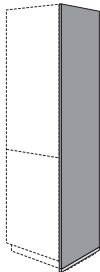
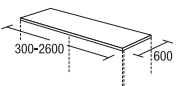
		Largeur		Indépendamment du programme	
 <p>Joue décorative pour highboard en continu jusqu'au sol avec patin 598 mm de profondeur</p>	1507 mm de haut = hauteur corps de meuble exécution mate	CWS	16	151	60
	1507 mm de haut = hauteur corps de meuble exécution laqué mat	CWS	16	151 M	80
	1507 mm de haut = hauteur corps de meuble exécution haute brillance	CWS	16	151 HG	80
	1507 mm de haut = hauteur de corps exécution Color Concept	CWS	16	151 CKM	150
 <p>Joue décorative pour armoire en continu jusqu'au sol avec patin 598 mm de profondeur</p>	1971 mm de haut = hauteur corps de meuble exécution mate	CWS	16	01	75
	1971 mm de haut = hauteur corps de meuble exécution laqué mat	CWS	16	01 M	101
	1971 mm de haut = hauteur corps de meuble Exécution haute brillance	CWS	16	01 HG	101
	1971 mm de haut = hauteur corps de meuble exécution Color Concept	CWS	16	01 CKM	187
	2115 mm de haut = hauteur corps de meuble exécution mate	CWS	16	02	80
	2115 mm de haut = hauteur corps de meuble exécution laqué mat	CWS	16	02 M	107
	2115 mm de haut = hauteur corps de meuble exécution haute brillance	CWS	16	02 HG	107
	2115 mm de haut = hauteur de corps exécution Color Concept	CWS	16	02 CKM	199
	2259 mm de haut = hauteur de corps finition mate	CWS	16	03	85
	2259 mm de haut = hauteur de corps finition laqué mat	CWS	16	03 M	114
	2259 mm de haut = hauteur de corps finition haute brillance	CWS	16	03 HG	114
	2259 mm de haut = hauteur de corps finition Color Concept	CWS	16	03 CKM	211
 <p>Panneau de finition pour highboard / armoire 600 mm de profondeur par m/lin. exécution mate</p> <p><i>Ne convient pas pour remplacer un plan de travail.</i> <i>Calcul par mm</i></p>	CWB	16	600	31	

Systeme de joues 16 mm

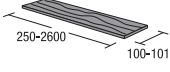
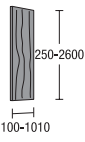
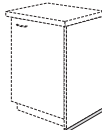
			Largeur	Indépendamment du programme	
 <p>Joue décorative dimensions variables Structure bois horizontale</p> <p><i>Largeur variable 250 - 2600 mm</i> <i>Profondeur variable 100-1010 mm</i></p> <p><i>Ne convient pas pour remplacer un plan de travail.</i></p> <p><i>Calcul par mm²</i> <i>Min. facturation 0,5 m²</i></p>	par m ² exécution mate	CWB	16	H	55
	par m ² exécution laqué mat	CWB	16	HM	75
	par m ² Exécution haute brillance	CWB	16	HHG	75
	par m ² exécution Color Concept	CWB	16	HCKM	154
 <p>Joue décorative dimensions variables Structure bois verticale</p> <p><i>Hauteur variable 250 - 2600 mm</i> <i>Profondeur variable 100-1010 mm</i></p> <p><i>Ne convient pas pour remplacer un plan de travail.</i></p> <p><i>Calcul par mm²</i> <i>Min. facturation 0,5 m²</i></p> <p><i>Patin à commander à part.</i></p>	par m ² exécution mate	CWB	16	V	55
	par m ² exécution laqué mat	CWB	16	VM	75
	par m ² Exécution haute brillance	CWB	16	VHG	75
	par m ² exécution Color Concept	CWB	16	VCKM	154
 <p>Patin pour les joues de 16 mm d'épaisseur</p> <p><i>Pour les planifications / solutions en îlot en pose libre, le capuchon de patin est à commander à part.</i></p>	598 mm de profondeur	WASCH	16	598	6
	Profondeur 885 mm	WASCH	16	885	7
	Profondeur 1200 mm	WASCH	16	1200	9
	Capuchon de patin pour patins de 16 mm	WASCH	16	EK	1
<i>Pour planification en pose libre / îlots.</i>					

Pièces détachées, divers

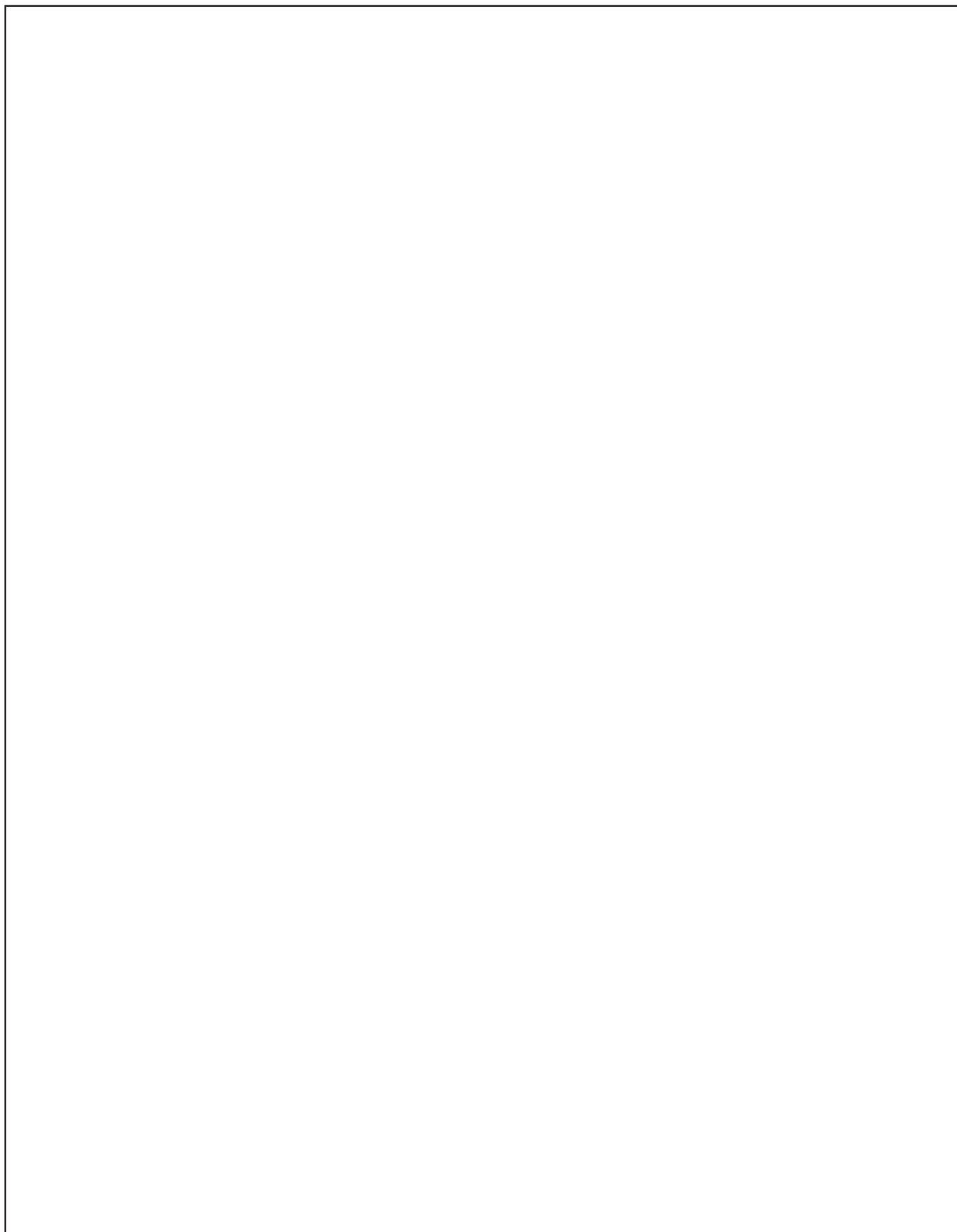

Pièces détachées, divers





Pièces détachées, divers



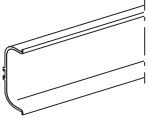
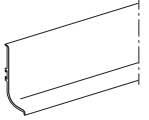
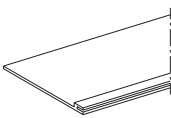
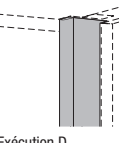
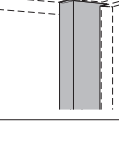
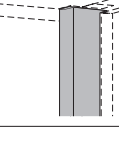
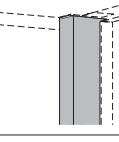
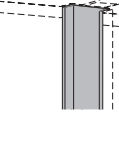

Pièces détachées, Divers

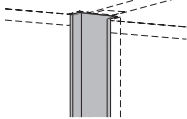
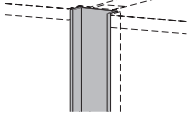
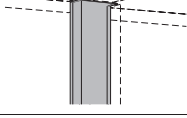
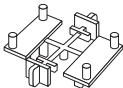
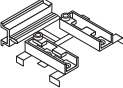
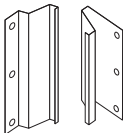
			Largeur	Indépendamment du programme
 <p>Poignée en creux Profil en C horizontalement comm. supplémentaire Longueur : 4000 m max. Calcul par mm</p>	par mètre linéaire	CCPH		37
 <p>Poignée en creux Profil en L horizontalement comm. supplémentaire Longueur : 4000 m max. Calcul par mm</p>	par mètre linéaire	CLPH		35
 <p>Pare-buée plastique au-dessus de lave-vaisselle 60 mm de profondeur, 1,5 mm d'épaisseur Comm. supplémentaire</p>	pour largeur 450 pour largeur 600	ZVC449 ZVC599		4 2
 <p>Poignée en creux pour la planification de highboards seuls ou à côté d'une joue</p> <p>Exécution D</p>	1507 mm de haut = hauteur corps de meuble pour highboard gauche	CVL	151 L	28
	1507 mm de haut = hauteur corps de meuble pour highboard droite	CVL	151 R	28
 <p>Poignée en creux pour la planification d'armoires seules ou à côté d'une joue</p>	1971 mm de haut = hauteur corps de meuble pour hauteur d'armoire 01 gauche	CVL	01 L	32
	1971 mm de haut = hauteur corps de meuble pour hauteur d'armoire 01 droite	CVL	01 R	32
 <p>Poignée en creux pour la planification d'armoires seules ou à côté d'une joue</p>	2115 mm de haut = hauteur corps de meuble pour hauteur d'armoire 02 gauche	CVL	02 L	34
	2115 mm de haut = hauteur corps de meuble pour hauteur d'armoire 02 droite	CVL	02 R	34
 <p>Poignée en creux pour la planification d'armoires seules ou à côté d'une joue</p>	2259 mm de haut = hauteur de corps pour hauteur d'armoire 03 gauche	CVL	03 L	36
	2259 mm de haut = hauteur de corps pour hauteur d'armoire 03 droite	CVL	03 R	36
 <p>Poignée en creux à prévoir entre deux meubles</p>	1507 mm de haut = hauteur corps de meuble pour highboard	CVC	151	30

Pièces détachées, Divers

				Largeur	Indépendamment du programme
	Poignée en creux à prévoir entre deux meubles	1971 mm de haut = hauteur corps de meuble pour hauteur d'armoire 01	CVC	01	36
	Poignée en creux à prévoir entre deux meubles	2115 mm de haut = hauteur corps de meuble pour hauteur d'armoire 02	CVC	02	38
	Poignée en creux à prévoir entre deux meubles	2259 mm de haut = hauteur de corps pour hauteur d'armoire 03	CVC	03	40
	Lot d'accessoires de montage pour poignée profilée horizontale <i>Exécution en matière synthétique</i>	1 pièce	MZCH		1
	Lot d'accessoires de montage pour poignée profilée verticale <i>Exécution en matière synthétique</i>	1 pièce	MZCV1		1
	Lot d'accessoires de montage Accessoires d'écartement et de positionnement pour poignée profilée verticale <i>Exécution métallique</i>	1 paire	MZCV2		2
	Baguette de recouvrement pour niche de four exécution métallique Coloris Aspect inox n° 960 Noir n° 970 Blanc n° 980 aspect cuivre n° 990 <i>Longueur : 580 mm</i>	1 pièce	MZCVB0		13
	Baguette de recouvrement pour niche de micro-ondes exécution métallique Coloris Aspect inox n° 960 Noir n° 970 Blanc n° 980 aspect cuivre n° 990 <i>Longueur : 440 mm</i>	1 pièce <small>NEW</small>	MZCVMW		13

Pièces détachées, Divers

				Largeur	Indépendamment du programme
	<p>Supplément de prix pour découpe de poignée en creux en cas de tables de cuisson à induction</p> <p>Pour l'aération sous le plan de travail</p> <p><i>Préciser modèle appareil</i></p>		CLHFIK		8
	<p>Angles et embouts pour liteau mural</p> <p>Utilisation : pour poignée profilée en C</p> <p><i>Exécution en matière synthétique</i></p>	Embouts, 1 à gauche, 1 à droite	CCHEK		1
		1 angle intérieur et un angle extérieur	CCHIA		1
	<p>Angles et embouts pour liteau mural</p> <p>Utilisation : pour poignée profilée en C</p> <p><i>Exécution en matière synthétique</i></p>	En combinaison avec une façade de lave-vaisselle en 2 parties	CCHEK	2	1
	<p>Notice de montage</p>	Gamme C	CM01		0

Notes

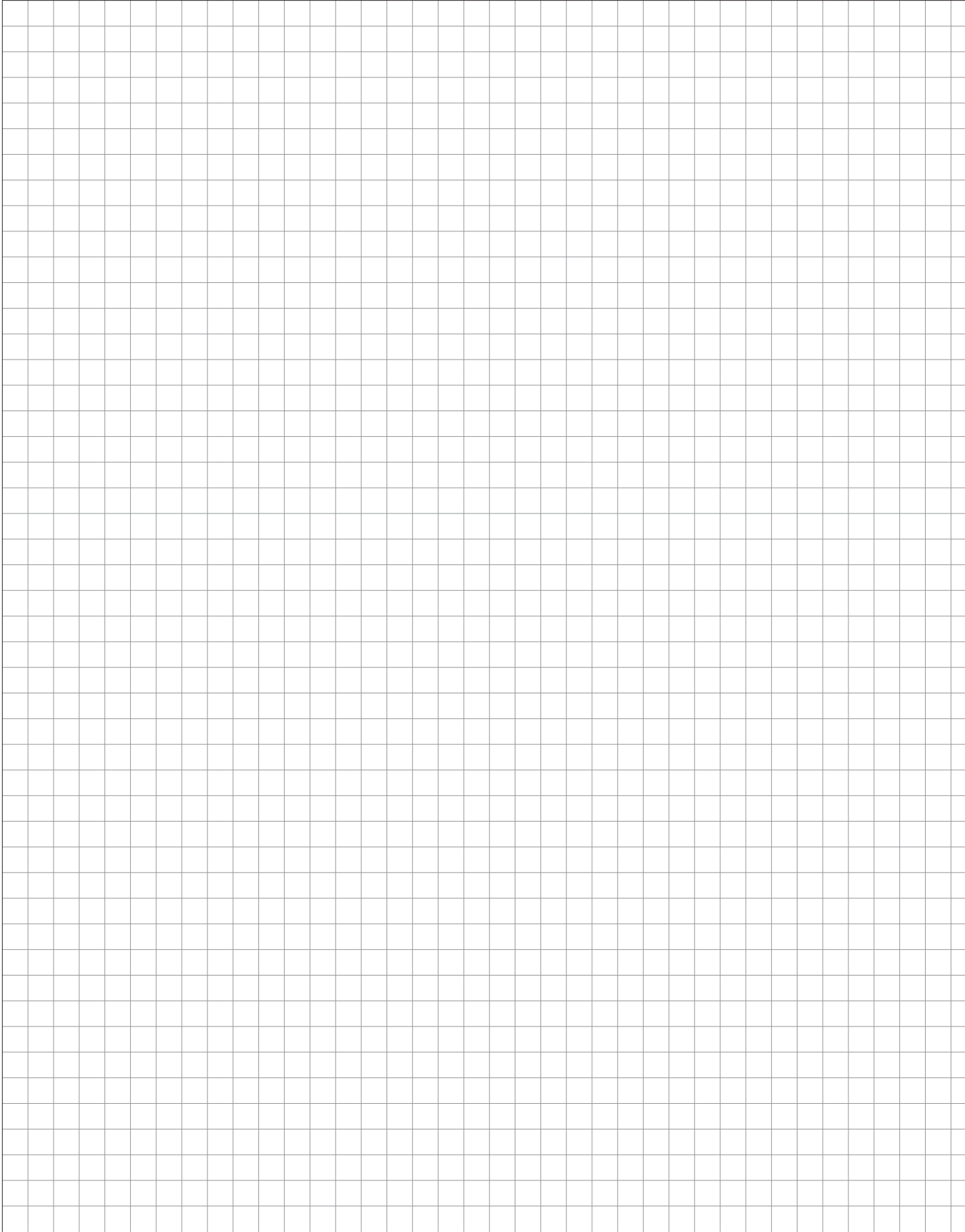

6. Joues, étagères, habillage arrière

Système de joues 16 mm

Système de joues 25 mm

Etagères

Habillage de dos

6. Joues, étagères, habillage arrière

Coloris de joues 16 mm

Mat

111 imit. chêne clair
112 cappuccino
114 imit. chêne noir
117 imit. chêne Hunton
120 noir
121 thym
128 Wild West
132 gris ardoise
133 brun volcan
134 Alby Blue
146 structure ardoise noire
147 marbre vert
148 Jupiter sable
149 structure ardoise cuivre
151 marbre blanc
158 vert sauge
160 imit. chêne Summerfield

165 Titian
166 gris terroir
517 blanc
648 gris lave agrégat minéral
674 aspect béton naturel
683 aspect béton ardoise gris clair
684 aspect béton ardoise gris foncé
685 noir Carrara
750 blanc magnolia
780 imit. chêne vintage
830 graphite
840 gris silex
850 imit. chêne La Havane
890 imit. chêne Oregon
900 Space Grey
952 pétrole

Laqué mat

144 gris ardoise
145 brun volcan
156 noir
157 graphite
164 vert sauge

167 blanc
168 blanc magnolia
169 gris silex
171 cappuccino
172 Space Grey

Laqué haute brillance

115 Space Grey haute brillance
791 blanc haute brillance
792 blanc magnolia haute brillance

924 rouge haute brillance
937 gris silex haute brillance
939 graphite haute brillance

Coloris de joues 25 mm

Mat

111 imit. chêne clair
120 noir
132 gris ardoise
146 structure ardoise noire
147 marbre vert
148 Jupiter sable
149 structure ardoise cuivre
151 marbre blanc
160 imit. chêne Summerfield
165 Titian
166 gris terroir
517 blanc

648 gris lave agrégat minéral
674 aspect béton naturel
683 aspect béton ardoise gris clair
684 aspect béton ardoise gris foncé
750 blanc magnolia
780 imit. chêne vintage
830 graphite
840 gris silex
850 imit. chêne La Havane
890 imit. chêne Oregon
900 Space Grey

Joues, Joues décoratives pour meubles bas

Système de joues 16 mm

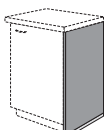
		Largeur		Indépendamment du programme	
<p>Joues 16 mm d'épaisseur revêtu sur tout le pourtour avec chant ABS</p> <p><i>Coloris, voir Coloris de joues 16 mm</i></p> <p><i>En ce qui concerne les joues de meuble bas, de highboard et d'armoire, la hauteur du socle est automatiquement ajoutée.</i></p> <p><i>La sélection des coloris des patins se fait via l'entête.</i> <i>Coloris de patins disponibles :</i> 558 coloris inox 951 noir</p> <p><i>Si, à la commande, aucun coloris n'est indiqué, la livraison sera alors effectuée en finition 558 coloris inox</i></p>					
 <p>Joue décorative pour meuble bas Continue jusqu'au sol avec patin 585 mm de profondeur</p>	723 mm de haut = hauteur de corps plus hauteur de socle exécution mate	WU	16		33
	723 mm de haut = hauteur de corps plus hauteur de socle exécution laqué mat	WU	16	M	43
	723 mm de haut = hauteur de corps plus hauteur de socle exécution haute brillance	WU	16	HG	43
	723 mm de haut = hauteur de corps plus hauteur de socle exécution Color Concept	WU	16	CKM	78
	867 mm de haut = hauteur de corps plus hauteur de socle exécution mate	WU	16	87	32
	867 mm de haut = hauteur de corps plus hauteur de socle exécution laqué mat	WU	16	87 M	43
	867 mm de haut = hauteur de corps plus hauteur de socle exécution haute brillance	WU	16	87 HG	43
	867 mm de haut = hauteur de corps plus hauteur de socle exécution Color Concept	WU	16	87 CKM	83

Joues décoratives pour meubles bas

Système de joues 16 mm

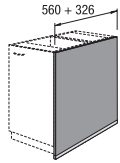

Joue pour filot central
 en continu jusqu'au sol avec patin
 pour profondeur de corps 560 + 326 mm

		Largeur			Indépendamment du programme
723 mm de haut = hauteur de corps plus hauteur de socle exécution mate	WU	16	93		46
723 mm de haut = hauteur de corps plus hauteur de socle exécution laqué mat	WU	16	93	M	70
723 mm de haut = hauteur de corps plus hauteur de socle exécution haute brillance	WU	16	93	HG	70
723 mm de haut = hauteur de corps plus hauteur de socle exécution Color Concept	WU	16	93	CKM	124
867 mm de haut = hauteur de corps plus hauteur de socle exécution mate	WU	16	93	87	50
867 mm de haut = hauteur de corps plus hauteur de socle exécution laqué mat	WU	16	93	87M	80
867 mm de haut = hauteur de corps plus hauteur de socle exécution haute brillance	WU	16	93	87HG	80
867 mm de haut = hauteur de corps plus hauteur de socle exécution Color Concept	WU	16	93	87CKM	154

Joues décoratives pour meubles bas

Système de joues 16 mm

		Largeur		Indépendamment du programme		
 <p>Joue pour îlot central en continu jusqu'au sol avec patin <i>pour profondeur de corps 560 + 560 mm</i></p>	723 mm de haut = hauteur de corps plus hauteur de socle exécution mate	WU	16	117	51	
	723 mm de haut = hauteur de corps plus hauteur de socle exécution laqué mat	WU	16	117	M	86
	723 mm de haut = hauteur de corps plus hauteur de socle exécution haute brillance	WU	16	117	HG	86
	723 mm de haut = hauteur de corps plus hauteur de socle exécution Color Concept	WU	16	117	CKM	167
	867 mm de haut = hauteur de corps plus hauteur de socle exécution mate	WU	16	117	87	59
	867 mm de haut = hauteur de corps plus hauteur de socle exécution laqué mat	WU	16	117	87M	98
	Non disponible avec hauteurs de socle 155 et 205 mm.					
	867 mm de haut = hauteur de corps plus hauteur de socle exécution haute brillance	WU	16	117	87HG	98
	Non disponible avec hauteurs de socle 155 et 205 mm.					
	867 mm de haut = hauteur de corps plus hauteur de socle exécution Color Concept	WU	16	117	87CKM	199

Joues décoratives pour armoire

Système de joues 16 mm

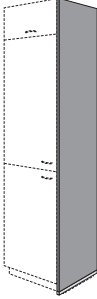
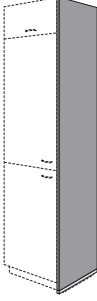
		Largeur			Incléage du programme
 <p>Joue décorative pour armoire Continue jusqu'au sol avec patin 585 mm de profondeur</p>	1907 mm de haut = hauteur de corps (01) plus hauteur de socle exécution mate	WS	16	01	68
	1907 mm de haut = hauteur de corps (01) plus hauteur de socle exécution laqué mat	WS	16	01 M	95
	1907 mm de haut = hauteur de corps (01) plus hauteur de socle exécution haute brillance	WS	16	01 HG	95
	1907 mm de haut = hauteur de corps (01) plus hauteur de socle exécution Color Concept	WS	16	01 CKM	167
	2051 mm de haut = hauteur de corps (02) plus hauteur de socle exécution mate	WS	16	02	71
	2051 mm de haut = hauteur de corps (02) plus hauteur de socle exécution laqué mat	WS	16	02 M	101
	2051 mm de haut = hauteur de corps (02) plus hauteur de socle exécution haute brillance	WS	16	02 HG	101
	2051 mm de haut = hauteur de corps (02) plus hauteur de socle exécution Color Concept	WS	16	02 CKM	177
 <p>Joue décorative pour armoire Continue jusqu'au sol avec patin 585 mm de profondeur</p>	2195 mm de haut = hauteur de corps (03) plus hauteur de socle exécution mate	WS	16	03	73
	2195 mm de haut = hauteur de corps (03) plus hauteur de socle exécution laqué mat	WS	16	03 M	108
	2195 mm de haut = hauteur de corps (03) plus hauteur de socle exécution haute brillance	WS	16	03 HG	108
	2195 mm de haut = hauteur de corps (03) plus hauteur de socle exécution Color Concept	WS	16	03 CKM	188

Joues décoratives pour highboard

Système de joues 16 mm

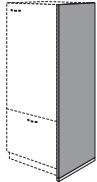
		Largeur		Indépendamment du programme		
 <p>Joue décorative pour highboard Continue jusqu'au sol avec patin 585 mm de profondeur</p>	1043 mm de haut = hauteur de corps plus hauteur de socle exécution mate	WS	16	104	43	
	1043 mm de haut = hauteur de corps plus hauteur de socle exécution laqué mat	WS	16	104	M	57
	1043 mm de haut = hauteur de corps plus hauteur de socle exécution haute brillance	WS	16	104	HG	57
	1043 mm de haut = hauteur de corps plus hauteur de socle exécution Color Concept	WS	16	104	CKM	107
	1475 mm de haut = hauteur de corps plus hauteur de socle exécution mate	WS	16	148		57
	1475 mm de haut = hauteur de corps plus hauteur de socle exécution laqué mat	WS	16	148	M	76
	1475 mm de haut = hauteur de corps plus hauteur de socle exécution haute brillance	WS	16	148	HG	76
	1475 mm de haut = hauteur de corps plus hauteur de socle exécution Color Concept	WS	16	148	CKM	134
	1619 mm de haut = hauteur de corps plus hauteur de socle exécution mate	WS	16	162		60
	1619 mm de haut = hauteur de corps plus hauteur de socle exécution laqué mat	WS	16	162	M	82
	1619 mm de haut = hauteur de corps plus hauteur de socle exécution haute brillance	WS	16	162	HG	82
	1619 mm de haut = hauteur de corps plus hauteur de socle exécution Color Concept	WS	16	162	CKM	145

Joues décoratives pour demi-armoire

Système de joues 16 mm

Indépendamment du programme

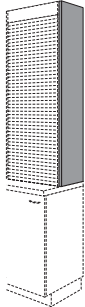

Joue décorative pour demi-armoire
350 mm de profondeur

1144 mm de haut = hauteur corps de meuble
exécution mate

WA

Largeur

16

01

23

1144 mm de haut = hauteur corps de meuble
exécution laqué mat

WA

16

01

M

40

1144 mm de haut = hauteur corps de meuble
exécution haute brillance

WA

16

01

HG

40

1144 mm de haut = hauteur de corps
exécution Color Concept

WA

16

01

CKM

71

1288 mm de haut = hauteur corps de meuble
exécution mate

WA

16

02

24

1288 mm de haut = hauteur corps de meuble
exécution laqué mat

WA

16

02

M

42

1288 mm de haut = hauteur corps de meuble
exécution haute brillance

WA

16

02

HG

42

1288 mm de haut = hauteur de corps
exécution Color Concept

WA

16

02

CKM

78

1432 mm de haut = hauteur corps de meuble
exécution mate

WA

16

03

25

1432 mm de haut = hauteur corps de meuble
exécution laqué mat

WA

16

03

M

45

1432 mm de haut = hauteur corps de meuble
exécution haute brillance

WA

16

03

HG

45

1432 mm de haut = hauteur de corps
exécution Color Concept

WA

16

03

CKM

85

Joues décoratives pour meubles suspendus

Système de joues 16 mm

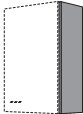
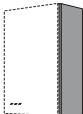
		Largeur		Indépendamment du programme		
 <p>Joue décorative pour meuble suspendu 350 mm de profondeur</p>	291 mm de haut = hauteur corps de meuble exécution mate	WH	16	29	11	
	291 mm de haut = hauteur corps de meuble exécution laqué mat	WH	16	29	M	25
	291 mm de haut = hauteur corps de meuble exécution haute brillance	WH	16	29	HG	25
	291 mm de haut = hauteur de corps exécution Color Concept	WH	16	29	CKM	31
	363 mm de haut = hauteur corps de meuble exécution mate	WH	16	36		11
	363 mm de haut = hauteur corps de meuble exécution laqué mat	WH	16	36	M	26
	363 mm de haut = hauteur corps de meuble exécution haute brillance	WH	16	36	HG	26
	363 mm de haut = hauteur de corps exécution Color Concept	WH	16	36	CKM	37
	579 mm de haut = hauteur corps de meuble (01) exécution mate	WH	16	01		13
	579 mm de haut = hauteur corps de meuble (01) exécution laqué mat	WH	16	01	M	29
	579 mm de haut = hauteur corps de meuble (01) exécution haute brillance	WH	16	01	HG	29
	579 mm de haut = hauteur de corps (01) exécution Color Concept	WH	16	01	CKM	44
	 <p>Joue décorative pour meuble suspendu 350 mm de profondeur</p>	723 mm de haut = hauteur corps de meuble (02) exécution mate	WH	16	02	14
723 mm de haut = hauteur corps de meuble (02) exécution laqué mat		WH	16	02	M	30
723 mm de haut = hauteur corps de meuble (02) exécution haute brillance		WH	16	02	HG	30
723 mm de haut = hauteur de corps (02) exécution Color Concept		WH	16	02	CKM	51
867 mm de haut = hauteur corps de meuble (03) exécution mate		WH	16	03		17
867 mm de haut = hauteur corps de meuble (03) exécution laqué mat		WH	16	03	M	33
867 mm de haut = hauteur corps de meuble (03) exécution haute brillance		WH	16	03	HG	33
867 mm de haut = hauteur de corps (03) exécution Color Concept		WH	16	03	CKM	58

Etagère a joues

Système de joues 16 mm

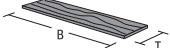
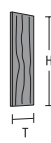
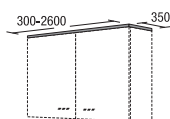
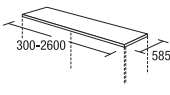
			Largeur		Indépendamment du programme
 <p>Joue décorative dimensions variables Structure bois horizontale Larg : 250 - 2600 mm, P : 100 - 1185 mm <i>Ne convient pas pour remplacer un plan de travail.</i> Calcul par mm² Min. facturation 0,5 m²</p>	<p>par m² exécution mate</p>	WB	16	H	55
	<p>par m² exécution laqué mat</p>	WB	16	HM	75
	<p>par m² Exécution haute brillance</p>	WB	16	HHG	75
	<p>par m² exécution Color Concept</p>	WB	16	HCKM	154
 <p>Joue décorative dimensions variables Structure bois verticale Hauteur variable 250 - 2600 mm Profondeur variable 100-1010 mm <i>Ne convient pas pour remplacer un plan de travail.</i> Calcul par mm² Min. facturation 0,5 m² Patin à commander à part. Recommandation pour joues à hauteur de corps avec profondeur de corps standard (HxP) : hauteur du corps x 585 mm</p>	<p>par m² exécution mate</p>	WB	16	V	55
	<p>par m² exécution laqué mat</p>	WB	16	VM	75
	<p>par m² Exécution haute brillance</p>	WB	16	VHG	75
	<p>par m² exécution Color Concept</p>	WB	16	VCKM	154
 <p>Panneau de finition pour meuble suspendu 350 mm de profondeur Calcul par mm</p>	<p>par m/lin. exécution mate</p>	WB	16	350	21
 <p>Panneau de finition pour highboard / armoire 585 mm de profondeur <i>Ne convient pas pour remplacer un plan de travail.</i> Calcul par mm</p>	<p>par m/lin. exécution mate</p>	WB	16	585	27

Etagère a joues, Accessoires

Système de joues 16 mm

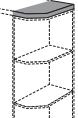
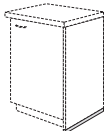
		Largeur		Indépendamment du programme		
 <p>Panneau de finition à pans coupés pour highboard / armoire Un pan coupé à droite ou à gauche</p> <p>585 mm de profondeur Largeur max. 2600 mm Pan coupé = ferrage</p> <p>Pour les meubles ouverts terminaux et meubles Vario, veuillez prendre en compte un débordement latéral de 25 mm.</p> <p>Calcul par mm</p>	par m/lin. pour meuble ouvert terminal exécution mate	WBS	16	585A	52	
	par m/lin. pour meuble en diagonale exécution mate	WBS	16	585V	52	
	par m/lin. pour meuble ouvert terminal exécution mate	WBS	16	585AA	78	
	par m/lin. pour meuble en diagonale exécution mate	WBS	16	585VV	78	
	par m/lin. exécution mate	WBS	16	585AV	78	
<p>Panneau de finition à pans coupés pour highboard / armoire pan coupé à droite et à gauche</p> <p>585 mm de profondeur Largeur max. 2600 mm</p> <p>Pour les meubles ouverts terminaux et meubles Vario, veuillez prendre en compte sur chaque côté un débordement latéral de 25 mm.</p> <p>Calcul par mm</p>						
<p>Panneau de finition à pans coupés pour highboard / armoire à gauche meuble Vario, meuble ouvert terminal à droite</p> <p>585 mm de profondeur Largeur max. 2600 mm</p> <p>Pour les meubles ouverts terminaux et meubles Vario, veuillez prendre en compte sur chaque côté un débordement latéral de 25 mm.</p> <p>Calcul par mm</p>						
<p>Panneau de finition à pans coupés pour highboard / armoire à gauche meuble Vario, meuble ouvert terminal à droite</p> <p>585 mm de profondeur Largeur max. 2600 mm</p> <p>Pour les meubles ouverts terminaux et meubles Vario, veuillez prendre en compte sur chaque côté un débordement latéral de 25 mm.</p> <p>Calcul par mm</p>	par m/lin. exécution mate	WBS	16	585VA	78	
<p>Panneau de finition pour highboard / armoire 585 mm de profondeur</p> <p>Ne convient pas pour remplacer un plan de travail.</p>	exécution mate	WB16585	30		8	
	exécution mate	WB16585	60		16	
	exécution mate	WB16585	90		24	
	exécution mate	WB16585	120		32	
	exécution mate	WB16585	150		40	
 <p>Patin pour les joues de 16 mm d'épaisseur</p> <p>Pour les planifications / solutions en îlot en pose libre, le capuchon de patin est à commander à part.</p>	profondeur 585 mm	WASCH	16	585	5	
	Profondeur 885 mm	WASCH	16	885	7	
	Profondeur 1200 mm	WASCH	16	1200	9	
	<p>Capuchon de patin pour patins de 16 mm</p> <p>Pour planification en pose libre / îlots.</p>		WASCH	16	EK	1

Joues, Joues décoratives pour meubles bas, Joues décoratives pour armoire

Système de joues 25 mm

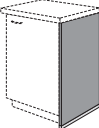
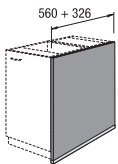
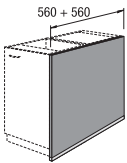
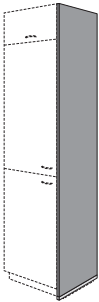
		Largeur		Indépendamment du programme	
<p>Joues Épaisseur 25 mm, chant ABS tout autour <i>Coloris, voir Coloris de joues 25 mm</i> <i>En ce qui concerne les joues de meuble bas, de highboard et d'armoire, la hauteur du socle est automatiquement ajoutée.</i> <i>La sélection des coloris des patins se fait via l'entête.</i> <i>Coloris de patins disponibles :</i> 558 coloris inox 951 noir <i>Si, à la commande, aucun coloris n'est indiqué, la livraison sera alors effectuée en finition 558 coloris inox</i></p>					
	<p>Joue décorative pour meuble bas Continue jusqu'au sol avec patin 585 mm de profondeur</p>	723 mm de haut = hauteur de corps plus hauteur de socle exécution mate	WU	25	42
		867 mm de haut = hauteur de corps plus hauteur de socle exécution mate	WU	25 87	46
	<p>Joue pour îlot central en continu jusqu'au sol avec patin <i>pour profondeur de corps 560 + 326 mm</i></p>	723 mm de haut = hauteur de corps plus hauteur de socle exécution mate	WU	25 93	51
		867 mm de haut = hauteur de corps plus hauteur de socle exécution mate	WU	25 93 87	55
	<p>Joue pour îlot central en continu jusqu'au sol avec patin <i>pour profondeur de corps 560 + 560 mm</i></p>	723 mm de haut = hauteur de corps plus hauteur de socle exécution mate	WU	25 117	57
		867 mm de haut = hauteur de corps plus hauteur de socle exécution mate	WU	25 117 87	65
	<p>Joue décorative pour armoire Continue jusqu'au sol avec patin 585 mm de profondeur</p>	1907 mm de haut = hauteur de corps (01) plus hauteur de socle exécution mate	WS	25 01	70
		2051 mm de haut = hauteur de corps (02) plus hauteur de socle exécution mate	WS	25 02	73
		2195 mm de haut = hauteur de corps (03) plus hauteur de socle exécution mate	WS	25 03	75

Joues décoratives pour highboard, Joues décoratives pour demi-armoire, Joues décoratives pour meubles suspendus, Etagère a joues

Système de joues 25 mm

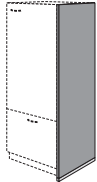
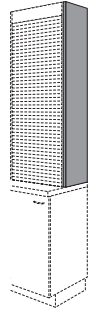
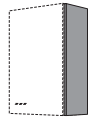
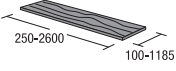
			Largeur	Indépendamment du programme
	Joue décorative pour highboard Continue jusqu'au sol avec patin 585 mm de profondeur	1043 mm de haut = hauteur de corps plus hauteur de socle exécution mate	WS 25 104	53
		1475 mm de haut = hauteur de corps plus hauteur de socle exécution mate	WS 25 148	66
		1619 mm de haut = hauteur de corps plus hauteur de socle exécution mate	WS 25 162	72
	Joue décorative pour demi-armoire 350 mm de profondeur	1144 mm de haut = hauteur corps de meuble exécution mate	WA 25 01	30
		1288 mm de haut = hauteur corps de meuble exécution mate	WA 25 02	31
		1432 mm de haut = hauteur corps de meuble exécution mate	WA 25 03	30
	Joue décorative pour meuble suspendu 350 mm de profondeur	291 mm de haut = hauteur corps de meuble exécution mate	WH 25 29	16
		363 mm de haut = hauteur corps de meuble exécution mate	WH 25 36	18
		579 mm de haut = hauteur corps de meuble (01) exécution mate	WH 25 01	24
		723 mm de haut = hauteur corps de meuble (02) exécution mate	WH 25 02	25
		867 mm de haut = hauteur corps de meuble (03) exécution mate	WH 25 03	27
	Joue décorative dimensions variables Structure bois horizontale Largeur variable 250 - 2600 mm Profondeur variable 100-1185 mm Ne convient pas pour remplacer un plan de travail. Calcul par mm ² Min. facturation 0,5 m ²	par m ² exécution mate	WB 25 H	81

Etagère a joues

Système de joues 25 mm

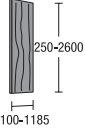
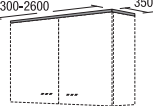
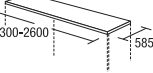
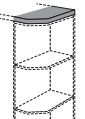
			Largeur			Indépendamment du programme
	<p>Joue décorative dimensions variables</p> <p>Structure bois verticale</p> <p>Hauteur variable 250 - 2600 mm Profondeur variable 100-1185 mm</p> <p><i>Ne convient pas pour remplacer un plan de travail.</i></p> <p>Calcul par mm² Min. facturation 0,5 m²</p> <p>Patin à commander à part.</p> <p>Recommandation pour joues à hauteur de corps avec profondeur de corps standard (HxP) : hauteur du corps x 585 mm</p>	par m ² exécution mate	25	V	81	81
	<p>Panneau de finition pour meuble suspendu</p> <p>Structure bois horizontale</p> <p>350 mm de profondeur</p> <p>Calcul par mm</p>	par m/lin. exécution mate	25	350	26	26
	<p>Panneau de finition pour highboard / armoire</p> <p>Structure bois horizontale</p> <p>585 mm de profondeur</p> <p><i>Ne convient pas pour remplacer un plan de travail.</i></p> <p>Calcul par mm</p>	par m/lin. exécution mate	25	585	32	32
	<p>Panneau de finition à pans coupés pour highboard / armoire</p> <p>Un pan coupé à droite ou à gauche</p> <p>585 mm de profondeur Largeur max. 2600 mm Pan coupé = ferrage</p> <p><i>Pour les meuble ouvert terminal et meubles Vario, veuillez prendre en compte un débordement latéral de 25 mm.</i></p> <p>Calcul par mm</p>	par m/lin. pour meuble ouvert terminal exécution mate	25	585A	55	55
		par m/lin. pour meuble en diagonale exécution mate	25	585V	55	55
	<p>Panneau de finition à pans coupés pour highboard / armoire</p> <p>pan coupé à droite et à gauche</p> <p>585 mm de profondeur Largeur max. 2600 mm</p> <p><i>Pour les meuble ouvert terminal et meubles Vario, veuillez prendre en compte un débordement latéral de 25 mm.</i></p> <p>Calcul par mm</p>	par m/lin. pour meuble ouvert terminal exécution mate	25	585AA	81	81
		par m/lin. pour meuble en diagonale exécution mate	25	585W	81	81

Etagère a joues, Chants, Accessoires

Système de joues 25 mm

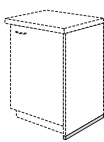
			Largeur			Indépendamment du programme
<p>Panneau de finition à pans coupés pour highboard / armoire</p> <p>Meuble ouvert terminal à gauche, meuble en diagonale à droite</p> <p><i>585 mm de profondeur Largeur max. 2600 mm</i></p> <p><i>Pour les meuble ouvert terminal et meubles Vario, veuillez prendre en compte un débordement latéral de 25 mm.</i></p> <p><i>Calcul par mm</i></p>	par m/lin. exécution mate	WBS	25	585AV	81	
	par m/lin. exécution mate	WBS	25	585VA	81	
<p>Panneau de finition à pans coupés pour highboard / armoire</p> <p>à gauche meuble Vario, meuble ouvert terminal à droite</p> <p><i>585 mm de profondeur Largeur max. 2600 mm</i></p> <p><i>Pour les meuble ouvert terminal et meubles Vario, veuillez prendre en compte un débordement latéral de 25 mm.</i></p> <p><i>Calcul par mm</i></p>	par m/lin. exécution mate	WBS	25	585VA	81	
<p>Chant pour joue décorative</p> <p>tous coloris de joues décoratives avec chant épais sans pose à chaud</p> <p><i>Calcul par mm</i></p>	par m/lin.	WK	25		2	
 <p>Patin</p> <p>pour les joues de 25 mm d'épaisseur</p> <p><i>Pour les planifications / solutions en îlot en pose libre, le capuchon de patin est à commander à part.</i></p> <p>Capuchon de patin</p> <p>pour patins de 25 mm</p> <p><i>Pour planification en pose libre / îlots.</i></p>	profondeur 585 mm	WASCH	25	585	6	
	Profondeur 885 mm	WASCH	25	885	8	
	Profondeur 1200 mm	WASCH	25	1200	10	
		WASCH	25	EK	1	

Etagères

Éléments de crédence

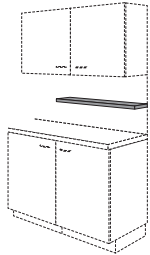

Panneau étagère

épaisseur 25 mm, profondeur 190 mm
chant ABS
2 supports invisibles pour fixation au mur
(Pas pour les murs en placo-plâtre)

Limite de charge max. par support 7 kg

Exécution en corps de meuble

Fraisages de luminaires impossibles



Disponible dans tous les coloris de joues 25 mm

Calcul par 10 mm

par m/lin.
de 300 à 2600 mm

	Largeur		Incidemment du programme
BR	30	25	18
BR	40	25	19
BR	45	25	19
BR	50	25	20
BR	60	25	21
BR	65	25	22
BR	70	25	24
BR	80	25	26
BR	90	25	26
BR	100	25	28
BR	120	25	34
BR	V	25	54

Accessoires pour étagères

			Largeur	Article	Indépendamment du programme
	<p>Support d'étagère pour étagères, étagères en verre et panneaux de finition</p> <p>Lot de 2 unités</p> <p><i>Il faut un kit par 750 mm !</i></p> <p><i>Ajustable pour épaisseurs de 8 à 50 mm.</i> <i>Profondeur étagère max. 320 mm.</i> <i>Capacité de charge par support max. 8 kg (y compris poids étagère)</i></p>	aspect inox	30	ZN 850 E	6
		noir structure fine	30	ZN 850 S	6
	<p>Support d'étagère pour étagères, étagères en verre et panneaux de finition</p> <p>Lot de 2 unités</p> <p><i>Il faut un kit par 750 mm !</i></p> <p><i>Réglable pour les épaisseurs de matériau allant de 8 à 40 mm</i> <i>Profondeur étagère max. 320 mm.</i> <i>Charge totale par taquet 20 kg (y c. poids de la tablette)</i> <i>Profondeur supports d'étagères : 180 mm</i></p>	aspect inox	24	ZN 18 E	8
		noir structure fine	24	ZN 18 S	7

Habillage de dos

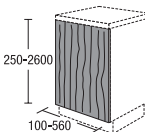
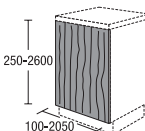
			Largeur	Indépendamment du programme
<p>Panneau corps de meuble sans chants, épaisseur 16 mm</p> <p>tous coloris corps de meuble double face dans le décor extérieur et en coloris supplémentaires</p> <p><i>Dimensions disponibles :</i> 150 - 2600 mm de haut 150 - 2050 mm de large</p> <p><i>Non disponible en coloris côtés visibles.</i></p> <p><i>Calcul par mm²</i> <i>Min. facturation 0,5 m²</i></p>	par m ²	KBO		35
 <p>Matériau de corps avec chant mince, 16 mm d'épaisseur</p> <p>Structure bois verticale tous coloris corps de meuble double face dans le décor extérieur et en coloris supplémentaires</p> <p><i>Dimensions disponibles :</i> hauteur 250 à 2600 mm largeur 100 à 560 mm</p> <p><i>Non disponible en coloris côtés visibles.</i></p> <p><i>Veillez prendre en compte que les décors ne sont pas continus mais décalés en cas de joints de chants.</i></p> <p><i>Calcul par mm²</i> <i>Min. facturation 0,5 m²</i></p>	par m ²	KBMM		42
 <p>Matériau de corps / habillage de dos avec chant épais, 16 mm d'épaisseur</p> <p>Structure bois verticale tous coloris corps de meuble double face dans le décor extérieur et en coloris supplémentaires</p> <p><i>Dimensions disponibles :</i> hauteur 250 à 2600 mm largeur 100 à 2050 mm</p> <p><i>Non disponible en coloris côtés visibles.</i></p> <p><i>Commander séparément le matériau de fixation Z 670 ou MZ KBM RW.</i> <i>Pour les variantes avec élément de séparation, une sécurité anti-basculement est nécessaire.</i> <i>Veillez prendre en compte que les décors ne sont pas continus mais décalés en cas de joints de chants.</i></p> <p><i>Calcul par mm²</i> <i>Min. facturation 0,5 m²</i></p>	par m ²	KBM	V	42

Habillage de dos

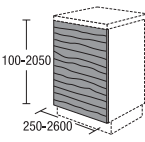
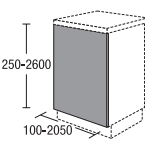
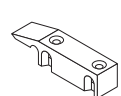
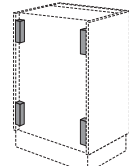
			Largeur	Indépendamment du programme
 <p>Matériau de corps / habillage de dos avec chant épais, 16 mm d'épaisseur</p> <p>Structure bois horizontale tous coloris corps de meuble double face dans le décor extérieur et en coloris supplémentaires</p> <p><i>Dimensions disponibles :</i> hauteur 100 à 2050 mm largeur 250 à 2600 mm</p> <p><i>Non disponible en coloris côtés visibles.</i></p> <p><i>Commander séparément le matériau de fixation Z 670 ou MZ KBM RW.</i> <i>Pour les variantes avec élément de séparation, une sécurité anti-basculement est nécessaire.</i> <i>Veillez prendre en compte que les décors ne sont pas continus mais décalés en cas de joints de chants.</i></p> <p><i>Calcul par mm²</i> <i>Min. facturation 0,5 m²</i></p>	par m ²	KBM	H	42
 <p>Habillage en matériau façade Coloris CF 16 mm d'épaisseur</p> <p>avec chant de coloris identique</p> <p><i>Dimensions disponibles :</i> largeur 100 à 2050 mm hauteur 250 à 2600 mm</p> <p><i>Commander séparément le matériau de fixation Z 670 ou MZ KBM RW.</i></p> <p><i>Pour les variantes avec élément de séparation, une sécurité anti-basculement est nécessaire.</i></p> <p><i>Calcul par mm²</i> <i>Min. facturation 0,5 m²</i></p> <p><i>Décors disponibles :</i> 112 cappuccino 121 thym 133 brun volcan 134 Alby Blue 158 vert sauge 952 pétrole</p>	par m ²	FM	V	50
 <p>Clips de fixation pour habillage de dos</p> <p>2 paires</p>		Z670		3
 <p>Accessoires de montage pour habillage de dos</p> <p>4 unités par kit</p>		MZKBMRW		4

Notes

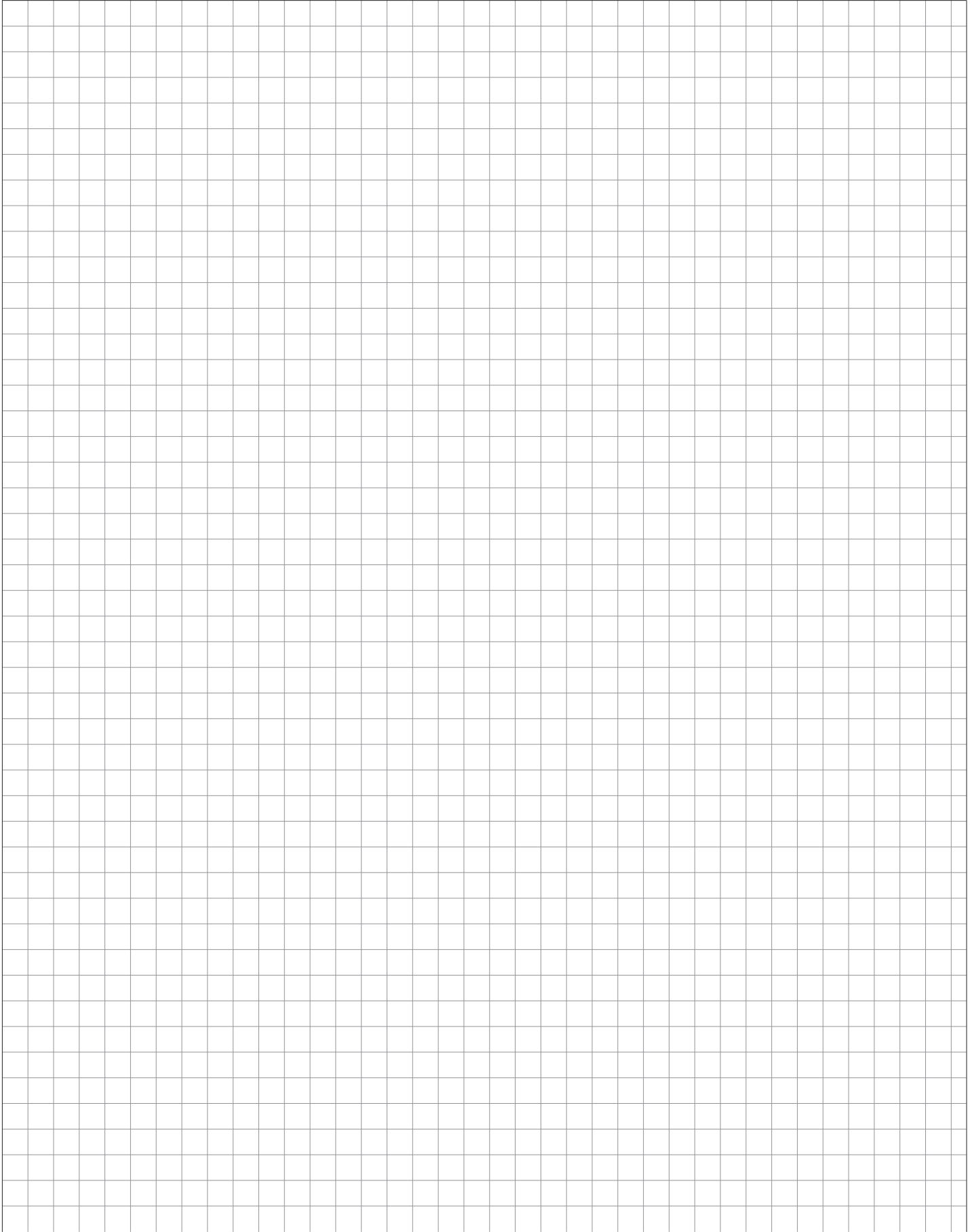

7. Plans de travail, crédence

Plans de travail

Liteaux muraux

Panneaux arrière de crédence

Panneaux arrière de crédence en verre

Accessoires de plans de travail / de comptoir bar / de crédence

7. Plans de travail,
crédence



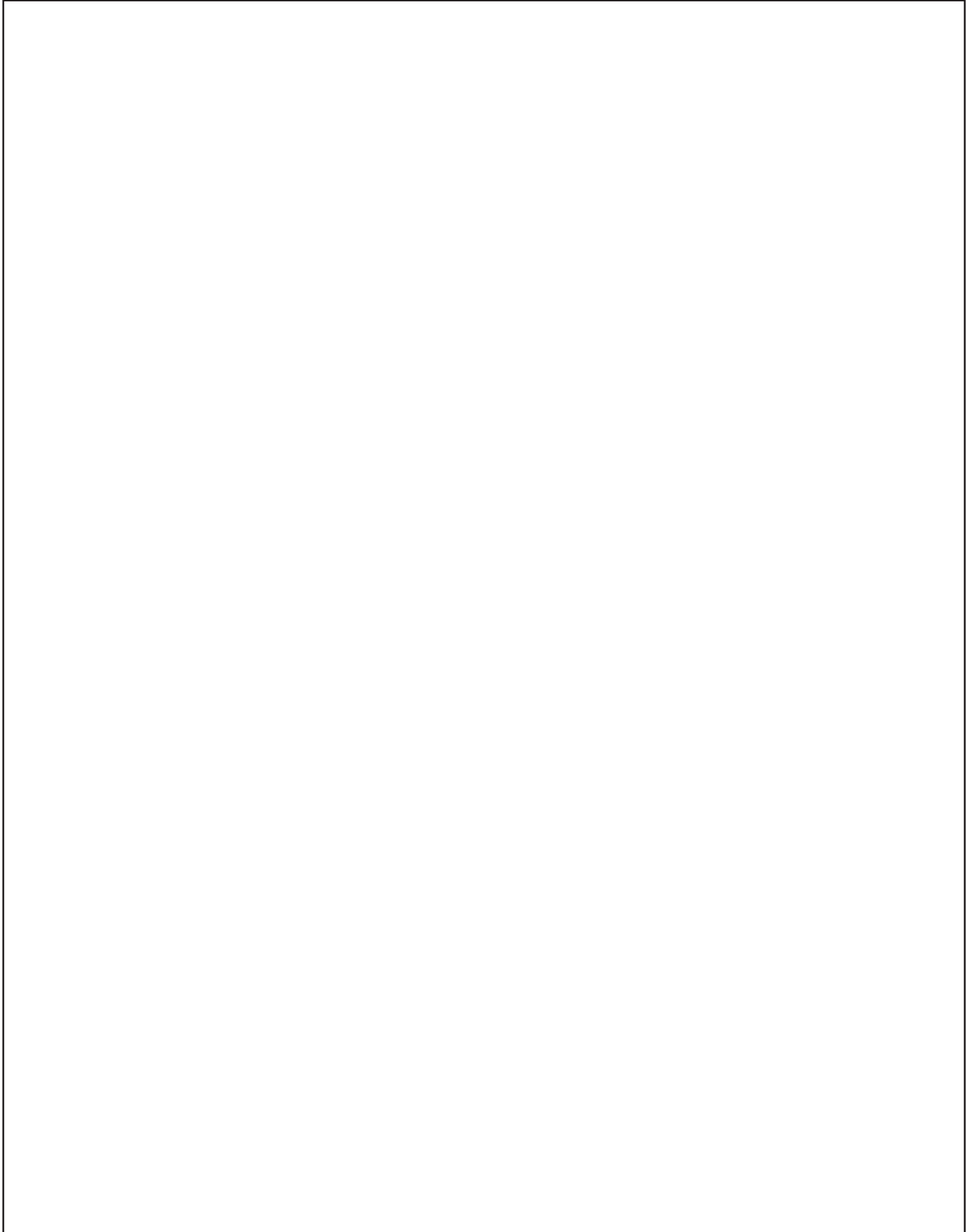

Plans de travail, liteaux muraux





Plans de travail PLR

env. 40 mm d'épaisseur

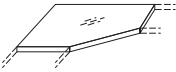

			Largeur	Indépendamment du programme
 <p>Plan de travail profil D</p> <p>plateau épaisseur env. 40 mm, chant avant arrondi, chants avant et latéraux décor dans le coloris du revêtement longueur max. 4000 mm, longueur / profondeur min. 250 mm</p> <p><i>Coloris voir rubrique „Plans de travail“</i></p> <p><i>Impossibilité technique pour longueurs et/ou profondeurs inférieures à 250 mm</i></p> <p><i>Facturation par 100 mm</i></p>	prof. 600 mm/par m. lin.	PLR60		36
	prof. 700 mm/par m. lin.	PLR70		51
	prof. 800 mm/par m. lin.	PLR80		61
	prof. 900 mm/par m. lin.	PLR90		75
	1200 mm de profondeur/par m/lin.	PLR120		95
 <p>Plan de travail d'angle 750 mm de profondeur, pour angle 1050 x 1050 mm</p> <p>Pour le montage d'un meuble bas de largeur 600 mm avec raccord des deux côtés 600 mm Dimensions d'un angle à l'autre : 1050 x 1050 mm, profondeur 750 mm</p> <p><i>Dimensions et raccords non modifiables</i></p> <p>Plan de travail d'angle Variable</p> <p>Pour le montage d'un meuble bas avec raccord des deux côtés / chants</p> <p><i>dimensions de l'angle / raccord / chants variables</i></p>		PLR105		74
		PLRECKE		169
 <p>Plan de travail d'angle 1167 mm de profondeur, pour angle 1050 x 1050 mm</p> <p>Pour le montage d'un meuble bas de largeur 600 mm avec raccord des deux côtés 600 mm Dimensions d'un angle à l'autre : 1050 x 1050 mm, profondeur 1167 mm</p> <p><i>Dimensions et raccords non modifiables</i></p> <p>Plan de travail d'angle 1061 mm de profondeur, pour angle 900 x 900 mm</p> <p>Pour le montage d'un meuble bas de largeur 400 mm avec raccord des deux côtés 600 mm Dimensions d'un angle à l'autre : 900 x 900 mm, profondeur 1061 mm</p> <p><i>Dimensions et raccords non modifiables</i></p> <p>Plan de travail d'angle Variable</p> <p>Pour le montage d'un meuble bas avec raccord des deux côtés / chants</p> <p><i>dimensions de l'angle / raccord / chants variables</i></p> <p><i>A partir d'une profondeur totale de 1200 mm, le plan de travail est en deux parties dont le montage sera effectué</i></p>		PLR10560		110
		PLR439060		100
		PLRECKE60		210

Les raccords d'angles standard sont compris dans le prix des plans de travail : assemblages à 90°, pour plans de travail d'angle, poses en avancée ou rallonges de plans de travail.

7.01

Plans de travail PLS

env. 40 mm d'épaisseur

			Largeur	Indépendamment du programme	
 <p>Plan de travail</p> <p>Panneau env. 40 mm d'épaisseur, avec chant avant droit, un chant avant et les deux chants latéraux avec décor identique au plan de travail. Longueur max. 4000 mm, longueur min. / profondeur 250 mm</p> <p>Revêtement mélaminé Chants 1,0 mm PP</p> <p><i>Coloris voir rubrique „Plans de travail“</i></p> <p><i>Décor standard chant plan de travail comme revêtement de plan</i></p> <p><i>Décor chant au choix dans tous les coloris de revêtement de plan.</i></p> <p><i>Impossibilité technique pour longueurs et/ou profondeurs inférieures à 250 mm</i></p> <p><i>Facturation par 100 mm</i></p>	prof. 600 mm/par m. lin.	PLS60		36	
	prof. 700 mm/par m. lin.	PLS70		51	
	prof. 800 mm/par m. lin.	PLS80		61	
	prof. 900 mm/par m. lin.	PLS90		75	
	1197 mm de profondeur/par m/lin.	PLS120		95	
 <p>Plan de travail d'angle 750 mm de profondeur, pour angle 1050 x 1050 mm</p> <p>Pour le montage d'un meuble bas de largeur 600 mm avec raccord des deux côtés 600 mm Dimensions d'un angle à l'autre : 1050 x 1050 mm, profondeur 750 mm</p> <p><i>Dimensions et raccords non modifiables</i></p>		PLS105		74	
	<p>Plan de travail d'angle Variable</p> <p>Pour le montage d'un meuble bas avec raccord des deux côtés / chants</p> <p><i>dimensions de l'angle / raccord / chants variables</i></p>		PLSECKE		169
 <p>Plan de travail d'angle 1167 mm de profondeur, pour angle 1050 x 1050 mm</p> <p>Pour le montage d'un meuble bas de largeur 600 mm avec raccord des deux côtés 600 mm Dimensions d'un angle à l'autre : 1050 x 1050 mm, profondeur 1167 mm</p> <p><i>Dimensions et raccords non modifiables</i></p>		PLS10560		110	
	<p>Plan de travail d'angle 1061 mm de profondeur, pour angle 900 x 900 mm</p> <p>Pour le montage d'un meuble bas de largeur 400 mm avec raccord des deux côtés 600 mm Dimensions d'un angle à l'autre : 900 x 900 mm, profondeur 1061 mm</p> <p><i>Dimensions et raccords non modifiables</i></p>		PLS439060		100
	<p>Plan de travail d'angle Variable</p> <p>Pour le montage d'un meuble bas avec raccord des deux côtés / chants</p> <p><i>dimensions de l'angle / raccord / chants variables</i></p> <p><i>A partir d'une profondeur totale de 1197 mm, le plan de travail est en deux parties dont le montage sera effectué sur site</i></p>		PLSECKE60		210

7.02 Les raccords d'angles standard sont compris dans le prix des plans de travail : assemblages à 90°, pour plans de travail d'angle, poses en avancée ou rallonges de plans de travail.

Plans de travail PLS

env. 40 mm d'épaisseur

		Largeur	Indépendamment du programme
<p>Plan de travail</p> <p>Plan de travail env. 40 mm d'épaisseur Chant avant et les deux chants latéraux avec chant décoratif identique au plan de travail Profondeur 600 mm</p> <p><i>Coloris voir rubrique „Plans de travail“</i></p> <p><i>Décor standard chant plan de travail comme revêtement de plan</i></p>	PLS4060	30	12
	PLS4060	40	17
	PLS4060	45	21
	PLS4060	50	21
	PLS4060	60	25
	PLS4060	70	30
	PLS4060	80	34
	PLS4060	90	38
	PLS4060	100	43
	PLS4060	110	47
	PLS4060	120	51
	PLS4060	130	55
	PLS4060	140	60
	PLS4060	150	64
	PLS4060	160	68
	PLS4060	170	73
	PLS4060	180	77
	PLS4060	190	81
	PLS4060	200	86
	PLS4060	210	90
	PLS4060	220	94
	PLS4060	230	98
	PLS4060	240	103
	PLS4060	250	107
	PLS4060	260	111
	PLS4060	270	116
	PLS4060	280	120
	PLS4060	290	124
	PLS4060	300	129

Les raccords d'angles standard sont compris dans le prix des plans de travail : assemblages à 90°, pour plans de travail d'angle, poses en avancée ou rallonges de plans de travail.

7.03

Conseils de planification plans de travail 25 mm

Généralités :

- Surface : stratifié, chants latéraux et avant pouvant être choisis avec chant épais
- Epaisseur du plan de travail : env. 25 mm
- Décors disponibles, voir aperçu plans de travail
- Uniquement chant de plan de travail PLS possible
- Dû à des matériaux différents, des différences de coloris peuvent survenir entre la surface du plan de travail et les chants

Conseils d'implantation :

La combinaison du plan de travail 25 mm d'épaisseur est impossible avec les meubles suivants :

- Les demi-amoirs assemblées aux armoires ou aux meubles suspendus avec une ligne de chant supérieure continue
- Étagères de crédence sous des meubles suspendus

Conseils d'implantation pour meubles bas pour four :

- Les découpes pour les zones de cuisson sont à effectuer sur place
- Le montage à fleur de surface des zones de cuisson est impossible
- Les instructions de montage du fabricant de l'appareil doivent être respectées
- Indiquer le modèle d'appareil à la commande
- Pour les tables de cuisson fournies par nos soins, les attaches associées sont adaptées aux plans de travail de 25 mm
- Les baguettes de montage pour tables de cuisson (appareils tiers) doivent être commandées en fonction des besoins (article MZAPL25)

Conseils d'implantation lave-vaisselle :



- Les côtés du meuble bas situés au niveau de la découpe doivent éventuellement être pourvus d'une encoche dans la zone de fixation de l'évier
- Les lave-vaisselle avec surface d'écoulement de l'évier au-dessus doivent être abaissés pour le montage. La hauteur de socle requise doit être d'au moins de 115 mm ou de 165 mm pour les appareils XXL
- Le lave-vaisselle doit être décalé de 16 mm vers le bas afin de pouvoir monter une baguette d'écartement
- Pour les appareils abaissés, la baguette d'écartement ZVD 60 16 doit être commandée séparément
- Les instructions de montage du fabricant de l'appareil doivent être respectées
- Indiquer le modèle d'appareil à la commande

Conseils d'implantation pour meubles bas sous-évier :

- Pour les éviers en granit fournis par nos soins, les attaches associées sont adaptées aux plans de travail de 25 mm
- Pour les éviers en inox fournis par nos soins, les accessoires de fixation (article MZAPL25) doivent être commandés pour chaque commande
- Les découpes pour les éviers à encastrer sont à effectuer sur place
- Le montage à fleur de surface des éviers à encastrer est impossible
- Les instructions de montage du fabricant doivent être respectées
- Largeur requise du meuble bas sous-évier : découpe pour évier plus 65 mm
- Indiquer le modèle d'évier à la commande

Plans de travail PLS

env. 25 mm d'épaisseur

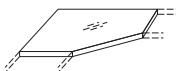
		Largeur	Indépendamment du programme	
 <p>Plan de travail</p> <p>Panneau env. 25 mm d'épaisseur, avec chant avant droit, un chant avant et les deux chants latéraux avec décor identique au plan de travail. Longueur max. 4000 mm, longueur min. / profondeur 250 mm</p> <p>Revêtement mélaminé Chants 1,0 mm PP</p> <p><i>Coloris voir rubrique „Plans de travail“</i></p> <p><i>Décor standard chant plan de travail comme revêtement de plan</i></p> <p><i>Décor chant au choix dans tous les coloris de revêtement de plan.</i></p> <p><i>Impossibilité technique pour longueurs et/ou profondeurs inférieures à 250 mm</i></p> <p><i>Facturation par 100 mm</i></p>	prof. 600 mm/par m. lin.	PLS2560	40	
	prof. 700 mm/par m. lin.	PLS2570	62	
	prof. 800 mm/par m. lin.	PLS2580	71	
	prof. 900 mm/par m. lin.	PLS2590	84	
	1200 mm de profondeur/par m/lin.	PLS25120	102	
 <p>Plan de travail d'angle 750 mm de profondeur, pour angle 1050 x 1050 mm</p> <p>Pour le montage d'un meuble bas de largeur 600 mm avec raccord des deux côtés 600 mm Dimensions d'un angle à l'autre : 1050 x 1050 mm, profondeur 750 mm</p> <p><i>Dimensions et raccords non modifiables</i></p>		PLS25105	92	
	<p>Plan de travail d'angle Variable</p> <p>Pour le montage d'un meuble bas avec raccord des deux côtés / chants</p> <p><i>dimensions de l'angle / raccord / chants variables</i></p>		PLS25ECKE	187
 <p>Plan de travail d'angle 1167 mm de profondeur, pour angle 1050 x 1050 mm</p> <p>Pour le montage d'un meuble bas de largeur 600 mm avec raccord des deux côtés 600 mm Dimensions d'un angle à l'autre : 1050 x 1050 mm, profondeur 1167 mm</p> <p><i>Dimensions et raccords non modifiables</i></p>		PLS2510560	128	
	<p>Plan de travail d'angle 1061 mm de profondeur, pour angle 900 x 900 mm</p> <p>Pour le montage d'un meuble bas de largeur 400 mm avec raccord des deux côtés 600 mm Dimensions d'un angle à l'autre : 900 x 900 mm, profondeur 1061 mm</p> <p><i>Dimensions et raccords non modifiables</i></p>		PLS25439060	118
	<p>Plan de travail d'angle Variable</p> <p>Pour le montage d'un meuble bas avec raccord des deux côtés / chants</p> <p><i>dimensions de l'angle / raccord / chants variables</i></p> <p><i>A partir d'une profondeur totale de 1197 mm, le plan de travail est en deux parties dont le montage sera effectué sur site</i></p>		PLS25ECKE60	228

Les raccords d'angles standard sont compris dans le prix des plans de travail : assemblages à 90°, pour plans de travail d'angle, poses en avancée ou rallonges de plans de travail.

7.05

Plans de travail PLS

env. 25 mm d'épaisseur

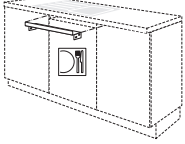
		Largeur	Indépendamment du programme
 <p>Liteau d'écartement pour appareils électriques abaissés Cadre métallique, recouvert par pulvérisation gris argenté</p>	ZVD 60 16		4
<p>Lot d'accessoires de montage pour éviers/tables de cuisson avec plans de travail 25 mm 3 baguettes de montage comprises dans le lot, 16 x 12 mm Longueur : 840 mm</p>	MZAPL25		13

7.06

Les raccords d'angles standard sont compris dans le prix des plans de travail : assemblages à 90°, pour plans de travail d'angle, poses en avancée ou rallonges de plans de travail.

Facturation des tables accolées et des plans de travail Vario

Les tables accolées sont facturées sur la base des prix des plans de travail PLS.

Ce à quoi il faut ajouter les suppléments pour chants arrière, arrondis, pans coupés et découpes d'angle.

Pied d'appui et accessoires pour plans de travail, voir rubrique suivante
Accessoires plan de travail/comptoir/crédence.

Il est conseillé de ne pas dépasser les dimensions max. des tables accolées (900 x 1600 mm).

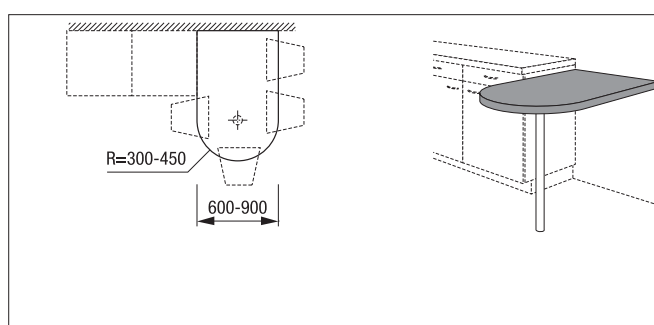

Table accolée avec demi-lune

Exemple ci-contre en exécution PLS
1 plan de travail PLS (longueur x profondeur)
1 face arrière avec chant PLS (AUS 5600)
1 demi-lune (AUS 9000)

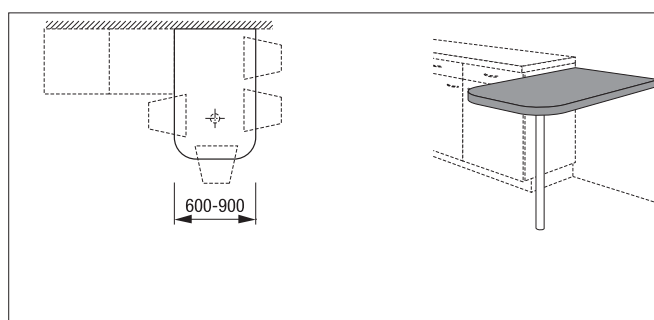

Table accolée avec angles arrondis

Exemple ci-contre en exécution PLS
1 plan de travail PLS (longueur x profondeur)
1 face arrière avec chant PLS (AUS 5600)
2 angles arrondis pour PLS (2 x AUS 7000)

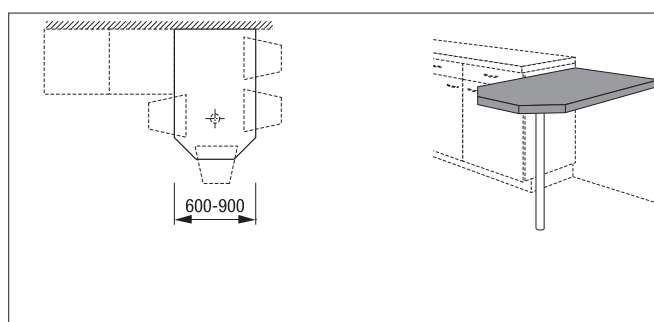

Table accolée avec angles à pans coupés

Exemple ci-contre en exécution PLS
1 plan de travail PLS (longueur x profondeur)
1 face arrière avec chant PLS (AUS 5600)
2 angles à pans coupés avec chant PLS (2 x AUS 3000)

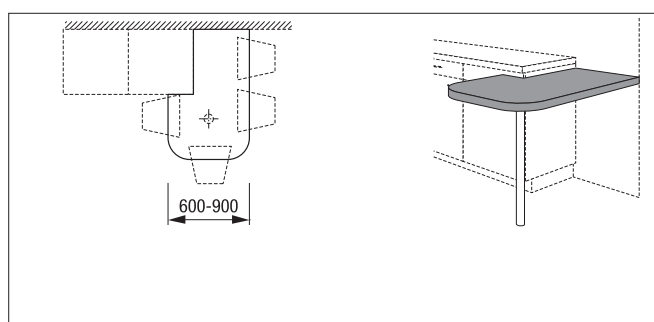

Table accolée avec angles arrondis et découpe d'angle

Exemple ci-contre en exécution PLS
1 plan de travail PLS (longueur x profondeur)
1 face arrière avec chant PLS (AUS 5600)
2 angles arrondis pour PLS (2 x AUS 7000)
1 découpe d'angle selon croquis avec chant PLS (AUS 4000)

Facturation des tables accolées et des plans de travail Vario

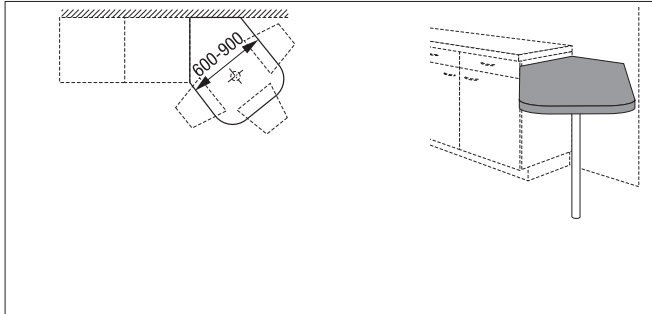
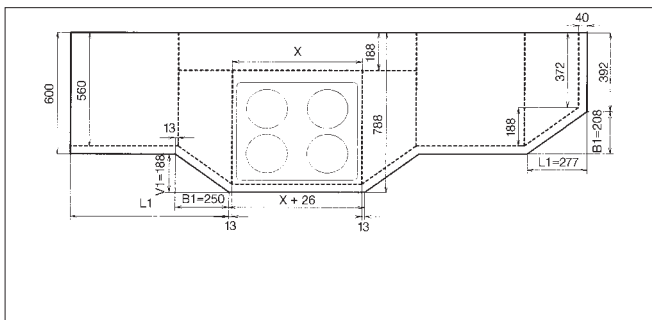

Table accolée avec angles arrondis et pan coupé

Exemple ci-contre en exécution PLS

- 1 plan de travail PLS (longueur x profondeur)
- 1 face arrière avec chant PLS (AUS 5600)
- 2 angles arrondis pour PLS (2 x AUS 7000)
- 2 pans coupés selon croquis avec chant PLS (2 x AUS 3000)



Plan de travail en diagonale

Exemple ci-contre en exécution PLS

- 1 plan de travail PLS (longueur x profondeur)
- 2 découpes d'angle avec chant PLS (2 x AUS 4000)
- 1 pan coupé avec chant PLS (AUS 3000)



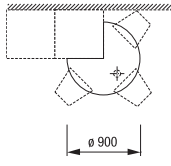
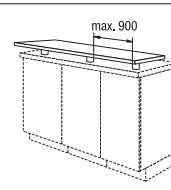
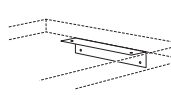



Plans de travail

		Largeur	Indépendamment du programme
 <p>Supplément pour table accolée circulaire diamètre 600 à 900 mm <i>Exemple ajouter 1 x AUS 4000</i> <i>Plan de travail à commander à part</i></p>		AUS9900	56
 <p>Plateau bar profondeur 500 mm Plan de travail env. 40 mm d'épaisseur fixation par consoles avec chant ABS en périphérie <i>Exécution revêtement et chants voir „Plans de travail“</i> <i>Profondeur et forme non modifiables</i> <i>Console pour plateau bar à commander à part (voir „Accessoires“)</i> <i>Pour modifications, veuillez commander PLS 60 avec découpes souhaitées</i> <i>La distance maximale de 900 mm entre les consoles ne doit pas être dépassée.</i> <i>Les indications dans la notice de montage des consoles doivent être absolument respectés.</i> <i>Facturation par 100 mm</i></p>	par m/lin.	PLS50	38
 <p>Cornière pour fixation murale du plan de travail y compris vis et chevilles Longueur : 250 mm, angle 40 x 40 mm</p>		MZAPLWI	6

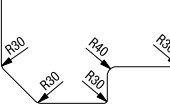
Les raccords d'angles standard sont compris dans le prix des plans de travail : assemblages à 90°, pour plans de travail d'angle, poses en avancée ou rallonges de plans de travail.

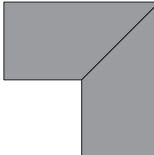
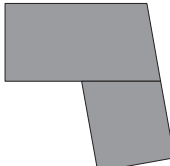





7.09

Suppléments de prix pour plans de travail et matériel divers

		Largeur	Indépendamment du programme
<p>Remarque : Le débordement de plan de travail par rapport au corps avec les variantes de profilé poignée n° 760 et 800 et les façades avec poignée en creux n'est que de 30 mm au lieu de 40 mm.</p>			
<p>Arrondis Pour les découpes et pans coupés, nous nous réservons le droit d'arrondir les angles extérieurs de 30 mm et les angles intérieurs de 40 mm.</p> 			
 <p>Supplément éviers encastrés et tables de cuisson prédécoupés par élément prédécoupé <i>Les protections des découpes doivent être effectuées sur place.</i> <i>Il est possible de découper le plan de travail pour tous les éviers et tables de cuisson à angle droit. Indiquer les dimensions !</i> <i>Non disponible pour plan de travail 25 mm d'épaisseur</i></p>	AUS1000		6
 <p>Supplément raccord de plan de travail en onglet par plateau</p>	AUS3500		12
 <p>Supplément raccord de plan de travail d'angle Angle de la pièce de 70° à 110° supplément par partie de plan de travail <i>Angle de la pièce 70° à 110°</i></p>	AUS3600		12
 <p>Supplément angles à pan coupé revêtus chant ABS Chant avant droit par pan coupé <i>Pan coupé minimal : 40 x 40 mm</i></p>	AUS3000		12
 <p>Supplément angles arrondis suivant croquis par arrondi <i>Rayon minimal : 30 mm</i></p>	AUS7000		14
 <p>Supplément chant PLR avec pan coupé chant PLR latéral sur pan coupé et côté avant</p>	par pan coupé pour meubles ouverts terminaux	AUS7700	61
	par pan coupé pour meubles en diagonale en bout de linéaire	AUS7800	61
	Pan coupé variable Pans coupés min. : 100 x 100 mm	AUS7900	74

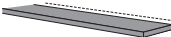
7.10 Les raccords d'angles standard sont compris dans le prix des plans de travail : assemblages à 90°, pour plans de travail d'angle, poses en avancée ou rallonges de plans de travail.

Suppléments de prix pour plans de travail et matériel divers

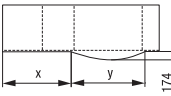
		Largeur	Indépendamment du programme
 <p>Arrondi demi-lune selon croquis</p>	AUS9000		28
 <p>Supplément plan de travail avec chant latéral PLR par côté <i>Possible à partir d'un débordement de plateau de 20 mm.</i></p>	AUS7500		22
 <p>Supplément réduction de la profondeur plan de travail par pièce</p>	AUS5500		5
 <p>Supplément plan de travail avec chant arrière revêtu ABS par m/lin. de chant <i>Calcul par mm</i></p>	AUS5600		7
 <p>Supplément découpe d'angle avec chant revêtu ABS par pièce <i>Découpe d'angle minimale : 40 x 40 mm</i></p>	AUS4000		15
 <p>Supplément découpe d'angle sans chant par pièce <i>Découpe d'angle minimale : 40 x 40 mm</i></p>	AUS4100		9
 <p>Supplément plan de travail PLS avec galbe à l'avant par m/lin <i>En cas de meubles bas largeur 900 mm avec façade galbée, la largeur du galbe est 1000 mm env. Calcul par mm</i> x = longueur y = largeur</p>	AUS6720		20
<p>Supplément plan de travail en exécution spéciale supplément valable pour formes ne figurant pas dans le manuel <i>La faisabilité technique de la forme souhaitée sera vérifiée avant la confirmation de commande.</i></p>	AUSSOND		127
<p>Chant de plan de travail droit 1,4 mm ABS sans colle à chaud tous coloris plans de travail <i>Calcul par mm</i></p>	par m/lin. PLK1000		2

Les raccords d'angles standard sont compris dans le prix des plans de travail : assemblages à 90°, pour plans de travail d'angle, poses en avancée ou rallonges de plans de travail.

7.11

Liteaux muraux

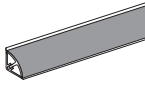
		Largeur	Indépendamment du programme
 <p>Liteau mural hauteur 25 mm, profondeur 25 mm composé de : support liteau, enjoliveur emboîtable</p> <p><i>Exécution en matière synthétique</i></p> <p><i>Tous les coloris des plans de travail, matière synthétique</i> <i>Variantes de couleur supplémentaires :</i></p> <p><i>aspect inox n° 558</i> <i>noir n° 120</i></p> <p><i>Disponible uniquement en longueurs standard</i></p>	L1	200	9
	L1	300	14
	L1	400	17
<p>Accessoires de finition murale Lot d'angles et embouts pour liteaux muraux</p> <p>composé de: 2 embouts gauches 2 embouts droits 2 angles extérieurs 90° 4 angles intérieurs 90° 2 angles intérieurs 135°</p> <p><i>Exécution en matière synthétique</i></p>	MZWAP		4

Panneaux arrière de crédence

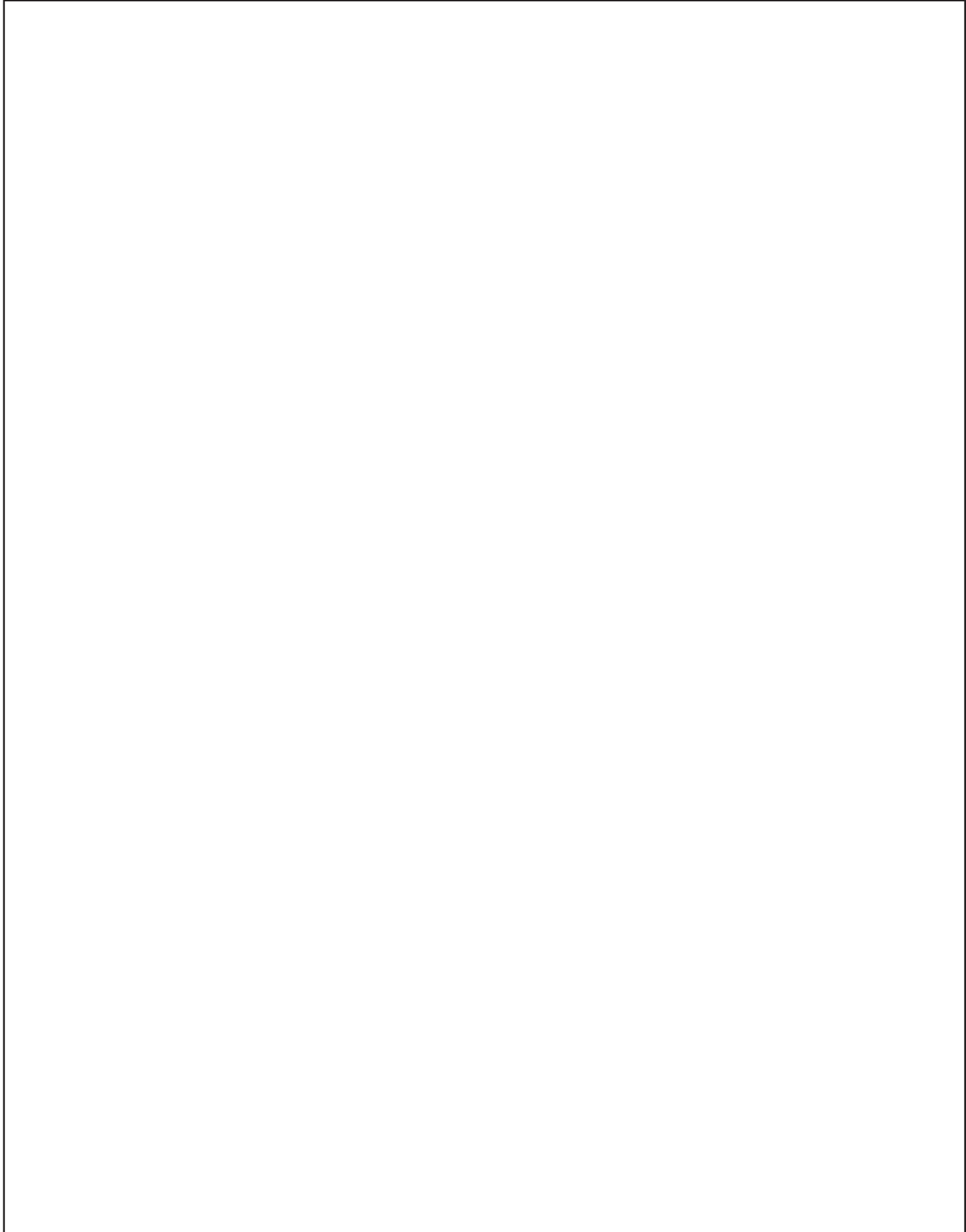

Panneaux arrière de
crédence

Panneaux arrière de
crédence

Étagère modulaire pour crédence

Eléments de crédence

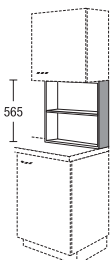
		Largeur			Indépendamment du programme
 <p>Étagère modulaire Profondeur 163 mm 1 étagère fixe <i>Exécution en corps de meuble</i> <i>Non disponible en coloris côtés visibles.</i></p>	HR	30	57	16M	71
	HR	40	57	16M	76
	HR	45	57	16M	80
	HR	50	57	16M	83
	HR	60	57	16M	98
	HR	80	57	16M	103
	HR	90	57	16M	107

Panneaux arrière de crédence

Eléments de crédence

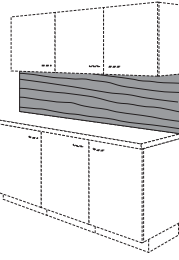
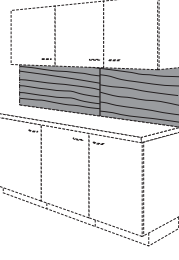
			Largeur	Indépendamment du programme
 <p>Panneaux arrière de crédence pose entre plan de travail et meubles suspendus, épaisseur 16 mm env. hauteur 565 mm, largeur 150 à 2600 mm</p> <p><i>Exécution en coloris plan de travail (à indiquer) (le toucher peut éventuellement diverger)</i></p> <p><i>Lorsque le mur présente des irrégularités, il est nécessaire d'établir auparavant une surface lisse.</i></p> <p><i>Veinure parallèle au plan de travail.</i></p> <p><i>Veuillez prendre en compte que les décors ne sont pas continus mais décalés en cas de joints de chants.</i></p> <p><i>Prévoir un espace d'au moins 100 mm entre le panneau arrière de crédence et la table de cuisson à gaz.</i></p>  <p><i>En cas d'utilisation du liteau mural combinable, il faut tenir compte de l'épaisseur du profil (5 mm) sur celle du plan de travail.</i></p> <p><i>En cas d'utilisation du profil de fixation, il faut tenir compte de l'épaisseur du profil (5 mm) sur celle du panneau arrière de crédence.</i></p> <p><i>Calcul par mm</i></p>	par m/lin.	NR	565	32
<p>Panneaux arrière de crédence cf. ci-dessus, mais entre plan de travail de 25 mm et meubles suspendus, env. 16 mm d'épaisseur 580 mm de haut, 150-2600 mm de large</p> <p><i>Calcul par mm</i></p>	par m/lin.	NR	580	37
<p>Panneaux arrière de crédence cf. ci-dessus, mais hauteur 150 mm, largeur 150 à 2600 mm</p> <p><i>Calcul par mm</i></p>	par m/lin.	NR	150	11
<p>Panneau arrière de crédence dimensions variables cf. ci-dessus, mais hauteur 150-1230 mm, largeur 150 à 2600 mm</p> <p><i>Calcul par mm²</i> <i>Min. facturation 0,5 m²</i></p>	par m ²	NR	V	75

Panneaux arrière de crédence

Eléments de crédence

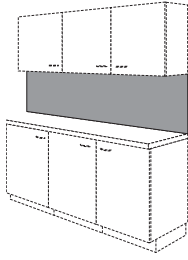
				Largeur		Indépendamment du programme
	<p>Panneaux arrière de crédence avec motif</p> <p>pose entre plan de travail et meubles suspendus, épaisseur 16 mm env. hauteur 565 mm, largeur 150 à 2650 mm</p> <p><i>Panneau avec motif imprimé (motifs voir programmes)</i></p> <p><i>Chant blanc tout autour</i></p> <p><i>Lorsque le mur présente des irrégularités, il est nécessaire d'établir auparavant une surface lisse.</i></p> <p><i>Veillez prendre en compte que, en cas de joints de chants, les motifs ne sont pas continus.</i></p> <p><i>Prévoir un espace d'au moins 100 mm entre le panneau arrière de crédence et la table de cuisson à gaz.</i></p> <p><i>Calcul par mm</i></p>	par m/lin.	NRM	V		47
	<p>Panneaux arrière de crédence avec motif</p> <p>cf. ci-dessus, mais entre plan de travail de 25 mm et meubles suspendus, env. 16 mm d'épaisseur 580 mm de haut, 150-2650 mm de large</p> <p><i>Calcul par mm</i></p>	par m/lin.	NRM	V	580	

Panneaux arrière de crédence en verre

Eléments de crédence

			Largeur	Indépendamment du programme
	<p>Panneau arrière de crédence en verre</p> <p>16 mm d'épaisseur, vitre en verre de sécurité trempé, 4 mm d'épaisseur, appliquée sur un panneau support. Chants en alu argent. Les chants en verre sont polis. Liteau mural combinable LG 200/400 requis en bas.</p> <p>Hauteur et largeur variables</p> <p>Longueur max. 2500 mm hauteur max. 1200 mm longueur min. 250 mm</p> <p>Hauteur min. sans traitement 100 mm, avec traitement 250 mm. Croquis avec dimensions exactes indispensable. Usinage ultérieur sur place impossible !</p> <p>Avec les cuisinières gaz, respecter un écart minimal de 100 mm par rapport à la crédence en verre.</p> <p>En cas d'utilisation du liteau mural combinable, il faut tenir compte de l'épaisseur du profil (5 mm) sur celle du plan de travail.</p> <p>En cas d'utilisation du profil de fixation, il faut tenir compte de l'épaisseur du profil (5 mm) sur celle du panneau arrière de crédence.</p> <p>(coloris de verre, voir aperçu des programmes)</p> <p>Le service de livraison rapide est impossible pour cet article !</p> <p>Calcul par mm² Min. facturation 0,5 m²</p>	par m ²	NRG V	149
<p>AUS 1S G</p>	<p>Découpe pour interrupteur/prise</p> <p>pour panneau arrière de crédence en verre</p> <p>Indications de mesures jusqu'au centre de perçage Distance minimum entre le chant extérieur et le milieu du perçage : 68 mm</p> <p>Pour 2 ou 3 perçages : Distance entre les centres de perçage 72 mm</p>	<p>∅ de perçage 1 x 68 mm</p> <p>∅ de perçage 2 x 68 mm</p> <p>∅ de perçage 3 x 68 mm</p> <p>∅ de perçage 4 x 68 mm</p>	<p>AUS1SG</p> <p>AUS2SG</p> <p>AUS3SG</p> <p>AUS4SG</p>	<p>13</p> <p>19</p> <p>23</p> <p>27</p>
<p>AUS 2S G</p>				
<p>AUS 3S G</p>				
	<p>Alésage dans paroi arrière de crédence en verre</p> <p>La distance entre le bord d'un trou de perçage et le chant extérieur doit au moins correspondre au diamètre de perçage (voir croquis).</p> <p>La distance entre les trous de perçage doit au moins correspondre au plus grand diamètre de perçage (voir croquis).</p> <p>Pour un ∅ de perçage inférieur à 68 mm, seulement le verre sera percé. Le perçage du support doit avoir lieu sur place.</p>	<p>∅ de perçage 5-12 mm</p> <p>∅ de perçage 13-50 mm</p> <p>∅ de perçage 51-100 mm</p>	<p>AUS12G</p> <p>AUS50G</p> <p>AUS100G</p>	<p>13</p> <p>19</p> <p>23</p>

Panneaux arrière de crédence en verre

Eléments de crédence

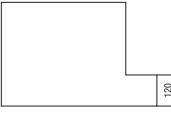
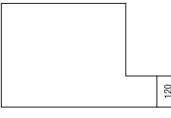
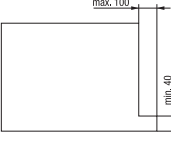
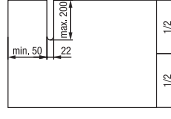
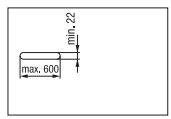
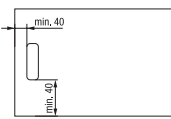
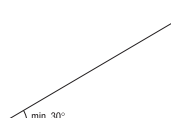
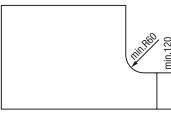
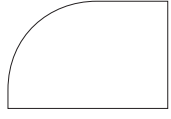
	Largeur	Indépendamment du programme
<p>Découpe d'angle pour panneau arrière de crédence en verre</p>  <p>Rayon intérieur découpe 11 mm. Les chants en verre sont polis.</p> <p><i>A côté de la découpe d'angle, laisser une longueur de chant d'au moins 50 mm.</i></p> <p><i>La découpe doit être au maximum égale à la moitié de la vitre.</i></p>  <p><i>Si, après une découpe, il reste moins de 120 mm (exemple : 40 mm), la largeur de la découpe ne doit pas être inférieure à 100 mm.</i></p>  	AUS4G	28
<p>Découpe pour panneau arrière de crédence en verre</p>  <p>Avec rayon intérieur de 11 mm. Les chants de verre de la découpe sont polis</p> <p><i>Pour les fraisages de trous oblongs, la largeur maximale est de 120 mm et la hauteur minimum de 22 mm.</i></p> <p><i>Comme pour les fraisages, l'écart par rapport au bord doit être de 40 mm respectivement 120 mm</i></p>  <p><i>La découpe doit être au maximum égale à la moitié de la vitre.</i></p> <p><i>Pour les fraisages, au minimum 40 mm respectivement 120 mm min. doivent rester par rapport au bord.</i></p>	AUS44G	37
<p>Pan coupé pour panneau arrière de crédence en verre</p>  <p>Les chants en verre sont chanfreinés et polis.</p>	AUS3G	28
<p>Arrondi sur paroi arrière de crédence</p>  <p>Rayon intérieur à partir de 11 mm. Les chants sont polis. En cas de rayon extérieur, les chants de verre sont chanfreinés et polis.</p> <p><i>A partir d'un rayon intérieur de 60 mm, le chant est chanfreiné et poli.</i></p> 	AUS7G	28

Panneaux arrière de crédence en verre

Éléments de crédence

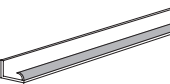
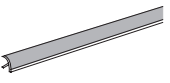
		Largeur	Indépendamment du programme
 <p>Liteau mural combinable 30 mm de haut, 24 mm de profondeur Liteau support pour panneaux perforés ou enjoliveurs 1 kit d'accessoires LGZ 1 par commande compris</p> <p><i>En cas de planifications avec panneau arrière de crédence, il faut tenir compte de l'épaisseur du liteau mural combinable (5 mm) sur celle du plan de travail.</i></p> <p><i>Coloris</i> aspect inox n° 199 noir n° 120</p>	LG	200	7
	LG	400	13
<p>Kit d'accessoires pour liteau mural combinable pour effet alu et aspect inox, coloris gris, composé de : 2 embouts gauches 2 embouts droits</p>	LGZ1		2
 <p>Enjoliveur pour liteau mural à combiner à emboîter sur le liteau support 1 kit d'accessoires LAZ 1 par commande compris</p> <p><i>Coloris</i> aspect inox n° 199 noir n° 120</p>	LA	200	9
	LA	400	17
<p>Kit d'accessoires pour enjoliveur pour effet alu et aspect inox, coloris gris, composé de : 4 angles intérieurs 90° 2 angles extérieurs 90° 2 angles intérieurs 135° 2 embouts gauches 2 embouts droits</p>	LAZ1		2

Accessoires pour plan de travail et crédence

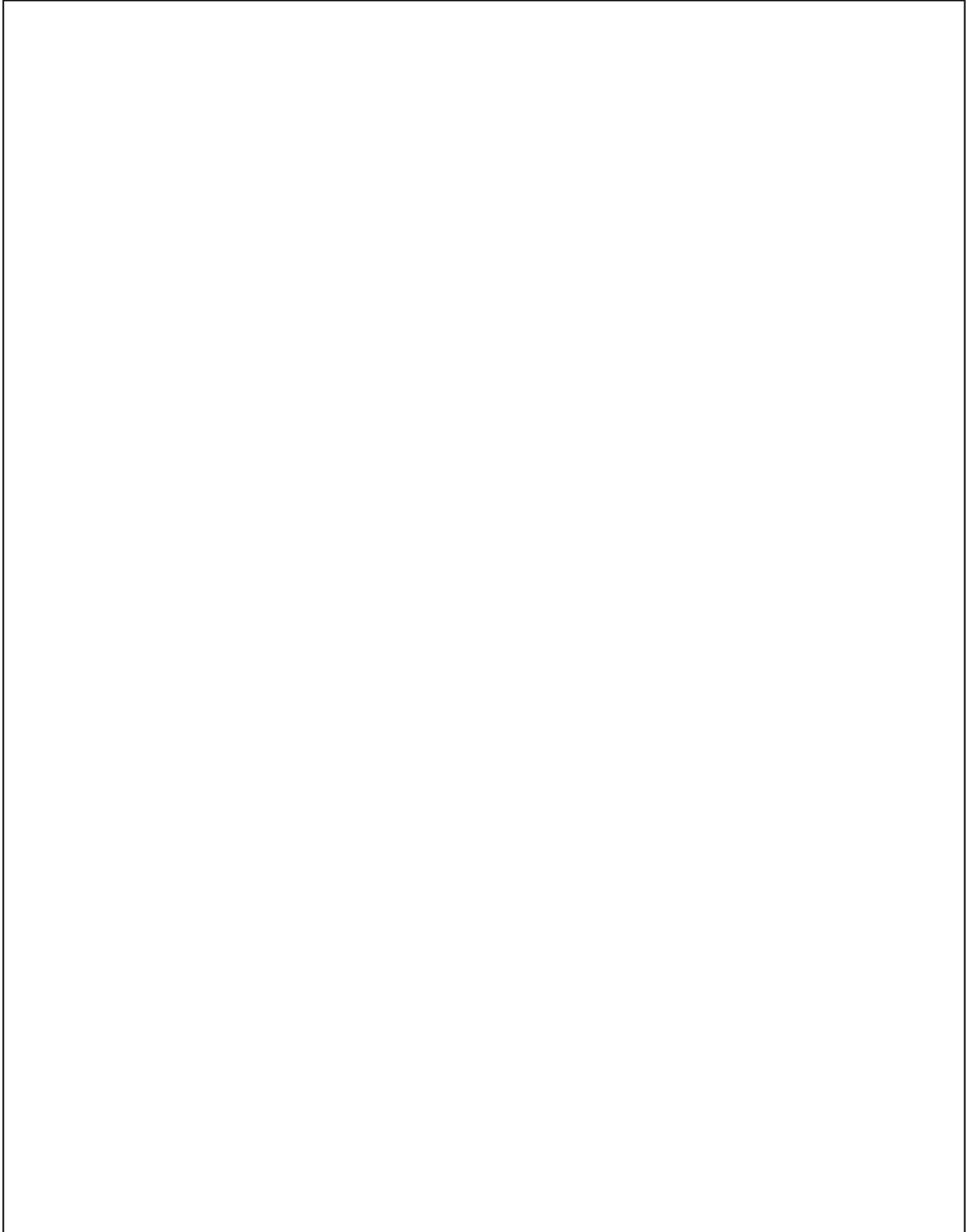

Accessoires pour plan de
travail et crédence

Accessoires pour plans de travail

			Largeur	Article	Indépendamment du programme
 <p>Pied pour table accolée Rond chrome brillant Tube d'acier Ø 60 mm réglage en hauteur 30 mm Charge max. 150 kg</p>	de 705 à 735 mm	60	ZF 705 C	8	
	de 820 à 850 mm	60	ZF 820 C	9	
	de 870 à 900 mm	60	ZF 870 C	10	
	de 920 à 950 mm	60	ZF 920 C	11	
	de 1100 à 1130 mm	60	ZF 1100 C	12	
<p>Pied pour table accolée Rond cf. ci-dessus, mais Effet inox</p>	de 705 à 735 mm	60	ZF 705 E	11	
	de 820 à 850 mm	60	ZF 820 E	12	
	de 870 à 900 mm	60	ZF 870 E	13	
	de 920 à 950 mm	60	ZF 920 E	14	
	de 1100 à 1130 mm	60	ZF 1100 E	15	
 <p>Pied pour table accolée A angle droit Effet inox 60 x 60 mm réglage en hauteur de 10 mm Charge max. 150 kg</p>	de 700 à 710 mm	60	ZF 705 QE	19	
	de 820 à 830 mm	60	ZF 820 QE	20	
	de 870 à 880 mm	60	ZF 870 QE	21	
	de 920 à 930 mm	60	ZF 920 QE	22	
	de 1100 à 1110 mm	60	ZF 1100 QE	23	
 <p>Pied pour table accolée A angle droit cf. ci-dessus, mais noir mat perlé</p>	de 705 à 715 mm	60	ZF 705 QS	15	
	de 820 à 830 mm	60	ZF 820 QS	16	
	de 870 à 880 mm	60	ZF 870 QS	17	
	de 920 à 930 mm	60	ZF 920 QS	18	
	de 1100 à 1110 mm	60	ZF 1100 QS	19	
 <p>Console pour plateaux-bar 170 mm de haut, 60 mm de diamètre intervalle max. 900 mm Charge : 50 kg max.</p>	chrome brillant	60	ZK 17 RC	14	
	aspect inox	60	ZK 17 RE	14	
 <p>Console pour plateaux-bar Hauteur 170 mm, 50 x 50 mm Charge max. 30 kg par équerre</p>	aspect inox	50	ZK 17 QE	14	
	noir structure fine	50	ZK 17 QS	14	
 <p>Console en équerre pour stabiliser les solutions de comptoirs et de tables 221 x 221 mm, 10 mm d'épaisseur, 40 mm de large <i>Uniquement pour l'assemblage de joues en pose libre aux plans de travail.</i></p>	inox	40	ZF 47 E	12	
 <p>Surface de recharge par induction noir à intégrer sur place Câble d'alimentation 2 m avec fiche USB A Transformateur avec port USB A 5V, IP 20 Puissance de sortie 5,0 W Trou de perçage : 79 mm Profondeur d'encastrement avec fiche 40 mm 204 x 70 x 45 mm <i>Pour une épaisseur de matériau jusqu'à 40 mm</i></p>			ZLZLI 80 S	30	

Accessoires pour plans de travail, Accessoires pour étagères

			Largeur	Article	Indépendamment du programme
 <p>Grille d'aération pour plans de travail profondeur 80 mm Découpe 440 x 71 mm Plastique, à intégrer dans plans de travail au-dessus de radiateurs, réfrigérateurs sous plan et réfrigérateurs encastrés</p> <p><i>Veillez indiquer le coloris :</i> 651 gris argent 951 noir</p> <p><i>Si, à la commande, aucun coloris n'est indiqué, la livraison sera alors effectuée en finition 651 gris argent</i></p>			447	ZV LG A	5
 <p>Ruban adhésif d'étanchéité pour plan de travail Ruban alu pour étancher les chants de découpe table de cuisson et évier</p> <p><i>Largeur : 50 mm</i></p>	5 mètres de long 50 mètres de long		5000 50000	ZVA 5 M ZVA 50 M	2 12
 <p>Support d'étagère pour étagères, étagères en verre et panneaux de finition</p> <p>Lot de 2 unités</p> <p><i>Il faut un kit par 750 mm !</i></p> <p><i>Ajustable pour épaisseurs de 8 à 50 mm. Profondeur étagère max. 320 mm. Capacité de charge par support max. 8 kg (y compris poids étagère)</i></p>	aspect inox noir structure fine		30 30	ZN 850 E ZN 850 S	6 6
 <p>Support d'étagère pour étagères, étagères en verre et panneaux de finition</p> <p>Lot de 2 unités</p> <p><i>Il faut un kit par 750 mm !</i></p> <p><i>Réglable pour les épaisseurs de matériau allant de 8 à 40 mm Profondeur étagère max. 320 mm. Charge totale par taquet 20 kg (y c. poids de la tablette) Profondeur supports d'étagères : 180 mm</i></p>	aspect inox noir structure fine		24 24	ZN 18 E ZN 18 S	8 7

Accessoires de crédence



Lot de crédence

aspect inox
 composé de:
 Profilé de crédence
 4 crochets
 1 porte-rouleaux
 2 suspensions
 1 tablette

Largeur

Article

Indépendamment du programme

940

ZNP 90 E

18

Notes

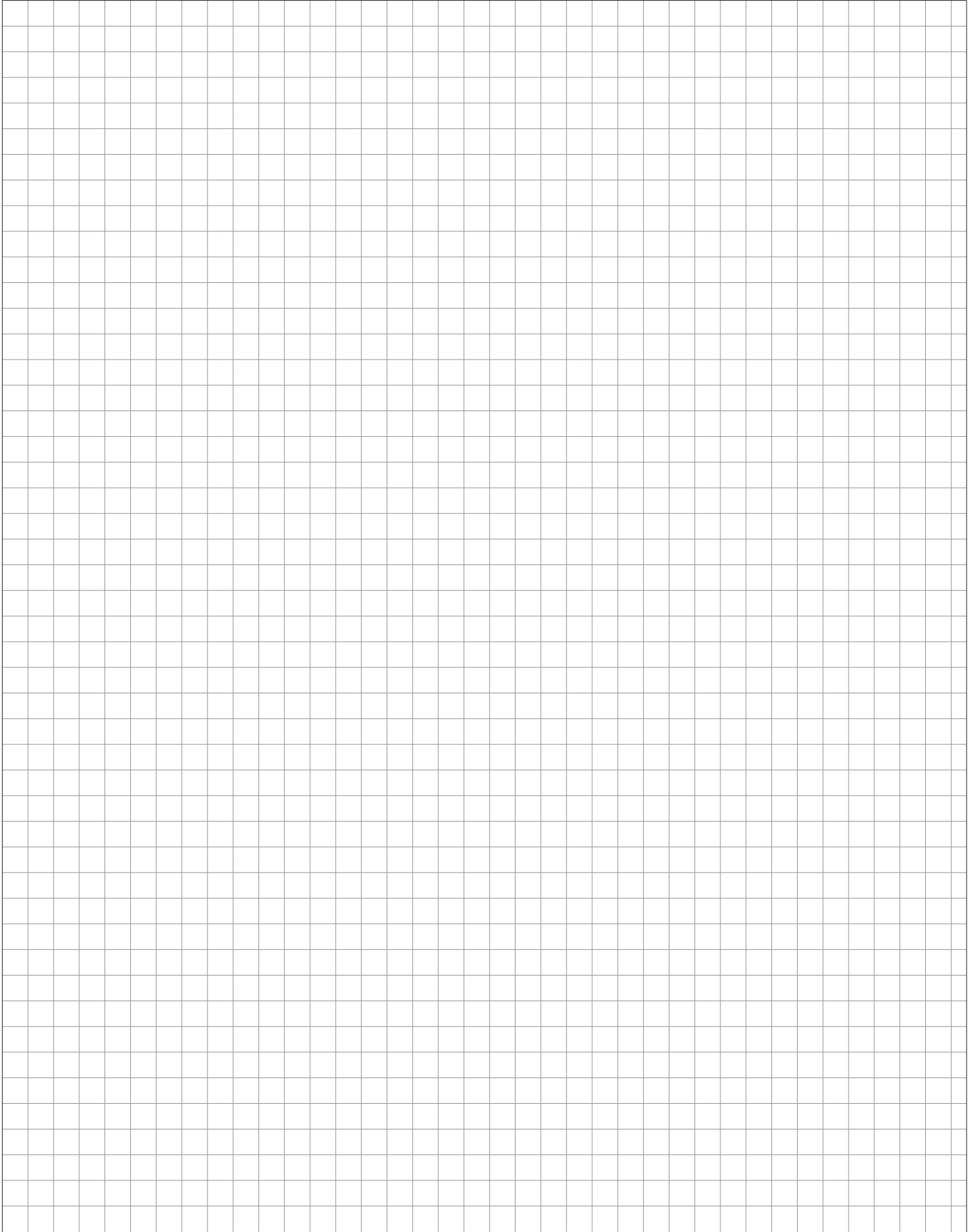

8. Socle, corniche

Plinthes
Corniches
Panneaux de corniche
Bandeaux de finition de plafond



8. Socle, corniche

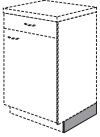

Plinthes

			Largeur	Indépendamment du programme		
<p>Exécution plinthes Les plinthes avec joint d'étanchéité, faisant partie de la cuisine, sont générées automatiquement. Il n'est pas nécessaire de les commander séparément. Les socles complémentaires sont facturés aux prix indiqués.</p> <p>Exécution coloris corps de meuble Coloris, voir rubrique Coloris corps de meuble</p> <p><i>A la commande, préciser hauteur de travail :</i> 868 mm avec socle de 105 mm 918 mm avec socle de 155 mm 968 mm avec socle de 205 mm</p>						
 <p>Plinthe épaisseur 13 mm Finition coloris de corps et coloris supplémentaires <i>Longueur : 3150 mm max.</i></p>			S0	105		0
	comm. supplémentaire		S0	105	2	5
			S0	210		0
	comm. supplémentaire		S0	210	2	7
			S0	315		0
	comm. supplémentaire		S0	315	2	9
	Plinthe brillante cf. ci-dessus Finition groupe à supplément 1		S0	105	3	7
			S0	210	3	10
			S0	315	3	14
	Plinthe aspect inox imperméable (Profilé creux en plastique) cf. ci-dessus Finition groupe à supplément 2		S0	105	4	11
			S0	210	4	21
			S0	315	4	32
	Plinthe Color Concept cf. ci-dessus Supplément de prix <i>Longueur max. 2700 mm</i>		S0	135	CKM	27
			S0	270	CKM	52
 <p>Plinthe latérale Finition coloris de corps et coloris supplémentaires</p>	profondeur 540 mm		S015			0
	540 mm profondeur pour commande complémentaire		S015		2	2
	profondeur 840 mm		S0151			0
	840 mm de profondeur pour commande complémentaire		S0151		2	4

Plinthes

			Largeur		Indépendamment du programme
Plinthe brillante, latérale Finition groupe à supplément 1	540 mm profondeur pour commande complémentaire	S015		3	4
	840 mm de profondeur pour commande complémentaire	S0151		3	5
Plinthe latérale aspect inox imperméable Finition groupe à supplément 2	profondeur 520 mm	S015		4	7
	profondeur 1050 mm	S0151		4	10
Plinthe latérale Color Concept Supplément de prix	profondeur 540 mm	S0	15	CKM	14
	profondeur 840 mm	S0	151	CKM	19
Profilé d'angle Finition coloris de corps et coloris supplémentaires	90°	SEP90			0
	90° commande complémentaire	SEP90		2	1
Profilé d'angle aspect inox imperméable Finition groupe à supplément 2	90°	SEP90		4	1
Profilé d'assemblage pour plinthes <i>Egalement pour solutions d'angle 135°.</i>	Finition coloris de corps et coloris supplémentaires	SVP			0
	Exécution coloris corps de meuble comm. supplémentaire	SVP		2	1
	aspect inox Groupe à supplément 2	SVP		4	1
Grille d'aération pour plinthe 1 pce <i>Veillez indiquer le coloris : 651 gris argent 951 noir</i> <i>Si, à la commande, aucun coloris n'est indiqué, la livraison sera alors effectuée en finition 651 gris argent</i>		ZV LG S			3
Profil d'étanchéité de socle transparent Longueurs disponibles : 600 - 3150 mm <i>Calcul par mm</i>	par m/lin.	L15			1

Plinthes

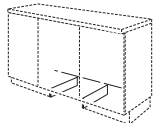
			Largeur		Indépendamment du programme	
 <p>Plinthe latérale Rangement dans le socle pour aspirateur robot pour meubles de 600 mm de large Espace libre 390 mm entre les plinthes Finition coloris de corps et coloris supplémentaires <i>Hauteur socle min. 155 mm.</i> <i>Ne pas prévoir sous réfrigérateurs.</i></p>	profondeur 500 mm	SOGA			21	
	<p>Plinthe brillante, latérale Rangement dans le socle pour aspirateur robot cf. ci-dessus Finition groupe à supplément 1</p>	profondeur 500 mm	SOGA	3		29
	<p>Plinthe latérale Rangement dans le socle pour aspirateur robot Color Concept cf. ci-dessus</p>	profondeur 500 mm	SOGA		CKM	35
<p>Plinthe et socle latéral épaisseur 13 mm y compris profilé d'angle pour socle pour la gauche et la droite et 1 profilé de raccordement du socle Finition coloris de corps et coloris supplémentaires <i>Hauteur de socle disponible : 155 mm</i></p>		S0	105	SET	11	
		S0	210	SET	13	
		S0	315	SET	15	

Corniches, Panneaux de corniche

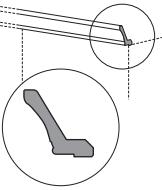
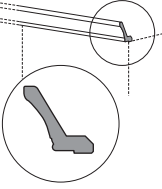
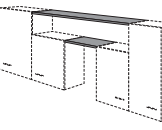
			Largeur	Indépendamment du programme
 <p>Corniche style campagnard Hauteur : 78 mm <i>Débordement de corps à l'avant : 58 mm prix avec coupes d'onglet</i> <i>longueur max. sans joint 3600 mm</i> <i>Livable selon croquis</i> <i>Exécution revêtu polymère</i> <i>Disponible en</i> <i>IP 4250, blanc n° 786</i> <i>IP 4250, blanc magnolia n° 787</i> <i>IP 4250, graphite n° 956</i> <i>IP 4250, Space Grey n° 957</i></p>	par m/lin.	K78	F	27
 <p>Corniche style campagnard Hauteur : 78 mm <i>Débordement de corps à l'avant : 58 mm longueur max. sans joint 3600 mm</i> <i>Livable selon croquis</i> <i>prix avec coupes d'onglet</i> <i>Calcul par mm</i> <i>Version laquée.</i> <i>Disponible dans tous les coloris Color Concept</i></p>	par m/lin.	K78	CK	36
 <p>Panneau de corniche épaisseur 16 mm, profondeur 326 mm longueur de 300 mm à max. 2600 mm capacité de charge max. 20 kg pose entre meubles suspendus ou entre meuble suspendu et armoire <i>Fixations fournis</i> <i>Exécution en corps de meuble</i> <i>Coloris, voir rubrique Coloris corps de meuble</i> <i>Non disponible en coloris côtés visibles.</i> <i>Découpes par ex. pour cache-gaine de hotte décorative, à pratiquer sur site.</i> <i>Si nécessaire, veuillez commander à part corniches continues.</i> <i>Calcul par mm</i></p>	par m/lin.	GSB		24

Bandeaux de finition de plafond

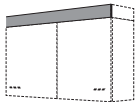
		Largeur	Indépendamment du programme
<p>Bandeaux de finition de plafond épaisseur 16 mm, 326 mm de haut, sans profilés d'angle ni joints d'étanchéité</p> <p>Bandeau de finition de plafond Hauteur : 326 mm</p>  <p>En cas d'habillage jusqu'au plafond au-dessus de meubles avec appareil, prévoir une ouverture d'aération de 200 cm² de section. Utiliser grille d'aération pour plan de travail.</p> <p><i>Longueur max. 2600 mm</i></p> <p><i>Exécution en corps de meuble</i></p> <p><i>Disponible dans tous les décors du corps de meuble.</i></p> <p><i>Non disponible en coloris côtés visibles.</i></p> <p><i>Calcul par mm</i></p>	DB	33	26

Notes

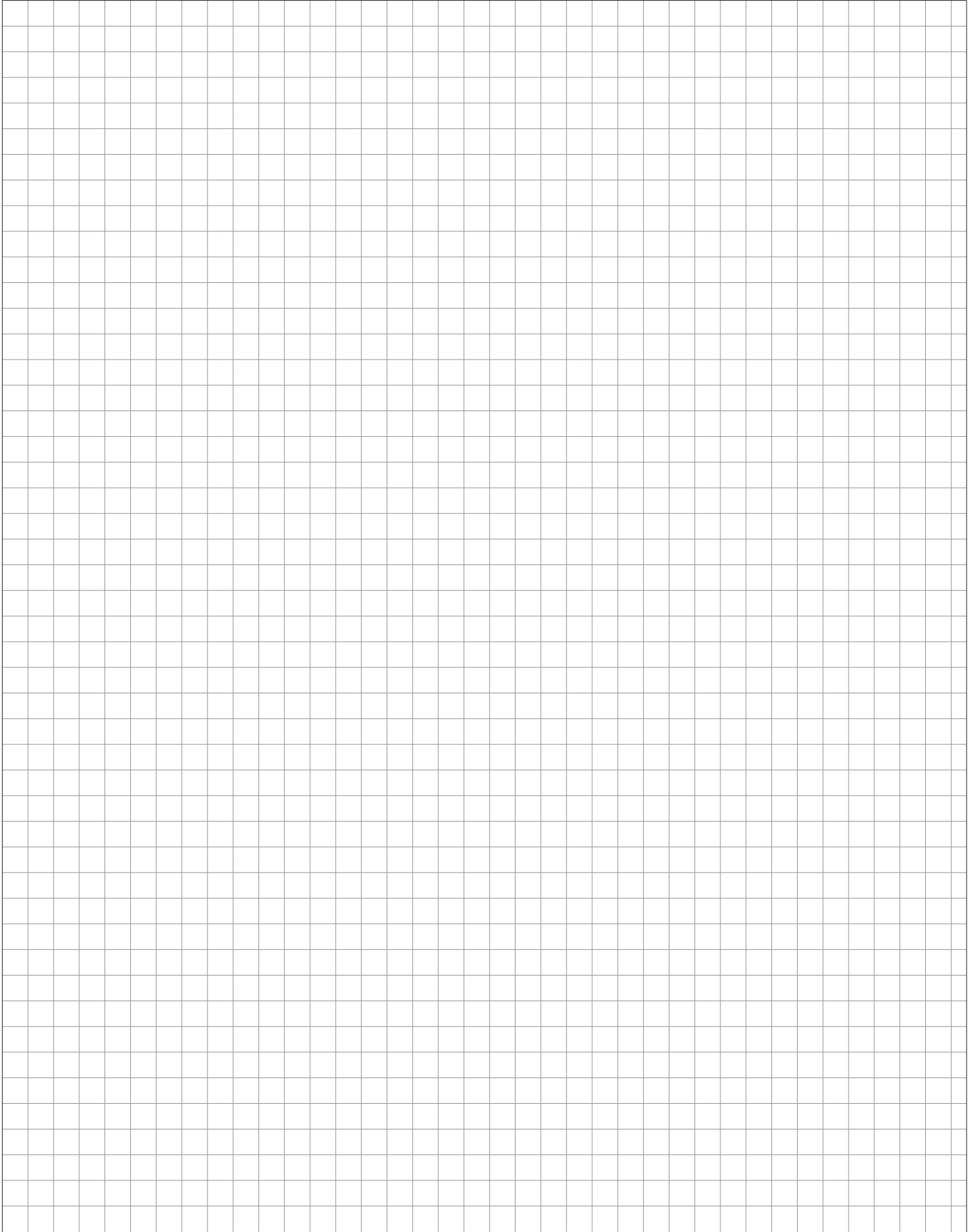

9. Éléments d'agencement, thèmes spéciaux

Espace de rangement/arrière-cuisine

Style campagnard

Pièces détachées

Suppléments / Divers



Espace de rangement/arrière-cuisine



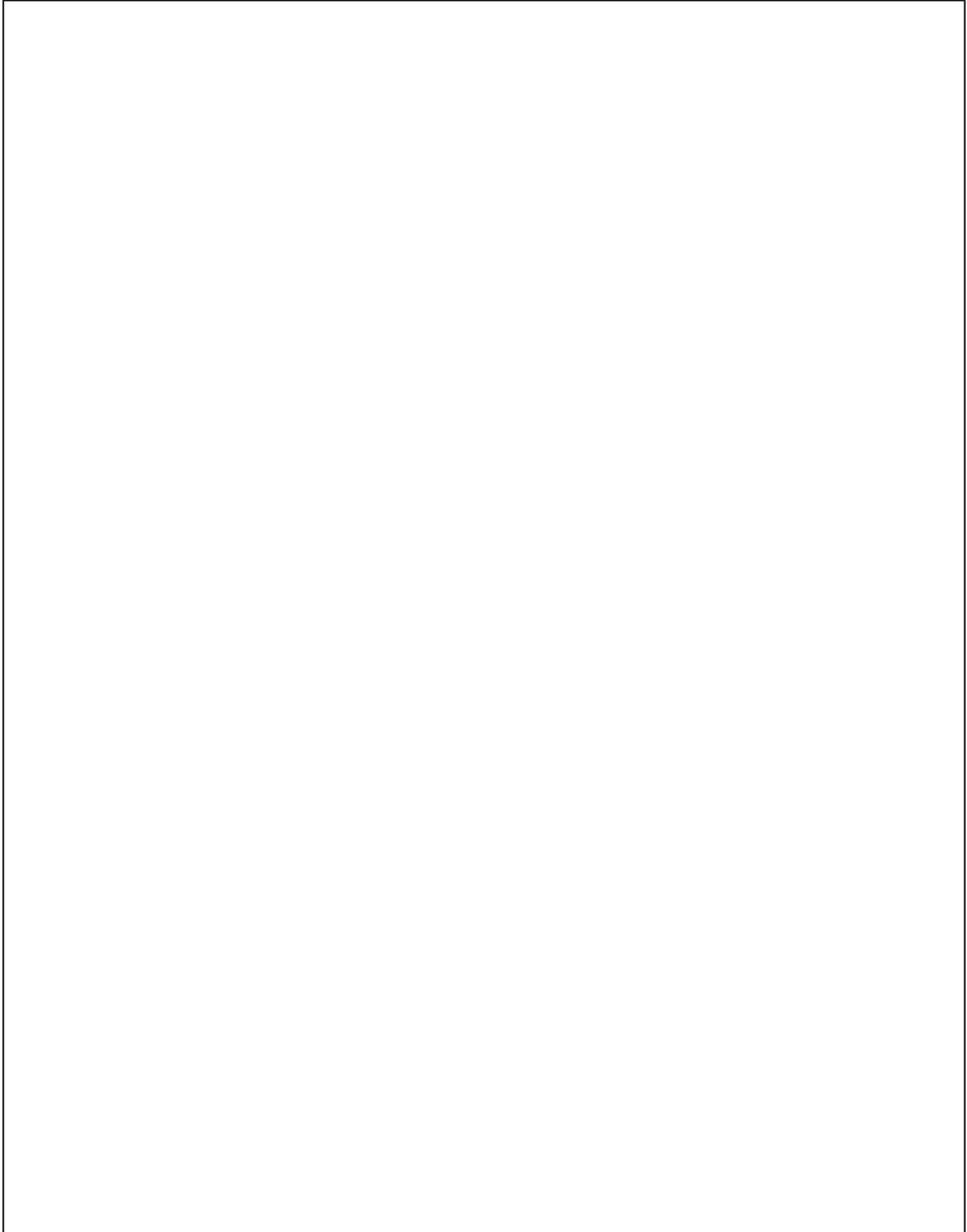



Espace de rangement/
arrière-cuisine



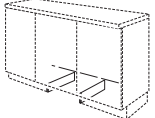

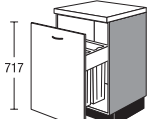

Espace de rangement/arrière-cuisine

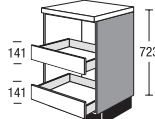
Zone meubles bas

				Groupe de prix												
				Largeur								Servosoft	Pro Servosoft	Verre ProServo	Amortisseur de porte Top Motion	Amortisseur de porte Top Motion Plus
					1	2	3	4	5	6	7					
 <p>Plinthe latérale Rangement dans le socle pour aspirateur robot pour meubles de 600 mm de large Espace libre 390 mm entre les plinthes</p> <p>Finition coloris de corps et coloris supplémentaires</p> <p>Hauteur socle min. 155 mm.</p> <p>Ne pas prévoir sous réfrigérateurs.</p>	SOGA			profondeur 500 mm	21	21	21	21	21	21	21	-	-	-	-	-
	SOGA	3		profondeur 500 mm	29	29	29	29	29	29	29	-	-	-	-	-
	SOGA	CKM		profondeur 500 mm	35	35	35	35	35	35	35	-	-	-	-	-
 <p>Plinthe brillante, latérale Rangement dans le socle pour aspirateur robot cf. ci-dessus</p> <p>Finition groupe à supplément 1</p>																
 <p>Plinthe latérale Rangement dans le socle pour aspirateur robot Color Concept cf. ci-dessus</p>																
 <p>Meuble bas avec paniers à linge 1 coulissant 2 paniers à linge, 40 litres Plastique, blanc</p> 	UA	60	WK2		180	193	204	215	240	257	278	5	8	8	-	-
 <p>Meuble bas pour le tri des matières recyclables 1 coulissant 1 couvercle basculant 1 récipient pour le tri des matières recyclables Capacité env. 53 litres</p> 	UA	40	M		144	154	164	174	195	210	230	5	8	16	-	-
 <p>Meuble bas pour caisses de boissons 2 tiroirs</p> <p>Intérieur meuble décor corps de meuble.</p> <p>Non disponible en coloris côtés visibles.</p> <p>Meubles sans poignée !</p>	UR2S	60			205	227	239	251	290	312	329	10	16	16	-	-

Espace de rangement/arrière-cuisine

Zone meubles suspendus 579 mm (01), 723 mm (02) de haut

				Largeur	Groupe de prix							Servosoft	Pro Servosoft	Verre ProServo	Amortisseur de porte Top Motion	Amortisseur de porte Top Motion Plus	
					1	2	3	4	5	6	7						
 <p>Meuble suspendu 1 abattant 1 niche ouverte en bas hauteur 579 mm <i>Intérieur meuble décor corps de meuble.</i> <i>Non disponible en coloris côtés visibles.</i></p>	<input type="checkbox"/>	HK	30	01	RU	66	69	72	75	81	92	106	-	-	-	4	14
	<input type="checkbox"/>	HK	45	01	RU	72	75	78	81	86	96	110	-	-	-	4	14
	<input type="checkbox"/>	HK	50	01	RU	74	78	81	85	91	102	116	-	-	-	4	14
	<input type="checkbox"/>	HK	60	01	RU	78	83	87	91	98	108	123	-	-	-	4	14
 <p>Meuble suspendu 1 abattant 1 niche ouverte en bas hauteur 723 mm <i>Intérieur meuble décor corps de meuble.</i> <i>Non disponible en coloris côtés visibles.</i></p>	<input type="checkbox"/>	HK	30	02	RU	71	74	78	80	87	99	114	-	-	-	4	14
	<input type="checkbox"/>	HK	45	02	RU	79	83	86	89	94	106	121	-	-	-	4	14
	<input type="checkbox"/>	HK	50	02	RU	81	85	89	93	99	112	127	-	-	-	4	14
	<input type="checkbox"/>	HK	60	02	RU	84	90	94	98	105	117	132	-	-	-	4	14

Espace de rangement/arrière-cuisine

Demi-armoires

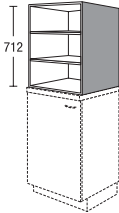
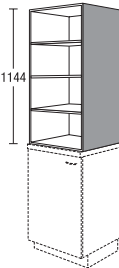
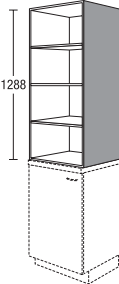
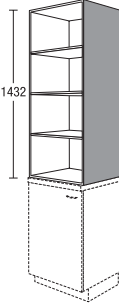
		Largeur		Indépendamment du programme	
 <p>Demi-étagère 712 mm de haut (1475 hauteur highboard) à poser sur plans de travail de 40 mm d'épaisseur 2 étagères réglables <i>Exécution en corps de meuble</i> <i>Non disponible en coloris côtés visibles.</i></p>	<input type="checkbox"/> D	AR	60	148	148
	<input type="checkbox"/> D	AR	65	148	166
 <p>Demi-étagère 1144 mm de haut (hauteur 01) à poser sur plans de travail de 40 mm d'épaisseur 3 étagères réglables <i>Exécution en corps de meuble</i> <i>Non disponible en coloris côtés visibles.</i></p>	<input type="checkbox"/> D	AR	60	01	172
	<input type="checkbox"/> D	AR	65	01	192
 <p>Demi-étagère 1288 mm de haut (hauteur 02) à poser sur plans de travail de 40 mm d'épaisseur 3 étagères réglables <i>Exécution en corps de meuble</i> <i>Non disponible en coloris côtés visibles.</i></p>	<input type="checkbox"/> D	AR	60	02	180
	<input type="checkbox"/> D	AR	65	02	199
 <p>Demi-étagère 1432 mm de haut (hauteur 03) à poser sur plans de travail de 40 mm d'épaisseur 3 étagères réglables <i>Exécution en corps de meuble</i> <i>Non disponible en coloris côtés visibles.</i></p>	<input type="checkbox"/> D	AR	60	03	187
	<input type="checkbox"/> D	AR	65	03	207

Espace de rangement/arrière-cuisine

Armoires 1907 mm

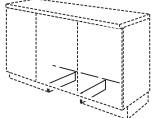
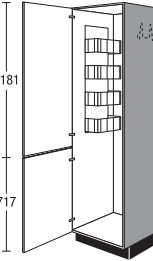
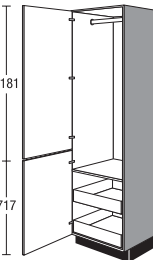
		Largeur	Groupe de prix							Servosoft	Pro Servosoft	Verre ProServo	Amortisseur de porte Top Motion	Amortisseur de porte Top Motion Plus								
			1	2	3	4	5	6	7													
 <p>Plinthe latérale Rangement dans le socle pour aspirateur robot pour meubles de 600 mm de large Espace libre 390 mm entre les plinthes</p> <p>Finition coloris de corps et coloris supplémentaires</p> <p><i>Hauteur socle min. 155 mm.</i></p> <p><i>Ne pas prévoir sous réfrigérateurs.</i></p>		SOGA								21	21	21	21	21	21	21	-	-	-	-	-	
		SOGA	3							29	29	29	29	29	29	29	29	-	-	-	-	-
		SOGA	CKM							35	35	35	35	35	35	35	35	-	-	-	-	-
 <p>Armoire à balais</p> <p>1 porte (chevillée) 1 étagère fil 1 tringle à crochets pour balais 1 support universel pour câble, tuyau et accessoires d'aspirateur Possibilité de ranger aspirateur, escabeau ou table à repasser</p> <p><i>Pièces en fil métallique impossibles avec une réduction en profondeur inférieure à 410 mm.</i></p> <p><i>Les profilés poignée sont montés en usine sur les deux portes afin d'obtenir une apparence des joints continue !</i></p>	<input checked="" type="checkbox"/>	S	45	01	B					139	148	157	166	185	203	227	-	-	-	10	10	
	<input checked="" type="checkbox"/>	S	50	01	B					141	152	161	170	190	208	231		-	-	-	10	10
	<input checked="" type="checkbox"/>	S	60	01	B					143	154	163	172	192	210	233		-	-	-	10	10
 <p>Armoire</p> <p>1 porte (chevillée) 1 penderie 1 étagère fixe 2 tiroirs intérieurs</p> <p><i>L'angle d'ouverture des portes doit être de 90° min. (respecter l'écart entre deux poignées).</i></p> <p><i>Les profilés poignée sont montés en usine sur les deux portes afin d'obtenir une apparence des joints continue !</i></p>		S	60	01	GIS					218	224	233	242	260	277	304	10	16	16	10	10	

Espace de rangement/arrière-cuisine

Armoires 1907 mm

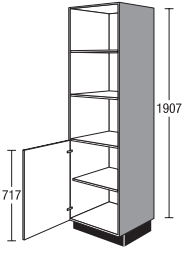
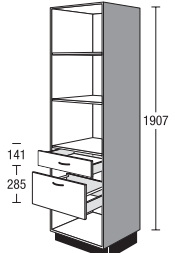
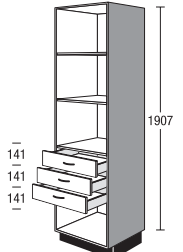
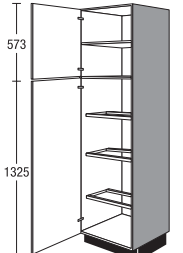
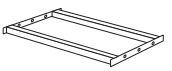
				Groupe de prix												
				Largeur	1	2	3	4	5	6	7	Servosoft	Pro Servosoft	Verre ProServo	Amortisseur de porte Top Motion	Amortisseur de porte Top Motion Plus
 <p>Armoire 2 étagères réglables 1 porte 1 étagère réglable <i>Intérieur meuble décor corps de meuble.</i> <i>Non disponible en coloris côtés visibles.</i></p>	SRT	50	01		261	275	281	291	303	309	314	-	-	-	4	4
	SRT	60	01	267	280	287	297	308	315	320	-	-	-	4	4	
 <p>Armoire 2 étagères réglables 1 tiroir 1 coulissant <i>Intérieur meuble décor corps de meuble.</i> <i>Non disponible en coloris côtés visibles.</i></p>	SRSA	50	01	298	317	325	337	357	373	390	10	16	16	-	-	
	SRSA	60	01	317	337	344	356	376	393	409	10	16	16	-	-	
 <p>Armoire 2 étagères réglables 3 tiroirs <i>Intérieur meuble décor corps de meuble.</i> <i>Non disponible en coloris côtés visibles.</i></p>	SR3S	50	01	322	341	349	361	381	398	414	15	24	24	-	-	
	SR3S	60	01	338	358	366	377	398	414	431	15	24	24	-	-	
 <p>Armoire pour caisses de boissons 1 porte 1 étagère réglable 1 porte 3 cadres support pour caisses de boissons</p> <p>Compléments assortis :</p> <p>Cadre support pour caisses de boissons, unique gris argenté</p> 	S	60	01	GK9	268	284	295	307	330	352	386	-	-	-	10	10
	ZIGK	60			13	13	13	13	13	13	13	-	-	-	-	-

Espace de rangement/arrière-cuisine

Armoires 1907 mm

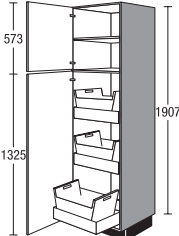
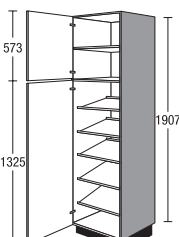
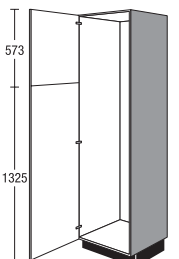
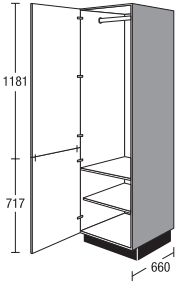
		Largeur	Groupe de prix							Servosoft	Pro Servosoft	Verre ProServo	Amortisseur de porte Top Motion	Amortisseur de porte Top Motion Plus		
			1	2	3	4	5	6	7							
 <p>Armoire avec paniers à linge</p> <p>1 porte 1 étagère réglable 1 porte 3 tiroirs intérieurs 3 paniers à linge, chacun 41 litres Plastique, blanc</p> <p><i>L'angle d'ouverture des portes doit être de 90° min. (respecter l'écart entre deux poignées).</i></p>	S	60	01	WK9	367	382	397	412	444	474	520	15	24	24	10	10
 <p>Armoire à chaussures</p> <p>1 porte 1 étagère réglable 1 porte 5 étagères fixes pour chaussures</p>	S	60	01	S9	252	269	284	301	335	367	409	-	-	-	10	10
 <p>Armoire à équipement individuel</p> <p>1 porte (goupillée)</p> <p><i>Les profilés poignée sont montés en usine sur les deux portes afin d'obtenir une apparence des joints continue !</i></p> <p>Compléments assortis :</p> <p>Accessoires pour équipement individuel</p> <p>Voir accessoires et accessoires K-Line side</p>	S	60	01	Z9	138	147	156	164	183	201	224	-	-	-	10	10
 <p>Armoire avec tringle à habits</p> <p>Profondeur de corps 660 mm</p> <p>NEW NEW NEW</p> <p>1 porte (chevillée) 1 penderie 1 étagère fixe 1 étagère réglable</p> <p><i>Les profilés poignée sont montés en usine sur les deux portes afin d'obtenir une apparence des joints continue !</i></p>	S S S	45 50 60	01 01 01	66G1 66G1 66G1	179 187 206	184 192 212	191 200 220	199 208 229	213 223 246	227 238 261	250 261 288	- - -	- - -	- - -	10 10 10	10 10 10

Espace de rangement/arrière-cuisine

Armoires 1907 mm

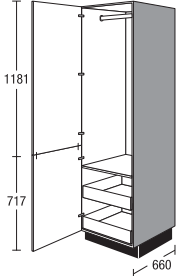
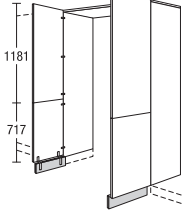
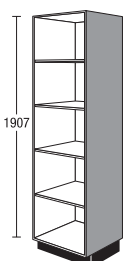
			Largeur	Groupe de prix							Servosoft	Pro Servosoft	Verre ProServo	Amortisseur de porte Top Motion	Amortisseur de porte Top Motion Plus	
				1	2	3	4	5	6	7						
 <p>Armoire avec tringle à habits NEW NEW NEW</p> <p>Profondeur de corps 660 mm</p> <p>1 porte (chevillée) 1 penderie 1 étagère fixe 2 tiroirs intérieurs</p> <p><i>Les profilés poignée sont montés en usine sur les deux portes afin d'obtenir une apparence des joints continue !</i></p>	S	45	01	66GIS	233	239	249	259	278	296	325	-	-	-	10	10
	S	50	01	66GIS	241	248	258	268	287	306	336	-	-	-	10	10
	S	60	01	66GIS	260	267	278	289	310	330	363	-	-	-	10	10
 <p>Porte de passage</p> <p>2 portes (chevillées) 2 joues, 16 mm d'épaisseur, dans coloris du corps, à hauteur du corps 1 panneau de finition, 16 mm d'épaisseur, dans coloris du corps 2 plinthes dans coloris du corps, y c. équerre d'assemblage</p> <p><i>Disponible pour les programmes suivants : IP 1200, IP 2200, IP 3150, IP 4050</i></p> <p><i>Non disponible avec décor de socle suivant : 299 aspect inox</i></p> <p><i>Planification uniquement entre 2 armoires de hauteur 01.</i></p> <p><i>Livraison en plusieurs paquets.</i></p>	DG	90	01		197	210	222	-	-	-	-	-	-	-	20	20
	DG	100	01		202	215	228	-	-	-	-	-	-	-	-	20
 <p>Armoire ouverte ☑</p> <p>4 étagères réglables</p> <p><i>Exécution en corps de meuble</i></p> <p><i>Veillez préciser la largeur souhaitée (150-600 mm).</i></p> <p><i>Non disponible en coloris côtés visibles.</i></p>	SR	V	01		222	222	222	222	222	222	222	-	-	-	-	-

Espace de rangement/arrière-cuisine

Armoires 1907 mm

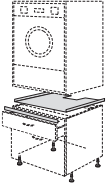
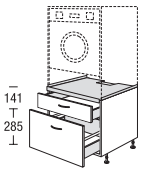
		Largeur	Groupe de prix							Servosoft	Pro Servosoft	Verre ProServo	Amortisseur de porte Top Motion	Amortisseur de porte Top Motion Plus	
			1	2	3	4	5	6	7						
 <p>Accessoires de montage pour base sous le lave-linge/sèche-linge</p> <p>Set composé de :</p> <ul style="list-style-type: none"> 1 plaque métallique, blanche 1 cornière de sécurité métallique 4 pieds de socle métalliques <p><i>Disponible uniquement pour hauteur de socle 155 mm.</i></p>	MZWM		73	73	73	73	73	73	73	-	-	-	-	-	
 <p>Module pour lave-linge/sèche-linge surélevé</p> <p>pour la mise en place d'un lave-linge/sèche-linge</p> <p>Kit comprenant :</p> <ul style="list-style-type: none"> 1 meuble bas 435 mm de haut avec 1 tiroir avec appuis latéraux pour panier à linge 1 coulissant 1 plaque métallique 1 cornière de sécurité métallique 4 pieds de socle métalliques <p><i>Les pieds de socle métalliques doivent être montés sur place.</i></p> <p><i>Veuillez vérifier si une installation surélevée du lave-linge/sèche-linge est autorisée.</i></p> <p><i>Disponible uniquement pour hauteur de socle 155 mm.</i></p> <p><i>Livraison en plusieurs paquets.</i></p> <p>Consignes de sécurité :</p> <p><i>Seuls les lave-linge et sèche-linge équipés d'un contrôle de balourds électronique peuvent être installés.</i></p> <p><i>Le meuble doit être solidement fixé au mur.</i></p> <p><i>Seuls les sèche-linge à condensation et à pompe à chaleur sont autorisés.</i></p> <p><i>La charge max. est de 130 kg, linge mouillé inclus.</i></p> <p><i>Si, malgré l'utilisation d'une plaque anti-humidité, des déformations se produisent suite à une fuite d'eau, le meuble n'est plus opérationnel et ne doit plus être utilisé.</i></p> <p><i>Veuillez respecter les conditions de montage et d'utilisation indiquées par le fabricant de l'appareil.</i></p>	GWSA	60	46	291	314	344	374	451	484	526	10	16	24	-	-

Espace de rangement/arrière-cuisine

Armoires 1907 mm

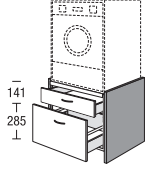
		Largeur		Groupe de prix							Servosoft	Pro Servosoft	Verre ProServo	Amortisseur de porte Top Motion	Amortisseur de porte Top Motion Plus
		63	46	1	2	3	4	5	6	7					
 <p>Module pour lave-linge/sèche-linge surélevé</p> <p>Y c. joues</p> <p>pour la mise en place d'un lave-linge/sèche-linge</p> <p>Kit comprenant :</p> <ul style="list-style-type: none"> 2 joues latérales 16 mm de large, 685 mm de profondeur 2 patins 885 mm de profondeur 1 meuble bas 435 mm de haut avec 1 tiroir avec appuis latéraux pour panier à linge 1 coulissant 1 plaque métallique 1 cornière de sécurité métallique 4 pieds de socle métalliques <p><i>Exécution de joues :</i> coloris de joues Non disponible pour les coloris de joue du Color Concept.</p> <p><i>Non disponible en coloris côtés visibles.</i></p> <p><i>Les pieds de socle métalliques doivent être montés sur place.</i></p> <p><i>Veuillez vérifier si une installation surélevée du lave-linge/sèche-linge est autorisée.</i></p> <p><i>Disponible uniquement pour hauteur de socle 155 mm.</i></p> <p><i>Livraison en plusieurs paquets.</i></p> <p>Consignes de sécurité : Seuls les lave-linge et sèche-linge équipés d'un contrôle de balourds électronique peuvent être installés. Le meuble doit être solidement fixé au mur. Seuls les sèche-linge à condensation et à pompe à chaleur sont autorisés. La charge max. est de 130 kg, linge mouillé inclus. Si, malgré l'utilisation d'une plaque anti-humidité, des déformations se produisent suite à une fuite d'eau, le meuble n'est plus opérationnel et ne doit plus être utilisé. Veuillez respecter les conditions de montage et d'utilisation indiquées par le fabricant de l'appareil.</p>	GWSA			330	358	388	418	495	528	569	10	16	24	-	-

Espace de rangement/arrière-cuisine

Armoires 1907 mm

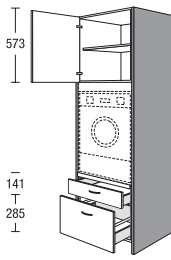
	GWSA	Largeur	Groupe de prix							Servosoft	Pro Servosoft	Verre ProServo	Amortisseur de porte Top Motion	Amortisseur de porte Top Motion Plus	
			1	2	3	4	5	6	7						
 <p>Module pour lave-linge/sèche-linge surélevé Y c. joues pour la mise en place d'un lave-linge/sèche-linge hauteur de niche 890 mm</p> <p>Kit comprenant : 2 joues latérales (16 mm avec patin, 685 mm de profondeur) 1 demi-armoire avec 1 porte 1 étagère réglable 1 meuble bas 435 mm de haut avec 1 tiroir avec appuis latéraux pour panier à linge 1 coulissant 1 plaque métallique 1 cornière de sécurité métallique 4 pieds de socle métalliques</p> <p><i>Exécution de joues :</i> coloris de joues Non disponible pour les coloris de joue du Color Concept.</p> <p><i>Non disponible en coloris côtés visibles.</i></p> <p><i>Les pieds de socle métalliques doivent être montés sur place.</i></p> <p><i>Veuillez vérifier si une installation surélevée du lave-linge/sèche-linge est autorisée.</i></p> <p><i>Disponible uniquement pour hauteur de socle 155 mm.</i></p> <p><i>Livraison en plusieurs paquets.</i></p> <p>Consignes de sécurité : Seuls les lave-linge et sèche-linge équipés d'un contrôle de balourds électronique peuvent être installés. Le meuble doit être solidement fixé au mur. Seuls les sèche-linge à condensation et à pompe à chaleur sont autorisés. La charge max. est de 130 kg, linge mouillé inclus. Si, malgré l'utilisation d'une plaque anti-humidité, des déformations se produisent suite à une fuite d'eau, le meuble n'est plus opérationnel et ne doit plus être utilisé.</p>		63	01	428	456	490	524	610	652	706	10	16	24	4	4

Espace de rangement/arrière-cuisine

Armoires 2051 mm

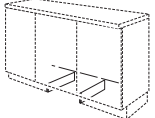
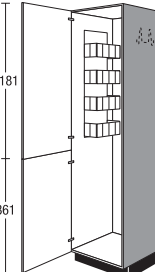
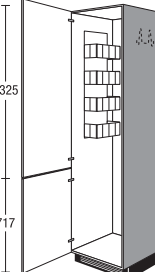
						Groupe de prix													
						Largeur		1	2	3	4	5	6	7	Servosoft	Pro Servosoft	Verre ProServo	Amortisseur de porte Top Motion	Amortisseur de porte Top Motion Plus
 <p>Plinthe latérale Rangement dans le socle pour aspirateur robot pour meubles de 600 mm de large Espace libre 390 mm entre les plinthes</p> <p>Finition coloris de corps et coloris supplémentaires</p> <p>Hauteur socle min. 155 mm.</p> <p>Ne pas prévoir sous réfrigérateurs.</p>		SOGA						21	21	21	21	21	21	21	-	-	-	-	-
		SOGA	3					29	29	29	29	29	29	29	-	-	-	-	-
		SOGA		CKM				35	35	35	35	35	35	35	-	-	-	-	-
 <p>Armoire à balais</p> <p>1 porte (chevillée) 1 étagère fil 1 tringle à crochets pour balais 1 support universel pour câble, tuyau et accessoires d'aspirateur Possibilité de ranger aspirateur, escabeau ou table à repasser</p> <p>Pièces en fil métallique impossibles avec une réduction en profondeur inférieure à 410 mm.</p> <p>Les profilés poignée sont montés en usine sur les deux portes afin d'obtenir une apparence des joints continue !</p>	<input checked="" type="checkbox"/>	S	45	02	B2			142	154	164	174	197	217	242	-	-	-	10	10
	<input checked="" type="checkbox"/>	S	50	02	B2			146	159	170	181	203	223	248	-	-	-	10	10
	<input checked="" type="checkbox"/>	S	60	02	B2			156	169	179	190	214	234	260	-	-	-	10	10
 <p>Armoire à balais</p> <p>1 porte (chevillée) 1 étagère fil 1 tringle à crochets pour balais 1 support universel pour câble, tuyau et accessoires d'aspirateur Possibilité de ranger aspirateur, escabeau ou table à repasser</p> <p>Pièces en fil métallique impossibles avec une réduction en profondeur inférieure à 410 mm.</p> <p>Les profilés poignée sont montés en usine sur les deux portes afin d'obtenir une apparence des joints continue !</p>	<input checked="" type="checkbox"/>	S	60	02	B			156	169	179	190	214	234	260	-	-	-	10	10

Espace de rangement/arrière-cuisine

Armoires 2051 mm

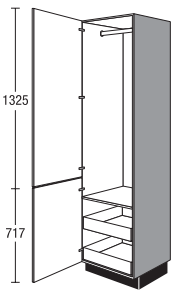
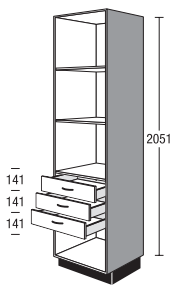
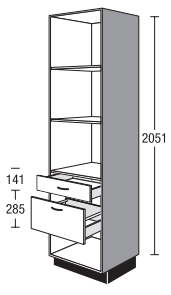
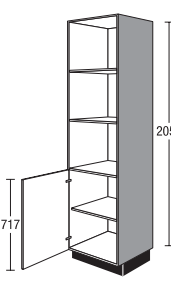
		Largeur	Groupe de prix							Servosoft	Pro Servosoft	Verre ProServo	Amortisseur de porte Top Motion	Amortisseur de porte Top Motion Plus		
			1	2	3	4	5	6	7							
 <p>Armoire 1 porte (chevillée) 1 penderie 1 étagère fixe 2 tiroirs intérieurs</p> <p><i>L'angle d'ouverture des portes doit être de 90° min. (respecter l'écart entre deux poignées).</i></p> <p><i>Les profilés poignée sont montés en usine sur les deux portes afin d'obtenir une apparence des joints continue !</i></p>	S	60	02	GIS	231	240	249	260	282	302	329	10	16	16	10	10
 <p>Armoire 2 étagères réglables 3 tiroirs</p> <p><i>Intérieur meuble décor corps de meuble.</i></p> <p><i>Non disponible en coloris côtés visibles.</i></p>	SR3S	50	02		325	344	352	364	384	401	417	15	24	24	-	-
	SR3S	60	02		346	366	373	385	405	422	438	15	24	24	-	-
 <p>Armoire 2 étagères réglables 1 tiroir 1 coulissant</p> <p><i>Intérieur meuble décor corps de meuble.</i></p> <p><i>Non disponible en coloris côtés visibles.</i></p>	SRSA	50	02		304	324	332	343	364	380	397	10	16	16	-	-
	SRSA	60	02		325	344	352	364	384	401	417	10	16	16	-	-
 <p>Armoire 2 étagères réglables 1 porte 1 étagère réglable</p> <p><i>Intérieur meuble décor corps de meuble.</i></p> <p><i>Non disponible en coloris côtés visibles.</i></p>	SRT	50	02		254	268	275	284	296	303	307	-	-	-	4	4
	SRT	60	02		274	288	295	305	316	323	328	-	-	-	4	4

Espace de rangement/arrière-cuisine

Armoires 2051 mm

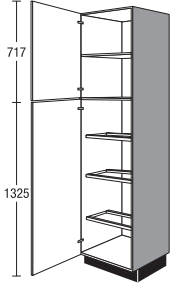
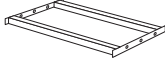
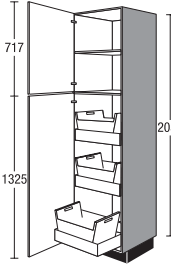
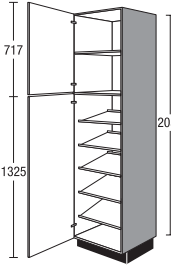
	S	Largeur	02	GK9	Groupe de prix							Servosoft	Pro Servosoft	Verre ProServo	Amortisseur de porte Top Motion	Amortisseur de porte Top Motion Plus
					1	2	3	4	5	6	7					
 <p>Armoire pour caisses de boissons</p> <ul style="list-style-type: none"> 1 porte 1 étagère réglable 1 porte 3 cadres support pour caisses de boissons 		60			281	301	313	327	356	380	415	-	-	-	10	10
<p>Compléments assortis :</p> <p>Cadre support pour caisses de boissons, unique gris argenté</p> 	ZIGK	60			13	13	13	13	13	13	13	-	-	-	-	-
 <p>Armoire avec paniers à linge</p> <ul style="list-style-type: none"> 1 porte 1 étagère réglable 1 porte 3 tiroirs intérieurs 3 paniers à linge, chacun 41 litres Plastique, blanc <p><i>L'angle d'ouverture des portes doit être de 90° min. (respecter l'écart entre deux poignées).</i></p>	S	60	02	WK9	378	404	420	437	476	509	556	15	24	24	10	10
 <p>Armoire à chaussures</p> <ul style="list-style-type: none"> 1 porte 1 étagère réglable 1 porte 5 étagères fixes pour chaussures 	S	60	02	S9	266	286	304	323	361	395	438	-	-	-	10	10

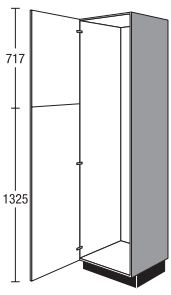
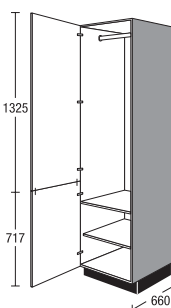
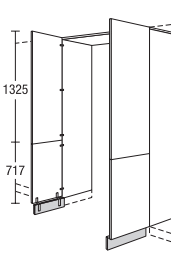

Espace de rangement/arrière-cuisine

Armoires 2051 mm

		Largeur	Groupe de prix							Servosoft	Pro Servosoft	Verre ProServo	Amortisseur de porte Top Motion	Amortisseur de porte Top Motion Plus		
			1	2	3	4	5	6	7							
 <p>Armoire à équipement individuel 1 porte (goupillée)</p> <p><i>Les profilés poignée sont montés en usine sur les deux portes afin d'obtenir une apparence des joints continue !</i></p> <p>Compléments assortis :</p> <p>Accessoires pour équipement individuel Voir accessoires et accessoires K-Line side</p>	S	60	02	Z9	150	162	171	182	204	223	247	-	-	-	10	10
 <p>Armoire avec tringle à habits NEW</p> <p>Profondeur de corps 660 mm NEW</p> <p>1 porte (chevillée) NEW 1 penderie 1 étagère fixe 1 étagère réglable</p> <p><i>Les profilés poignée sont montés en usine sur les deux portes afin d'obtenir une apparence des joints continue !</i></p>	S	45	02	66G1	188	204	213	228	250	271	299	-	-	-	10	10
	S	50	02	66G1	197	213	223	239	262	285	313	-	-	-	10	10
	S	60	02	66G1	219	236	250	266	297	326	361	-	-	-	10	10
 <p>Porte de passage</p> <p>2 portes (chevillées) 2 joues, 16 mm d'épaisseur, dans coloris du corps, à hauteur du corps 1 panneau de finition, 16 mm d'épaisseur, dans coloris du corps 2 plinthes dans coloris du corps, y c. équerre d'assemblage</p> <p><i>Disponible pour les programmes suivants : IP 1200, IP 2200, IP 3150, IP 4050</i></p> <p><i>Non disponible avec décor de socle suivant : 299 aspect inox</i></p> <p><i>Planification uniquement entre 2 armoires de hauteur 02.</i></p> <p><i>Livraison en plusieurs paquets.</i></p>	DG	90	02		206	222	235	-	-	-	-	-	-	-	20	20
	DG	100	02		211	227	241	-	-	-	-	-	-	-	-	20

Espace de rangement/arrière-cuisine

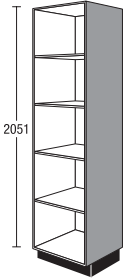
Armoires 2051 mm

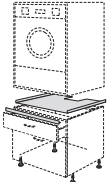
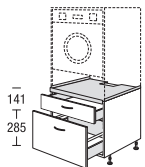
		Largeur		Groupe de prix														
				1	2	3	4	5	6	7	Servosoft	Pro Servosoft	Verre ProServo	Amortisseur de porte Top Motion	Amortisseur de porte Top Motion Plus			
 <p>Armoire ouverte</p> <p>4 étagères réglables</p> <p><i>Exécution en corps de meuble</i></p> <p><i>Veillez préciser la largeur souhaitée (150-600 mm).</i></p> <p><i>Non disponible en coloris côtés visibles.</i></p>		SR	V	02	229	229	229	229	229	229	229	-	-	-	-	-		
	 <p>Accessoires de montage pour base sous le lave-linge/sèche-linge</p> <p>Set composé de :</p> <ul style="list-style-type: none"> 1 plaque métallique, blanche 1 cornière de sécurité métallique 4 pieds de socle métalliques <p><i>Disponible uniquement pour hauteur de socle 155 mm.</i></p>		MZWM				73	73	73	73	73	73	73	-	-	-	-	-
		 <p>Module pour lave-linge/sèche-linge surélevé</p> <p>pour la mise en place d'un lave-linge/sèche-linge</p> <p>Kit comprenant :</p> <ul style="list-style-type: none"> 1 meuble bas 435 mm de haut avec 1 tiroir avec appuis latéraux pour panier à linge 1 coulissant 1 plaque métallique 1 cornière de sécurité métallique 4 pieds de socle métalliques <p><i>Les pieds de socle métalliques doivent être montés sur place.</i></p> <p><i>Veillez vérifier si une installation surélevée du lave-linge/sèche-linge est autorisée.</i></p> <p><i>Disponible uniquement pour hauteur de socle 155 mm.</i></p> <p><i>Livraison en plusieurs paquets.</i></p> <p>Consignes de sécurité :</p> <p><i>Seuls les lave-linge et sèche-linge équipés d'un contrôle de balourds électronique peuvent être installés.</i></p> <p><i>Le meuble doit être solidement fixé au mur.</i></p> <p><i>Seuls les sèche-linge à condensation et à pompe à chaleur sont autorisés.</i></p> <p><i>La charge max. est de 130 kg, linge mouillé inclus.</i></p> <p><i>Si, malgré l'utilisation d'une plaque anti-humidité, des déformations se produisent suite à une fuite d'eau, le meuble n'est plus opérationnel et ne doit plus être utilisé.</i></p> <p><i>Veillez respecter les conditions de montage et d'utilisation indiquées par le fabricant de l'appareil.</i></p>		GWSA	60	46	291	314	344	374	451	484	526	10	16	24	-	-

Espace de rangement/arrière-cuisine

Armoires 2051 mm

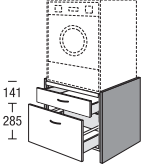
	GWSA	Largeur	Groupe de prix							Servosoft	Pro Servosoft	Verre ProServo	Amortisseur de porte Top Motion	Amortisseur de porte Top Motion Plus	
			1	2	3	4	5	6	7						
 <p>Module pour lave-linge/sèche-linge surélevé Y c. joues pour la mise en place d'un lave-linge/sèche-linge</p> <p>Kit comprenant : 2 joues latérales 16 mm de large, 685 mm de profondeur 2 patins 885 mm de profondeur 1 meuble bas 435 mm de haut avec 1 tiroir avec appuis latéraux pour panier à linge 1 coulissant 1 plaque métallique 1 cornière de sécurité métallique 4 pieds de socle métalliques</p> <p><i>Exécution de joues :</i> coloris de joues Non disponible pour les coloris de joue du Color Concept.</p> <p><i>Non disponible en coloris côtés visibles.</i></p> <p><i>Les pieds de socle métalliques doivent être montés sur place.</i></p> <p><i>Veuillez vérifier si une installation surélevée du lave-linge/sèche-linge est autorisée.</i></p> <p><i>Disponible uniquement pour hauteur de socle 155 mm.</i></p> <p><i>Livraison en plusieurs paquets.</i></p> <p>Consignes de sécurité : Seuls les lave-linge et sèche-linge équipés d'un contrôle de balourds électronique peuvent être installés. Le meuble doit être solidement fixé au mur. Seuls les sèche-linge à condensation et à pompe à chaleur sont autorisés. La charge max. est de 130 kg, linge mouillé inclus. Si, malgré l'utilisation d'une plaque anti-humidité, des déformations se produisent suite à une fuite d'eau, le meuble n'est plus opérationnel et ne doit plus être utilisé. Veuillez respecter les conditions de montage et d'utilisation indiquées par le fabricant de l'appareil.</p>		63	46	330	358	388	418	495	528	569	10	16	24	-	-

Espace de rangement/arrière-cuisine

Armoires 2051 mm

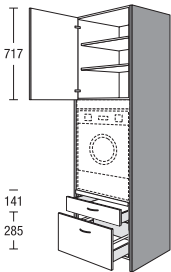
	GWSA	63	02	Groupe de prix							Servosoft	Pro Servosoft	Verre ProServo	Amortisseur de porte Top Motion	Amortisseur de porte Top Motion Plus
				1	2	3	4	5	6	7					
 <p>Module pour lave-linge/sèche-linge surélevé</p> <p>Y c. joues</p> <p>pour la mise en place d'un lave-linge/sèche-linge</p> <p>Kit comprenant :</p> <ul style="list-style-type: none"> 2 joues latérales (16 mm avec patin, 685 mm de profondeur) 1 demi-armoire avec 1 porte 2 étagères réglables 1 meuble bas 435 mm de haut avec 1 tiroir avec appuis latéraux pour panier à linge 1 coulissant 1 plaque métallique 1 cornière de sécurité métallique 4 pieds de socle métalliques <p><i>Exécution de joues :</i> <i>coloris de joues :</i> <i>Non disponible pour les coloris de joue du Color Concept.</i></p> <p><i>Non disponible en coloris côtés visibles.</i></p> <p><i>Les pieds de socle métalliques doivent être montés sur place.</i></p> <p><i>Veuillez vérifier si une installation surélevée du lave-linge/sèche-linge est autorisée.</i></p> <p><i>Disponible uniquement pour hauteur de socle 155 mm.</i></p> <p><i>Livraison en plusieurs paquets.</i></p> <p><i>Consignes de sécurité :</i> <i>Seuls les lave-linge et sèche-linge équipés d'un contrôle de balourds électronique peuvent être installés.</i> <i>Le meuble doit être solidement fixé au mur.</i> <i>Seuls les sèche-linge à condensation et à pompe à chaleur sont autorisés.</i> <i>La charge max. est de 130 kg, linge mouillé inclus.</i> <i>Si, malgré l'utilisation d'une plaque anti-humidité, des déformations se produisent suite à une fuite d'eau, le meuble n'est plus opérationnel et ne doit plus être utilisé.</i> <i>Veuillez respecter les conditions de montage et d'utilisation indiquées par le fabricant de l'appareil.</i></p>				436	466	500	534	621	663	718	10	16	24	4	4

Espace de rangement/arrière-cuisine

Joue pour lave-linge/sèche-linge surélevé

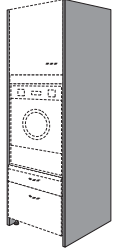

Joue pour lave-linge/sèche-linge surélevé

en continu jusqu'au sol avec patin
685 mm de profondeur
épaisseur 16 mm,

460 mm de haut = hauteur de corps
plus hauteur de socle
exécution mate

1907 mm de haut = hauteur de corps (01)
plus hauteur de socle
exécution mate

2051 mm de haut = hauteur de corps (02)
plus hauteur de socle
exécution mate

WS

Largeur

16

46

685

Indépendamment du
programme

34

WS

16

01

685

76

WS

16



02

685

80

Espace de rangement/arrière-cuisine

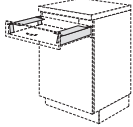
Accessoires

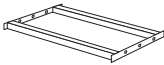
		Largeur		Indépendamment du programme
 <p>Panier à linge blanc plastique Capacité 41 litres Dimensions (H x Larg x P) : 304 x 520 x 462 mm Convient à S 60 01 WK9 et S 60 02 WK9</p>	ZWK	60		19
 <p>Support pour panier à linge A enficher dans le cadre de tiroir Lot de 2 unités</p>	ZISA			11
 <p>Poubelle pour matières recyclables Boîtier métallique, époxy Cadre pour sac de matières recyclables en plastique Couverture basculant en plastique Capacité env. 53 litres Montage au sol Dimensions (H x Larg x P) : 622 x 340 x 260 mm Convient à des coulissants à partir de 400 mm de large</p>	ZAA	40	S	33
 <p>Cadre support pour caisses de boissons, unique gris argenté</p>	ZIGK	60		13

K-Line

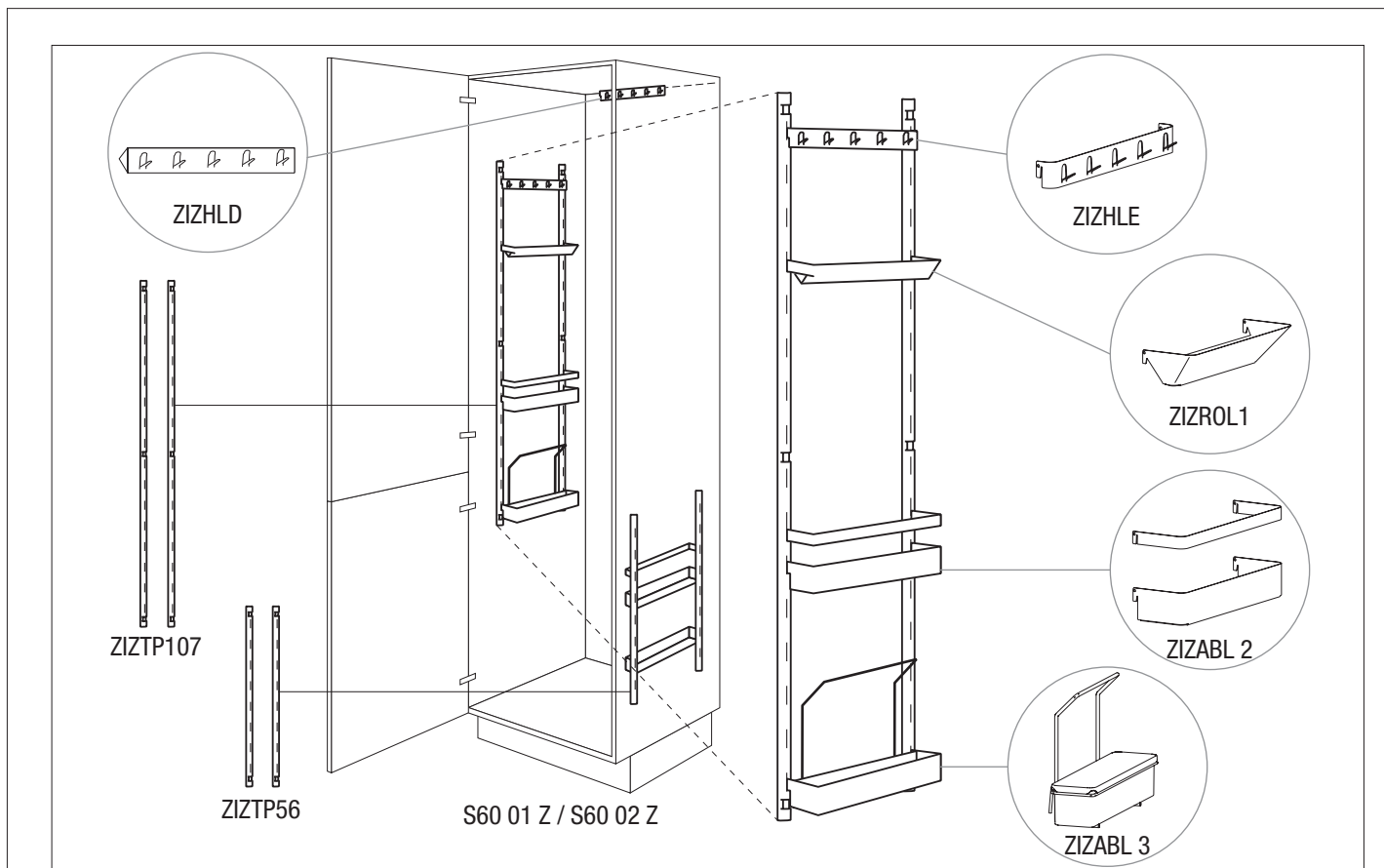

K-Line – pour une organisation parfaite et claire des ustensiles de cuisine et de nettoyage









Le système pratique K-Line side a été développé spécialement pour le rangement de produits de nettoyage et auxiliaires et peut être adapté à vos propres besoins. L'élément de base sont les baguettes de fixation qui sont disponibles en 2 longueurs.

Celles-ci doivent être vissées sur place sur le côté du corps de meuble. Ces baguettes de fixation sont conçues de telle manière à ce que les éléments de rangement, les baguettes de support et les boîtes peuvent être accrochés à des hauteurs individuelles.

Nous conseillons de monter le système K-Line dans les armoires comme équipement individuel (articles S60 01 Z et S60 02 Z). Naturellement, il est aussi possible de monter ce système dans d'autres armoires, p. ex. dans des armoires à balais.

Espace de rangement/arrière-cuisine

Accessoires K-Line side

		Largeur	Indépendamment du programme
 <p>Baguettes de fixation Lot de 2 unités Longueur : 1073 mm gris argenté</p>	ZIZ TP 107		12
	ZIZ TP 56		10
<p>Baguettes de fixation cf. ci-dessus, mais Longueur : 560 mm</p>			
 <p>Rangement 1 pce gris argenté Dimensions (Larg x P x H) : 350 x 110 x 65 mm</p>	ZIZ ABL 1		8
 <p>Rangement avec tringle 1 pce gris argenté Dimensions (Larg x P x H) : 350 x 110 x 65 mm</p>	ZIZ ABL 2		11
 <p>Rangement amovible pour produits ménagers avec baguette de support 1 pce gris argenté Boîte en plastique, blanc Dimensions (Larg x P x H) : 442 x 160 x 315 mm</p>	ZIZ ABL 3		15
 <p>Baguette support avec bac 1 pce gris argenté Boîte en plastique, blanc Dimensions (Larg x P x H) : 350 x 138 x 95 mm</p>	ZIZ ABL 4		9
 <p>Porte-essuie-tout 1 pce gris argenté Dimensions (Larg x P x H) : 350 x 120 x 65 mm</p>	ZIZ ROL 1		8
 <p>Porte-essuie-tout « Rollinero » avec bordure d'arrachement 1 pce gris argenté Dimensions (Larg x P x H) : 350 x 145 x 70 mm</p>	ZIZ ROL 2		16
 <p>Barre à crochets à suspendre avec 5 crochets 1 pce gris argenté Dimensions (Larg x P x H) : 350 x 32 x 50 mm</p>	ZIZ HLE		6

Espace de rangement/arrière-cuisine

Accessoires K-Line side

		Largeur	Indépendamment du programme
 <p>Barre à crochets à visser sur la paroi latérale avec 5 crochets 1 pce gris argenté Largeur : 350 mm</p>	ZIZ HLS		6
 <p>Barre à crochets à fixer au plafond avec 5 crochets 1 pce gris argenté Largeur : 350 mm</p>	ZIZ HLD		6
 <p>Support à visser pour tuyau d'aspirateur ou pour sac collecteur en PET 1 pce gris argenté Dimensions (Larg x P x H) : 150 x 70 x 63 mm</p>	ZIZ HSS		6
 <p>Boîte pour ustensiles à visser 1 pce gris argenté Dimensions (Larg x P x H) : 255 x 140 x 300 mm</p>	ZIZ BOX 1		13



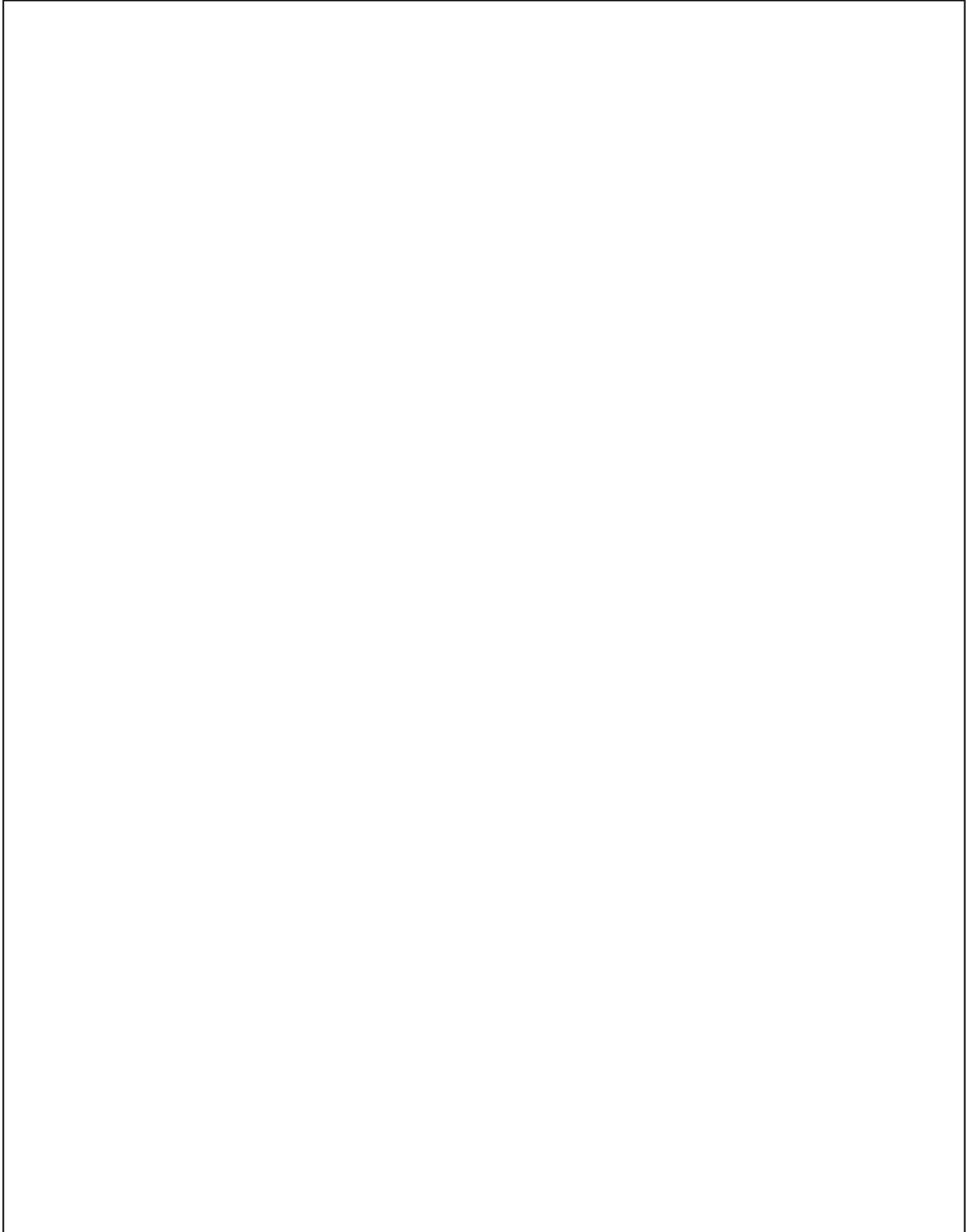

Style campagnard

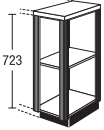
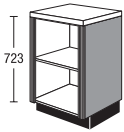

Style campagnard

Style campagnard

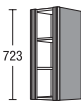
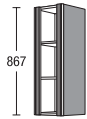
Color Concept

		Largeur			Indépendamment du programme
	<p>Meuble ouvert terminal style campagnard Meubles ouverts 560 mm de profondeur 1 étagère fixe Dimensions d'implantation avec plan de travail 340 mm Dimensions d'implantation avec joue 325 mm Version laquée. Disponible dans tous les coloris Color Concept</p>	URA	30	LH	264
	<p>Meuble bas ouvert style campagnard 1 étagère fixe Version laquée. Disponible dans tous les coloris Color Concept</p>	UR UR	30 60	LHCK LHCK	237 282
	<p>Meuble suspendu ouvert style campagnard 1 étagère fixe Version laquée. Disponible dans tous les coloris Color Concept</p>	HR HR	30 60	01 LH 01 LH	188 226
	<p>Meuble suspendu ouvert style campagnard 2 étagères fixes Version laquée. Disponible dans tous les coloris Color Concept</p>	HR HR	30 60	02 LH 02 LH	213 251
	<p>Meuble suspendu ouvert 2 étagères fixes Version laquée. Disponible dans tous les coloris Color Concept</p>	HR HR	30 60	03 LH 03 LH	226 264
	<p>Meuble ouvert terminal style campagnard 1 étagère fixe Version laquée. Disponible dans tous les coloris Color Concept</p>	HRA	30	01 LH	205
	<p>Meuble ouvert terminal style campagnard cf. ci-dessus, mais 2 étagères fixes Version laquée. Disponible dans tous les coloris Color Concept</p>	HRA HRA	30 30	02 LH 03 LH	236 245

Style campagnard

Color Concept

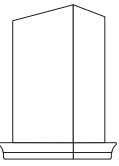
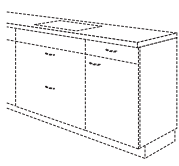
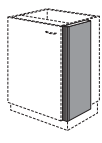
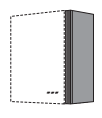
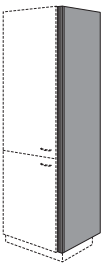
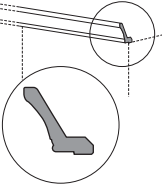
			Largeur		Indépendamment du programme
 	Hotte cheminée avec corniche 900 mm de large, 500 mm de profondeur pour des hauteurs de la pièce de 2600 mm max. Prévus pour suspension individuelle Cache-gaine en panneau aggloméré, laqué <i>Non disponible en coloris côtés visibles. Effectuer la découpe pour l'appareil sur place. Découpe (l x p): 668 x 395 mm max.</i> Disponible dans tous les coloris Color Concept	HD	90	LHCK	541
	Pilastre pour meuble bas 585 mm de profondeur 50 mm d'épaisseur <i>Version laquée. Disponible dans tous les coloris Color Concept</i>	723 mm de haut = hauteur de corps plus hauteur de socle exécution mate	PIU	72	
	Insert pilastre pour meuble bas profondeur 351 mm 50 mm d'épaisseur <i>Version laquée. Disponible dans tous les coloris Color Concept</i>	723 mm de haut = hauteur de corps plus hauteur de socle exécution mate	PILU	72	56
	Pilastre pour meuble suspendu profondeur 351 mm 50 mm d'épaisseur <i>Version laquée. Disponible dans tous les coloris Color Concept</i>	579 mm de haut = hauteur de corps (01)	PIH	01	48
		723 mm de haut = hauteur de corps (02)	PIH	02	56
		867 mm de haut = hauteur de corps (03)	PIH	03	64
	Pilastre pour highboard / armoire 585 mm de profondeur 50 mm d'épaisseur <i>Version laquée. Disponible dans tous les coloris Color Concept</i>	1043 mm de haut = hauteur de corps	PIS	104	114
		1475 mm de haut = hauteur de corps	PIS	148	155
		1619 mm de haut = hauteur corps de meuble	PIS	162	169
		1907 mm de haut = hauteur de corps (01)	PIS	01	197
		2051 mm de haut = hauteur de corps (02)	PIS	02	210
	2195 mm de haut = hauteur de corps (03)	PIS	03	224	
	Corniche style campagnard Hauteur : 78 mm Débordement de corps à l'avant : 58 mm prix avec coupes d'onglet longueur max. sans joint 3600 mm Livrable selon croquis Calcul par mm <i>Version laquée. Disponible dans tous les coloris Color Concept</i>	par m/lin.	K78	CK	36

Style campagnard

Color Concept

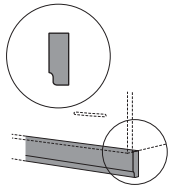
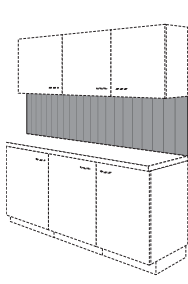
			Largeur	Indépendamment du programme	
 <p>Cache-lumière style campagnard</p> <p>Hauteur : 50 mm</p> <p>longueur max. sans joint 3600 mm Livrabable selon croquis</p> <p>prix avec coupes d'onglet Calcul par mm</p> <p>Version laquée. Disponible dans tous les coloris Color Concept</p>	par m/lin.	LB50	CK	27	
	pour hotte plate en 60	LB50	60	CK	17
	pour hotte plate en 90	LB50	90	CK	23
 <p>Panneau arrière de crédence rainuré</p> <p>pose entre plan de travail et meubles suspendus, épaisseur 16 mm env. hauteur 565 mm, largeur 150 à 2600 mm</p> <p>Version laquée. Disponible dans tous les coloris Color Concept</p> <p>Lorsque le mur présente des irrégularités, il est nécessaire d'établir auparavant une surface lisse.</p> <p>Prévoir un espace d'au moins 100 mm entre le panneau arrière de crédence et la table de cuisson à gaz.</p> <p>En cas d'utilisation du liteau mural combinable, il faut tenir compte de l'épaisseur du profil (5 mm) sur celle du plan de travail.</p> <p>En cas d'utilisation du profil de fixation, il faut tenir compte de l'épaisseur du profil (5 mm) sur celle du panneau arrière de crédence.</p> <p>Calcul par mm</p>	par m/lin.	NR	565 LHCK	71	
	par m/lin.	NR	580 LHCK	76	

Style campagnard

Revêtu polymère

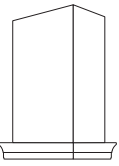
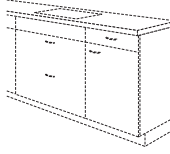
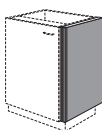
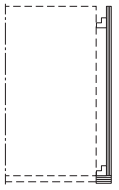
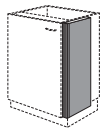
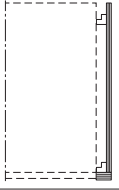
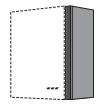
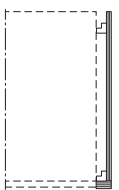
			Largeur		Indépendamment du programme
 <p>Hotte cheminée avec corniche 900 mm de large, 500 mm de profondeur pour des hauteurs de la pièce de 2600 mm max. Prévu pour suspension individuelle Cache-gaine en matériau corps</p> <p><i>Non disponible en coloris côtés visibles. Effectuer la découpe pour l'appareil sur place. Découpe (l x p): 668 x 395 mm max.</i></p> <p><i>Coloris</i> IP 4250, blanc n° 786 IP 4250, blanc magnolia n° 787 IP 4250, graphite n° 956 IP 4250, Space Grey n° 957</p> 		HD	90	LH	366
 <p>Pilastre pour meuble bas 585 mm de profondeur 50 mm d'épaisseur</p> <p><i>Pilastre ouvert d'un côté.</i></p> <p><i>Exécution revêtu polymère Disponible en</i> IP 4250, blanc n° 786 IP 4250, blanc magnolia n° 787 IP 4250, graphite n° 956 IP 4250, Space Grey n° 957</p> 	723 mm de haut = hauteur de corps plus hauteur de socle exécution mate	PIU		72 F	69
 <p>Insert pilastre pour meuble bas profondeur 351 mm 50 mm d'épaisseur</p> <p><i>Insert pilastre ouvert d'un côté.</i></p> <p><i>Exécution revêtu polymère Disponible en</i> IP 4250, blanc n° 786 IP 4250, blanc magnolia n° 787 IP 4250, graphite n° 956 IP 4250, Space Grey n° 957</p> 	723 mm de haut = hauteur de corps plus hauteur de socle exécution mate	PILU		72 F	54
 <p>Pilastre pour meuble suspendu profondeur 351 mm 50 mm d'épaisseur</p> <p><i>Pilastre ouvert d'un côté.</i></p> <p><i>Exécution revêtu polymère Disponible en</i> IP 4250, blanc n° 786 IP 4250, blanc magnolia n° 787 IP 4250, graphite n° 956 IP 4250, Space Grey n° 957</p> 	579 mm de haut = hauteur de corps (01) 723 mm de haut = hauteur de corps (02) 867 mm de haut = hauteur de corps (03)	PIH PIH PIH		01 F 02 F 03 F	47 55 63

Style campagnard

Revêtu polymère

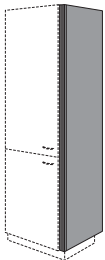
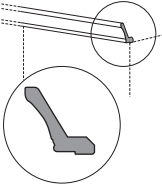
		Largeur		Indépendamment du programme	
 <p>Pilastre pour highboard / armoire</p> <p>585 mm de profondeur 50 mm d'épaisseur</p> <p><i>Pilastre ouvert d'un côté.</i></p> <p><i>Exécution revêtu polymère</i> <i>Disponible en</i> <i>IP 4250, blanc n° 786</i> <i>IP 4250, blanc magnolia n° 787</i> <i>IP 4250, graphite n° 956</i> <i>IP 4250, Space Grey n° 957</i></p>	1043 mm de haut = hauteur de corps	PIS	104	F	81
	1475 mm de haut = hauteur de corps	PIS	148	F	111
	1619 mm de haut = hauteur corps de meuble	PIS	162	F	122
	1907 mm de haut = hauteur de corps (01)	PIS	01	F	143
	2051 mm de haut = hauteur de corps (02)	PIS	02	F	153
	2195 mm de haut = hauteur de corps (03)	PIS	03	F	163
 <p>Corniche style campagnard</p> <p>Hauteur : 78 mm</p> <p><i>Débordement de corps à l'avant : 58 mm</i> <i>prix avec coupes d'onglet</i></p> <p><i>longueur max. sans joint 3600 mm</i></p> <p><i>Livrable selon croquis</i></p> <p><i>Exécution revêtu polymère</i></p> <p><i>Disponible en</i> <i>IP 4250, blanc n° 786</i> <i>IP 4250, blanc magnolia n° 787</i> <i>IP 4250, graphite n° 956</i> <i>IP 4250, Space Grey n° 957</i></p>	par m/lin.	K78		F	27

Style campagnard

Revêtu polymère

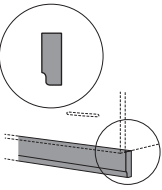
			Largeur		Indépendamment du programme	
 <p>Cache-lumière style campagnard Hauteur : 50 mm <i>longueur max. sans joint 3600 mm</i> <i>Livrable selon croquis</i> <i>prix avec coupes d'onglet</i> <i>Calcul par mm</i> <i>Exécution revêtu polymère</i> <i>Disponible en</i> <i>IP 4250, blanc n° 786</i> <i>IP 4250, blanc magnolia n° 787</i> <i>IP 4250, graphite n° 956</i> <i>IP 4250, Space Grey n° 957</i></p>	par m/lin.	LB50		F	22	
	Cache-lumière style campagnard pour hottes tiroir	pour hotte plate en 60	LB50	60	F	13
	<i>Exécution revêtu polymère</i> <i>Disponible en</i> <i>IP 4250, blanc n° 786</i> <i>IP 4250, blanc magnolia n° 787</i> <i>IP 4250, graphite n° 956</i> <i>IP 4250, Space Grey n° 957</i>	pour hotte plate en 90	LB50	90	F	17

Pièces détachées

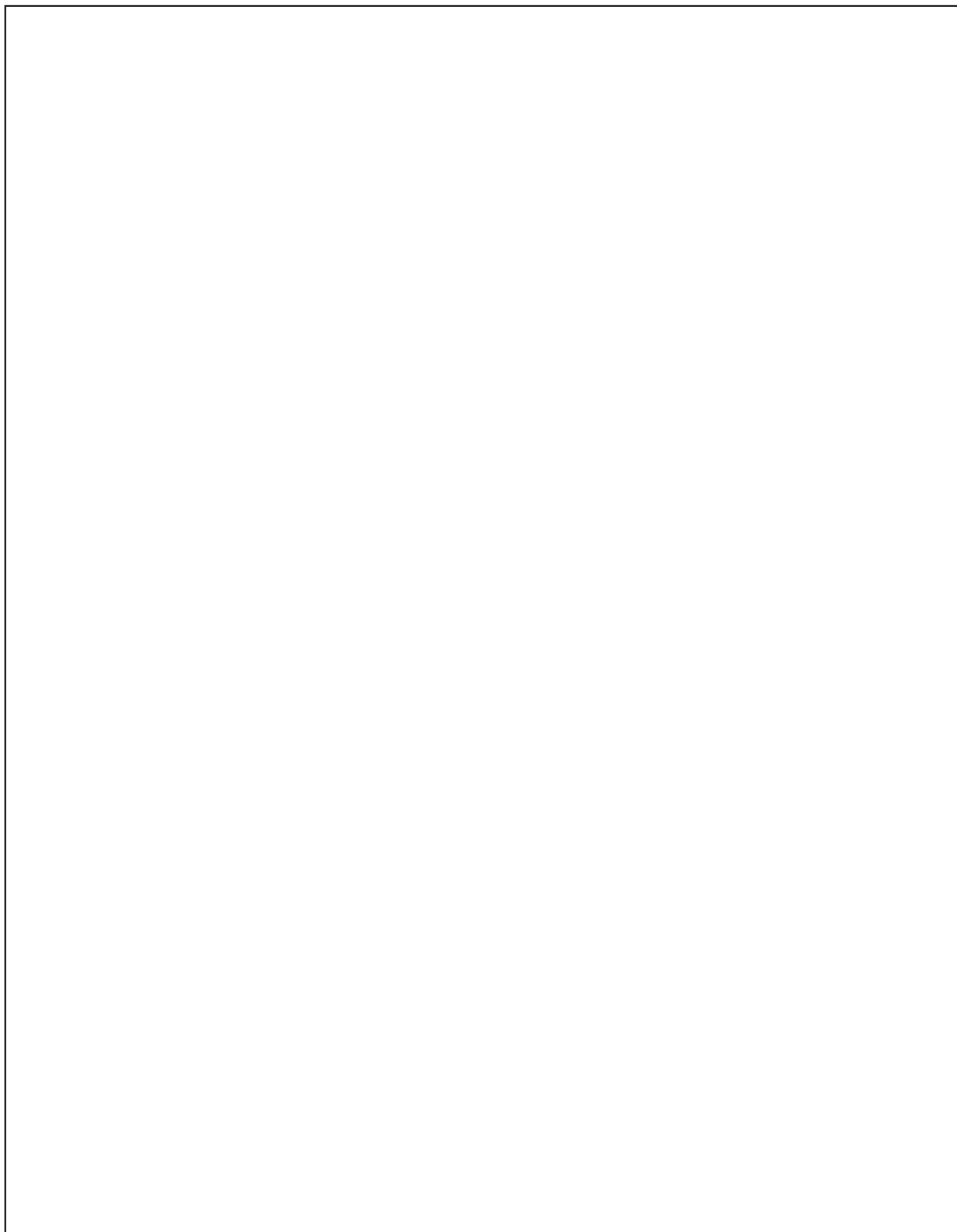

Pièces détachées

Pièces détachées









Pièces détachées pour meubles bas

		Largeur		Groupe de prix							Servosoft	Pro Servosoft	Verre ProServo	Amortisseur de porte Top Motion	Amortisseur de porte Top Motion Plus
				1	2	3	4	5	6	7					
Porte avec charnières pour meubles bas avec tiroir Hauteur : 573 mm	ETU	30	58	14	17	18	20	26	29	34	-	-	-	4	4
	ETU	40	58	15	18	20	22	28	32	37	-	-	-	4	4
	ETU	45	58	16	19	21	23	29	34	40	-	-	-	4	4
	ETU	50	58	18	21	23	25	31	36	43	-	-	-	4	4
	ETU	60	58	19	22	24	26	33	39	47	-	-	-	4	4
Porte avec charnières pour meuble bas sans tiroir et armoires Hauteur : 717 mm	ETU	30	72	20	23	24	26	32	35	40	-	-	-	4	4
	ETU	40	72	21	24	26	28	34	38	43	-	-	-	4	4
	ETU	45	72	21	24	26	29	36	40	45	-	-	-	4	4
	ETU	50	72	22	25	27	30	37	42	49	-	-	-	4	4
	ETU	60	72	23	27	29	32	38	44	52	-	-	-	4	4
Porte sans charnières ni perforations Hauteur : 717 mm	ET	30	72	19	22	23	25	31	34	39	-	-	-	-	-
	ET	40	72	20	23	25	27	33	37	42	-	-	-	-	-
	ET	45	72	20	23	25	28	35	41	44	-	-	-	-	-
	ET	50	72	21	24	26	29	36	41	48	-	-	-	-	-
	ET	60	72	22	26	28	31	37	43	51	-	-	-	-	-
Façade sans paumelles ni perçages pour meuble bas d'angle UE 80 KP / UE 80 K Hauteur : 717 mm	ETUE	20	72	L	14	16	18	20	25	28	32	-	-	-	-
	ETUE	20	72	R	15	17	19	21	26	29	33	-	-	-	-
Façade sans paumelles ni perçages pour meuble bas d'angle UE 90 KP / UE 90 K Hauteur : 717 mm	ETUE	30	72	L	15	17	19	22	26	30	34	-	-	-	-
	ETUE	30	72	R	16	18	20	23	27	31	35	-	-	-	-
Porte avec charnières pour meubles bas Hauteur : 861 mm	ETU	50	87	27	30	33	36	44	57	70	-	-	-	4	4
	ETU	60	87	28	32	35	38	47	58	71	-	-	-	4	4
Bandeau de façade pour meuble bas pour cuisinière à encastrer Hauteur : 118 mm <i>pour UHB</i>	EB	60	12	8	11	12	13	15	16	19	-	-	-	-	-
	EB	60	12	W	20	23	23	24	26	28	32	-	-	-	-
Bandeau de façade cf. ci-dessus <i>pour UHSW</i>	EB	60	12	W	20	23	23	24	26	28	32	-	-	-	-
	EB	60	12	W	20	23	23	24	26	28	32	-	-	-	-
Abattant avec charnières pour UHK Hauteur : 118 mm	EK	60	12	17	20	21	22	24	26	29	-	-	-	4	14
Façade de tiroir pour UHS Hauteur : 118 mm	ESV	60	12	NZ	10	13	14	15	16	18	21	-	-	-	-









Pièces détachées pour meubles bas

		Largeur	Groupe de prix							Servosoft	Pro Servosoft	Verre ProServo	Amortisseur de porte Top Motion	Amortisseur de porte Top Motion Plus	
			1	2	3	4	5	6	7						
Coulissant complet, mais sans rails Hauteur : 285 mm	EA	30		24	27	29	31	36	39	44	2	5	13	-	-
	EA	40		27	30	32	34	39	42	47	2	5	13	-	-
	EA	45		28	31	33	35	40	43	48	2	5	13	-	-
	EA	50		30	33	35	37	42	46	50	2	5	13	-	-
	EA	60		32	35	37	40	45	49	55	2	5	13	-	-
	EA	80		41	44	46	49	54	58	64	3	6	14	-	-
	EA	90		42	45	47	50	55	59	65	3	6	14	-	-
	EA	100		44	47	49	52	57	61	67	3	6	14	-	-
	EA	120		58	62	65	69	75	80	88	3	6	14	-	-
Façade de coulissant Hauteur : 285 mm	EAV	30		12	15	16	18	23	26	31	-	-	-	-	-
	EAV	40		13	16	17	19	25	28	33	-	-	-	-	-
	EAV	45		14	17	18	20	26	29	34	-	-	-	-	-
	EAV	50		15	18	19	21	27	30	35	-	-	-	-	-
	EAV	60		16	19	21	23	29	33	38	-	-	-	-	-
	EAV	80		20	23	25	27	32	36	42	-	-	-	-	-
	EAV	90		22	25	27	30	35	40	46	-	-	-	-	-
	EAV	100		23	26	28	31	36	41	47	-	-	-	-	-
	EAV	120		24	27	29	32	38	43	49	-	-	-	-	-
Coulissant sans façade profondeur 270 mm	EAOV	30	27	35	35	35	35	35	35	35	3	6	14	-	-
	EAOV	40	27	36	36	36	36	36	36	36	3	6	14	-	-
	EAOV	45	27	36	36	36	36	36	36	36	3	6	14	-	-
	EAOV	50	27	37	37	37	37	37	37	37	3	6	14	-	-
	EAOV	60	27	38	38	38	38	38	38	38	3	6	14	-	-
	EAOV	80	27	39	39	39	39	39	39	39	3	6	14	-	-
	EAOV	90	27	43	43	43	43	43	43	43	3	6	14	-	-
	EAOV	100	27	47	47	47	47	47	47	47	3	6	14	-	-
	EAOV	120	27	51	51	51	51	51	51	51	3	6	14	-	-
Coulissant sans façade Profondeur 400 mm	EAOV	30	40	35	35	35	35	35	35	35	3	6	14	-	-
	EAOV	40	40	36	36	36	36	36	36	36	3	6	14	-	-
	EAOV	45	40	36	36	36	36	36	36	36	3	6	14	-	-
	EAOV	50	40	37	37	37	37	37	37	37	3	6	14	-	-
	EAOV	60	40	38	38	38	38	38	38	38	3	6	14	-	-
	EAOV	80	40	39	39	39	39	39	39	39	3	6	14	-	-
	EAOV	90	40	43	43	43	43	43	43	43	3	6	14	-	-
	EAOV	100	40	47	47	47	47	47	47	47	3	6	14	-	-
	EAOV	120	40	51	51	51	51	51	51	51	3	6	14	-	-
Coulissant sans façade profondeur 500 mm	EAOV	30		14	14	14	14	14	14	14	3	6	14	-	-
	EAOV	40		15	15	15	15	15	15	15	3	6	14	-	-
	EAOV	45		16	16	16	16	16	16	16	3	6	14	-	-
	EAOV	50		17	17	17	17	17	17	17	3	6	14	-	-
	EAOV	60		19	19	19	19	19	19	19	3	6	14	-	-
	EAOV	80		26	26	26	26	26	26	26	3	6	14	-	-
	EAOV	90		30	30	30	30	30	30	30	3	6	14	-	-
	EAOV	100		34	34	34	34	34	34	34	3	6	14	-	-
	EAOV	120		38	38	38	38	38	38	38	3	6	14	-	-
Tiroir complet, mais sans rails Hauteur : 141 mm	ES	30		19	22	23	24	25	26	29	2	5	13	-	-
	ES	40		20	23	24	25	26	27	30	2	5	13	-	-
	ES	45		20	23	24	25	26	27	30	2	5	13	-	-
	ES	50		21	24	25	26	27	29	33	2	5	13	-	-
	ES	60		22	25	26	27	29	31	34	2	5	13	-	-
	ES	80		36	39	40	41	43	45	48	2	5	13	-	-
	ES	90		38	41	42	43	45	47	51	2	5	13	-	-
	ES	100		39	42	43	44	46	49	55	2	5	13	-	-
	ES	120		42	45	46	47	50	53	59	2	5	13	-	-

Pièces détachées pour meubles bas

		Largeur	Groupe de prix							Servosoft	Pro Servosoft	Verre ProServo	Amortisseur de porte Top Motion	Amortisseur de porte Top Motion Plus	
			1	2	3	4	5	6	7						
Façade de tiroir Hauteur : 141 mm	ESV	30		7	10	11	12	13	14	16	-	-	-	-	-
	ESV	40		8	11	12	13	14	16	18	-	-	-	-	-
	ESV	45		8	11	12	13	14	16	18	-	-	-	-	-
	ESV	50		9	12	13	14	15	17	20	-	-	-	-	-
	ESV	60		10	13	14	15	16	18	21	-	-	-	-	-
	ESV	80		11	14	15	16	17	19	22	-	-	-	-	-
	ESV	90		12	15	16	17	18	20	23	-	-	-	-	-
	ESV	100		13	16	17	18	19	21	24	-	-	-	-	-
	ESV	120		14	17	18	19	20	23	26	-	-	-	-	-
Tiroir sans façade profondeur 500 mm	ESOV	30		13	13	13	13	13	13	13	2	5	13	-	-
	ESOV	40		14	14	14	14	14	14	14	2	5	13	-	-
	ESOV	45		15	15	15	15	15	15	15	2	5	13	-	-
	ESOV	50		16	16	16	16	16	16	16	2	5	13	-	-
	ESOV	60		18	18	18	18	18	18	18	2	5	13	-	-
	ESOV	80		23	23	23	23	23	23	23	3	6	14	-	-
	ESOV	90		24	24	24	24	24	24	24	3	6	14	-	-
	ESOV	100		26	26	26	26	26	26	26	3	6	14	-	-
	ESOV	120		28	28	28	28	28	28	28	3	6	14	-	-
Tiroir sans façade profondeur 270 mm	ESOV	30	27	25	25	25	25	25	25	25	2	5	13	-	-
	ESOV	40	27	26	26	26	26	26	26	26	2	5	13	-	-
	ESOV	45	27	26	26	26	26	26	26	26	2	5	13	-	-
	ESOV	50	27	27	27	27	27	27	27	27	2	5	13	-	-
	ESOV	60	27	28	28	28	28	28	28	28	2	5	13	-	-
	ESOV	80	27	34	34	34	34	34	34	34	3	6	13	-	-
	ESOV	90	27	38	38	38	38	38	38	38	3	6	13	-	-
	ESOV	100	27	42	42	42	42	42	42	42	3	6	14	-	-
	ESOV	120	27	46	46	46	46	46	46	46	3	6	14	-	-
Tiroir sans façade Profondeur 400 mm	ESOV	30	40	30	30	30	30	30	30	30	2	5	13	-	-
	ESOV	40	40	31	31	31	31	31	31	31	2	5	13	-	-
	ESOV	45	40	31	31	31	31	31	31	31	2	5	13	-	-
	ESOV	50	40	32	32	32	32	32	32	32	2	5	13	-	-
	ESOV	60	40	33	33	33	33	33	33	33	2	5	13	-	-
	ESOV	80	40	34	34	34	34	34	34	34	3	6	14	-	-
	ESOV	90	40	38	38	38	38	38	38	38	3	6	14	-	-
	ESOV	100	40	42	42	42	42	42	42	42	3	6	14	-	-
	ESOV	120	40	46	46	46	46	46	46	46	3	6	14	-	-
 Rails coulissant à sortie totale avec Servosoft pour tiroir	404 720 droite			7	7	7	7	7	7	7	-	-	-	-	-
	404 721 gauche			7	7	7	7	7	7	7	-	-	-	-	-
Tiroir intérieur <i>Rails corps à commander à part.</i> <i>Le montage derrière des portes requiert des charnières avec angle d'ouverture de 155°.</i>	EIS	30		20	20	20	20	20	20	20	2	5	13	-	-
	EIS	45		21	21	21	21	21	21	21	2	5	13	-	-
	EIS	50		22	22	22	22	22	22	22	2	5	13	-	-
	EIS	60		23	23	23	23	23	23	23	2	5	13	-	-
	EIS	80		26	26	26	26	26	26	26	2	5	13	-	-
	EIS	90		26	26	26	26	26	26	26	2	5	13	-	-
	EIS	100		32	32	32	32	32	32	32	2	5	13	-	-
	EIS	120		36	36	36	36	36	36	36	2	5	13	-	-
Tiroir intérieur y c. rails <i>Le montage derrière des portes requiert des charnières avec angle d'ouverture de 155°.</i>	 EIS	30	SET	33	33	33	33	33	33	33	2	5	13	-	-
	 EIS	45	SET	34	34	34	34	34	34	34	2	5	13	-	-
	 EIS	50	SET	35	35	35	35	35	35	35	2	5	13	-	-
	 EIS	60	SET	36	36	36	36	36	36	36	2	5	13	-	-
	 EIS	80	SET	39	39	39	39	39	39	39	2	5	13	-	-
	 EIS	90	SET	39	39	39	39	39	39	39	2	5	13	-	-
	 EIS	100	SET	45	45	45	45	45	45	45	2	5	13	-	-
	 EIS	120	SET	49	49	49	49	49	49	49	2	5	13	-	-

Pièces détachées pour meubles bas

		Largeur		Groupe de prix							Servosoft	Pro Servosoft	Verre ProServo	Amortisseur de porte Top Motion	Amortisseur de porte Top Motion Plus
				1	2	3	4	5	6	7					
Coulissant intérieur <i>Rails corps à commander à part.</i> <i>Le montage derrière des portes requiert des charnières avec angle d'ouverture de 155°.</i>	EIA	30		22	22	22	22	22	22	22	2	5	13	-	-
	EIA	45		23	23	23	23	23	23	23	2	5	13	-	-
	EIA	50		24	24	24	24	24	24	24	2	5	13	-	-
	EIA	60		26	26	26	26	26	26	26	2	5	13	-	-
Coulissant intérieur y c. rails  <i>Le montage derrière des portes requiert des charnières avec angle d'ouverture de 155°.</i>   	EIA	30	SET	35	35	35	35	35	35	35	2	5	13	-	-
	EIA	45	SET	36	36	36	36	36	36	36	2	5	13	-	-
	EIA	50	SET	37	37	37	37	37	37	37	2	5	13	-	-
	EIA	60	SET	39	39	39	39	39	39	39	2	5	13	-	-
 Charnière avec angle d'ouverture 155° <i>Nécessaire pour meubles avec portes et tiroirs intérieurs</i>	404 645		sans amortissement	4	4	4	4	4	4	4	-	-	-	-	-
	404 712		avec Top Motion	6	6	6	6	6	6	6	-	-	-	-	-
 Charnière clipsable à angle d'ouverture 107° 	404 706		sans amortissement	2	2	2	2	2	2	2	-	-	-	-	-
	404 711		avec Top Motion	4	4	4	4	4	4	4	-	-	-	-	-
 Plaque en croix pour charnière à clip pour commandes individuelles ultérieures	404 404			1	1	1	1	1	1	1	-	-	-	-	-
Baguette de butée transparent	SL29			4	4	4	4	4	4	4	-	-	-	-	-
	SL43			4	4	4	4	4	4	4	-	-	-	-	-
	SL58			5	5	5	5	5	5	5	-	-	-	-	-
	SL72			5	5	5	5	5	5	5	-	-	-	-	-
	SL87			6	6	6	6	6	6	6	-	-	-	-	-
Traverse métallique blanc 1 pce	TRAV	120	M	20	20	20	20	20	20	20	-	-	-	-	-

Pièces détachées pour armoires

		Largeur	Groupe de prix							Servosoft	Pro Servosoft	Verre ProServo	Amortisseur de porte Top Motion	Amortisseur de porte Top Motion Plus	
			1	2	3	4	5	6	7						
Porte supérieure avec charnières Perçage pour chevilles en bas Hauteur : 1181 mm Porte inférieure avec paumelles Perçage pour chevilles en haut Hauteur : 717 mm	ETHD	45	118	31	34	37	40	50	59	71	-	-	-	6	6
	ETHD	50	118	31	36	39	42	51	61	73	-	-	-	6	6
	ETHD	60	118	37	40	43	47	55	73	96	-	-	-	6	6
	ETUD	45	72	21	24	25	27	36	40	45	-	-	-	4	4
	ETUD	50	72	22	24	26	29	37	42	49	-	-	-	4	4
	ETUD	60	72	23	27	29	32	38	44	52	-	-	-	4	4
	ETH	45	118	31	34	37	40	50	59	71	-	-	-	6	6
	ETH	50	118	32	38	40	42	51	61	73	-	-	-	6	6
	ETH	60	118	37	40	43	47	55	73	96	-	-	-	6	6
Paroi arrière de meuble Panneau de fibres dur, blanc d'un côté	RWS	60	119	6	6	6	6	6	6	6	-	-	-	-	-
			1190 mm de haut												
	RWS	60	148	8	8	8	8	8	8	8	-	-	-	-	-
			1473 mm de haut												
	RWS	60	191	10	10	10	10	10	10	10	-	-	-	-	-
			1905 mm de haut												
	RWS	60	205	11	11	11	11	11	11	11	-	-	-	-	-
			2049 mm de haut												
	RWS	60	219	12	12	12	12	12	12	12	-	-	-	-	-
			2193 mm de haut												
	RWS	60	30	3	3	3	3	3	3	3	-	-	-	-	-
			296 mm de haut												
	RWS	60	37	4	4	4	4	4	4	4	-	-	-	-	-
		370 mm de haut													
RWS	60	44	6	6	6	6	6	6	6	-	-	-	-	-	
		441 mm de haut													
RWS	60	58	6	6	6	6	6	6	6	-	-	-	-	-	
		584 mm de haut													
RWS	60	73	7	7	7	7	7	7	7	-	-	-	-	-	
		727 mm de haut													
RWS	60	87	8	8	8	8	8	8	8	-	-	-	-	-	
		867 mm de haut													
Porte avec charnières NEW Pour armoires / highboards 1469 mm de haut	ETH	30	148	33	39	40	41	55	65	75	-	-	-	6	6
	ETH	60	148	47	50	52	54	65	85	108	-	-	-	6	6
Porte avec charnières NEW Pour armoires / highboards 1469 mm de haut <i>Disponible pour les programmes suivants : IP 1200, IP 2200, IP 3150, IP 4050</i>	ETH	45	148	44	47	49	52	63	82	104	-	-	-	6	6
	ETH	50	148	45	48	50	53	65	84	107	-	-	-	6	6

Pièces détachées pour meubles suspendus

		Largeur	Groupe de prix							Servosoft	Pro Servosoft	Verre ProServo	Amortisseur de porte Top Motion	Amortisseur de porte Top Motion Plus	
			1	2	3	4	5	6	7						
Porte avec charnières pour meubles suspendus, hauteur 867 mm Hauteur : 861 mm	ETH	30	87	23	27	30	33	42	53	66	-	-	-	4	4
	ETH	40	87	24	28	31	34	43	54	67	-	-	-	4	4
	ETH	45	87	25	29	32	35	44	55	68	-	-	-	4	4
	ETH	50	87	27	31	34	37	46	57	70	-	-	-	4	4
	ETH	60	87	28	32	35	38	47	58	71	-	-	-	4	4
Porte avec charnières pour meubles suspendus 723 mm de haut Hauteur : 717 mm	ETH	30	72	19	22	24	27	35	44	55	-	-	-	4	4
	ETH	40	72	20	23	25	28	36	45	56	-	-	-	4	4
	ETH	45	72	21	24	26	29	37	46	57	-	-	-	4	4
	ETH	50	72	23	26	28	31	39	48	59	-	-	-	4	4
	ETH	60	72	24	27	29	32	40	49	60	-	-	-	4	4
Porte avec charnières pour meubles suspendus hauteur 579 mm Hauteur : 573 mm	ETH	30	58	14	17	18	20	26	29	34	-	-	-	4	4
	ETH	40	58	15	18	20	22	28	33	39	-	-	-	4	4
	ETH	45	58	16	19	21	23	29	34	40	-	-	-	4	4
	ETH	50	58	18	21	23	25	31	36	43	-	-	-	4	4
	ETH	60	58	19	22	24	26	33	39	47	-	-	-	4	4
Porte vitrée avec charnières pour meubles suspendus, hauteur 867 mm Hauteur : 861 mm <i>Montage des poignées n° 740, 760, 780, 790 et 800 uniquement horizontalement, au centre</i> <i>Exécutions verre et cadre voir „Descriptif programmes“</i>	ETHG	45	87	61	65	66	68	77	86	98	-	-	-	4	4
	ETHG	50	87	62	66	68	70	80	90	103	-	-	-	4	4
	ETHG	60	87	64	70	72	74	86	95	108	-	-	-	4	4
Porte vitrée avec charnières pour meubles suspendus 723 mm de haut Hauteur : 717 mm <i>Montage des poignées n° 740, 760, 780, 790 et 800 uniquement horizontalement, au centre</i> <i>Exécutions verre et cadre voir „Descriptif programmes“</i>	ETHG	45	72	57	61	62	64	72	79	89	-	-	-	4	4
	ETHG	50	72	58	62	63	65	74	82	92	-	-	-	4	4
	ETHG	60	72	60	65	66	68	78	86	97	-	-	-	4	4
Porte vitrée avec charnières pour meubles suspendus hauteur 579 mm Hauteur : 573 mm <i>Montage des poignées n° 740, 760, 780, 790 et 800 uniquement horizontalement, au centre</i> <i>Exécutions verre et cadre voir „Descriptif programmes“</i>	ETHG	45	58	52	56	57	59	66	71	78	-	-	-	4	4
	ETHG	50	58	53	57	58	60	67	73	81	-	-	-	4	4
	ETHG	60	58	55	59	60	62	69	76	86	-	-	-	4	4
Jeu de portes avec charnières pour HE 65 01 Hauteur : 573 mm Jeu de portes avec charnières pour HE 65 02 Hauteur : 717 mm Jeu de portes avec charnières pour HE 65 03 Hauteur : 861 mm	ETHE	65	58	36	39	43	47	58	65	74	-	-	-	4	4
	ETHE	65	72	47	52	56	61	72	85	101	-	-	-	4	4
	ETHE	65	87	58	65	70	75	86	104	127	-	-	-	4	4

Pièces détachées pour meubles suspendus

		Largeur	Groupe de prix							Servosoft	Pro Servosoft	Verre ProServo	Amortisseur de porte Top Motion	Amortisseur de porte Top Motion Plus	
			1	2	3	4	5	6	7						
Abattant avec paumelles Hauteur : 285 mm	EK	45	29	19	22	23	25	31	34	39	-	-	-	4	14
	EK	50	29	20	23	24	26	32	35	40	-	-	-	4	14
	EK	60	29	21	24	26	28	34	38	43	-	-	-	4	14
	EK	80	29	25	28	31	34	42	45	51	-	-	-	4	14
	EK	90	29	29	33	36	40	50	54	61	-	-	-	4	14
	EK	100	29	31	35	39	43	54	58	65	-	-	-	4	14
Abattant avec paumelles 357 mm de haut	EK	50	36	20	23	25	27	31	36	41	-	-	-	4	14
	EK	60	36	24	28	30	32	38	44	50	-	-	-	4	14
	EK	80	36	31	35	39	43	54	58	65	-	-	-	4	14
	EK	90	36	32	36	40	44	55	60	68	-	-	-	4	14
	EK	100	36	33	37	42	46	58	62	69	-	-	-	4	14

Éléments façade individuels pour découpe

	ETV	Largeur	Groupe de prix							Servosoft	Pro Servosoft	Verre ProServo	Amortisseur de porte Top Motion	Amortisseur de porte Top Motion Plus
			1	2	3	4	5	6	7					
<p>Façade sans perçages</p> <p>Dimensions variables Hauteur : 118 - 285 mm Largeur : 144 - 894 mm</p> <p><i>Disponible pour les programmes suivants : IP 1200, IP 2200, IP 3150, IP 4050</i></p>	ETV	1	28	31	34	38	46	52	59	-	-	-	-	-
<p>Façade sans perçages</p> <p>cf. ci-dessus, mais Hauteur : 286 - 717 mm Largeur : 144 - 594 mm</p> <p><i>Disponible pour les programmes suivants : IP 1200, IP 2200, IP 3150, IP 4050</i></p>	ETV	2	29	33	36	40	49	55	62	-	-	-	-	-
<p>Façade sans perçages</p> <p>cf. ci-dessus, mais Hauteur : 718 - 1469 mm Largeur : 144 - 594 mm</p> <p><i>Disponible pour les programmes suivants : IP 1200, IP 2200, IP 3150, IP 4050</i></p>	ETV	3	54	57	62	66	72	78	86	-	-	-	-	-
<p>Façade sans perçages <small>NEW</small></p> <p>cf. ci-dessus, mais Hauteur : 718 - 1469 mm Largeur : 144 - 756 mm</p> <p><i>Disponible pour les programmes suivants : IP 1200, IP 2200, IP 3150, IP 4050</i></p>	ETV	4	56	59	64	68	75	81	89	-	-	-	-	-

Suppléments / Divers

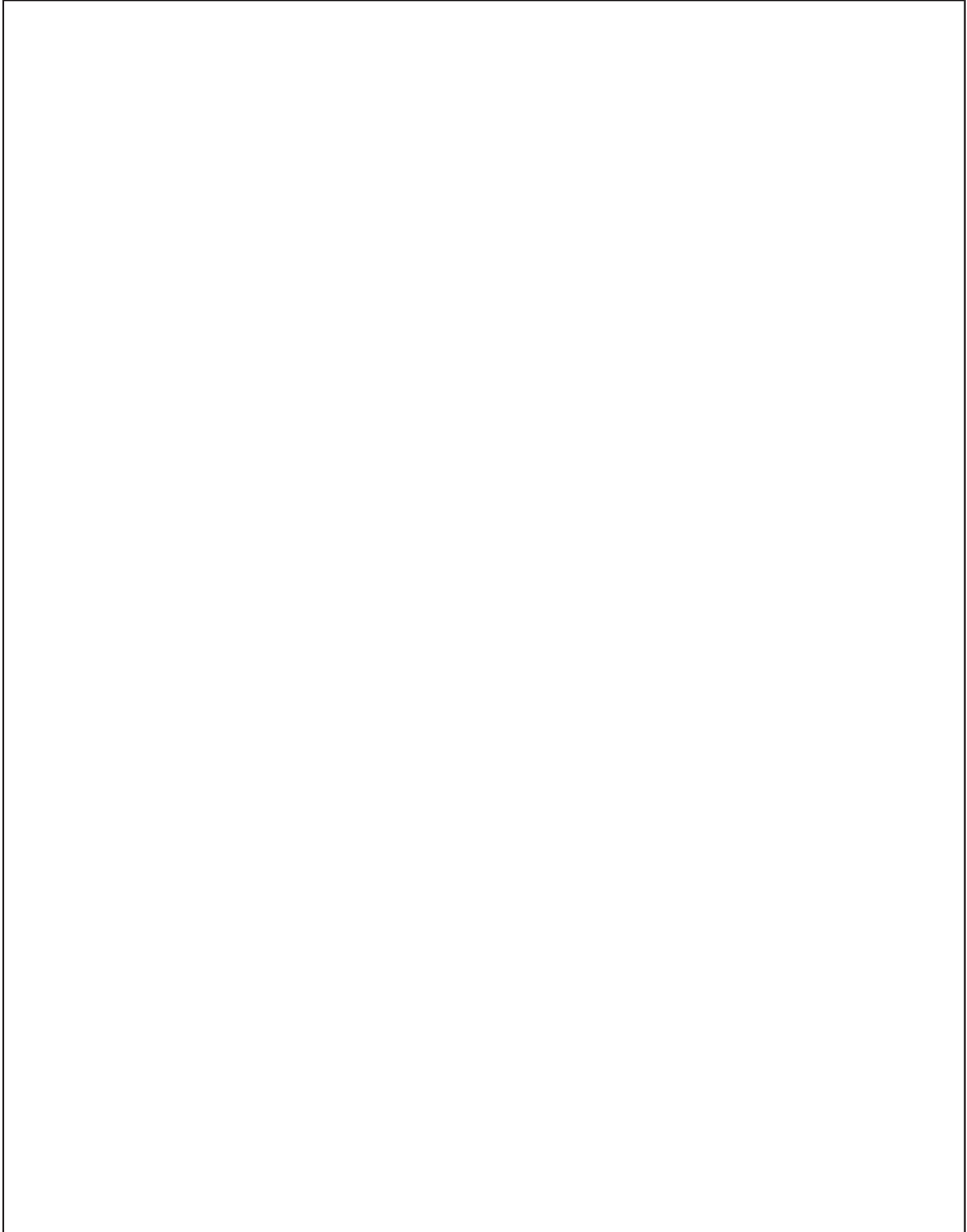

Suppléments / Divers

Suppléments / Divers

		Largeur	Indépendamment du programme
↔	<p>Supplément de prix pour réduction de largeur</p> <p>Pour meubles bas avec tiroir / porte par meuble</p> <p>Réduction de largeur jusqu'à 300 mm de large.</p> <p><i>Seuls les programmes avec chant peuvent être recoupés.</i></p> <p><i>Programmes possibles : IP 1200, IP 2200, IP 3150, IP 4050</i></p> <p><i>Poignées barre et profilés poignées impossibles avec réduction en largeur !</i></p>	ZUSBREITU1	83
↔	<p>Supplément de prix pour réduction de largeur</p> <p>Pour meubles bas avec coulissants / portes par meuble</p> <p>Réduction de largeur jusqu'à 300 mm de large.</p> <p><i>Seuls les programmes avec chant peuvent être recoupés.</i></p> <p><i>Programmes possibles : IP 1200, IP 2200, IP 3150, IP 4050</i></p> <p><i>Poignées barre et profilés poignées impossibles avec réduction en largeur !</i></p>	ZUSBREITU2	150
↔	<p>Supplément de prix pour réduction de largeur</p> <p>Gamme C</p> <p>Pour meubles bas avec tiroir / porte par meuble</p> <p>Réduction de largeur jusqu'à 300 mm de large.</p>	ZUSBREITCU1	110
↔	<p>Supplément de prix pour réduction de largeur</p> <p>Gamme C</p> <p>Pour meubles bas avec coulissants / portes par meuble</p> <p>Réduction de largeur jusqu'à 300 mm de large.</p>	ZUSBREITCU2	177
↔	<p>Supplément de prix pour réduction de largeur</p> <p>Pour meubles suspendus par meuble</p> <p>Réduction de largeur jusqu'à 300 mm de large.</p> <p><i>Seuls les programmes avec chant peuvent être recoupés.</i></p> <p><i>Programmes possibles : IP 1200, IP 2200, IP 3150, IP 4050</i></p> <p><i>Poignées barre et profilés poignées impossibles avec réduction en largeur !</i></p>	ZUSBREITH	61

Suppléments / Divers

		Largeur	Indépendamment du programme
↔	<p>Supplément de prix pour réduction de largeur</p> <p>Pour armoires / highboards par meuble</p> <p>Réduction de largeur jusqu'à 300 mm de large.</p> <p><i>Seuls les programmes avec chant peuvent être recoupés.</i></p> <p><i>Programmes possibles : IP 1200, IP 2200, IP 3150, IP 4050</i></p> <p><i>Poignées barre et profilés poignées impossibles avec réduction en largeur !</i></p>	ZUSBREITS	80
↔	<p>Supplément de prix pour réduction de largeur Gamme C</p> <p>Pour armoires / highboards par meuble</p> <p>Réduction de largeur jusqu'à 300 mm de large.</p>	ZUSBREITCS	107
↔	<p>Supplément de prix pour réduction de largeur</p> <p>Pour certaines pièces d'un meuble (sauf corps de meuble) par pièce</p> <p>Réduction de largeur jusqu'à 300 mm de large.</p> <p><i>Seuls les programmes avec chant peuvent être recoupés.</i></p> <p><i>Programmes possibles : IP 1200, IP 2200, IP 3150, IP 4050</i></p> <p><i>Poignées barre et profilés poignées impossibles avec réduction en largeur !</i></p>	ZUSBREITET	53
✂	<p>Supplément pour réduction en profondeur</p> <p>par meuble</p> <p><i>Le cas échéant, aucun accessoire pour meuble si recoupe en profondeur, les commander à part.</i></p> <p><i>Recoupe gamme standard :</i> <i>Meubles bas / Highboards / Armoires</i> <i>- avec porte : de 559 à 250 mm</i></p> <p><i>- avec tiroir / coulissant :</i> <i>de 559 à 440 mm = profondeur tiroir / coulissant 400 mm</i> <i>de 439 à 310 mm = profondeur tiroir / coulissant 270 mm</i></p> <p><i>Meubles suspendus</i> <i>- avec porte : de 325 à 250 mm</i></p> <p><i>Recoupe gamme C :</i> <i>Meubles bas / Highboards / Armoires</i> <i>- avec porte : de 559 à 310 mm</i> <i>- avec tiroir / coulissant :</i> <i>de 559 à 440 mm = profondeur tiroir / coulissant 400 mm</i> <i>de 439 à 310 mm = profondeur tiroir / coulissant 270 mm</i></p> <p><i>Meubles suspendus</i> <i>- avec porte : de 325 à 250 mm</i></p>	ZUSTIEF	33

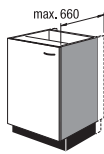
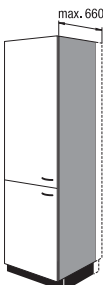

Suppléments / Divers

		Largeur	Indépendamment du programme
  <p>Supplément pour les côtés de corps en surprofondeur par meuble Côtés de corps en surprofondeur (des deux côtés) variable entre 561 et 660 mm possibles.</p> <p><i>Possible pour les modèles de meuble suivants : Meubles bas à partir d'une hauteur de 723 mm, highboards et armoires, demi-armoires Le volume intérieur du meuble reste le même en cas de surprofondeur !</i></p>	ZUSKT		37
<p>Supplément pour meubles démontés ou preassemblés non collés suppl. par meuble</p> <p><i>Un avertissement est apposé sur le meuble en cas de meubles pré-assemblés non collés.</i></p>	ZUSZERL		10
<p>Supplément pour côté visible pour meubles bas par côté visible</p> <p>Veuillez indiquer le côté visible</p> <p><i>Coloris, voir rubrique Coloris corps de meuble</i></p>	SSU		36
<p>Supplément pour côté visible pour meubles suspendus par côté visible</p> <p>Veuillez indiquer le côté visible</p> <p><i>Coloris, voir rubrique Coloris corps de meuble</i></p>	SSH		21
<p>Supplément pour côté visible pour highboards par côté visible</p> <p>Veuillez indiquer le côté visible</p> <p><i>Coloris, voir rubrique Coloris corps de meuble</i></p>	SSHB		59
<p>Supplément pour côté visible pour armoires par côté visible</p> <p>Veuillez indiquer le côté visible</p> <p><i>Coloris, voir rubrique Coloris corps de meuble</i></p>	SSS		73

Suppléments / Divers

		Largeur	Indépendamment du programme
<p>Livraison rapide PRIME</p> <p>Supplément de prix par commande (hormis quantités multiples)</p> <p><i>Délai de livraison des commandes passées avant 11h00 : 6 jours ouvrables Impuls</i></p> <p><i>Veillez tenir compte des délais de livraison indiqués sur l'avis de livraison.</i></p> <p><i>Ce service de livraison est disponible en Allemagne (pas d'envoi insulaire).</i></p> <p><i>Éléments Color Concept et panneaux arrière de crédence en verre impossibles.</i></p> <p><i>Groupe de calcul : articles nets</i></p>	ZUSPRIME		70
<p>Livraison rapide QUICK</p> <p>Supplément de prix par commande (hormis quantités multiples)</p> <p><i>Livraison dans un délai de 14 jours ouvrables Impuls en moyenne</i></p> <p><i>Délai de livraison des commandes passées :</i> <i>avant le mardi 7h00 = entre 9 et 13 jours</i> <i>après le mardi 7h00 = entre 14 et 18 jours</i></p> <p><i>Veillez tenir compte des délais de livraison indiqués sur l'avis de livraison.</i></p> <p><i>Éléments Color Concept et panneaux arrière de crédence en verre impossibles.</i></p> <p>ZUSQUICK <i>Ce service de livraison est proposé en Allemagne, en Autriche, en Suisse et au Benelux (pas d'envoi insulaire)</i></p> <p>ZUSQUICKF <i>Ce service de livraison est disponible en France (pas d'envoi insulaire)</i></p> <p><i>Groupe de calcul : articles nets</i></p>	ZUSQUICK ZUSQUICKF		9 12
<p>Livraison chez le particulier</p> <p>Supplément de prix par commande (hormis quantités multiples)</p> <p><i>Ce service de livraison est disponible en Allemagne.</i></p> <p><i>Groupe de calcul : articles nets</i></p>	ZUSENDKDB		65



Suppléments / Divers

		Largeur	Indépendamment du programme
 III. : variante 629	Poignée pour commande isolée ou ultérieure hormis poignées à supplément de prix	405500	4
	Poignée pour commande isolée ou ultérieure p. poignée arc à supplément	405501	8
 III. : variante 700	Poignée barre pour commande isolée ou ultérieure Indiquer le numéro de variante !	Utilisation pour : largeur de tiroir / coulissant : 294 mm / hauteur de porte : 285 mm	7
		Utilisation pour : largeur de tiroir / coulissant : 394 mm / hauteur de porte : 357 mm	8
		Utilisation pour : largeur de tiroir / coulissant : 444 mm / hauteur de porte : 429 mm	9
		A utiliser pour : Tiroir et coulissant en 494 mm de large	9
		Utilisation pour : hauteur de porte : 573 mm	10
		Utilisation pour : largeur de tiroir / coulissant : 594 mm	10
		Utilisation pour : hauteur de porte : 717 / 749 mm	12
		A utiliser pour : Porte 861 mm de haut	15
		A utiliser pour : Tiroir et coulissant en 994 mm de large	17
		Utilisation pour : largeur de tiroir / coulissant : 894 mm / hauteur de porte : 893 mm	15
		Utilisation pour : hauteur de porte : 949 mm	16
		Utilisation pour : hauteur de porte : 1037 mm	18
		Utilisation pour : largeur de tiroir / coulissant : 1194 mm / hauteur de porte : 1181 mm	20
		Utilisation pour : hauteur de porte : 1325 mm	21
	Utilisation pour : largeur de tiroir / coulissant : 794 mm	13	
	Utilisation pour : hauteur de porte : 1469 mm	22	

Suppléments / Divers

			Largeur	Indépendamment du programme
<p>Profilé poignée pour commande individuelle ou commande ultérieure</p> <p>Indiquer le numéro de variante ! L'article permet de représenter le prix !</p>	<p>Utilisation pour : largeur de tiroir / coulissant : 294 mm / hauteur de porte : 285 mm</p>	.		11
	<p>Utilisation pour : largeur de tiroir / coulissant : 394 mm / hauteur de porte : 357 mm</p>	.		11
	<p>Utilisation pour : largeur de tiroir / coulissant : 444 mm / hauteur de porte : 429 mm</p>	.		12
	<p>A utiliser pour : Tiroir et coulissant en 494 mm de large</p>	.		12
	<p>Utilisation pour : hauteur de porte : 573 mm</p>	.		13
	<p>Utilisation pour : largeur de tiroir / coulissant : 594 mm</p>	.		13
	<p>Utilisation pour : hauteur de porte : 717 / 749 mm</p>	.		16
	<p>A utiliser pour : Porte 861 mm de haut</p>	.		17
	<p>Utilisation pour : largeur de tiroir / coulissant : 894 mm / hauteur de porte : 893 mm</p>	.		18
	<p>Utilisation pour : largeur de tiroir / coulissant : 894 mm / hauteur de porte : 893 mm</p>	.		20
<p>Notice de montage</p>	<p>Gamme standard</p>	M01		0
	<p>Gamme C</p>	CM01		0
<p>Supplément pour évier ou table de cuisson prémontés</p> <p>par découpe de plan de travail</p> <p><i>Réservé aux plans de travail jusqu'à 2400 mm de longueur</i></p>		ZUSAPL		12
<p>Etagère pour meubles bas, highboards et armoires</p> <p>Profondeur 465 mm</p>	<p>Largeur d'élément 30</p>	IZ9730		5
	<p>Largeur d'élément 40</p>	IZ9740		6
	<p>Largeur d'élément 45</p>	IZ9745		6
	<p>Largeur du meuble 50</p>	IZ9750		6
	<p>Largeur d'élément 60</p>	IZ9760		6
	<p>Largeur du meuble 80</p>	IZ9780		8
	<p>Largeur d'élément 90</p>	IZ9790		8
	<p>Largeur du meuble 100</p>	IZ9710		9
	<p>Largeur du meuble 120</p>	IZ9712		11
<p>Etagère pour meubles suspendus</p> <p>Profondeur 250 mm</p>	<p>Largeur d'élément 30</p>	IZ9830		4
	<p>Largeur d'élément 40</p>	IZ9840		5
	<p>Largeur d'élément 45</p>	IZ9845		5
	<p>Largeur du meuble 50</p>	IZ9850		5
	<p>Largeur d'élément 60</p>	IZ9860		5
	<p>Largeur du meuble 80</p>	IZ9880		6
	<p>Largeur d'élément 90</p>	IZ9890		6
	<p>Largeur du meuble 100</p>	IZ9810		6

Suppléments / Divers

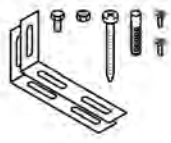
			Largeur	Indépendamment du programme
Etagère en verre pour meubles suspendus Profondeur 277 mm	Largeur d'élément 45	IZ9945		5
	Largeur du meuble 50	IZ9950		5
	Largeur d'élément 60	IZ9960		5
Etagère en verre pour meubles suspendus Profondeur 250 mm	Largeur du meuble 80	IZ9980		6
	Largeur d'élément 90	IZ9990		7
	Largeur du meuble 100	IZ9910		7
Etagère pour meuble suspendu d'angle		IZ9460 IZ9465		8 9
Etagère pour meuble suspendu ouvert Profondeur 295 mm	Largeur d'élément 30	IZ9630		2
	Largeur d'élément 45	IZ9645		3
	Largeur du meuble 50	IZ9650		3
	Largeur d'élément 60	IZ9660		3
 Panier fil p. armoires à balais 1 étagère fil pour montage ultérieur		404577		10
 Support universel p. armoires à balais 1 support universel p. câbles, tuyaux et accessoires d'aspirateur pour montage ultérieur		404 579		4
 Tringle à crochets p. armoires à balais 1 tringle à crochets pour balais pour montage ultérieur		404 593		3
Rail de corps de meuble pour charge lourde de 50 kg Lot G+D		404838		20
Accessoires de montage pour assemblage de façade Lot de 2 unités composé de: 2 languettes 8 vis		MZ FRO		3
 Sécurité anti-basculement solution filot <i>non utilisable pour plancher chauffant</i>		MZ INSEL		6

Suppléments / Divers

			Largeur	Incépendamment du programme
	Embouts pour perçages 5 mm Sachet de 10 pce			1
	Lot d'accessoires de montage pour éviers/tables de cuisson avec plans de travail 25 mm 3 baguettes de montage comprises dans le lot, 16 x 12 mm Longueur : 840 mm	MZAPL25		13
	Matériau chant de façade <i>Calcul par mm</i> <i>Disponible pour les programmes suivants :</i> <i>IP 1200, IP 2200, IP 3150, IP 4050</i>	FOK1000		2
	Protection de chant pour le bandeau de façade coloris inox <i>Convient à FBG 60</i>	595 mm de large 404826		6
	Kit d'embases de socle à monter sur place composé de Patins à fixer au moyen des vis Spax Pieds	Lot de 4 ^{NEW} lot de 5 ^{NEW}	SOFU SET 4 SOFU SET 5	3 4
	Pied de socle sans glissières 1 pce Plage de réglage -10 mm / +25 mm	hauteur socle 105 mm hauteur socle 155 mm hauteur socle 205 mm	SOFU SOFU SOFU	105 155 205
	Embase de socle avec cheville 1 pce		SOFU GL	1
	Lot de patins de socle à monter sur place composé de 4 patins à fixer au moyen des vis Spax <i>Il faut commander les pieds à part.</i>		SOFU SET	3

10. Accessoires





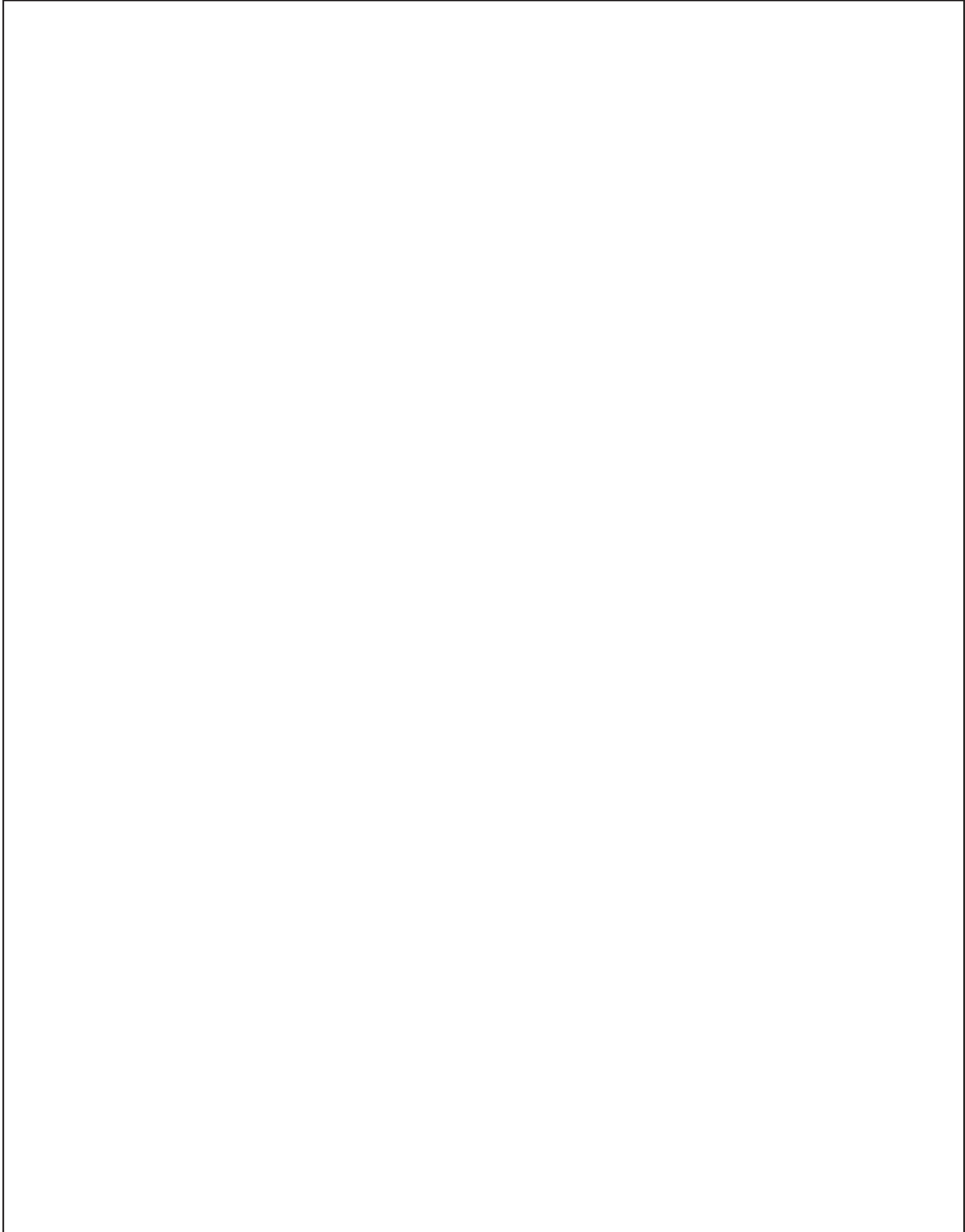



Aménagement intérieur d'armoire
Eclairage / Prises femelles
Eviers / mitigeurs
Autres accessoires
Espace de rangement/arrière-cuisine

Aménagement intérieur d'armoire









Aménagement intérieur d'armoire

		Largeur	Article	Indépendamment du programme
	Range-plateaux aspect chrome brillant Kit comprenant : 2 fixations		ZIBH 60	14
	Main courante gris argenté Hauteur 36 mm pour meubles de 60 pour délimiter des étagères et surfaces de rangement	504	ZI 504 SG	1
	Jeu de pots à épices Convient aux porte-épices Epices : <i>sel aromatisé pour tomates, noix de muscade, basilic, ail, curry, pointes d'aneth, épices pour steak, cumin, cannelle, poivre, piment doux, sel aromatisé pour volailles</i>	pour 12 pots	ZI 12	6
	Porte-épices gris argenté pour 12 pots jusqu'à 57 mm de diamètre, hauteur 500 mm, profondeur 60 mm à fixer sur portes de meubles suspendus	Largeur minimale 300 mm	210 ZI 301 SG	5
	Sécurité enfants 2 parties Plastique blanc Montage ultérieur possible.		ZI 4	1
	Amortissement pour armoires à pharmacie pour fermer en douceur et en silence les coulissants à ouverture intégrale pour montage ultérieur <i>Amortisseur pour ferrure de coulissant en haut</i>		ZID 30	10
	Amortissement pour armoires à pharmacie cf. ci-dessus <i>Amortisseur pour ferrure de coulissant en bas</i>		404 340	8
	Dispositif d'amortissement pour portes pour une fermeture en silence et en douceur des portes A poser après coup sur les côtés de corps de meuble, fonds, traverses ou montants. 1 x par porte requis. Composé de : amortisseur, support de fixation, adaptateur <i>Un deuxième amortissement est indispensable sur les façades composites et sur les portes hautes et lourdes.</i>	par pièce conditionné par 5 pièces chacun	ZI 23 ZI 23 5	2 4

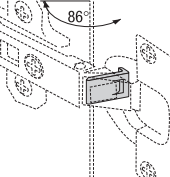
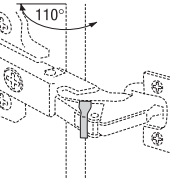
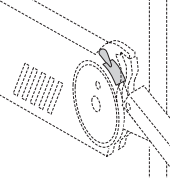
Aménagement intérieur d'armoire

		Largeur	Article	Indépendamment du programme
 <p>Dispositif d'amortissement pour portes pour une fermeture en silence et en douceur des portes à clipser ultérieurement sur les charnières de porte 1 x par porte Les portes équipées de 3 charnières requièrent un deuxième amortissement.</p> <p><i>Non disponible pour :</i> <i>meubles bas et armoires avec coulissants intérieurs</i> <i>meubles en diagonale</i> <i>meubles suspendus avec portes et angle d'ouverture 170°</i></p>	par pièce		ZID 24	2
	conditionné par 5 pièces chacun		ZID 24 5	4
 <p>Ouverture par assistance mécanique pour portes Ouverture de portes par simple pression. A poser après coup sur côtés corps de meuble, fonds, traverses ou montants.</p>	par pièce		ZID 251	4
 <p>Butée pour charnière Angle d'ouverture limité à 86° pour charnières montage rapide 107° conditionné par 10 pièces chacun</p>			ZI 9	2
 <p>Butée pour charnière Angle d'ouverture limité à 110° pour charnières 155° gris conditionné par 10 pièces chacun</p>			ZI 15	3
 <p>Butée pour piston de meuble à porte pliante relevable Limitation de l'angle d'ouverture à 104° L'écart minimum au plafond est réduit : pour les armoires de 723 mm de hauteur de 200 mm à 140 mm et pour les meubles de 573 mm de hauteur de 150 mm à 110 mm 1 pce</p> <p>Butée pour piston de meuble à porte pliante relevable Limitation de l'angle d'ouverture à 83° Un écart minimum au plafond n'est pas nécessaire. 1 pce</p>			ZI 16	2
			ZI 17	2
 <p>Rappel de fin de course amorti pour meubles LeMans Montage ultérieur possible. <i>Uniquement utilisable pour étagères Le Mans à partir d'avril 2012.</i></p>	Lot de 2 unités		ZID 29	11

Eclairage / Prises femelles

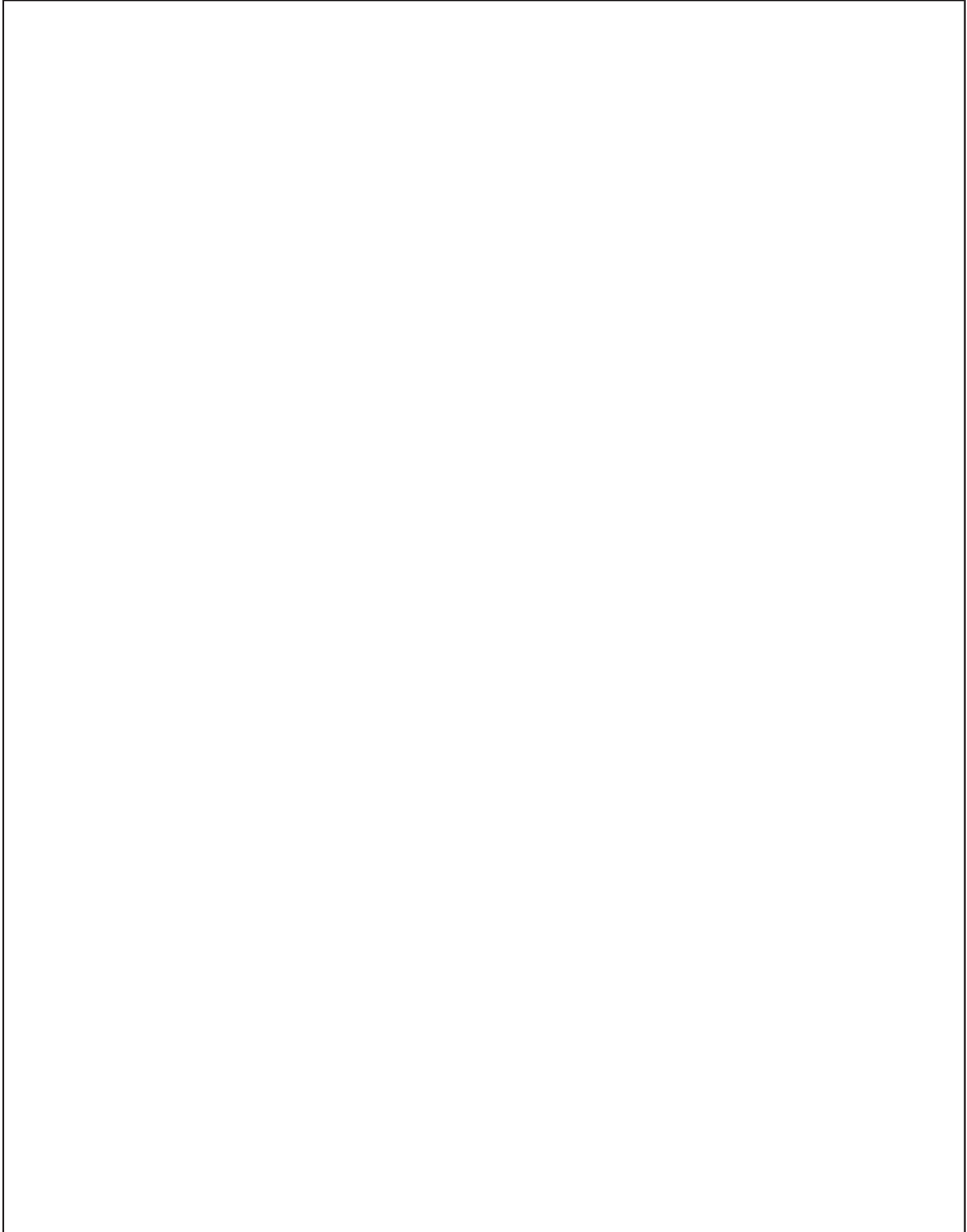

Eclairage / Prises femelles



Conseils d'implantation

Informations générales

Tous les luminaires, les convertisseurs, les interrupteurs et les appareils de commande ont un système enfichable uniforme
 La rallonge proposée ne peut être utilisée qu'une seule fois par luminaire.
 Utilisation d'un câble à deux fils et d'un système enfichable uniformes (pour tous les luminaires DEL avec ou sans modification de la température de couleur)



Température de la lumière, généralités

Commande possible de la température de la lumière avec les luminaires DEL correspondants de 2700 K (lumière chaude) à 6500 K (lumière froide).
 La température de la lumière influe sur la perception des couleurs. Voir exemple à gauche.
 La température de la lumière influe également sur le corps humain. La lumière chaude a un effet apaisant et la lumière froide, un effet plutôt stimulant.

Nous recommandons l'utilisation de la commande de température de couleur afin de pouvoir créer différentes ambiances à l'aide de la lumière.

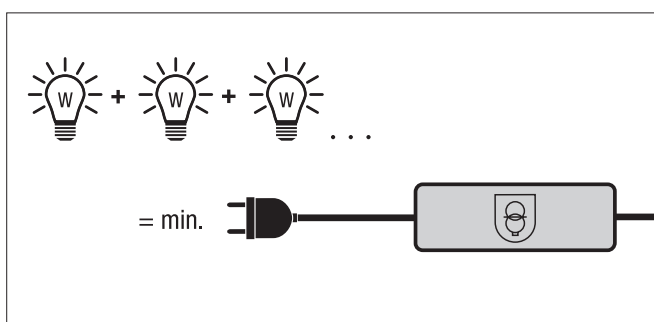

Choix du convertisseur adapté

Somme du nombre de watts de tous les luminaires = puissance minimale convertisseur

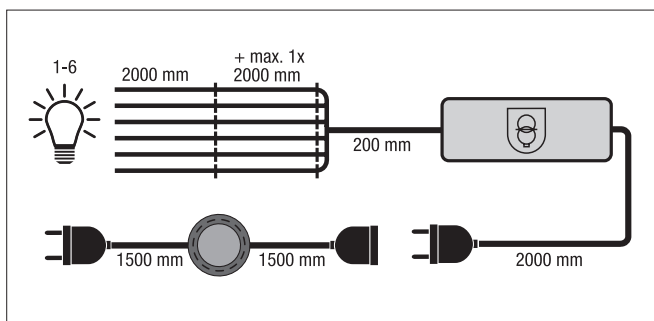

Planification standard avec interrupteur marche/arrêt

Exemple ci-contre :
 Câble de 1500 mm, 220-240 V, interrupteur 220-240 V, câble de 1500 mm, 220-240 V
 Câble de 2000 mm, 220-240 V, 1 convertisseur, câble de 200 mm
 Distributeur sextuple
 max. 1 rallonge de 2000 mm par luminaire
 1-6 luminaires avec respectivement câble de 2000 mm

Rallonge toujours à commander à part !

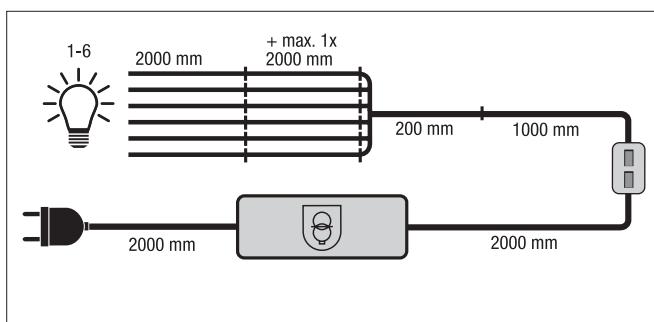

Planification standard avec kit de base Touch LED Emotion

Exemple ci-contre :
 Câble de 2 mètres, 220-240 V, 1 convertisseur,
 câble de 2 mètres, interrupteur Touch LED Emotion, câble d'un mètre
 Câble de 200 mm, distributeur sextuple
 max. 1 rallonge de 2 mètres par luminaire
 1-6 luminaires avec respectivement câble de 2 mètres

Rallonge toujours à commander à part !

Conseils d'implantation

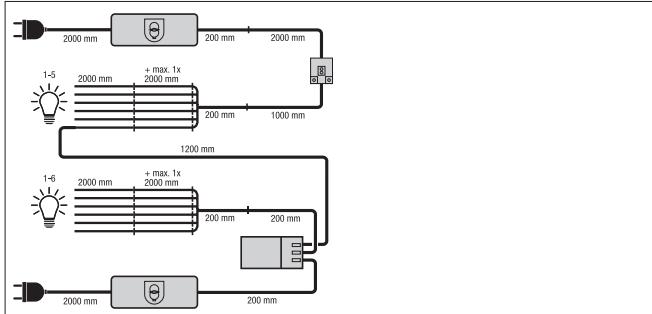

Planification standard kit de base Touch LED Emotion y c. kit d'extension
 Convertisseur avec câble d'alimentation de 2 mètres et câble de sortie 200 mm, interrupteur tactile DEL y c. câble d'entrée de 2 mètres et câble de sortie de 1 mètre, distributeur sextuple avec câble de 200 mm, 1-5 luminaires, branchement répéteur DEL au distributeur sextuple vers le kit de base, avec câble d'alimentation de 1,2 mètre et branchement au kit d'extension convertisseur, y c. câble d'alimentation de 2 mètres et câble de 200 mm et distributeur sextuple avec câble de 200 mm, 1-6 luminaires

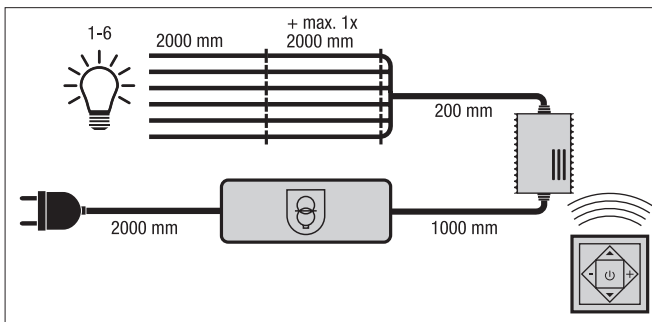

Planification standard avec kit de base télécommande monocanal
 Exemple ci-contre :
 Câble de 2 mètres, 220-240 V, 1 convertisseur, câble de 1 mètre
 Récepteur radio, câble de 200 mm
 Distributeur sextuple
 max. 1 rallonge de 2 mètres par luminaire
 1-6 luminaires avec respectivement câble de 2 mètres
 1 télécommande

Rallonge toujours à commander à part !

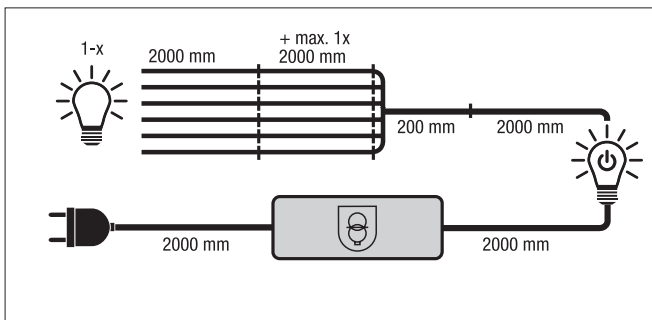



Câblage avec interrupteur intégré au niveau du luminaire

Exemple ci-contre :
 Câble de 2 mètres, 220-240 V, 1 convertisseur,
 câble de 2 mètres, luminaire avec interrupteur intégré, câble de 2 mètres
 Câble de 200 mm, distributeur triple-sextuple
 max. 1 rallonge de 2 mètres par luminaire
 1-X luminaire(s) avec respectivement câble de 2 mètres

Rallonge toujours à commander à part !

Modèles DEL pour meubles suspendus

Transformateurs DEL électroniques, kits de base et accessoires de raccordement à commander à part !

	Largeur	Article	Indépendamment du programme																											
<p>Conseils d'implantation</p> <p>En choisissant le supplément pour le modèle DEL sur le meuble suspendu, le panneau inférieur et/ou supérieur sera découpé. L'éclairage Up/Down est monté départ usine, les lampes linéaires et encastrées à DEL sont dans le carton des accessoires et doivent être montées sur place. Processus de commande plus simple car il ne faut pas commander les lampes en plus de la découpe.</p> <p>La sélection de l'équipement du panneau se fait via l'entête. 963 = équipement panneau inférieur 964 = équipement panneau supérieur</p> <p>Tenir compte des conseils d'implantation suivants :</p> <ul style="list-style-type: none"> - Disponible pour les largeurs de meuble 300 - 1000 mm - Recoupes en largeur et en profondeur impossibles - Meubles suspendus d'angle en 60 et 65 de large, meubles suspendus en diagonale, meubles ouverts de dimensions variables, meubles ouverts terminaux impossibles <p>Transformateurs DEL électroniques, kits de base et accessoires de raccordement à commander à part !</p>																														
 <p>Profilé poignée avec éclairage DEL Up/Down</p> <p>Variante 200, supplément par meuble</p> <table style="width: 100%; border-collapse: collapse;"> <tr> <td style="width: 60%;"></td> <td style="width: 20%; text-align: right;">5,8 W, 490 lm</td> <td style="width: 20%; text-align: right;">300</td> </tr> <tr> <td>Le supplément comprend :</td> <td style="text-align: right;">8,2 W, 673 lm</td> <td style="text-align: right;">400</td> </tr> <tr> <td>Profilé poignée avec éclairage DEL Up/Down dans le panneau de fond à la place du profilé poignée sans éclairage</td> <td style="text-align: right;">9,3 W, 764 lm</td> <td style="text-align: right;">450</td> </tr> <tr> <td>Température de la lumière :</td> <td style="text-align: right;">10,5 W, 856 lm</td> <td style="text-align: right;">500</td> </tr> <tr> <td>avec unité de commande : 2700 - 6500 K, sans : 2700 K</td> <td style="text-align: right;">12,8 W, 1039 lm</td> <td style="text-align: right;">600</td> </tr> <tr> <td>y c. rallonge 1,8 m en guise d'accessoires, avec MiniPlug</td> <td style="text-align: right;">17,5 W, 1405 lm</td> <td style="text-align: right;">800</td> </tr> <tr> <td>Etiquette-énergie de la source lumineuse</td> <td style="text-align: right;">19,8 W, 1588 lm</td> <td style="text-align: right;">900</td> </tr> <tr> <td>En haut : F</td> <td style="text-align: right;">22,1 W, 1771 lm</td> <td style="text-align: right;">1000</td> </tr> <tr> <td>En bas : G</td> <td></td> <td></td> </tr> </table> <p><i>Uniquement pour meubles suspendus avec profilé poignée intégré dans le panneau de fond (articles CH...).</i></p> <p><i>Ne pas prévoir de cache-lumière.</i></p>		5,8 W, 490 lm	300	Le supplément comprend :	8,2 W, 673 lm	400	Profilé poignée avec éclairage DEL Up/Down dans le panneau de fond à la place du profilé poignée sans éclairage	9,3 W, 764 lm	450	Température de la lumière :	10,5 W, 856 lm	500	avec unité de commande : 2700 - 6500 K, sans : 2700 K	12,8 W, 1039 lm	600	y c. rallonge 1,8 m en guise d'accessoires, avec MiniPlug	17,5 W, 1405 lm	800	Etiquette-énergie de la source lumineuse	19,8 W, 1588 lm	900	En haut : F	22,1 W, 1771 lm	1000	En bas : G				MP963	23
	5,8 W, 490 lm	300																												
Le supplément comprend :	8,2 W, 673 lm	400																												
Profilé poignée avec éclairage DEL Up/Down dans le panneau de fond à la place du profilé poignée sans éclairage	9,3 W, 764 lm	450																												
Température de la lumière :	10,5 W, 856 lm	500																												
avec unité de commande : 2700 - 6500 K, sans : 2700 K	12,8 W, 1039 lm	600																												
y c. rallonge 1,8 m en guise d'accessoires, avec MiniPlug	17,5 W, 1405 lm	800																												
Etiquette-énergie de la source lumineuse	19,8 W, 1588 lm	900																												
En haut : F	22,1 W, 1771 lm	1000																												
En bas : G																														
 <p>Lampe DEL intégrée, profilé aluminium droit</p> <p>Supplément par meuble</p> <table style="width: 100%; border-collapse: collapse;"> <tr> <td style="width: 60%;"></td> <td style="width: 20%; text-align: right;">3 W, 288 lm</td> <td style="width: 20%; text-align: right;">300</td> </tr> <tr> <td>Variante 210 = aspect inox</td> <td style="text-align: right;">4,2 W, 396 lm</td> <td style="text-align: right;">400</td> </tr> <tr> <td>Le supplément comprend :</td> <td style="text-align: right;">4,8 W, 450 lm</td> <td style="text-align: right;">450</td> </tr> <tr> <td>Fond du meuble découpé</td> <td style="text-align: right;">5,4 W, 504 lm</td> <td style="text-align: right;">500</td> </tr> <tr> <td>Lampe DEL intégrée ZLIL...ECC</td> <td style="text-align: right;">6,6 W, 612 lm</td> <td style="text-align: right;">600</td> </tr> <tr> <td>Température de la lumière :</td> <td style="text-align: right;">9 W, 828 lm</td> <td style="text-align: right;">800</td> </tr> <tr> <td>avec unité de commande : 2700 - 6500 K, sans : 2700 K</td> <td style="text-align: right;">10,2 W, 936 lm</td> <td style="text-align: right;">900</td> </tr> <tr> <td>avec câble d'alimentation de 2 m, y c. MiniPlug</td> <td style="text-align: right;">11,4 W, 1044 lm</td> <td style="text-align: right;">1000</td> </tr> <tr> <td>Etiquette-énergie de la source lumineuse : G</td> <td></td> <td></td> </tr> </table>		3 W, 288 lm	300	Variante 210 = aspect inox	4,2 W, 396 lm	400	Le supplément comprend :	4,8 W, 450 lm	450	Fond du meuble découpé	5,4 W, 504 lm	500	Lampe DEL intégrée ZLIL...ECC	6,6 W, 612 lm	600	Température de la lumière :	9 W, 828 lm	800	avec unité de commande : 2700 - 6500 K, sans : 2700 K	10,2 W, 936 lm	900	avec câble d'alimentation de 2 m, y c. MiniPlug	11,4 W, 1044 lm	1000	Etiquette-énergie de la source lumineuse : G				MP963	18
	3 W, 288 lm	300																												
Variante 210 = aspect inox	4,2 W, 396 lm	400																												
Le supplément comprend :	4,8 W, 450 lm	450																												
Fond du meuble découpé	5,4 W, 504 lm	500																												
Lampe DEL intégrée ZLIL...ECC	6,6 W, 612 lm	600																												
Température de la lumière :	9 W, 828 lm	800																												
avec unité de commande : 2700 - 6500 K, sans : 2700 K	10,2 W, 936 lm	900																												
avec câble d'alimentation de 2 m, y c. MiniPlug	11,4 W, 1044 lm	1000																												
Etiquette-énergie de la source lumineuse : G																														

Modèles DEL pour meubles suspendus

Transformateurs DEL électroniques, kits de base et accessoires de raccordement à commander à part !

		Largeur	Article	Indépendamment du programme
	<p>Spot encastrable DEL 1 lampe Supplément par meuble pour meubles jusqu'à 600 mm de large Variante 221 = aspect inox</p> <p>Le supplément comprend : Fond du meuble découpé Spot encastrable DEL, ZLI 58 ... Par lampe : 4,0 W, 250 lm Température de couleur : 3000 K avec câble d'alimentation de 2 m, y c. MiniPlug Etiquette-énergie de la source lumineuse : F</p>		MP963	8
			MP963	15
	<p>Spot encastrable DEL avec réglage de la température de couleur Variante 220 = aspect inox Supplément par meuble 1 lampe Variante 220 = aspect inox pour meubles jusqu'à 600 mm de large Variante 222 = noir</p> <p>Le supplément comprend : Fond du meuble découpé avec câble d'alimentation de 2 m, y c. MiniPlug</p> <p>Efficacité énergétique de la source lumineuse : voir les produits individuels</p> <p>Variante 220 = aspect inox : Spot encastrable DEL, ZLI 58 ECC Par lampe : 3,0 W, 160 lm Température de la lumière : avec unité de commande 3000 - 6000 K sans unité de commande : 3000 K</p> <p>Variante 222 = noir : Spot encastrable DEL : ZLI 58 SCC Par lampe : 4,0 W, 250 lm Température de la lumière : avec unité de commande : de 2700 à 6500 K sans unité de commande : 2700 K</p>		MP963	11
			MP963	21
			MP963	11
			MP963	21

Modèles DEL pour meubles suspendus

Transformateurs DEL électroniques, kits de base et accessoires de raccordement à commander à part !

		Largeur	Article	Indépendamment du programme
 <p>Spot encastrable DEL Supplément par meuble Variante 221 = aspect inox Le supplément comprend : Panneau supérieur du meuble découpé Spot encastrable DEL, ZLI 58 ... Par lampe : 4,0 W, 250 lm Température de couleur : 3000 K avec câble d'alimentation de 2 m, y c. MiniPlug Etiquette-énergie de la source lumineuse : F</p>	1 lampe pour meubles jusqu'à 600 mm de large		MP964	8
	2 lampes pour meubles à partir de 800 mm de large		MP964	15
	Variante 220 = aspect inox 1 lampe pour meubles jusqu'à 600 mm de large		MP964	11
	Variante 220 = aspect inox 2 lampes pour meubles à partir de 800 mm de large		MP964	21
	Variante 222 = noir 1 lampe pour meubles jusqu'à 600 mm de large		MP964	11
<p>Variante 222 = noir : Spot encastrable DEL : ZLI 58 SCC Par lampe : 4,0 W, 250 lm Température de la lumière : avec unité de commande : de 2700 à 6500 K sans unité de commande : 2700 K</p>	Variante 222 = noir 2 lampes pour meubles à partir de 800 mm de large		MP964	21

Luminaire linéaires, Luminaire à encastrer

			Article	Indépendamment du programme
 <p>Luminaire DEL à encastrer pour fraisages de luminaires</p> <p>Profilé aluminium droit</p> <p>Température de couleur réglable en continu de blanc chaud à blanc froid.</p> <p>Cache semi-transparent</p> <p>Température de la lumière : sans unité de commande : 2700 K</p> <p>avec unité de commande : de 2700 à 6500 K</p> <p>Variable en intensité : oui</p> <p>Angle de rayonnement : 70°</p> <p>12 volts</p> <p>Longueur de câble 2 m avec MiniPlug</p> <p>Etiquette-énergie de la source lumineuse : G</p> <p><i>Commander séparément le fraisage de luminaires</i></p> <p><i>Transformateurs DEL électroniques et accessoires de raccordement à commander à part.</i></p>	3 W, 288 lm	267	ZLIL 300 ECC	9
	4,2 W, 396 lm	367	ZLIL 400 ECC	10
	4,8 W, 450 lm	417	ZLIL 450 ECC	11
	5,4 W, 504 lm	467	ZLIL 500 ECC	11
	6,6 W, 612 lm	567	ZLIL 600 ECC	12
	9 W, 828 lm	767	ZLIL 800 ECC	15
	10,2 W, 936 lm	867	ZLIL 900 ECC	16
	11,4 W, 1044 lm	967	ZLIL 1000 ECC	17
 <p>Kit de luminaires DEL pour pose sous meubles</p> <p>Profilé aluminium, en angle</p> <p>pour le montage en dessous de l'espace entre le fond de meuble haut et la paroi auxiliaire, en dessous du côté extérieur de corps</p> <p>Température de couleur réglable en continu de blanc chaud à blanc froid.</p> <p>Cache semi-transparent</p> <p>Température de la lumière : sans unité de commande : 2700 K</p> <p>avec unité de commande : de 2700 à 6500 K</p> <p>Variable en intensité : oui</p> <p>Angle de rayonnement : 80°</p> <p>12 volts</p> <p>y compris accessoires de fixation</p> <p>Longueur de câble 2 m avec MiniPlug</p> <p>Etiquette-énergie de la source lumineuse : G</p> <p><i>Planifiable également avec des panneaux arrière de crédence à pleine hauteur !</i></p> <p><i>Transformateurs DEL électroniques et accessoires de raccordement à commander à part.</i></p> <p><i>Impossible avec cache-lumière.</i></p>	3,3 W, 324 lm	300	ZLNL 300 ECC	9
	4,5 W, 432 lm	400	ZLNL 400 ECC	10
	5,1 W, 468 lm	450	ZLNL 450 ECC	10
	5,7 W, 540 lm	500	ZLNL 500 ECC	11
	6,9 W, 648 lm	600	ZLNL 600 ECC	12
	9,3 W, 864 lm	800	ZLNL 800 ECC	15
	10,5 W, 972 lm	900	ZLNL 900 ECC	16
	11,7 W, 1080 lm	1000	ZLNL 1000 ECC	17
 <p>Spot encastrable DEL aspect inox</p> <p>Cache semi-transparent</p> <p>Température de couleur : 3000 K</p> <p>Variable en intensité : oui</p> <p>Angle de rayonnement : 110°</p> <p>12 volts</p> <p>Longueur de câble 2 m avec MiniPlug</p> <p>Diamètre extérieur : 65 mm, trou de perçage : 57 mm</p> <p>Etiquette-énergie de la source lumineuse : F</p> <p><i>Commander séparément le fraisage de luminaires</i></p> <p><i>Transformateurs DEL électroniques et accessoires de raccordement à commander à part.</i></p>	4,0 W, 250 lm	65	ZLI 58 E	5

Luminaires à encastrer

			Largeur	Article	Indépendamment du programme
 <p>Spot encastrable DEL noir</p> <p>Cache semi-transparent Température de la lumière : sans unité de commande : 2700 K avec unité de commande : de 2700 à 6500 K Variable en intensité : oui Angle de rayonnement : 110° 12 volts Longueur de câble 2 m avec MiniPlug Diamètre extérieur : 65 mm, trou de perçage : 57 mm Etiquette-énergie de la source lumineuse : F</p> <p><i>Commander séparément le fraisage de luminaires</i></p> <p><i>Transformateurs DEL électroniques et accessoires de raccordement à commander à part.</i></p>	4,0 W, 250 lm	65	ZLI 58 SCC	8	
 <p>Spot encastrable / Spot sous élément DEL aspect inox</p> <p>Cache semi-transparent Température de la lumière : avec unité de commande 3000 - 6000 K sans unité de commande : 3000 K Variable en intensité : oui Angle de rayonnement : 110° 12 volts Longueur de câble 2 m avec MiniPlug y c. anneau de montage Diamètre extérieur : 63 mm, trou de perçage : 57 mm Etiquette-énergie de la source lumineuse : G</p> <p><i>Commander séparément le fraisage de luminaires</i></p> <p><i>Transformateurs DEL électroniques et accessoires de raccordement à commander à part.</i></p>	3,0 W, 160 lm	64	ZLI 58 ECC	8	

Luminaire pour pose sous meubles

			Largeur	Article	Indépendamment du programme
	<p>Kit de 3 luminaires triangulaires DEL aspect inox</p> <p>cache transparent Température de la lumière : 4000 K Variable en intensité : non Angle de rayonnement : 120° 12 volts Longueur de câble 2 m avec MiniPlug dont 1 luminaire avec interrupteur principal et 2 x câble 2 m avec MiniPlug 1 transformateur électronique 15 W avec câble d'alimentation de 2 m avec fiche euro plate Distributeur pour MiniPlug avec câble de 200 mm Etiquette-énergie de la source lumineuse : D</p> <p><i>Non extensible.</i></p>	3 x 1,75 W, 3 x 100 lm	130	ZLU 136 IXS3	13
	<p>Kit de 5 luminaires triangulaires DEL aspect inox</p> <p>cf. ci-dessus</p>	5 x 1,75 W, 5 x 100 lm	130	ZLU 136 IXS5	19
	<p>Kit de luminaires DEL pour pose sous meubles aluminium brossé</p> <p>Cache semi-transparent Température de couleur : 2700 K - 6500 K Variable en intensité : oui Angle de rayonnement : 77° 12 volts Longueur de câble 1,8 m, y c. MiniPlug 185 x 50 x 6,6 mm Etiquette-énergie de la source lumineuse : F</p> <p><i>Transformateurs DEL électroniques et accessoires de raccordement à commander à part.</i></p>	4,0 W, 216 - 235 l	50	ZLU 185 ACC	11
	<p>Lot de 3 Kit de luminaires DEL pour pose sous meubles aluminium brossé</p> <p>Cache semi-transparent Température de couleur : 2700 K - 6500 K Variable en intensité : oui Angle de rayonnement : 77° 12 volts Longueur de câble 1,8 m, y c. MiniPlug 185 x 50 x 6,6 mm</p> <p>1 interrupteur intégré 1 transformateur électronique 20 W avec câble d'alimentation de 2 m avec fiche euro plate Distributeur pour MiniPlug avec câble de 200 mm Etiquette-énergie de la source lumineuse : F</p> <p><i>Possibilité d'extension jusqu'à 5 luminaires max.</i></p>	3 x 4,0 W, 3 x 216 - 235 l	50	ZLU 185 ACCS3	34
	<p>Kit de luminaires DEL pour pose sous meubles noir</p> <p>Cache semi-transparent Température de couleur : 2700 K - 6500 K Variable en intensité : oui Angle de rayonnement : 77° 12 volts Longueur de câble 1,8 m, y c. MiniPlug 185 x 50 x 6,6 mm Etiquette-énergie de la source lumineuse : F</p> <p><i>Transformateurs DEL électroniques et accessoires de raccordement à commander à part.</i></p>	4,0 W, 216 - 235 l	50	ZLU 185 SCC	11

Luminaires pour pose sous meubles, Eclairage d'ambiance

			Largeur	Article	Indépendamment du programme
 <p>Lot de 3 Kit de luminaires DEL pour pose sous meubles noir</p> <p>Cache semi-transparent Température de couleur : 2700 K - 6500 K Variable en intensité : oui Angle de rayonnement : 77° 12 volts Longueur de câble 1,8 m, y c. MiniPlug 185 x 50 x 6,6 mm</p> <p>1 interrupteur intégré 1 transformateur électronique 20 W avec câble d'alimentation de 2 m avec fiche euro plate Distributeur pour MiniPlug avec câble de 200 mm Etiquette-énergie de la source lumineuse : F</p> <p><i>Possibilité d'extension jusqu'à 5 luminaires max.</i></p>	3 x 4,0 W, 3 x 216 - 235 l		50	ZLU 185 SCCS3	34
 <p>Eclairage DEL d'empreinte</p> <p>Eclairage de la poignée en creux (profil en L) sous le plan de travail en cas de meubles bas Température de couleur réglable en continu de blanc chaud à blanc froid.</p> <p>Cache semi-transparent Température de la lumière : sans unité de commande : 2700 K avec unité de commande : de 2700 à 6500 K Variable en intensité : oui Angle de rayonnement : 120° 12 volts y c. embouts, angles intérieurs et extérieurs, accessoires de fixation et câble d'alimentation Longueur de câble 2,8 m avec MiniPlug Etiquette-énergie de la source lumineuse : F</p> <p><i>Transformateurs DEL électroniques et accessoires de raccordement à commander à part.</i></p> <p><i>Impossible sur les meubles découpés pour poignée profilée.</i></p> <p><i>Longueur : 4000 m max.</i></p> <p><i>Remarque sur la détermination du prix : En fonction du logiciel, il est nécessaire d'indiquer la longueur requise de l'éclairage DEL de la poignée en creux dans les données commerciales pour une indication de prix correcte.</i></p> <p><i>Calcul par mm</i></p>	7,8 W par m/lin. Profil		150 -4000	CHLED U CHLED IE CHLED AE CHLED EL CHLED ER	36 1 1 1 1
 <p>Kit d'éclairage du socle</p> <p>Température de la lumière : sans unité de commande : 3000 K avec unité de commande 3000 - 6000 K Variable en intensité : oui 12 volts Longueur de câble 2 m avec MiniPlug 2 x 1100 mm profil Bande lumineuse DEL 2200 mm Etiquette-énergie de la source lumineuse : G</p> <p><i>Transformateurs DEL électroniques et accessoires de raccordement à commander à part.</i></p>	7,20 watts par mètre linéaire		2200	ZLSO 2200 CC	15
<p>Kit d'éclairage du socle</p> <p>cf. ci-dessus, mais 3 x 1100 mm profil Bande lumineuse DEL 3300 mm</p> <p><i>Transformateurs DEL électroniques et accessoires de raccordement à commander à part.</i></p>	7,20 watts par mètre linéaire		3300	ZLSO 3300 CC	22

Accessoires de branchement pour la commande tactile DEL Emotion

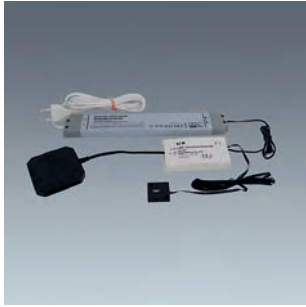
	Largeur	Article	Indépendamment du programme
 <p>Kit de base Touch LED Emotion 30 watts Convertisseur 30 watts 12 volts Interrupteur tactile DEL Emotion Fonctions : allumer, éteindre, régler l'intensité, commander la température de couleur y compris distributeur sextuple Cordon de 2000 mm avec fiche euro plate 255 x 30 x 16 mm</p> <p><i>Tenir compte des kits d'extension !</i></p>		ZLZTS 30 CC	19
		ZLZTSF 30 CC	24
 <p>Kit de base Touch LED Emotion 60 watts Convertisseur 60 watts 12 volts y compris commande Emotion Interrupteur tactile DEL Emotion Fonctions : allumer, éteindre, régler l'intensité, commander la température de couleur y compris distributeur 12 fois Cordon de 2000 mm avec fiche euro plate 290 x 44 x 16 mm</p> <p><i>Tenir compte des kits d'extension !</i></p>		ZLZTS 60 CC	33
		ZLZTSF 30 CC	24

Accessoires de branchement pour la commande avec télécommande

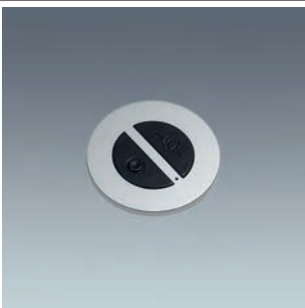
	Largeur	Article	Indépendamment du programme
 <p>Kit de base Bluetooth 30 watts Ballast y c. pilote Emotion Fonctions : allumer, éteindre, régler l'intensité, commander la température de couleur distributeur sextuple intégré 12 volts Récepteur Bluetooth Cordon de 2000 mm avec fiche euro plate 1 télécommande monocanal</p> <p><i>L&S Bluetooth App Emotion disponible dans l'App Store</i></p>		ZLZFB 30 CC2	40
 <p>Kit de base télécommande monocanal 60 watts Convertisseur 60 watts 12 volts 1 récepteur radio 1 télécommande monocanal Fonctions : allumer, éteindre, régler l'intensité, commander la température de couleur y compris distributeur 12 fois Cordon de 2000 mm avec fiche euro plate</p> <p><i>Tenir compte des kits d'extension !</i></p>		ZLZF 60 CC2	36
<p>Kit d'extension télécommande monocanal Extension de 30 watts Convertisseur 30 watts 12 volts 1 récepteur radio y compris distributeur sextuple Cordon de 2000 mm 255 x 30 x 16 mm</p> <p><i>Il faut utiliser le kit d'extension en cas de dépassement du nombre de watts du kit de base !</i></p>		ZLZFF 30 CC	24
<p>Kit d'extension télécommande monocanal Extension de 60 watts Convertisseur 60 watts 12 volts 1 récepteur radio y compris distributeur 12 fois Cordon de 2000 mm 290 x 44 x 16 mm</p> <p><i>Il faut utiliser le kit d'extension en cas de dépassement du nombre de watts du kit de base !</i></p>		ZLZFF 60 CC	26
 <p>Télécommande monocanal 1 télécommande monocanal Fonctions : allumer, éteindre, régler l'intensité, commander la température de couleur</p> <p>pour commandes ultérieures</p> <p><i>pour ZLZFB 30 CC2, ZLZF 60 CC2, ZLZFF 30 CC, ZLZFF 60 CC</i></p>		ZLZ F2	10

Accessoires de branchement pour la commande avec télécommande

	Largeur	Article	Indépendamment du programme
 <p>Télécommande 4 canaux 1 télécommande 4 canaux Fonctions : allumer, éteindre, régler l'intensité, commander la température de couleur Il est possible de régler séparément toutes les fonctions pour 4 groupes de lampes max. Deux scénarios lumineux peuvent être sauvegardés</p> <p><i>pour ZLZFB 30 CC2, ZLZF 60 CC2, ZLZFF 30 CC, ZLZFF 60 CC</i></p>		ZLZ F4K	14



Autres accessoires de branchement

		Largeur	Article	Indépendamment du programme
 <p>Interrupteur sur crépi pour le raccordement côté haute tension jusqu'à 240 V Fonctions : marche / arrêt Longueur de câble entrée : 1,5 m avec fiche plate norme UE Longueur de câble sortie : 1,5 m pour fiche plate norme UE</p>		68	ZLZ 8	4
 <p>Rallonge pour luminaire DEL Longueur de câble 1,8 m, y c. MiniPlug <i>Utilisable pour toutes les variantes de luminaires DEL.</i></p>			ZLZ 2000	2
 <p>Transformateur électronique DEL utilisable de manière universelle 15 W Entrée : 220-240 V, sortie: 12 V/CC, 1,25 A Câble d'alimentation de 2 m avec fiche euro plate Distributeur sextuple pour MiniPlug avec câble de 200 mm 130 x 45 x 16 mm <i>Convient à tous les luminaires uniques DEL. Tenir compte des conseils d'implantation.</i></p>	15 W	150	ZLZT 15	6
<p>Transformateur électronique DEL utilisable de manière universelle 30 W cf. ci-dessus, mais 255 x 30 x 16 mm <i>Convient à tous les luminaires uniques DEL. Tenir compte des conseils d'implantation.</i></p>	30 W	170	ZLZT 30	9
<p>Transformateur électronique DEL utilisable de manière universelle 60 W cf. ci-dessus, mais Distributeur 12 fois pour MiniPlug avec câble de 200 mm 290 x 44 x 16 mm <i>Convient à tous les luminaires uniques DEL. Tenir compte des conseils d'implantation.</i></p>	60 W	263	ZLZT 60	13

Bloc de prises

		Largeur	Article	Indépendamment du programme
	<p>Bloc de prises triple Inox pour montage d'angle avec élément télescopique, hauteur totale 460-580 mm pour le recouvrement total de la niche Largeur 82 mm, profondeur 60 mm 3 Schuko-prises de sécurité 240 V/16 A Câble d'alimentation de 2 m 1 fiche à contact de protection à poser sur place</p>		ZLZSE 460 IX	14
	<p>Bloc de prises triple Inox pour montage d'angle 3 Schuko-prises de sécurité 240 V/16 A 1 branchement USB, 1000 A/5 V Câble d'alimentation de 2 m 1 fiche à contact de protection à poser sur place 320 x 82 x 60 mm</p> <p><i>Montage horizontal ou vertical possible.</i></p>		ZLZSE 320 IX	17
	<p>Bloc de prises double Inox pour montage d'angle 2 Schuko-prises de sécurité 240 V/16 A Câble d'alimentation de 2 m 1 fiche à contact de protection à poser sur place 200 x 115 x 82 mm</p> <p><i>Montage horizontal ou vertical possible.</i></p>		ZLZSE 115 IX	10
	<p>Prise unique encastrée à monter au choix avec bague ou couvercle 1 Schuko-prise de sécurité 250 V / 16 A câble 2,5 m avec embouts 1 fiche à contact de protection à poser sur place Trou de perçage : 54 mm Profondeur d'encastrement 50 mm Diamètre extérieur 59 mm</p> <p><i>Pour une épaisseur de matériau à partir de 9 mm</i></p>	aspect inox	ZLZSI 59 IX	17
		noir	ZLZSI 59 S	17



Bloc de prises

		Largeur	Article	Indépendamment du programme
	<p>DUPLEX Bloc de prises encastrable à monter dans plans de travail de 40 mm d'épaisseur max. carré</p> <p>2 Schuko-prises de sécurité 240 V/16 A Couvercle de la prise à ouverture et fermeture électrique Câble de raccordement de 2,0 m avec fiche de type F</p> <p><i>Trou de perçage : 105 mm Profondeur d'encastrement 45,5 mm Dimensions extérieures : 118 x 118 mm</i></p> <p><i>DUPLEX a été conçu pour l'utilisation dans presque tous les plans de travail renommés. Il suffit d'appuyer sur le bouton jusqu'à ce que la prise s'ouvre ou se ferme. Composants très petits d'où installation possible au-dessus des tiroirs.</i></p> <p>AVANTAGES en bref : Très faible profondeur d'encastrement Forme compacte Montage ultérieur possible Montage rapide et facile Inox véritable Ouverture et fermeture électrique</p>	aspect inox noir	ZLZSI 105 QIX	26
			ZLZSI 105 QS	26
	<p>DUPLEX Bloc de prises encastrable à monter dans plans de travail de 40 mm d'épaisseur max. Rond</p> <p>2 Schuko-prises de sécurité 240 V/16 A Couvercle de la prise à ouverture et fermeture électrique Câble de raccordement de 2,0 m avec fiche de type F</p> <p><i>Trou de perçage : 105 mm Profondeur d'encastrement 45,5 mm Dimensions extérieures : diamètre de 118 mm</i></p> <p><i>DUPLEX a été conçu pour l'utilisation dans presque tous les plans de travail renommés. Il suffit d'appuyer sur le bouton jusqu'à ce que la prise s'ouvre ou se ferme. Composants très petits d'où installation possible au-dessus des tiroirs.</i></p> <p>AVANTAGES en bref : Très faible profondeur d'encastrement Forme compacte Montage ultérieur possible Montage rapide et facile Inox véritable Ouverture et fermeture électrique</p>	aspect inox noir	ZLZSI 105 RIX	26
			ZLZSI 105 RS	26

Bloc de prises

		Largeur	Article	Indépendamment du programme
 <p>PICCOLINO Bloc de prises encastrable escamotable à monter dans plans de travail de 40 mm d'épaisseur max.</p> <p>2 prises de sécurité 240 V/16 A, IP 44 Câble de raccordement de 2,0 m avec fiche de type F</p> <p><i>Dimensions du trou : 111,7 x 67,8 mm (gabarit de perçage) Profondeur d'encastrement 47,5 mm Dimensions extérieures : 118 x 118 mm</i></p> <p><i>La prise PICCOLINO est escamotable et a une profondeur totale de moins de 48 mm lorsqu'elle est fermée. Il est ainsi possible de monter PICCOLINO au-dessus d'un tiroir.</i></p> <p>AVANTAGES en bref : Très faible profondeur d'encastrement Forme compacte Montage ultérieur possible Montage rapide et facile Inox véritable Protégé contre les projections d'eau si fermé</p>	aspect inox		ZLZSI 112 OIX	21
	noir		ZLZSI 112 OS	21
 <p>Bloc de prises encastrable à monter dans plans de travail de 40 mm d'épaisseur max.</p> <p>Couvercle pivotant et cadre inox brossé Couvercle pivotant avec Soft-Touch 2 Schuko-prises de sécurité 1 chargeur USB (2100 mA) USB Type-C câble 2,5 m avec embouts Fiche Schuko jointe 230 V/16 A</p> <p><i>Découpe 215 x 88 mm Profondeur d'encastrement 53 mm Dimensions de l'article 226 x 105,3 x 56 mm</i></p>	Uniquement pour la Suisse		ZLZSI 225 IX	35
	Uniquement pour le Royaume-Uni		ZLZSI 225 IXCH	44
			ZLZSI 225 IXUK	44
 <p>Bloc de prises encastrable à monter dans plans de travail de 40 mm d'épaisseur max.</p> <p>cf. ci-dessus, mais Couvercle pivotant et cadre noir laqué mat</p>			ZLZSI 225 S	39

Bloc de prises

	Largeur	Article	Indépendamment du programme
 <p>Prise triple avec fiche plate à contact de protection blanc</p> <p>fiche coudée extra plate Interrupteur éclairé marche / arrêt Bloc de prises tourné à 90° avec dispositif de protection renforcée 240 V/16 A, max. 3500 W Câble d'alimentation de 1,4 m avec fiche plate à contact de protection Vissable, pose au choix à la verticale ou à l'horizontale Enrouleur de câble</p> <p><i>La faible hauteur de montage de la fiche (8 mm) permet de poser presque à fleur du mur les meubles placés devant des prises.</i></p> 		ZLZS 1	7
 <p>Prise de courant table triple blanc</p> <p>Câble d'alimentation de 1,4 m avec fiche à contact de protection avec dispositif de protection renforcée 250 V / 16 A</p>		ZLZ S2	4

Notes

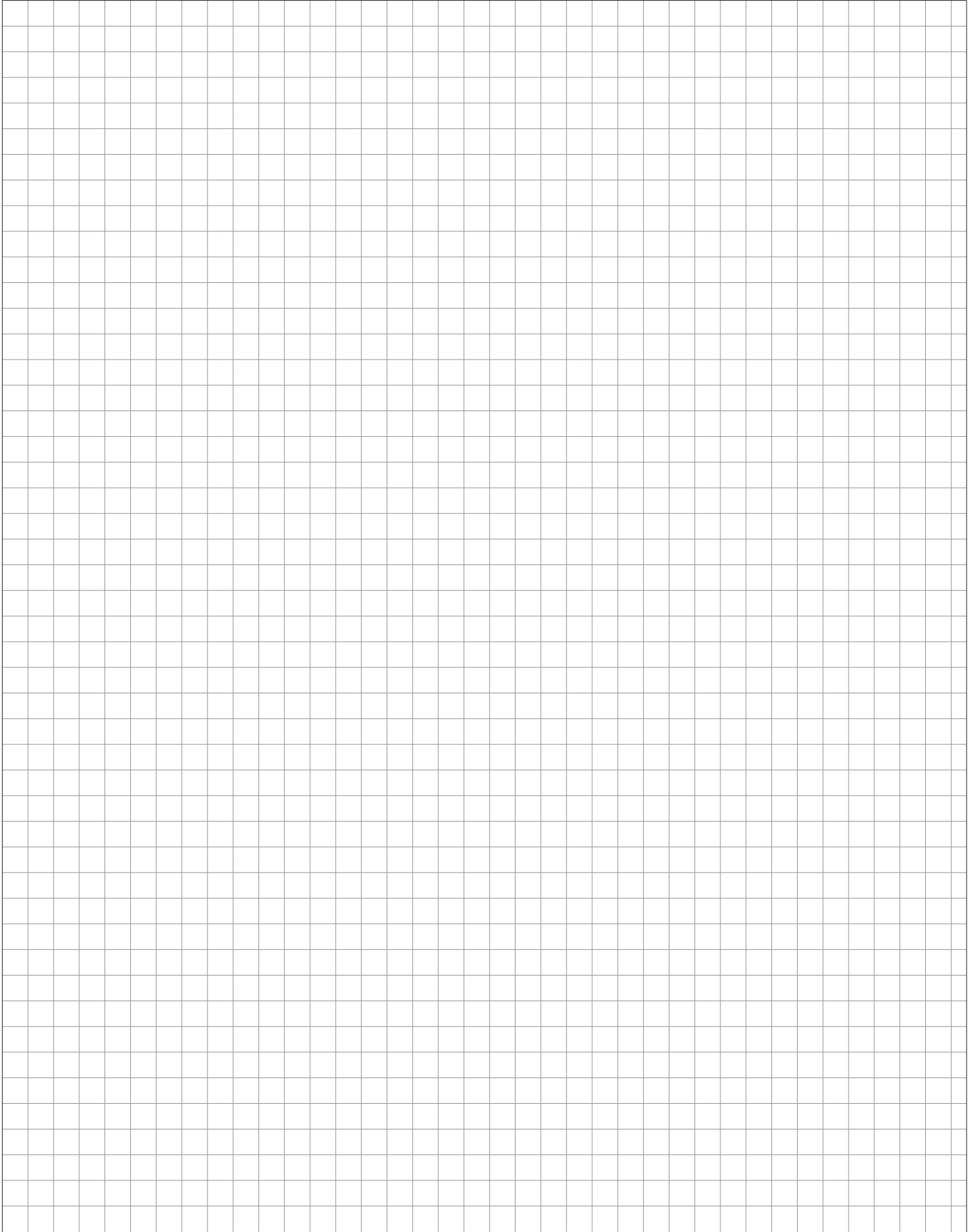

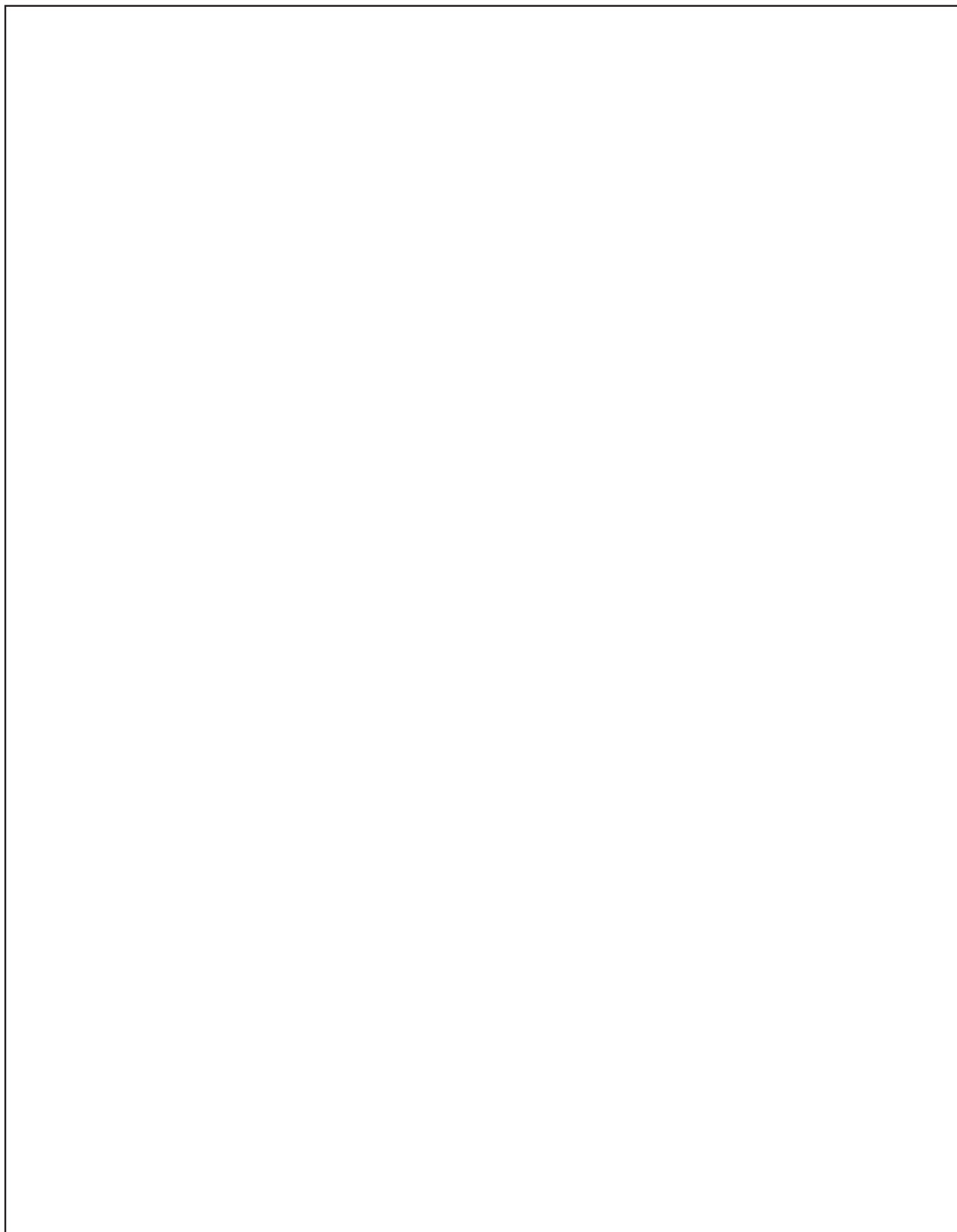

Eviers / mitigeurs





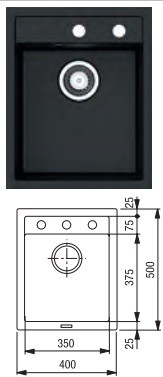



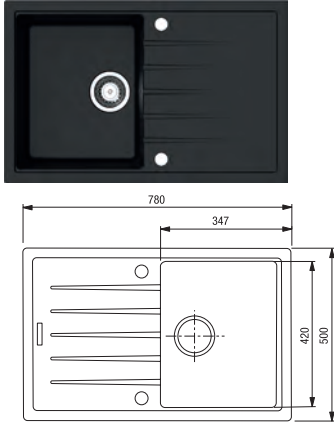

Eviers / mitigeurs

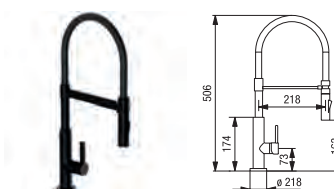

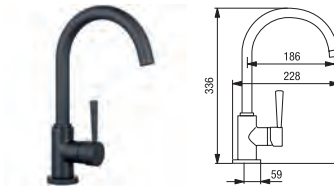
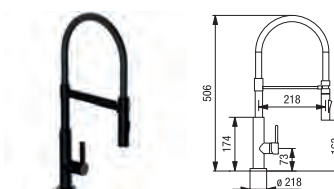
Evier encastrable avec bord d'encastrement plat

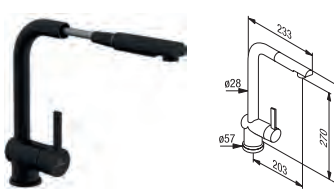
			Largeur	Article	Indépendamment du programme
	<p>Evier à encastrer granit dans le kit</p> <p>noir Dimensions extérieures : 400 x 500 mm 1 bac 350 x 375 x 200 mm avec percement de robinet Découpe 380 x 480 mm Hauteur d'évier y compris garniture d'écoulement 329 mm Bonde d'écoulement excentrique de 3 1/2 pouces en inox pour un remplacement sur place de la bonde d'écoulement excentrique de 3 1/2 pouces en noir</p> <p>(sous-évier à partir de 45 de large)</p> <p>+ Mitigeur standard noir mat sous pression bec mobile 360° raccordement par flexibles, tête mitigeur à rondelles céramique, cartouche 35 mm silencieuse, pouvant être remplacée Garantie du fabricant 5 ans</p> <p><i>Kit comprenant : ZSG 40 S + ZSZ G1 S + ZM 127 SM</i></p>	noir	400	ZSSM 40 S4	88
	<p>Evier à encastrer granit dans le kit</p> <p>cf. ci-dessus, mais + Mitigeur standard noir mat sous pression bec mobile flexible 360° raccordement par flexibles, tête mitigeur à rondelles céramique, douchette réglable (2 niveaux) Flexible Soft-Touch, noir cartouche 25 mm silencieuse, pouvant être remplacée Garantie du fabricant 5 ans</p> <p><i>Kit comprenant : ZSG 40 S + ZSZ G1 S + ZM 126 SM</i></p>	noir	400	ZSSM 40 S5	102
	<p>Evier à encastrer granit dans le kit</p> <p>cf. ci-dessus, mais + Mitigeur standard noir sous pression avec bec télescopique bec mobile 360° Visserie centrale, tuyaux flexibles prémontés Unité de commande céramique durable Cartouche souple avec protection anti-brûlure Technologie Cold-Start peu énergivore Régulateur de débit laminaire anticalcaire Garantie constructeur 10 ans Garantie constructeur 15 ans sur les pièces de rechange</p> <p><i>Kit comprenant : ZSG 40 S + ZSZ G1 S + ZM 133 S</i></p>	noir	400	ZSSM 40 S6	108

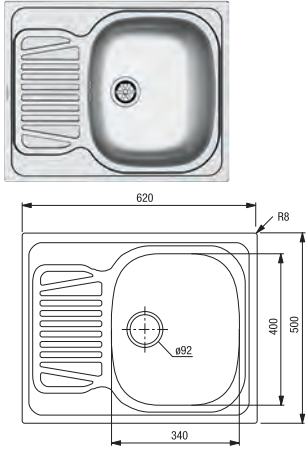

Evier encastrable avec bord d'encastrement plat

		Largeur	Article	Indépendamment du programme
    	<p>Evier à encastrer granit dans le kit</p> <p>noir</p> <p>Dimensions extérieures : 780 x 500 mm 1 bac 347 x 420 x 205 mm Trous pour le robinet prépercés Découpe 765 x 485 mm Réversible Hauteur d'évier, y c. garniture d'écoulement 334 mm</p> <p>Bonde d'écoulement excentrique de 3 1/2 pouces en inox pour un remplacement sur place de la bonde d'écoulement excentrique de 3 1/2 pouces en noir (sous-évier à partir de 50 de large)</p> <p>+ Mitigeur standard noir mat sous pression bec mobile raccordement par flexibles, tête mitigeur à rondelles céramique, cartouche 35 mm silencieuse, pouvant être remplacée</p> <p><i>Kit comprenant : ZSG 78 S + ZSZG 1 S + ZM 127 SM</i></p>	755	ZSSM 78 S6	92
  	<p>cf. ci-dessus, mais + Mitigeur standard</p> <p>noir mat sous pression bec mobile flexible 360° raccordement par flexibles, tête mitigeur à rondelles céramique, douche réglable (2 niveaux) Flexible Soft-Touch, noir cartouche 25 mm silencieuse, pouvant être remplacée</p> <p>Garantie du fabricant 5 ans</p> <p><i>Kit comprenant : ZSG 78 S + ZSZ G1 S + ZM 126 SM</i></p>	755	ZSSM 78 S7	106
 	<p>cf. ci-dessus, mais + Mitigeur standard</p> <p>noir avec bec télescopique bec mobile 360° Visserie centrale, tuyaux flexibles prémontés Unité de commande céramique durable Cartouche souple avec protection anti-brûlure Technologie Cold-Start peu énergivore Régulateur de débit laminaire anticalcaire</p> <p>Garantie constructeur 10 ans Garantie constructeur 15 ans sur les pièces de rechange</p> <p><i>Kit comprenant : ZSG 78 S + ZSZ G1 S + ZM 133 S</i></p>	755	ZSSM 78 S8	112

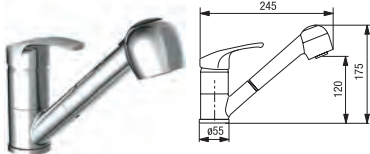
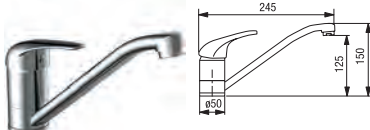
Evier encastrable avec bord d'encastrement plat

			Largeur	Article	Indépendamment du programme
 <p>Evier à encastrer Pyramis dans le kit Inox lisse </p> <p>Dimensions extérieures : 620 x 500 mm 1 bac 340 x 400 x 150 mm Sans percement de robinet Découpe 600 x 480 mm Réversible Hauteur de bac y compris garniture d'écoulement 270 mm Bonde à bouchon 60 mm, y c. garniture d'écoulement et de trop-plein (sous-évier à partir de 45 de large)</p> <p>+ Mitigeur standard avec pommeau de douche chromé sous pression bec mobile raccordement par flexibles installation rapide, tête mitigeur à rondelles céramique, douchette télescopique Inverseur douche / jet</p> <p><i>Kit comprenant : ZS625IX + ZM400C</i></p> <p><i>Panneaux arrière de crédence / Panneaux arrière d'angle</i></p>			580	ZSSM 625 IX1	41
 <p>cf. ci-dessus, mais + Mitigeur standard chromé sous pression bec mobile raccordement par flexibles tête mitigeur à rondelles céramique,</p> <p><i>Kit comprenant : ZS625IX + ZM100C</i></p> <p><i>Panneaux arrière de crédence / Panneaux arrière d'angle</i></p>			580	ZSSM 625 IX2	36
 <p>cf. ci-dessus, mais + Mitigeur standard chromé sous pression bec mobile raccordement par flexibles installation rapide, tête mitigeur à rondelles céramique, cartouche 35 mm silencieuse, pouvant être remplacée</p> <p><i>Kit comprenant : ZS625IX + ZM70C</i></p>			580	ZSSM 625 IX3	43

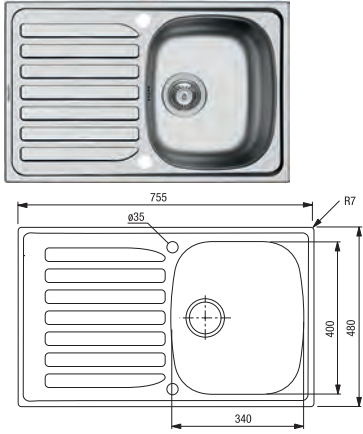

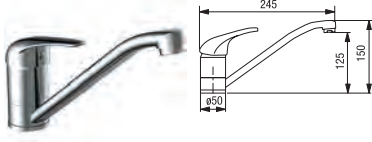
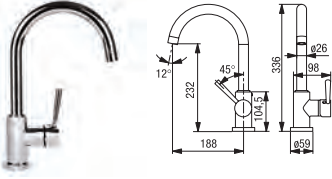

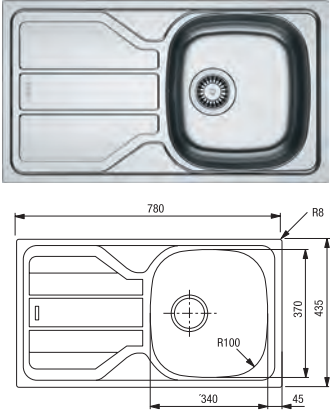
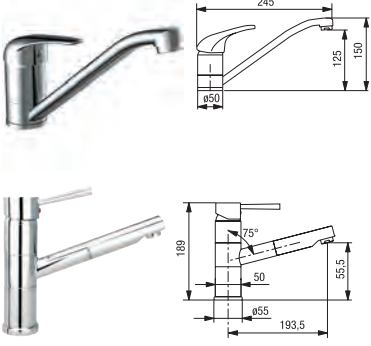
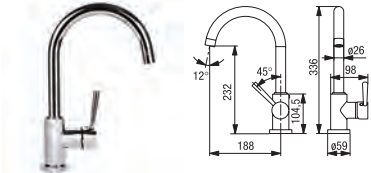

Evier encastrable avec bord d'encastrement plat

			Largeur	Article	Indépendamment du programme
 <p>Evier à encastrer Pyramis dans le kit </p> <p>inox Dimensions extérieures : 755 x 480 mm 1 bac 340 x 400 x 150 mm Garniture d'écoulement rotative 3 1/2" Découpe 735 x 460 mm Réversible Hauteur de bac y compris garniture d'écoulement 270 mm (sous-évier à partir de 45 de large)</p> <p>+ Mitigeur standard chromé sous pression bec mobile raccordement par flexibles cartouche céramique avec limiteur de température Fixation de tige</p> <p><i>Kit comprenant : ZS 755 IX1 + ZM 100 C</i></p>	poli 	755	ZSSM 755 IX5	55	
 <p>cf. ci-dessus, mais + Mitigeur standard chromé sous pression bec mobile raccordement par flexibles tête mitigeur à rondelles céramique, avec bec télescopique protection contre les brûlures réglable</p> <p><i>Kit comprenant : ZS 755 IX1 + ZM 101 C</i></p>	poli	755	ZSSM 755 IX3	68	
 <p>cf. ci-dessus, mais + Mitigeur standard chromé sous pression bec mobile raccordement par flexibles installation rapide, tête mitigeur à rondelles céramique, cartouche 35 mm silencieuse, pouvant être remplacée</p> <p><i>Kit comprenant : ZS755IX1 + ZM70C</i></p>	poli	755	ZSSM 755 IX4	62	

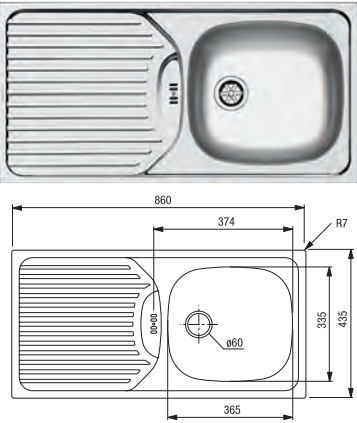
Evier encastrable avec bord d'encastrement plat

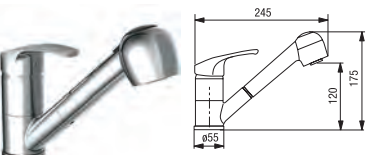
			Largeur	Article	Indépendamment du programme
 <p>Evier à encastrer Franke dans le lot</p> <p>FRANKE</p> <p>inox Dimensions extérieures : 780 x 435 mm 1 bac 340 x 370 x 150 mm Hauteur du bac, y c. garniture d'écoulement 227 mm Bonde à filtre 3 1/2" avec garniture d'écoulement et de trop-plein Découpe 760 x 415 mm Réversible</p> <p>(sous-évier à partir de 45 de large)</p> <p>+ Mitigeur standard chromé sous pression bec mobile raccordement par flexibles tête mitigeur à rondelles céramique,</p> <p><i>Kit comprenant : ZS 783 IX + ZM 100 C</i></p>		mat soyeux <small>NEW</small>	755	ZSSM 783 IX1	40
 <p>cf. ci-dessus, mais + Mitigeur standard chromé sous pression bec mobile raccordement par flexibles tête mitigeur à rondelles céramique, avec bec télescopique protection contre les brûlures réglable</p> <p><i>Kit comprenant : ZS 783 IX + ZM 101 C</i></p>		mat soyeux <small>NEW</small>	755	ZSSM 783 IX2	53
 <p>cf. ci-dessus, mais + Mitigeur standard chromé sous pression bec mobile raccordement par flexibles installation rapide, tête mitigeur à rondelles céramique, cartouche 35 mm silencieuse, pouvant être remplacée</p> <p><i>Kit comprenant : ZS 783 IX + ZM 70 C</i></p>		mat soyeux <small>NEW</small>	755	ZSSM 783 IX3	47

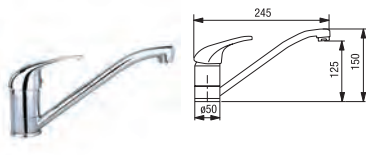



Evier encastrable avec bord d'encastrement plat

		Article	Largeur	Indépendamment du programme
 <p>Evier à encastrer Pyramis dans le kit </p> <p>inox Dimensions extérieures : 860 x 435 mm 1 bac 365 x 335 x 150 mm Sans percement de robinet Découpe 840 x 415 mm Réversible Bonde à bouchon 60 mm, y c. garniture d'écoulement et de trop-plein (sous-évier à partir de 50 de large) + Mitigeur standard chromé sous pression bec mobile raccordement par flexibles, installation rapide tête mitigeur à rondelles céramique, douchette télescopique Inverseur douche / jet</p> <p><i>Kit comprenant : ZS 861 IX + ZM 400 C</i></p>	mat 	860	ZSSM 861 IX1	35
 <p>cf. ci-dessus, mais + Mitigeur standard bec mobile 360° raccordement par flexibles, installation rapide, tête mitigeur à rondelles céramique, cartouche 35 mm silencieuse, pouvant être remplacée Garantie du fabricant 5 ans</p> <p><i>Kit comprenant : ZS 861 IX + ZM 70 C</i></p>	haute pression  chromé	860	ZSSM 861 IX2	37
 <p>cf. ci-dessus, mais + Mitigeur standard chromé sous pression bec mobile raccordement par flexibles tête mitigeur à rondelles céramique,</p> <p><i>Kit comprenant : ZS 861 IX + ZM 100 C</i></p>	mat 	860	ZSSM 861 IX3	30



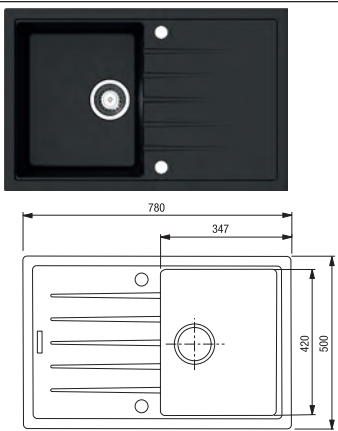

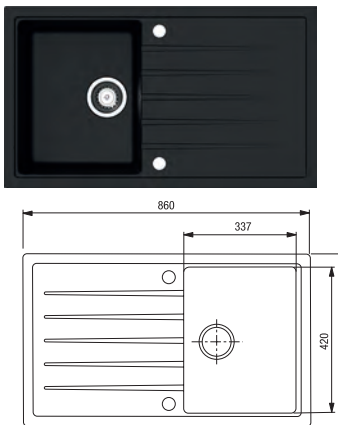

Evier à encastrer granit / matériau composite

				Largeur	Article	Indépendamment du programme
	<p>Evier à encastrer granit Dimensions extérieures : 400 x 500 mm 1 bac 350 x 375 x 200 mm avec percement de robinet Découpe 380 x 480 mm Hauteur d'évier y compris garniture d'écoulement 329 mm Garniture d'écoulement rotative 3 1/2" (sous-évier à partir de 45 de large)</p>		noir	400	ZSG 40 S	54
	<p>Evier à encastrer granit Dimensions extérieures : 560 x 510 mm 1 bac 500 x 360 x 200 mm avec percement de robinet Découpe 540 x 490 mm Hauteur d'évier y compris garniture d'écoulement 329 mm Garniture d'écoulement rotative 3 1/2" (sous-évier à partir de 60 de large)</p>		noir	560	ZSG 56 S	67
	<p>Evier à encastrer granit Dimensions extérieures : 615 x 500 mm 1 bac 347 x 430 x 198 mm avec percement de robinet Découpe 595 x 480 mm Réversible Hauteur du bac, y c. garniture d'écoulement 333 mm Garniture d'écoulement rotative 3 1/2" (sous-évier à partir de 50 de large)</p>		noir	560	ZSG 62 S	65

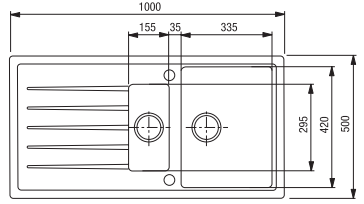



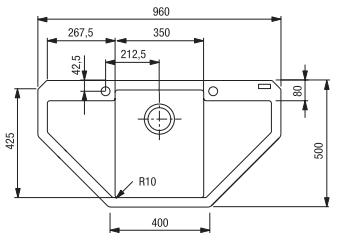

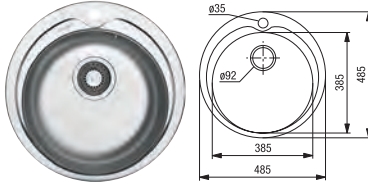

Evier à encastrer granit / matériau composite

			Largeur	Article	Indépendamment du programme
	<p>Evier à encastrer granit Dimensions extérieures : 780 x 500 mm 1 bac 347 x 420 x 205 mm avec percement de robinet Découpe 765 x 485 mm Réversible Hauteur d'évier, y c. garniture d'écoulement 334 mm Garniture d'écoulement rotative 3 1/2" (sous-évier à partir de 50 de large)</p>		noir	ZSG 78 S	58
	<p>Compléments assortis : Kit de bondes en complément, noir Bonde et trop-plein ainsi que commande excentrique en noir <i>Convenant à :</i> ZSG 40 S, ZSG 56 S, ZSG 62 S, ZSG 78 S, ZSG 86 S</p>			ZSG G 1S	9
	<p>Evier à encastrer granit Dimensions extérieures : 860 x 500 mm 1 bac 337 x 420 x 205 mm avec percement de robinet Découpe 840 x 480 mm Réversible Hauteur d'évier, y c. garniture d'écoulement 334 mm Garniture d'écoulement rotative 3 1/2" (sous-évier à partir de 50 de large)</p>		noir	ZSG 86 S	69
	<p>Compléments assortis : Kit de bondes en complément, noir Bonde et trop-plein ainsi que commande excentrique en noir <i>Convenant à :</i> ZSG 40 S, ZSG 56 S, ZSG 62 S, ZSG 78 S, ZSG 86 S</p>			ZSG G 1S	9

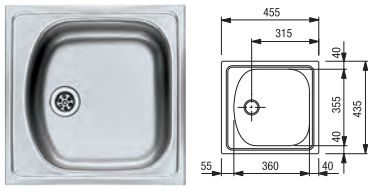
Evier à encastrer granit / matériau composite

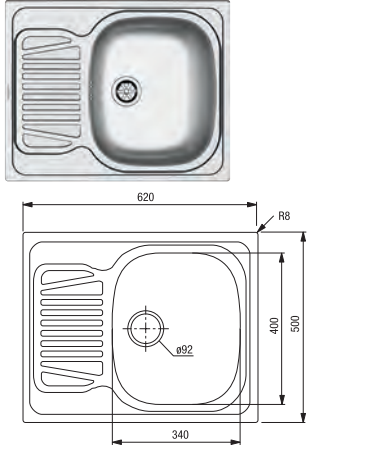
				Largeur	Article	Indépendamment du programme
 	<p>Evier à encastrer granit Dimensions extérieures : 1000 x 500 mm 1 bac 335 x 420 x 205 mm 1 vide-sauce 155 x 295 x 146 mm avec percement de robinet Découpe 980 x 480 mm Réversible Hauteur d'évier, y c. garniture d'écoulement 334 mm Garniture d'écoulement rotative 3 1/2" (sous-évier à partir de 60 de large)</p>		noir	1000	ZSG 100 S	83
	<p>Compléments assortis : Kit de bondes en complément, noir Bonde et trop-plein ainsi que commande excentrique en noir <i>Convenant à :</i> ZSG 100 S</p>				ZSZ G 2S	26
 	<p>Evier d'angle à encastrer Franke FRANKE Fragranit+ Dimensions extérieures : 960 x 500 mm 1 bac 350 x 425 x 200 mm Trous pour le robinet prépercés Découpe suivant gabarit sur site. Hauteur d'évier y compris garniture d'écoulement 290 mm Garniture d'écoulement rotative 3 1/2" Encastrement dans sous-évier d'angle 900 x 900 mm</p>		noir	960	ZSG 96 S	110

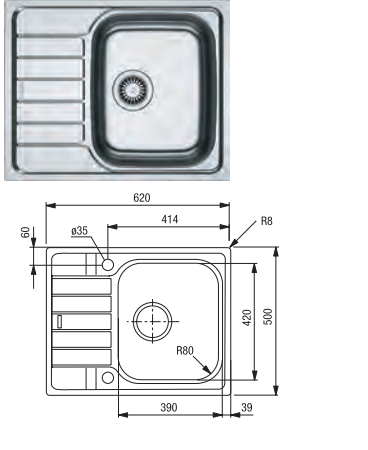





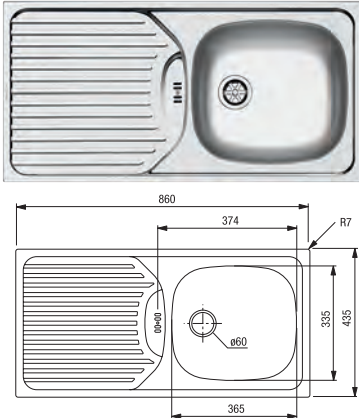

Evier à encastrer inox

			Largeur	Article	Indépendamment du programme
	<p>Evier rond à encastrer Pyramis</p> <p>Inox poli</p> <p>avec plage de robinetterie Dimensions hors tout : Ø 485 mm, 1 bac Ø 385 x 163 mm avec percement de robinet Découpe Ø 465 mm Bonde à filtre 92 mm, y c. garniture d'écoulement et de trop-plein (sous-évier à partir de 45 de large)</p>		poli <small>NEW</small>	ZS 49 IX	26
	<p>Evier à encastrer Franke</p> <p>inox</p> <p>Dimensions extérieures : 455 x 435 mm 1 bac 360 x 355 x 140 mm Sans percement de robinet Découpe 435 x 415 mm Réversible Hauteur de bac y compris garniture d'écoulement 270 mm Bonde à bouchon 1 1/2" avec garniture d'écoulement et de trop-plein Largeur d'encastrement min. 380 mm (sous-évier à partir de 45 de large)</p>		mat	ZS 45 E	16
	<p>Evier à encastrer Pyramis</p> <p>Inox lisse</p> <p>Dimensions extérieures : 620 x 500 mm 1 bac 340 x 400 x 150 mm Sans percement de robinet Découpe 600 x 480 mm Réversible Bonde à bouchon 60 mm, y c. garniture d'écoulement et de trop-plein (sous-évier à partir de 45 de large)</p>		lisse <small>NEW</small>	ZS 625 IX	24
	<p>Evier à encastrer Franke</p> <p>inox</p> <p>Dimensions extérieures : 620 x 500 mm 1 bac 340 x 420 x 160 mm 2 trous de robinet Garniture d'écoulement rotative 3 1/2" Découpe 600 x 480 mm Réversible Hauteur du bac, y c. garniture d'écoulement 238 mm (sous-évier à partir de 45 de large)</p>		lisse <small>NEW</small>	ZS 626 IX	42

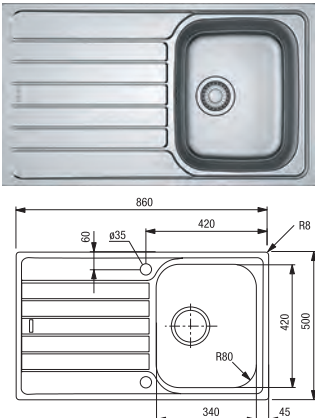
Evier à encastrer inox

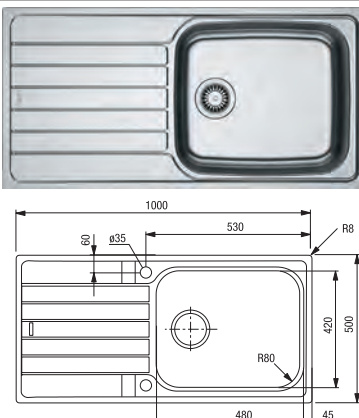
			Largeur	Article	Indépendamment du programme
	<p>Evier à encastrer</p> <p>inox Dimensions extérieures : 450 x 510 mm 1 bac 400 x 400 x 200 mm Plage de robinetterie avec 2 trous de robinet Découpe 435 x 495 mm Hauteur d'évier y compris garniture d'écoulement 329 mm Garniture d'écoulement rotative 3 1/2" (sous-évier à partir de 50 de large)</p>	Bord plat poli	450	ZS 45 FIX2	80
	<p>Evier à encastrer Pyramis </p> <p>inox Dimensions extérieures : 755 x 480 mm 1 bac 340 x 400 x 150 mm 2 trous de robinet Garniture d'écoulement rotative 3 1/2" Découpe 735 x 460 mm Réversible Hauteur de bac y compris garniture d'écoulement 270 mm (sous-évier à partir de 45 de large)</p>	poli	755	ZS 755 IX1	43
	<p>Evier à encastrer Franke </p> <p>inox Dimensions extérieures : 780 x 435 mm 1 bac 340 x 370 x 150 mm Hauteur du bac, y c. garniture d'écoulement 227 mm Bonde à filtre 3 1/2" avec garniture d'écoulement et de trop-plein Découpe 760 x 415 mm Réversible (sous-évier à partir de 45 de large)</p>	mat soyeux	780	ZS 783 IX	28
	<p>Evier à encastrer Pyramis </p> <p>inox Dimensions extérieures : 780 x 435 mm 1 bac 335 x 365 x 150 mm Sans percement de robinet Découpe 760 x 415 mm Réversible Bonde à bouchon 60 mm, y c. garniture d'écoulement et de trop-plein (sous-évier à partir de 45 de large)</p>	lisse	780	ZS 781 IX	18

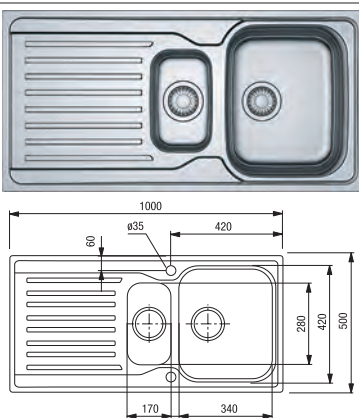

Évier à encastrer inox

			Largeur	Article	Indépendamment du programme
	<p>Évier à encastrer Pyramis </p> <p>inox Dimensions extérieures : 860 x 435 mm 1 bac 365 x 335 x 150 mm Sans percement de robinet Découpe 840 x 415 mm Réversible Bonde à bouchon 60 mm, y c. garniture d'écoulement et de trop-plein (sous-évier à partir de 50 de large)</p>	lisse 	860	ZS 861 IX	18
	<p>Évier à encastrer Franke </p> <p>inox Dimensions extérieures : 860 x 500 mm 1 bac 340 x 420 x 160 mm 2 trous de robinet Découpe 840 x 480 mm Réversible Hauteur d'évier y compris garniture d'écoulement 235 mm Garniture d'écoulement rotative 3 1/2" (sous-évier à partir de 45 de large)</p>	lisse 	860	ZS 863 IX	43
	<p>Évier à encastrer Franke bac extra grand </p> <p>inox Dimensions extérieures : 1000 x 500 mm 1 bac 420 x 480 x 160 mm 2 trous de robinet Découpe 980 x 480 mm Réversible Hauteur du bac, y c. garniture d'écoulement 238 mm Garniture d'écoulement rotative 3 1/2" (sous-évier à partir de 60 de large)</p>	lisse 	1000	ZS 101 IX	52
	<p>Évier à encastrer 1 1/2 bac Franke </p> <p>inox Dimensions extérieures : 1000 x 500 mm 1 bac 340 x 420 x 160 mm 1 vide-sauce 270 x 180 x 80 mm Sans percement de robinet Découpe 980 x 480 mm Réversible Hauteur d'évier y compris garniture d'écoulement 235 mm Bonde à filtre 3 1/2" avec garniture d'écoulement et de trop-plein Largeur de montage min. 560 mm (sous-évier à partir de 60 de large)</p>	mat	1000	ZS 973 IX	48

Accessoires pour évier

			Largeur	Article	Indépendamment du programme
	<p>Siphon compact pour éviers tous modèles tuyau d'évacuation Ø 50 mm avec tubulure pour lave-vaisselle</p> <p>Indispensable en cas de pose de poubelles. blanc</p>			ZSZ 1 G	5
	<p>Recouvrement pour trous de robinet Ø 35 mm</p>	chromé		ZSZ 2 C	2
	<p>Ruban adhésif d'étanchéité pour plan de travail</p> <p>Ruban alu pour étancher les chants de découpe table de cuisson et évier</p> <p><i>Largeur : 50 mm</i></p>	5 mètres de long 50 mètres de long	5000 50000	ZVA 5 M ZVA 50 M	2 12

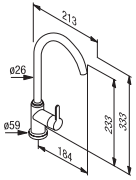
Mitigeurs

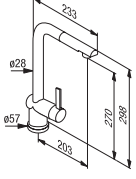
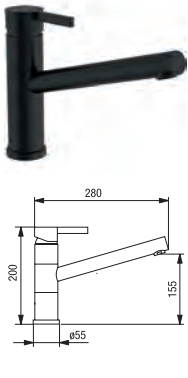
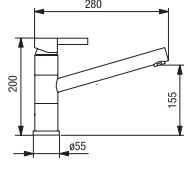
				Largeur		Article		Indépendamment du programme	
 <p>MADE IN GERMANY</p> 	<p>Mitigeur standard</p> <p>WASSERWERK</p> <p>aspect inox</p> <p>chrome <small>NEW</small></p> <p>noir mat <small>NEW</small></p>	<p>sous pression bec mobile 150° Visserie centrale, tuyaux flexibles prémontés Unité de commande céramique durable Cartouche souple avec protection anti-brûlure Technologie Cold-Start peu énergivore Régulateur de débit laminaire anticalcaire Garantie constructeur 10 ans Garantie constructeur 15 ans sur les pièces de rechange</p> <p><i>Panneaux arrière de crédence / Panneaux arrière d'angle</i></p>	ZM 134 E	39					
			ZM 134 C	37					
			ZM 134 S	40					
 <p>MADE IN GERMANY</p> 	<p>Mitigeur standard avec bec télescopique</p> <p>WASSERWERK</p> <p>aspect inox</p> <p>noir</p> <p>chrome <small>NEW</small></p>	<p>sous pression avec bec télescopique bec mobile 360° Visserie centrale, tuyaux flexibles prémontés Unité de commande céramique durable Cartouche souple avec protection anti-brûlure Technologie Cold-Start peu énergivore Régulateur de débit laminaire anticalcaire Garantie constructeur 10 ans Garantie constructeur 15 ans sur les pièces de rechange</p> <p><i>Panneaux arrière de crédence / Panneaux arrière d'angle</i></p>	ZM 133 E	47					
			ZM 133 S	48					
			ZM 133 C	44					
 <p>MADE IN GERMANY</p> 	<p>Mitigeur standard</p> <p>WASSERWERK</p> <p>noir mat</p>	<p>sous pression bec mobile 150° Visserie centrale, tuyaux flexibles prémontés Unité de commande céramique durable Cartouche souple Régulateur de débit laminaire anticalcaire Garantie constructeur 10 ans Garantie constructeur 15 ans sur les pièces de rechange</p> <p><i>Panneaux arrière de crédence / Panneaux arrière d'angle</i></p>	ZM 140 S	43					

Mitigeurs

			Largeur	Article	Indépendamment du programme
	<p>Mitigeur standard</p> <p>sous pression bec mobile 360° raccordement par flexibles, tête mitigeur à rondelles céramique, cartouche 35 mm silencieuse, pouvant être remplacée Garantie du fabricant 5 ans</p> <p><i>Panneaux arrière de crédence / Panneaux arrière d'angle</i></p>	chromé	35	ZM 99 C	9
	<p>Mitigeur standard</p> <p>bec mobile 360° raccordement par flexibles, tête mitigeur à rondelles céramique, Cartouche 40 mm silencieuse, interchangeable Garantie du fabricant 5 ans</p> <p><i>Panneaux arrière de crédence / Panneaux arrière d'angle</i></p>	haute pression chromé basse pression chromé		ZM 100 C ZMN 100 C	14 17
	<p>Mitigeur standard avec douchette télescopique</p> <p>sous pression douchette télescopique bec mobile flexible 90° raccordement par flexibles, installation rapide, tête mitigeur à rondelles céramique, Inverseur douche / jet Cartouche 40 mm silencieuse, interchangeable Garantie du fabricant 5 ans</p> <p><i>Panneaux arrière de crédence / Panneaux arrière d'angle</i></p>	chromé		ZM 400 C	19
	<p>Mitigeur standard avec bec télescopique</p> <p>sous pression bec mobile flexible 90° raccordement par flexibles tête mitigeur à rondelles céramique, avec bec télescopique protection contre les brûlures réglable Cartouche 40 mm silencieuse, interchangeable Garantie du fabricant 5 ans</p>	chromé		ZM 101 C	27
	<p>Mitigeur standard</p> <p>sous pression bec mobile 360° raccordement par flexibles Visserie centrale Unité de commande céramique durable Cartouche souple Technologie Cold-Start peu énergivore</p>	aspect inox noir		ZM 141 E ZM 141 S	23 25

Mitigeurs

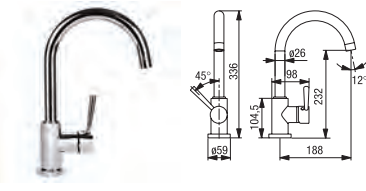
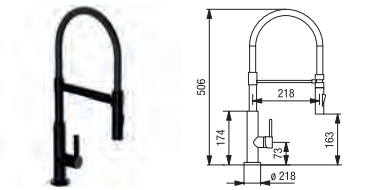
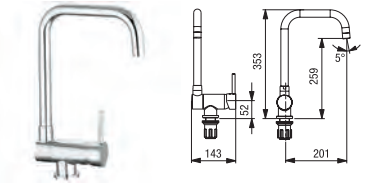
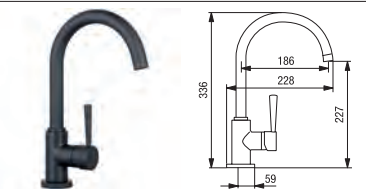
		Largeur	Article	Indépendamment du programme
	<p>Mitigeur à détecteur avec bec télescopique</p> <p>sous pression Détecteur infrarouge à piles (4 x AA) bec mobile 360° Visserie centrale, tuyaux flexibles prémontés Unité de commande céramique durable Cartouche 40 mm silencieuse, interchangeable Fonction Eco-Click - pour économiser jusqu'à 50 % d'eau Garantie du fabricant 5 ans</p>	aspect inox	ZM 142 E	63
		noir	ZM 142 S	65
	<p>Mitigeur standard</p> <p>bec mobile 360° raccordement par flexibles, installation rapide, tête mitigeur à rondelles céramique, cartouche 35 mm silencieuse, pouvant être remplacée Garantie du fabricant 5 ans</p> <p><i>Panneaux arrière de crédence / Panneaux arrière d'angle</i></p>	haute pression chromé	ZM 70 C	21
		basse pression chromé	ZMN 70 C	25
	<p>Mitigeur standard avec douche</p> <p>sous pression bec mobile flexible 360° raccordement par flexibles, tête mitigeur à rondelles céramique, douche réglable (2 niveaux) Flexible Soft-Touch, noir cartouche 25 mm silencieuse, pouvant être remplacée Garantie du fabricant 5 ans</p> <p><i>Panneaux arrière de crédence / Panneaux arrière d'angle</i></p>	chromé-noir	ZM 126 SM	42
	<p>Mitigeur standard pour montage sous fenêtre</p> <p>rabattable (hauteur du bec rabattu : 77 mm) sous pression pour montage devant fenêtre tête mitigeur à rondelles céramique, bec mobile 360° raccordement par flexibles, Fixation de tige Cartouche 40 mm silencieuse, interchangeable Garantie du fabricant 5 ans</p> <p><i>Panneaux arrière de crédence / Panneaux arrière d'angle</i></p>	chromé	ZM 124 C	31
	<p>Mitigeur standard</p> <p>sous pression bec mobile 360° raccordement par flexibles, tête mitigeur à rondelles céramique, cartouche 35 mm silencieuse, pouvant être remplacée Garantie du fabricant 5 ans</p>	noir mat	ZM 127 SM	28

Notes

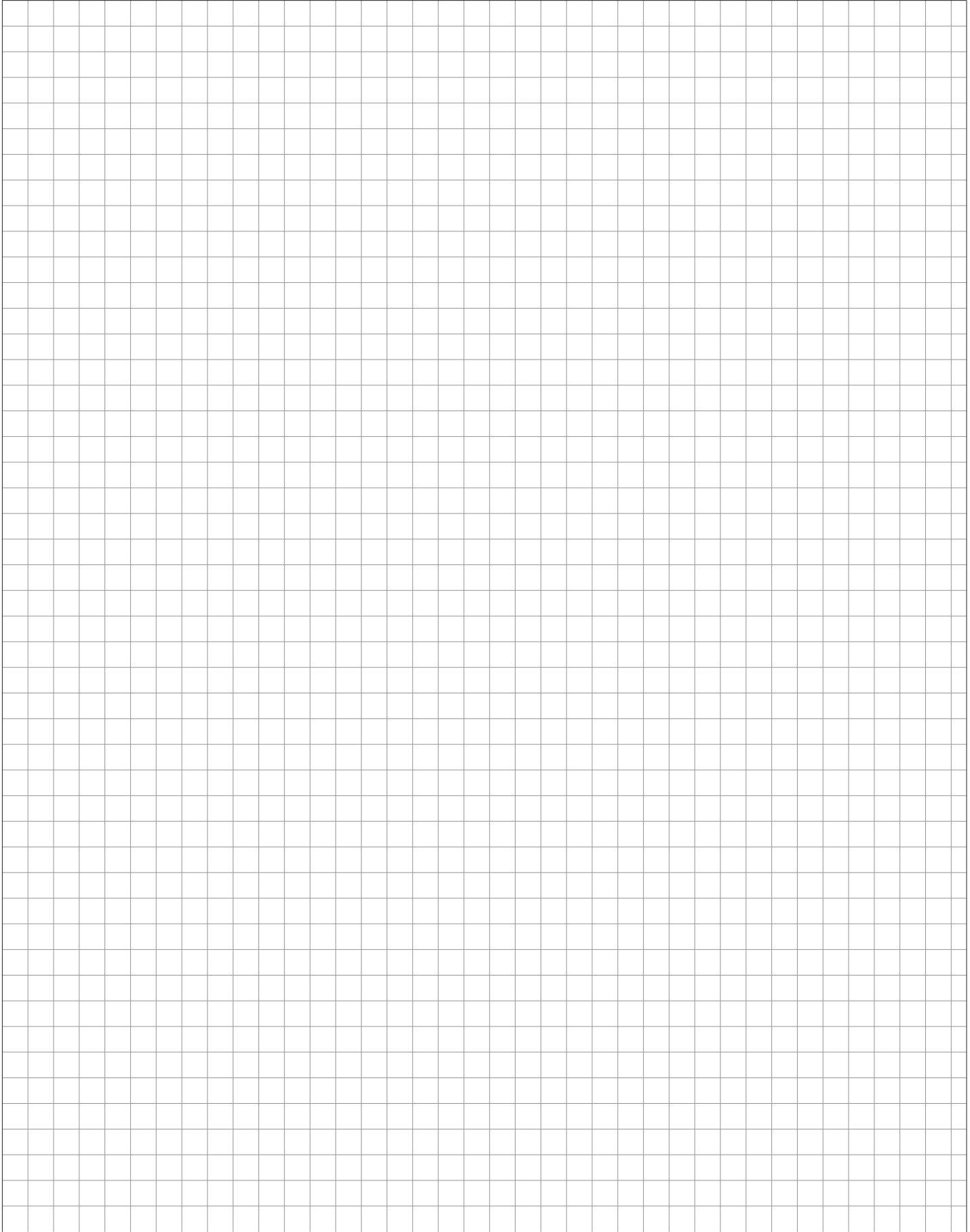

Autres accessoires

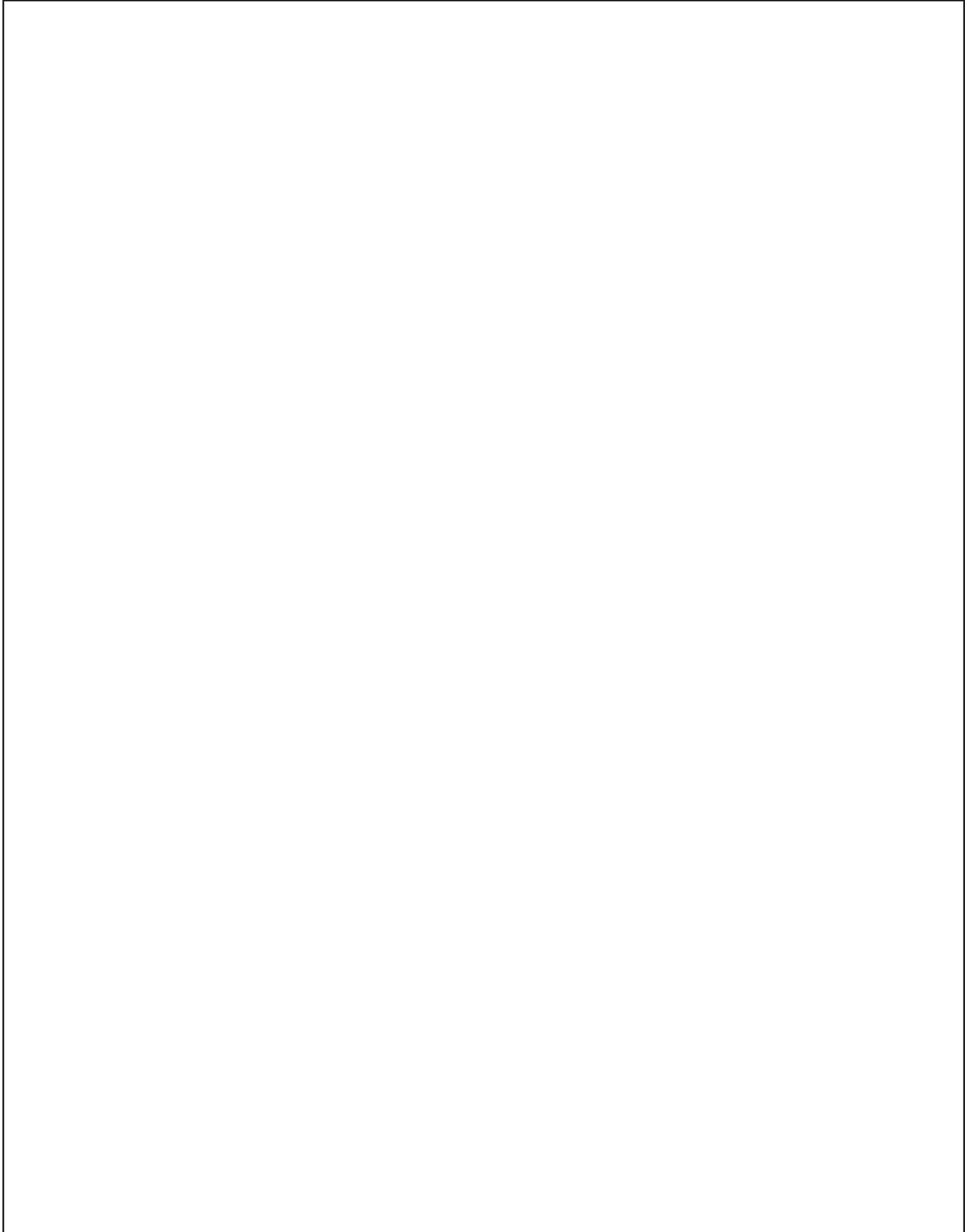





Autres accessoires

Autres accessoires



Accessoires spéciaux

		Largeur		Article	Indépendamment du programme
 <p>Porte-torchons à poser aluminium Surface aspect inox brossé Saillie vers l'avant : 37 mm</p>	300 mm	300	ZH 320 E	8	
	500 mm	500	ZH 520 E	13	
<p>Adaptation à l'épaisseur de façade avec le feutre ci-joint <i>Impossible avec profilé poignée en applique.</i></p> 					
 <p>Porte-torchons à poser noir Surface aspect inox brossé Saillie vers l'avant : 37 mm</p>	300 mm	300	ZH 320 S	8	
	500 mm	500	ZH 520 S	13	
<p>Adaptation à l'épaisseur de façade avec le feutre ci-joint <i>Impossible avec profilé poignée en applique.</i></p>					
 <p>Tôles d'angle pour protection anti-vapeur 326 mm de long, côtés 5 x 16 mm en tant que protection pour angles de meubles suspendus au-dessus de tables de cuisson 2 pièces comprises</p>	chromé mat		ZV 326 CM	4	
 <p>Fond réfractaire Pour meuble bas avec tiroir en partie supérieure et plaque de cuisson superposée. Pour profondeur meuble bas 560 mm. Pour protection contact et isolation thermique. <i>Il en résulte un écart d'env. 20 mm jusqu'au chant inférieur plan de travail. Lors de la planification et du montage, respecter impérativement les écarts de sécurité prescrits par le fabricant de l'appareil !</i></p>	Largeur d'élément 30	267	ZV 30	8	
	Largeur d'élément 40	367	ZV 40	8	
	Largeur du meuble 45	417	ZV 45	9	
	Largeur du meuble 50	467	ZV 50	9	
	Largeur du meuble 60	567	ZV 60	10	
	Largeur du meuble 80	767	ZV 80	11	
	Largeur du meuble 90	867	ZV 90	11	
	Largeur du meuble 100	967	ZV 100	12	
	Largeur du meuble 120	1167	ZV 120	13	
	<p>Fond réfractaire Monté directement au-dessus d'un lave-vaisselle ou d'un réfrigérateur avec plaque de cuisson superposée Table de cuisson à induction également possible. Pour profondeur meuble bas 560 mm. Pour protection contact et isolation thermique. <i>Il en résulte un écart d'env. 35 mm jusqu'au chant inférieur plan de travail. Lors de la planification et du montage, respecter impérativement les écarts de sécurité prescrits par le fabricant de l'appareil !</i></p>	Largeur du meuble 60	600	ZV 601	13
 <p>Egouttoir gris argenté pour lave-vaisselle surélevés</p>			ZVGS 60	4	

Accessoires spéciaux

		Article		Largeur	Indépendamment du programme
	Pare-buée au-dessus de lave-vaisselle 90 mm de profondeur, 1,5 mm d'épaisseur	aspect inox pour largeur 450	449 ZV 449		3
		aspect inox pour largeur 600 mm	599 ZV 599		3
	Ruban adhésif d'étanchéité pour plan de travail Ruban alu pour étancher les chants de découpe table de cuisson et évier <i>Largeur : 50 mm</i>	5 mètres de long	5000 ZVA 5 M		2
		50 mètres de long	50000 ZVA 50 M		12
Profils réfractaires Métal pour niches de four Kit comprenant : profil à droite et à gauche		aspect inox pour largeur 600 mm	ZV 1866		2
	Cordon cuisinière 5 x 2,5 mm ² longueur 2000 mm		ZH 200		4
	Boîte alimentation pour raccorder la table de cuisson, la cuisinière/le four. Reconnexion possible avec bornes WAGO situées à l'intérieur Indice de protection pour tout le produit : IP20 Boîte du matériel : plastique autoextincteur Couleur de la boîte : noir 7035, couleur des câbles et du raccord : noir L'entrée du câble est garantie par 3 membranes (IP54) ; dispositif interne de protection contre les tractions Pour une utilisation supplémentaire, une autre membrane/entrée de câble est prévue / avec un dispositif interne de protection contre les tractions Tous les composants sous tension sont testés et homologués Caractéristiques techniques : Raccordement / Entrée et sortie de courant : utilisation max. 11 kW (en cas de répartition symétrique) 2,0 m H05VV-F 5G2,5 mm ² pour le raccordement à la prise de la cuisinière ; fils densifiés par ultrasons ; max. 3x16 A, 400 V, triphasé (entrée du courant ; cordon d'alimentation) 2,0 m H05VV-F 4G2,5 mm ² pour la table de cuisson ; préconfectionné avec des fils densifiés par ultrasons ; max. 2x16 A, 400 V, biphasé (sortie du courant 1 ; table de cuisson) 2,00 H05VV-F 3G1,5 mm ² avec raccord à contact de protection (CEE 7/3 ; conforme à la norme IEC60884, VDE0620-1) 1x 16 A, 230 V, monophasé (sortie du courant 2 ; four) Dimensions en mm : 150 x 100 x 32,5 <i>La boîte d'alimentation en énergie sert de répartiteur de courant pour les appareils électroménagers intégrés de manière séparée tels que la cuisinière électrique et le four qui sont alimentés en courant par la prise pour cuisinière/four.</i> AVANTAGES en bref : Très faible profondeur d'encastrement de 32,5 mm Peut être vissée au mur/sur la paroi arrière, également lorsque la boîte est fermée Montage ultérieur possible Montage rapide et facile		ZHE B2		19

Accessoires spéciaux

	Largeur	Article	Indépendamment du programme
 <p>Siphon compact pour éviers tous modèles tuyau d'évacuation Ø 50 mm avec tubulure pour lave-vaisselle</p> <p>Indispensable en cas de pose de poubelles. blanc</p>		ZSZ 1 G	5
 <p>Accessoires de montage « Eau » composé de: 1 siphon sphérique 1 1/2" x 40 mm 1 raccord peu encombrant 1 coude HT DN40/87 1 tube HT 40 x 250 mm 1 renfort vasque 1 collier 16 - 25 mm, W4 1 raccord de réduction HT 40/50 DN 1 flexible de branchement, 3/8" écrou-raccord x 10 mm 1 ruban d'étanchéité pour plan de travail 5 m</p> <p><i>Disponible en Allemagne.</i></p>		MZ SET W	17
 <p>Accessoires de montage « Eau et électricité » 1 siphon sphérique 1 1/2" x 40 mm 1 raccord peu encombrant 1 coude HT DN40/87 1 tube HT 40 x 250 mm 1 raccord de réduction HT 40/50 DN 1 renfort vasque 1 cordon cuisinière 5 x 2,5 mm² 1 flexible de branchement, 3/8" écrou-raccord x 10 mm 1 collier 16 - 25 mm, W4 1 prise de courant table triple, câble d'alimentation 1,5 m 1 ruban d'étanchéité pour plan de travail 5 m</p> <p><i>Disponible en Allemagne.</i></p>		MZ SET WS	20

Notes

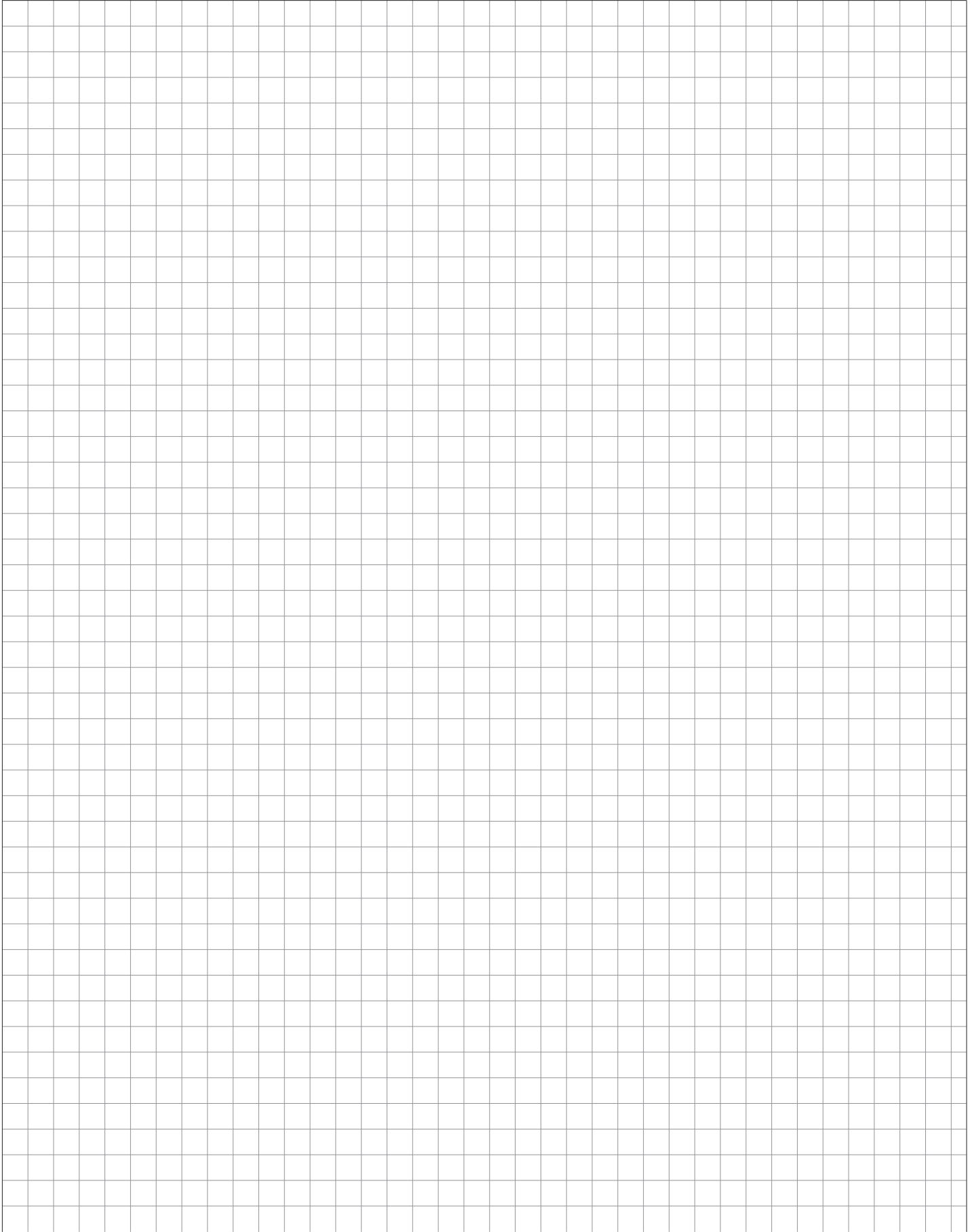

Espace de rangement/arrière-cuisine

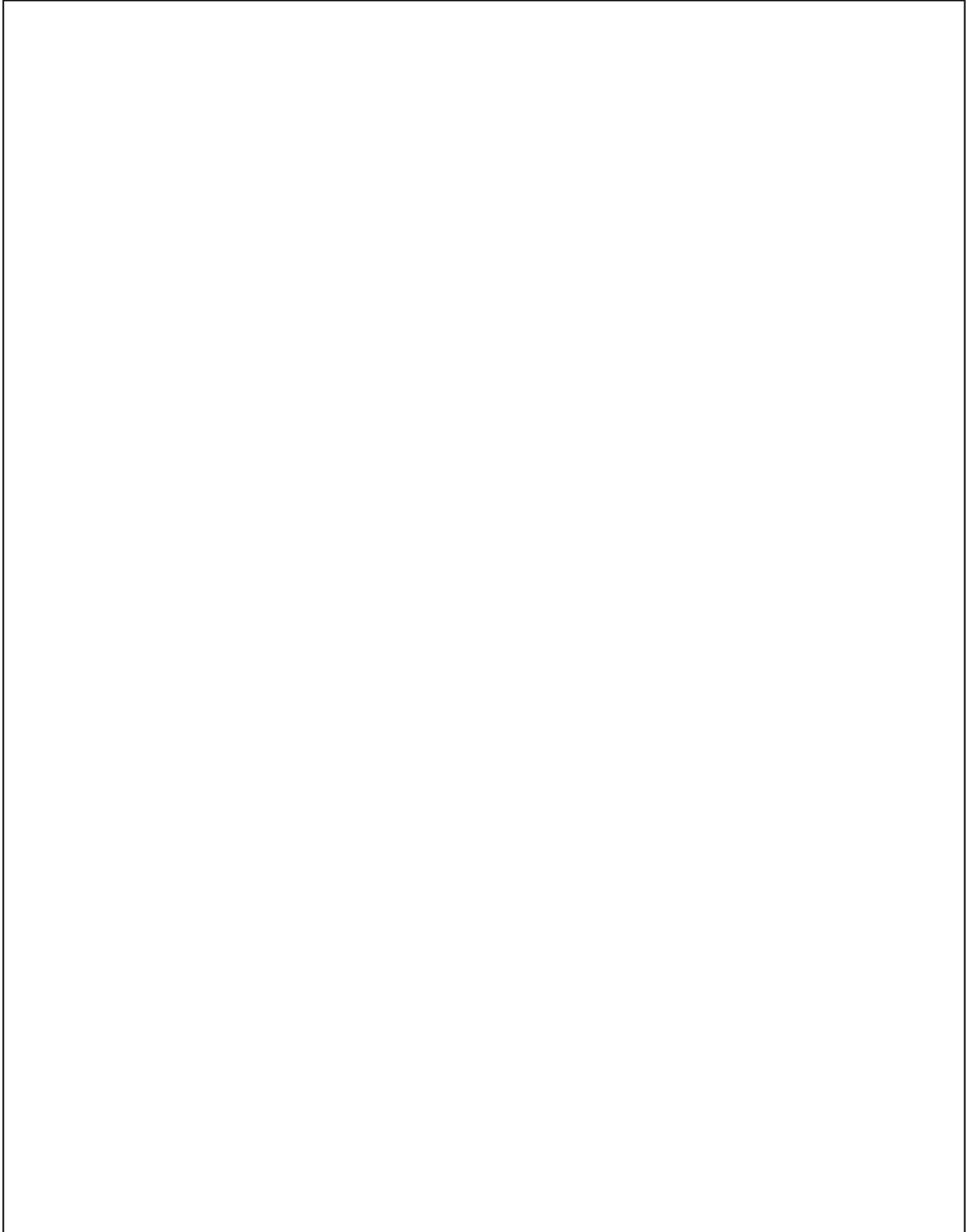



Espace de rangement/
arrière-cuisine

Espace de rangement/
arrière-cuisine



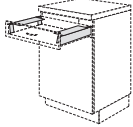

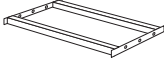



Espace de rangement/arrière-cuisine

Accessoires

	Largeur	Article	Indépendamment du programme
 <p>Panier à linge blanc plastique Capacité 41 litres Dimensions (H x Larg x P) : 304 x 520 x 462 mm Convient à S 60 01 WK9 et S 60 02 WK9</p>	520	ZWK 60	19
 <p>Support pour panier à linge A enficher dans le cadre de tiroir Lot de 2 unités</p>		ZISA	11
 <p>Poubelle pour matières recyclables Boîtier métallique, époxy Cadre pour sac de matières recyclables en plastique Couvercle basculant en plastique Capacité env. 53 litres Montage au sol Dimensions (H x Larg x P) : 622 x 340 x 260 mm Convient à des coulissants à partir de 400 mm de large</p>	340	ZAA 40 S	33
 <p>Cadre support pour caisses de boissons, unique gris argenté</p>		ZIGK 60	13





Espace de rangement/arrière-cuisine

Accessoires K-Line side

		Largeur	Indépendamment du programme
	Baguettes de fixation Lot de 2 unités Longueur : 1073 mm gris argenté	ZIZ TP 107	12
	Baguettes de fixation cf. ci-dessus, mais Longueur : 560 mm	ZIZ TP 56	10
	Rangement 1 pce gris argenté Dimensions (Larg x P x H) : 350 x 110 x 65 mm	ZIZ ABL 1	8
	Rangement avec tringle 1 pce gris argenté Dimensions (Larg x P x H) : 350 x 110 x 65 mm	ZIZ ABL 2	11
	Rangement amovible pour produits ménagers avec baguette de support 1 pce gris argenté Boîte en plastique, blanc Dimensions (Larg x P x H) : 442 x 160 x 315 mm	ZIZ ABL 3	15
	Baguette support avec bac 1 pce gris argenté Boîte en plastique, blanc Dimensions (Larg x P x H) : 350 x 138 x 95 mm	ZIZ ABL 4	9
	Porte-essuie-tout 1 pce gris argenté Dimensions (Larg x P x H) : 350 x 120 x 65 mm	ZIZ ROL 1	8
	Porte-essuie-tout « Rollinero » avec bordure d'arrachement 1 pce gris argenté Dimensions (Larg x P x H) : 350 x 145 x 70 mm	ZIZ ROL 2	16
	Barre à crochets à suspendre avec 5 crochets 1 pce gris argenté Dimensions (Larg x P x H) : 350 x 32 x 50 mm	ZIZ HLE	6

Espace de rangement/arrière-cuisine

Accessoires K-Line side

		Largeur	Indépendamment du programme
 <p>Barre à crochets à visser sur la paroi latérale avec 5 crochets 1 pce gris argenté Largeur : 350 mm</p>	ZIZ HLS		6
 <p>Barre à crochets à fixer au plafond avec 5 crochets 1 pce gris argenté Largeur : 350 mm</p>	ZIZ HLD		6
 <p>Support à visser pour tuyau d'aspirateur ou pour sac collecteur en PET 1 pce gris argenté Dimensions (Larg x P x H) : 150 x 70 x 63 mm</p>	ZIZ HSS		6
 <p>Boîte pour ustensiles à visser 1 pce gris argenté Dimensions (Larg x P x H) : 255 x 140 x 300 mm</p>	ZIZ BOX 1		13

Notes

