



IMPULS

KÜCHEN

Manuale di vendita

N. 137 ip valido dal 01.01.2025

valido per ordini che giungono entro il 31/12/2025 ultima consegna entro il 28/02/2026

Art. n. 740468 IT

IMPULS
K Ü C H E N

Impuls Küchen GmbH
Hinterm Gallberg
59929 Brilon

T +49 2961 778 - 0
F +49 2961 778 - 6110
E info@impuls-kuechen.de
W www.impuls-kuechen.de

Le differenze nella riproduzione
dei colori nelle illustrazioni sono da
attribuire alla tecnica di stampa.

La cucina Impuls deve essere
montata unicamente da personale
esperto. La base per il montaggio
è costituita dalle istruzioni di
montaggio.

**Troverete le nostre condizioni
valide di vendita e consegna
sulla nostra homepage nell'area
Service / Download.**

Manuale di vendita

Variazioni assortimento

NOVITÀ

Frontale:

- IP 1200 Verde salvia n. 158
- IP 2200 Verde salvia n. 159
- IP 2200 Space Grey n. 161
- IP 2200 Tipo rovere Summerfield n. 162
- IP 2200 Tipo rovere Summerfield (orizzontale) n. 163
- IP 3150 Bianco n. 167
- IP 3150 Bianco magnolia n. 168
- IP 3150 Grigio ghiaia n. 169
- IP 3150 Cappuccino n. 171
- IP 3150 Verde salvia n. 164
- IP 3150 Space Grey n. 172
- IP 7500 Bianco lucido brillante n. 173
- IP 7810 CK Supporto country modern n. 397

Laminati corpo:

- Tipo rovere Summerfield n. 160

Laminati lati a vista:

- Bianco n. 167
- Bianco magnolia n. 168
- Grigio ghiaia n. 169
- Space Grey n. 172

Laminati dei piani di lavoro (solo in PLS):

- Tipo rovere Summerfield n. 160
- Titanio n. 165
- Grigio Terra n. 166

Maniglie:

- Maniglia a conchiglia nera n. 783
- Maniglia a staffa nera n. 784
- Maniglia a staffa nera n. 785
- Maniglia a staffa nera n. 786

Laminato spalle opaco:

- Tipo rovere Summerfield n. 160
- Verde salvia n. 158
- Titanio n. 165
- Grigio Terra n. 166

Laminati spalle laccati:

- Verde salvia n. 164
- Bianco n. 167
- Bianco magnolia n. 168
- Grigio ghiaia n. 169
- Cappuccino n. 171
- Space Grey n. 172

Laminati zoccolo:

- Tipo rovere Summerfield n. 160
- Verde salvia n. 158

Altro:

- Esecuzione cassetto standard con Servosoft (considerare un sovrapprezzo!)

FINE SERIE

Frontale:

- IP 1200 Tipo acero marittimo n. 935
- IP 1200 Cranberry n. 122
- IP 2200 Tipo acero marittimo orizzontale n. 944
- IP 2200 Tipo acero marittimo n. 139
- IP 3150 Bianco n. 902
- IP 3150 Bianco magnolia n. 903
- IP 3150 Grigio ghiaia n. 927
- IP 3150 Cappuccino n. 124
- IP 3150 Space Grey n. 955
- IP 4050 Nero lucido brillante n. 925
- IP 4150 Bianco n. 949
- IP 4250 Nero n. 125
- IP 7500 Bianco lucido brillante n. 789
- IP 7810 CK Supporto country modern n. 393

Laminati Color Concept:

- CK332 Cranberry

Laminati corpo:

- Tipo acero marittimo n. 870
- Tipo rovere Havana n. 850

Laminati lati a vista:

- Bianco n. 902
- Bianco magnolia n. 903
- Grigio ghiaia n. 927
- Space Grey n. 955
- Nero lucido brillante n. 925

Laminati piani di lavoro:

- Tipo acero marittimo n. 677
- Tipo acero selvatico alpino n. 127
- Grafite n. 669
- Struttura pietra verde n. 131
- Terrazzo grigio lapis n. 129

Maniglie:

- Maniglia a staffa in metallo nera n. 764
- Maniglia a staffa in metallo effetto rame n. 768
- Maniglia a staffa in metallo nera n. 769
- Maniglia a staffa in metallo effetto acciaio spazzolato n. 773
- Maniglia a staffa antracite spazzolato/nera n. 774

Laminati spalle:

- Tipo acero marittimo n. 870
- Tipo acero selvatico alpino n. 127
- Cranberry n. 122
- Struttura pietra verde n. 131
- Terrazzo grigio lapis n. 129
- Grafite n. 830 (solo 40 mm)
- Effetto cemento ardesia grigio chiaro n. 683 (solo 40 mm)
- Effetto cemento naturale n. 674 (solo 40 mm)
- Effetto cemento ardesia grigio scuro n. 684 (solo 40 mm)
- Grigio lava, struttura pietra n. 648 (solo 40 mm)
- Carrara nero n. 685 (solo 40 mm)
- Bianco n. 902
- Bianco magnolia n. 903
- Grigio ghiaia n. 927
- Cappuccino n. 124
- Space Grey n. 955
- Nero lucido brillante n. 925

Laminati zoccolo:

- Tipo acero marittimo n. 870
- Tipo rovere Havana n. 850
- Cranberry n. 122

Altro:

- Cassetto -Variante 505 a estrazione totale
- Sistema di spalle 40 mm

I nuovi tipi non sono disponibili per i modelli fuori produzione.

Prestazioni di assistenza



Rapidità di consegna **conforme al fabbisogno** (incl. **6 giorni di lavoro per servizio di consegna rapida** per commesse cucine)



La nostra massima è **evasione puntuale** delle vostre pratiche (ordini, procedure di assistenza).



Presentazione di reclami in media in **8 giorni lavorativi**.

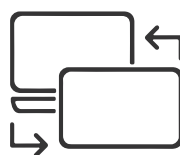

DFÜ (trasmissione dati) e altri moderni metodi di evasione sono per noi un'ovvietà.



Siamo a vostra disposizione **telefonticamente da lunedì a venerdì** come segue :
In lingua tedesca: dalle ore 8.00 alle 17.30
Internazionale: dalle ore 8:00 alle 17:00



Conferma d'ordine grafica
con veduta in pianta, vista frontale e schizzi di piani di lavoro e cornici / su richiesta anche veduta in 3D



Su richiesta **training** dei vostri collaboratori con l'assortimento.



Con **qualità** intendiamo il processo dall'elemento costruttivo al montaggio della cucina



A tutte le domande relative agli ordini darà risposta il vostro **Team** competente (niente rinvii - sempre disponibile - il vostro desiderio sarà soddisfatto con una sola telefonata).



Il **sistema d'informazione clienti (KIS)** consente di accedere online ai propri dati IMPULS 24 ore su 24 per 7 giorni a settimana.



Con il nostro **strumento di progettazione online** il cliente finale ha la possibilità di progettare una cucina con facilità. Lo strumento di progettazione online vi viene offerto quali progettisti partner a titolo integrativo sul vostro sito web.



Con il **portale mediatico** è possibile raccogliere in modo facile e semplice il proprio materiale fotografico e grafico, oltre a materiali informativi. Il portale gratuito convince per la sua facilità di utilizzo.

Servizio di consegna rapida



La cucina rapida!

A destinazione in un batter d'occhio: nelle nostre cucine la gioia inizia già dopo poco tempo. Con il nostro servizio di consegna rapida sul territorio tedesco, in quanto a velocità e qualità siamo semplicemente imbattibili. Ma il meglio è che tutte le cucine possono essere progettate liberamente e in modo individuale. Allora, perché aspettare? Conviene partire subito!

Note generali per l'ordinazione:

Si rammenta che gli ordini non devono contenere richieste di ulteriori chiarimenti. Tenere conto di eventuali indicazioni fornite nella nostra comunicazione di consegna.

Una modifica dell'ordine d'acquisto non è più possibile una volta che quest'ultimo è pervenuto.

Selezionare la variante di consegna QUICK o PRIME nei dati dell'intestazione dell'ordinazione della cucina.

L'articolo con supplemento deve essere indicato nell'ordinazione.

L'ordine d'acquisto deve essere indicato nell'ordinazione. Sono possibili solo singole cucine. Non possono essere prese in considerazione cucine per progetti che prevedono diversi appartamenti o cucine da tenere a stoccaggio.

Le offerte promozionali devono essere prima concordate con il team di assistenza. Accettazione merci preferenziale di cucine a consegna rapida (tempo di attesa massimo di 1 ora!)

Programmi CK e schienali nicchie in vetro sono esclusi dal servizio di consegna rapida.

PRIME

Consegna Impuls in 6 giorni lavorativi

L'ordine d'acquisto ci deve essere inviato entro le ore 11:00, come segue:

per e-mail a: prime@impuls-kuechen.de

per fax a: +49 2961 778-8884

Nei dati dell'intestazione selezionare il tipo di consegna PRIME.

L'articolo con supplemento **ZUSPRIME** deve essere indicato nell'ordine d'acquisto come articolo nell'elenco singolo.

La fatturazione viene effettuata nel gruppo merceologico „Articoli netti“.

Questo servizio di consegna è possibile solo in territorio tedesco (isole escluse).

QUICK

Consegna mediamente in 14 giorni lavorativi Impuls

L'ordine d'acquisto ci deve essere inviato entro le ore 7:00 del martedì come segue:

per e-mail a: quick@impuls-kuechen.de

per fax a: +49 2961 778-8883

Nei dati dell'intestazione selezionare il tipo di consegna QUICK.

L'articolo con supplemento **ZUSQUICK** o **ZUSQUICKF** deve essere indicato nell'ordine d'acquisto come articolo nell'elenco dettagliato.

La fatturazione viene effettuata nel gruppo merceologico „Articoli netti“.

Tempo di consegna alla ricezione dell'ordine:

martedì entro le ore 7:00 = Impuls da 9 a 13 giorni lavorativi

martedì dopo le ore 7:00 = Impuls da 14 a 18 giorni lavorativi

Questo servizio di consegna è disponibile nei seguenti Paesi: Germania, Francia, Austria, Svizzera, Paesi del Benelux (isole escluse)

Servizio di consegna rapida



Saremo lieti di farlo per voi!

Con il servizio "consegna al cliente finale" vi offriamo i seguenti vantaggi:

- Nessun deposito della merce
- Nessuna messa in vendita della merce in deposito
- Nessun trasporto della merce al cliente finale
- Nessun adattamento della merce presso il cliente finale

Informazioni di cui abbiamo bisogno per questo servizio:

- Indirizzo del cliente finale
- Numero di telefono del cliente finale
- Indirizzo e-mail del cliente finale

Il processo

- Compilazione di documenti speciali per la consegna al cliente finale. È possibile includere il logo e i dettagli dell'indirizzo del nostro cliente nei documenti
- Movimentazione da 2 persone
- Concordato sul luogo di utilizzo
- Dopo che la merce arriva al centro di distribuzione e ne viene verificata la completezza e la presenza di eventuali danni visibili, il personale del nostro fornitore contatterà il cliente finale per concordare la data di consegna.
- Il servizio Track & Trace viene messo a disposizione dei clienti affinché siano sempre aggiornati sullo stato della consegna

Avvertenza:

- L'articolo aggiuntivo **ZUSENDKDB** deve essere ordinato di volta in volta **inciascun ordine**.
- La consegna al cliente finale non è cumulabile con i servizi di consegna rapida "Quick" e "Prime".
- Consegna in territorio tedesco (isole escluse).

Qualità e ambiente



Marchio di qualità GS

Con il marchio GS, conosciuto in tutto il mondo, assicuriamo che i nostri prodotti sono conformi agli standard di sicurezza e qualità della legge tedesca sulla sicurezza dei prodotti (in breve ProdSG). Il marchio GS è un elemento importante nella decisione al momento dell'acquisto e rafforza la fiducia dei vostri clienti, che possono così fidarsi della qualità e della sicurezza dei nostri prodotti.



Marchio RAL „Goldenes M“

Il marchio „Goldenes M“ significa qualità collaudata, sicurezza garantita e igiene dell'abitazione.

La Deutsche Gütegemeinschaft Möbel e.V. (DGM) si impegna per la sicurezza e la salute. Con il marchio „Goldenes M“ la DGM conferisce un marchio ottenuto solo da mobili collaudati da cima a fondo. Devono essere stabili, sicuri, duraturi e ben lavorati, e non devono contenere materiali dannosi per la salute.

Per maggiori informazioni sul „Goldenes M“ e sull'etichetta relativa alle emissioni, consultare il sito www.dgm-moebel.de

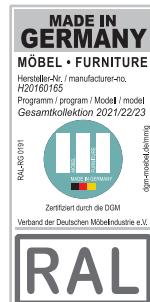

Mobili Made in Germany

Dal 1° agosto 2020 sarà in vigore una nuova etichetta con indicazioni sulla qualità dei mobili: il marchio dell'origine geografica secondo RAL-RG 0191 „Mobili Made in Germany“ contraddistingue mobili, sedie ecc. provenienti dalla Germania, che adempiono a criteri rigorosamente definiti, in modo certificato.

L'etichetta deve rispondere a criteri severi stabiliti dall'Istituto tedesco per i marchi di qualità (RAL). Insieme alla VDM (associazione dell'industria mobiliaria tedesca), il RAL ha sviluppato e introdotto l'etichetta. Il rispetto dei requisiti è monitorato dalla Deutsche Gütegemeinschaft Möbel (Comunità tedesca per la qualità dei mobili - DGM) su commissione della VDM.



Etichetta emissioni DGM

L'etichetta emissioni fornisce informazioni sull'emissione di sostanze inquinanti e ha lo scopo di proteggere dagli effetti negativi sulla salute. La classificazione va dalla classe A alla classe D, dove A sta per la classe migliore. L'etichetta elaborata dalla Deutsche Gütegemeinschaft Möbel e. V. si riferisce a una collezione modello. La certificazione della classificazione si basa su appositi test sulle sostanze nocive. L'etichetta viene assegnata esclusivamente dalla Deutsche Gütegemeinschaft Möbel e. V.



Certificazione PEFC

Siamo certificati PEFC. PEFC sta per „Programme for the Endorsement of Forest Certification Schemes“; si tratta della più grande organizzazione indipendente al mondo per la garanzia e il costante miglioramento della gestione sostenibile delle foreste, garantendo standard ecologici, sociali ed economici.

Il legname che utilizziamo per i mobili delle nostre cucine è certificato come legname proveniente da una gestione ecologica, economica e sostenibile delle foreste.



Certificato di riciclaggio

Abbiamo ottenuto il certificato di riciclaggio dalla società RKT Recycling Kontor Transportverpackungen GmbH & Co. KG per l'adesione al sistema di ritiro e riciclaggio. Si garantisce così la raccolta e il riutilizzo degli imballaggi da parte dei partner di RKT addetti allo smaltimento. Il nostro numero di contratto: TV000109

Informazioni sui prodotti

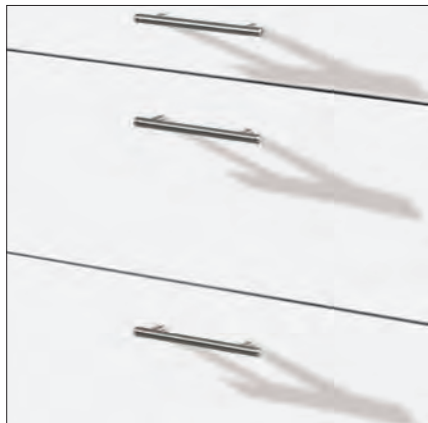

Facciate

La superficie delle facciate in laminato è resistente a tutti i tipi di macchie normali in casa. La superficie delle facciate in vero legno è protetta da lacca, all'interno e all'esterno, contro le elevate sollecitazioni presenti in cucina. Con diverse sorgenti luminose l'impressione ottica del colore può risultare leggermente diversa.

Tenere presente che il decoro della facciata nelle giunzioni dei bordi non è continuo, ma sfalsato. Le facciate laccate e rivestite di pellicola presentano un film protettivo che deve essere rimosso subito dopo la consegna dei mobili.

Gli spessori della facciata indicati sono valori approssimativi e possono scostarsi lievemente.

Disattivare il sistema di apertura automatica dell'anta della lavastoviglie. Il vapore a lungo andare danneggia il materiale. Impuls Küchen non si assume alcuna responsabilità per i componenti nell'ambiente circostante.



Anti-impronta

I frontali con questo simbolo sono dotati di una superficie anti-impronta di qualità.



Corpo

I fianchi del mobile e i ripiani a vista sono composti da truciolare a tre strati, di spessore 16 mm con rivestimento su due lati in resina melaminica. Il colore interno è bianco. Il corpo è provvisto di bordo spesso anteriore di spessore 1 mm e bordo in melamina neutro sul lato posteriore (eccezione: il bordo dei ripiani zoccolo e il rivestimento delle traverse base sono bianchi). Il giunto angolare per basi, colonne e pensili è tassellato. A seconda del tipo di sorgente luminosa l'impressione ottica del colore può risultare leggermente diversa (metameria).

Schienali (s. fig.)

Sono composti da un pannello in fibra, laccato da un lato, con incastro laterale e agganciato ai ripiani. Per favorire la circolazione dell'aria, basi, colonne, highboard e mobili di profondità ridotta sono spostati in avanti di 35 mm, nei mobili di profondità 326 mm di 16 mm rispetto al bordo posteriore del corpo.

Disattivare il sistema di apertura automatica dell'anta della lavastoviglie. Il vapore a lungo andare danneggia il materiale. Impuls Küchen non si assume alcuna responsabilità per i componenti nell'ambiente circostante.

Informazioni sui prodotti



Piani di lavoro

I piani di lavoro hanno uno spessore di circa 25/40 mm e sono composti da pannelli in truciolare a triplo strato di alta qualità. La superficie è rivestita con pannelli di laminato di marca. Le giunzioni angolari dei piani di lavoro sono eseguite con chiave e cava e una vite. Una colla elastica al poliuretano permette un collegamento tenace. Prima di incollare i piani di lavoro, verificarne l'idoneità e l'integrità. Altrimenti non sarà accettato alcun reclamo. La sigillatura degli intagli deve essere eseguita in opera. Tutti i laminati presentano nella venatura zone diverse per laminato e colore. I disegni imitazione legno e pietra sono una riproduzione di essenze o pietre naturali stampate con colori di qualità pregiata secondo una complessa procedura. Il design è ispirato all'essenza e alla pietra originali, tanto che la riproduzione presenta addirittura le differenze di tonalità, colore e struttura tipiche dell'essenza e della pietra naturali. Queste differenze naturali di tonalità e colore in certi casi possono presentarsi con particolare evidenza nella zona di giunzione tra due piani di lavoro. Si tratta di differenze inevitabili nelle riproduzioni della pietra naturale e non di difetti di produzione. Nei giunti dei pannelli, per motivi di produzione, non è possibile realizzare una venatura continua e dello stesso colore. In caso di integrazioni possono presentarsi differenze tecnicamente inevitabili di colore e struttura rispetto ai piani esistenti.

Per i piani di lavoro da 40 mm ordinati **non viene applicato alcun sovrapprezzo** per il collegamento a chiave e cava!

Disattivare il sistema di apertura automatica dell'anta della lavastoviglie. Il vapore a lungo andare danneggia il materiale. Impuls Küchen non si assume alcuna responsabilità per i componenti nell'ambiente circostante.



Coprifilo a muro (v. fig.)

I listelli coprifilo a muro hanno labbri di tenuta flessibili tipo gomma verso la parete e il pannello, consentendo così una finitura a tenuta. I listelli coprifilo a muro in materiale sintetico, con listello agganciabile, si inseriscono con armonia nell'estetica generale della cucina.

Tavoli d'appoggio

I progetti di grandi dimensioni del tavolo d'appoggio, con misure superiori a larghezza 900 mm x lunghezza 1600 mm, ricadono sotto la responsabilità del progettatore o del montatore al momento del montaggio!



Cassetti ed estraibili

Garantiscono il massimo sfruttamento dello spazio, ordine e visibilità, unitamente a grande comfort e funzionalità. Determinanti sono le seguenti caratteristiche di qualità:

- telai in acciaio a doppia parete, verniciati a polvere con guida a rulli integrata, grande portata fino a 30 kg (incl. cassetti / estraibile)
- corsa silenziosa
- blocco dell'estrazione che impedisce la fuoriuscita e caduta
- ritenuta automatica
- nella versione standard a estrazione totale standard **con Servosoft (tenere conto del sovrapprezzo!)**
- chiusura automatica negli ultimi centimetri
- fondo cassetto stabile, spessore 16 mm, rivestito in resina melamminica
- grande comfort di pulizia grazie all'angolo interno dolcemente arrotondato tra il telaio e il fondo del cassetto
- ammortizzazione della chiusura grazie al meccanismo a molla tra frontalino e telaio
- orientabilità precisa del frontalino in direzione orizzontale e verticale
- ulteriore orientabilità dell'angolo d'inclinazione nei frontali per estraibili
- ringhierino supplementare nel caso degli estraibili
- facilità di sostituzione dei frontalini dei cassetti grazie alla tecnica a incastro
- estraibile per carichi pesanti fino a 50 kg per larghezze degli estraibili di 800, 900, 1000 e 1200 mm (estraibile incluso)
- estraibile per carichi pesanti non disponibile per profondità ridotta di estraibili con larghezze di 800, 900, 1000 e 1200 mm
- portata del sistema incl. peso proprio:
(profondità corpo 560 mm)
30 kg - cassetti / cassetti interni
30 kg - estraibile
50 kg - estraibile > 600 mm

Informazioni sui prodotti



Zoccoli

- Ogni base è dotata di piedini in materiale sintetico riciclabile, resistente agli urti e all'umidità, con viti per la regolazione dell'altezza.
- Gli slittini dello zoccolo con tasselli garantiscono un solido collegamento con la base del mobile. Il piedino viene innestato nell'adattatore solo in sede di montaggio.
- Oltre all'altezza standard dello zoccolo di 105 mm, sono disponibili altre altezze dello zoccolo senza sovrapprezzo (155 mm e 205 mm).
- Con un'apposita vite è possibile effettuare la regolazione dell'altezza tra +25 mm e - 10 mm.
- Portata 50 kg per ogni piedino (incl. peso del mobile)
- Lo slittino dello zoccolo è arretrato di 70 mm rispetto al bordo anteriore del corpo.
- Il fissaggio ottimale del pannello di copertura avviene tramite l'elemento di arresto e la staffa laterale.
- La fascia dello zoccolo può essere estratta in qualsiasi momento e protetta in basso con un profilo di tenuta in gomma.



Accessori

L'offerta di accessori è ricca e pratica. Gli accessori possono essere inseriti direttamente in fase di progettazione della cucina, oppure integrati in un momento successivo.

Informazioni sui prodotti

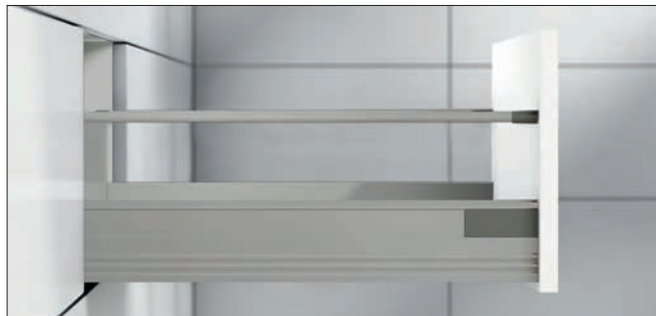

Cassetti/estraibili esecuzione standard

TANDEMBOX plus

- Colore grigio argento
- Estrazione totale con Servosoft
- Ringhierino tubolare per estraibili
- Parete laterale aperta per estraibili
- Fasce laterali opzionali per estraibili in grigio argento da agganciare al ringhierino (si veda accessorio 10.xx)

Variante:

506 = estrazione totale con Servosoft (tenere conto del sovrapprezzo!)

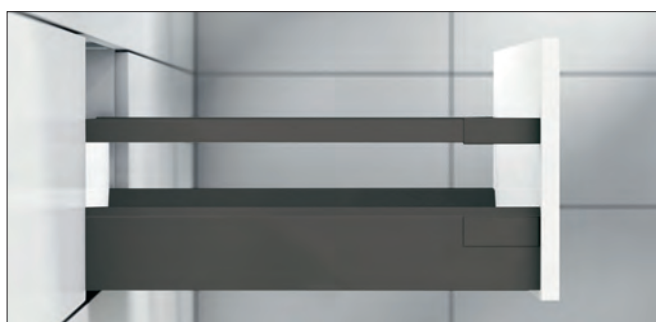

Cassetti / estraibili Esecuzione Professional (sovrapprezzo)

TANDEMBOX antaro

- colore antracite
- estraibile totale con Servosoft
- Ringhierino quadrangolare negli estraibili
- Parete laterale aperta negli estraibili
- Fascia laterale opzionale per estraibili in vetro trasparente e opalino (v. Accessori 10.xx)

508 = per ogni estraibile totale con Servosoft



Cassetti / estraibili Esecuzione Professional con lato in vetro (sovrapprezzo)

TANDEMBOX antaro

- colore antracite
- Estraibile totale con Servosoft
- Ringhierino quadrangolare negli estraibili
- Fasce laterali di tamponamento per estraibili in vetro trasparente o opalino

Variante:

510 = Professional con Servosoft e vetro trasparente

512 = Professional con Servosoft e vetro opalino

Informazioni sui prodotti

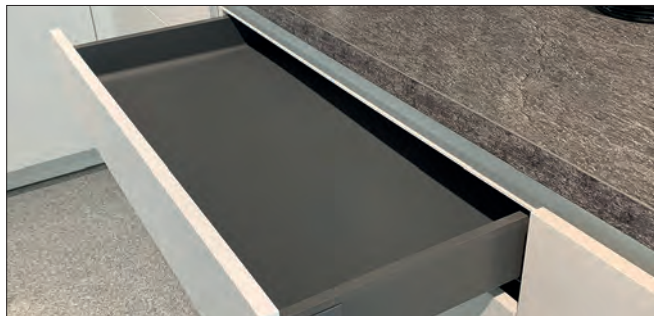

Tappetini antiscivolo (sovrapprezzo)

- Colore grigio argento o antracite
- Tutti i cassetti / gli estraibili / i ripiani girevoli e orientabili di una commessa vengono dotati dei possibili tappetini antiscivolo

Variante accessori cassetti/estraibile:

- 99 = senza tappetino antiscivolo
- 106 = tappetini antiscivolo in grigio argento
- 108 = tappetini antiscivolo in antracite

Possibile ordine singolo come articoli separati



Accessori interni

I nostri accessori interni sono disponibili nei colori **grigio argento e antracite**. Entrambi i colori sono ottimizzati in base all'esecuzione dei rispettivi cassetti / estraibili.



Cassetti interni

Spazio disponibile su due livelli. Per le colonne con estraibili con cassetti interni, pensare al trascinatore dei cassetti.

Informazioni sui prodotti



Cerniera a clip (standard) Variante 414

Le cerniere a clip a chiusura automatica della Blum in esecuzione interamente in metallo combinano tecnica moderna, funzionalità e design.
In combinazione con supporto ribaltina di alta qualità



Ammortizzazione anta girevole Top Motion (sovrapprezzo) Variante 418

CLIP top BLUMOTION concentra tecnica innovativa, design premiato a livello internazionale e comfort di movimento in un piccolissimo spazio. Perché il meccanismo ammortizzatore BLUMOTION è integrato nella cerniera. Grazie al BLUMOTION integrato, le ante si chiudono sempre silenziosamente.

L'ammortizzazione BLUMOTION si adatta alla dinamica dell'anta in chiusura. Si tiene conto sia del carico esercitato dal peso della facciata sia dello slancio necessario per chiudere l'anta.

In combinazione con supporto ribaltina di alta qualità



Ammortizzazione anta girevole Top Motion Plus (sovrapprezzo) Variante 428

CLIP top BLUMOTION concentra tecnica innovativa, design premiato a livello internazionale e comfort di movimento in un piccolissimo spazio. Perché il meccanismo ammortizzatore BLUMOTION è integrato nella cerniera. Grazie al BLUMOTION integrato, le ante si chiudono sempre silenziosamente.

L'ammortizzazione BLUMOTION si adatta alla dinamica dell'anta in chiusura. Si tiene conto sia del carico esercitato dal peso della facciata sia dello slancio necessario per chiudere l'anta.

In combinazione con supporto ribaltina AVENTOS HKS della Blum

Informazioni sui prodotti



Misura modulo mobile altezza 141 + 3 mm in combinazione con l'altezza base 723 mm

- Ideale linearità
- Flessibilità di progettazione
- Collaudata altezza base 723 mm (altezza modulo 5)
- Altezza base 867 mm (altezza modulo 6)



Giunzioni continue frontali di 3 mm

- Elegante aspetto delle giunzioni (orizzontali), spesse solo 3 mm (verticali 6 mm)



Altezza nicchia 565/580 mm

- ergonomica funzionale: lo spazio giusto per lavorare e per gli utensili da cucina
- esteticamente perfetta



Versatilità di progettazione dell'altezza dei mobili

- 7 altezze delle basi (147, 291, 363, 435, 579, 723 e 867 mm)
- 6 altezze delle colonne (1043, 1475, 1619, 1907, 2051 e 2195 mm)
- 6 altezze dei pensili (291, 363, 435, 579, 723 e 867 mm)
- 3 altezze dei mobili a sopralzo per piani di lavoro (1144, 1288 e 1432 mm)



Varietà di larghezze per la progettazione

- 11 larghezze basi con ante girevoli, cassetti ed estraibili
- 9 larghezze pensili
- 5 larghezze colonne
- Riduzione larghezza fino alla larghezza mobile successiva fino a larghezza 300 mm

Informazioni sui prodotti



Versatilità di progettazione della profondità dei mobili

- Profondità base 326, 460, 560 mm (326 e 460 mm in aggiunta per i tipi selezionati)
- Profondità mobili a sopralzo e colonne 560 mm
- Profondità mobili a sopralzo, pensili e vetrine 326 mm
- Riduzione della profondità per basi e colonne variabile, possibile tra 560 mm e 310 mm
- Riduzione della profondità per pensili variabile, possibile tra 326 e 250 mm

I relativi articoli sono muniti del pittogramma per la riduzione della profondità.

Da un'altezza del mobile di 723 mm, basi, highboard e colonne possono essere dotati di corpo con fianchi di profondità maggiorata fino a max. 660 mm.



Riduzione di larghezza e profondità

Diversi tipi di mobili possono essere ridotti sia in larghezza sia in profondità. I mobili sono dotati di un pittogramma corrispondente.

Prestare attenzione alla legenda per gli articoli.

Naturalmente è possibile ridurre sia la larghezza sia la profondità insieme.



Varietà di profondità per la progettazione di piani di lavoro

- 5 profondità piani di lavoro (600, 700, 800, 900 e 1200/1197 mm)
- Possibile riduzione della profondità del piano di lavoro fino alla profondità di 250 mm



Sospensione per pensili

Montaggio particolarmente facile e sicuro mediante listello a parete e dispositivo speciale nel pensile. Possibilità di regolazione in 3 direzioni senza togliere il mobile.

Prima di montare pensili (e pensili a giorno) verificare l'idoneità delle pareti.

Se necessario, procurare sul posto il materiale di fissaggio idoneo.

I pensili sospesi individualmente devono essere assicurati con squadrette supplementari contro il sollevamento.

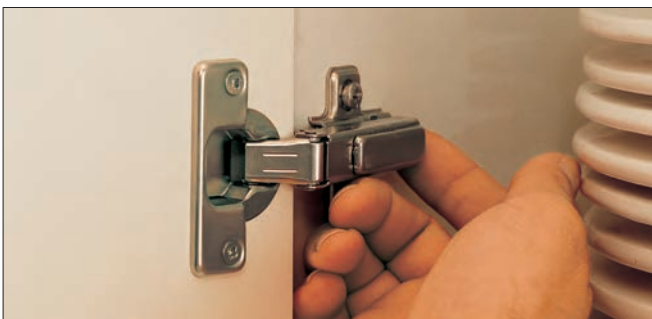

Cerniere

Le cerniere a clip a chiusura automatica combinano tecnica moderna, funzionalità e design. Come tutta la ferramenta, sono sottoposte a un test d'uso continuo. Il loro angolo di apertura di 107° permette un comodo accesso alla parte interna del mobile. Per regolare l'anta, le cerniere possono essere regolate in tre direzioni.

Varianti:

414 Cerniera a clip = cerniera senza ammortizzamento

418 Top Motion (sovrapprezzo) = cerniera con ammortizzatore anta girevole integrato e fermo di qualità per ribaltine

428 Top Motion Plus (sovrapprezzo) = cerniera con ammortizzatore anta battente integrato in combinazione con fermo AVENTOS HKS della Blum per ribaltine

Informazioni sui prodotti



Ripiani in legno

Hanno uno spessore di 16 mm, con rivestimento in resina melaminica su due lati, e hanno sul davanti un bordo spesso neutro (bianco 1,0 mm), di fianco e dietro con bordo in laminato neutro. I ripiani sono adagiati su supporti in metallo regolabili in altezza.

Ripiani, ripiani in vetro e ripiani costruttivi possono portare un massimo di 50 kg/m² con carico distribuito uniformemente.

Ripiani / supporti in vetro

Presentano uno spessore di 8 mm. I pensili con ripiani in vetro hanno un supporto del ripiano in vetro di qualità con gommini.



Supporto per ribalta standard

in associazione con l'ammortizzazione per ante girevoli

Chiude la ribalta con un movimento perfetto, dolce e silenzioso.

In base alla regolazione, mantiene con sicurezza il frontale in qualsiasi posizione. Grazie all'ammortizzazione, il frontale si chiude con movimento frenato.

Nella versione standard (variante 414) il sostegno della ribalta non è ammortizzato.

Variante:

418 Top Motion = in combinazione con ammortizzazione anta CLIP top BLUMOTION della Blum



Supporto ribaltina AVENTOS HKS di Blum

Come variante Premium con sovrapprezzo.

Il supporto Blum mantiene la ribaltina in qualsiasi posizione!

Se l'accumulatore di potenza è regolato esattamente sul peso della facciata, la ribaltina grazie all'arresto in continuo resta ferma in ogni posizione desiderata, e quindi sempre facilmente raggiungibile per la chiusura.

Variante:

428 ammortizzazione anta Top Motion Plus = in combinazione con ammortizzazione anta CLIP top BLUMOTION della Blum



Quadro cromatico unitario

I lati superiori e inferiori dei pensili sono adattati al relativo colore del corpo, in modo tale che tutte le superfici a vista del corpo della cucina presentino un quadro cromatico unitario.



Sistema di spalle per un design moderno

- 2 spessori di spalle (16 e 25 mm)
- in altezza del corpo o profondità del fondo con base per spalla
- misure variabili delle spalle

Informazioni sui prodotti



Istruzioni per il montaggio

Troverete informazioni per il montaggio dei mobili da cucina nelle nostre istruzioni di montaggio.

Queste istruzioni sono disponibili sulla nostra homepage nell'area Service sotto Downloads come documento in PDF da scaricare.



Note per la manutenzione / Istruzioni per l'uso

Per godere il più a lungo possibile della vostra cucina, abbiamo prodotto delle istruzioni per l'uso per mantenere al meglio i materiali e il loro valore e per la cura quotidiana.

Troverete il link nella nostra homepage, nell'area Service sotto Downloads.

Mettere a disposizione dei clienti le istruzioni per la manutenzione.

Avvertenze per l'ordinazione

Per consentire una rapida e completa evasione degli ordini sono necessari i seguenti dati:

- Azienda e indirizzo di consegna esatti
- Commessa
- Data dell'ordine
- Data di consegna
- Tipo di spedizione (autocarro, ritiro)
- Programma con n.
- Colore dei frontali con n.
- Esecuzione maniglie/posizione maniglie con n.
- Colore corpo con n.
- Colore zoccolo con n.
- Cornice
- Altezza di lavoro:
altezza standard 868 mm con zoccolo da 105 mm
Su richiesta, altezza di 918 mm con zoccolo da 155 mm o altezza di 968 mm con zoccolo da 205 mm
- Esecuzione piano di lavoro (PLR/PLS, in base al laminato)
- Colore piano di lavoro e bordo con n.
- Per i piani di lavoro: indicare la posizione dei giunti a vite e degli intagli, se desiderati
- Ordinare le fasce zoccolo e i listelli di chiusura a lunghezze fisse
- Tipo di cerniera
- Esecuzione cassetto
- Colore / motivo nicchia
- Colore spalle con n.
- Colore base spalle con n.
- Colore scaffali con n.
- Colore griglia di aerazione con n.
- In caso di modifiche degli elettrodomestici indicare il tipo di elettrodomestico da installare.
- In caso di rivestimenti in laminato per gli elettrodomestici indicare le dimensioni.
- In caso di ante vetrate, se disponibili a scelta, indicare se sono dello stesso colore del frontale o di una tonalità alternativa. In caso di differenze indicare il n. del colore dell'anta vetrata.
- Indicazione dell'esecuzione del telaio dell'anta vetrata e del tipo di vetro, se disponibili a scelta.
- Dotazione cassetto/estraibile
- Dotazione sottopiano e piano superiore
- Elenco dettagliato degli articoli
- Disegno con indicazioni delle misure, eventualmente disegni dei piani di lavoro e delle cornici.
- Per gli ordini d'acquisto che includono un piano di cottura, per motivi di responsabilità del prodotto, siamo tenuti a confermare e consegnare una base per piani di cottura munita di apposito fondo termoisolante.
Uno storno/una modifica non è possibile.
Per elettrodomestici di altri produttori (non forniamo noi il piano di cottura) ci occorre tassativamente una conferma scritta che non viene richiesto né è necessario un mobile con fondo termoisolante.
- Per motivi tecnici di sicurezza non è consentito il montaggio dei piani cottura sopra ad elettrodomestici installati nel sottopiano.
- Sopra i mobili per cottura con piani cottura consigliamo in genere di non progettare pensili o pensili vetriati normali. Per questo tipo di progettazione si prega di considerare la cappa aspirante.

Le cifre nelle relative colonne dei gruppi prezzi non sono prezzi, bensì rappresentano i codici di identificazione che si possono aggiungere.

Per calcolare il prezzo il rivenditore specializzato utilizza il suo fattore di moltiplicazione personale, ottenendo così il prezzo tramite il codice d'identificazione. Per il calcolo fanno fede i prezzi vigenti alla data della consegna, ai quali si deve aggiungere l'IVA. In linea di principio ci riserviamo di apportare modifiche a programmi, materiale, esecuzione e dimensioni, nella misura in cui tali cambiamenti giovino allo sviluppo tecnico. Con riserva inoltre errori di stampa per quanto riguarda i numeri d'identificazione.

I dati di questi elenchi di tipi sono raccolti dalla ditta G02B GmbH in formato IDM per le progettazioni computerizzate delle cucine e sono messi a disposizione di tutte le case di software per la rielaborazione e la conversione nei relativi sistemi di progettazione.

Nota sull'elaborazione degli ordini di combinazioni di frontali

Con noi è possibile combinare i frontali all'interno di un programma per l'ordine di una cucina. Ad esempio all'interno di una cucina è possibile combinare a piacere i colori del programma. In sede di ordinazione accertarsi che gli articoli siano indicati in modo chiaro e corretto con i numeri di colore indicati nel manuale. Per evitare errori consigliamo caldamente di verificare successivamente le conferme, soprattutto di queste ordinazioni. La variante di colore del rispettivo articolo può essere individuata dalla posizione. Sono indicati esplicitamente i diversi codici dei colori.

Con questa nuova funzione vi auguriamo una piacevole esperienza nella progettazione di cucine „vivaci“ e che il vostro cliente sia pienamente soddisfatto della sua cucina.

Color Konzept

Informazioni e avvertenze per l'ordinazione



Cucina a colori? Con il nostro Color Konzept neanche questo è un problema!

Se ad esempio fate laccare tutta la cucina oppure singoli mobili o singole zone nel colore di vostra scelta, in ogni caso l'elaborata laccatura Color Konzept offre non solo un ampio ventaglio di possibilità per la creatività, ma conferisce alla vostra cucina anche una durata nettamente superiore del suo valore nel tempo.

Colori facciate

Potete scegliere tra i nostri colori bestseller.

Questi 11 colori sono applicabili a 3 „supporti facciata“ o programmi.

Campionario colori Color Konzept

I colori raffigurati per motivi tecnici di stampa possono servire solo come riepilogo. Non sono vincolanti. L'omogeneità dei colori alla fornitura è possibile solo all'interno di un lotto. Per forniture successive non sono da escludersi piccole differenze.

Supporti facciata / Programmi

Sono offerti 3 programmi in lacca opaca.

Complementi

Per i 3 programmi il nostro Color Konzept contiene anche complementi quali cornici, fasce luci, zoccoli, scaffali, spalle e pilastri.

Evasione dell'ordine

- Inviare la vostra ordinazione per mail a ck@impuls-kuechen.de o al seguente numero di fax (0049) 2961 / 7 78 – 63 33

- All'arrivo della vostra ordinazione riceverete da noi una conferma d'ordine come al solito.

- Si applicano tempi di consegna diversi secondo le informazioni attuali sui tempi di consegna.

- Il servizio di consegna rapida non è possibile con Color Konzept.

Misure armadietti

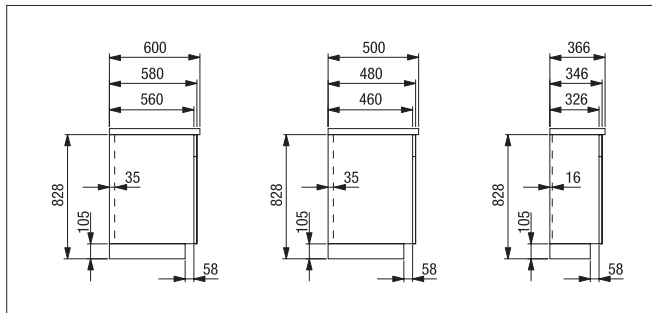

Basi

Larghezze: 150, 250, 300, 400, 450, 500, 600, 800, 900, 1000, 1200 mm
 Altezze: 291, 363, 435, 579, 723, 867 mm (senza zoccolo e piano di lavoro)
 Profondità: 326, 460, 560 mm senza facciata, ca. 346, 480, 580 mm incl. facciata

Gli schienali per i mobili profondi 560 mm sono avanzati di 35 mm rispetto al bordo posteriore laterale. In questo modo si garantisce una perfetta circolazione dell'aria. Inoltre sarà possibile anche successivamente posare su intonaco le installazioni, che resteranno coperte senza difficoltà dai mobili.

Nei mobili profondi 326 mm lo schienale è avanzato di 16 mm rispetto al bordo posteriore laterale.

Profondità del ripiano in legno con profondità del corpo di 560 mm: 465 mm
 Profondità del ripiano in legno con profondità del corpo di 326 mm: 250 mm

Da un'altezza del mobile di 723 mm, le basi possono essere dotate di corpo con fianchi di profondità maggiorata fino a max. 660 mm.

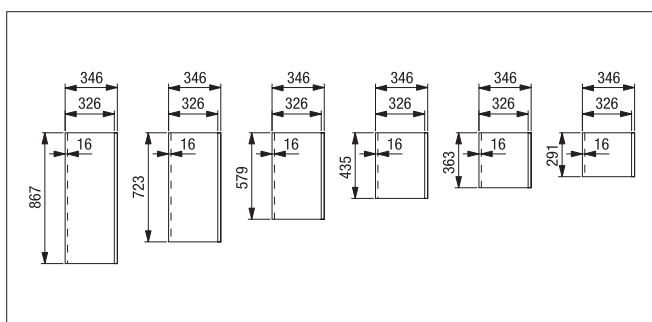

Pensili

Larghezze: 250, 300, 400, 450, 500, 600, 800, 900, 1000 mm
 Altezze: 291, 363, 435, 579, 723, 867 mm
 Profondità: 326 mm senza facciata, ca. 346 mm incl. facciata

Nei pensili lo schienale sporge di 16 mm verso l'interno. Il fondo rientrante nella zona dello schienale garantisce spazio libero anche per il passaggio di cavi per il montaggio di lampade e per il superamento dimensionale in caso di piastrelle di spessore ingombrante.

Profondità del ripiano in legno con profondità del corpo di 326 mm: 250 mm

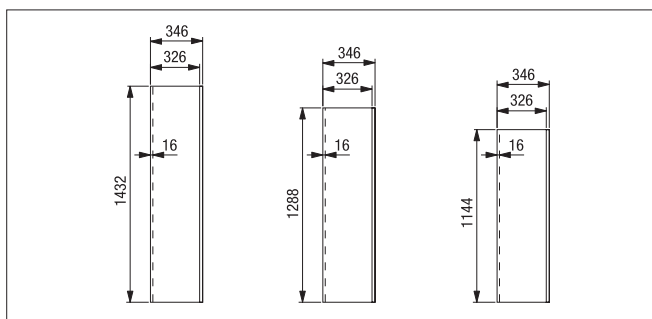

Mobili a sopralzo PL

Larghezze: 600, 650 mm
 Altezze: 712, 1043, 1144, 1288, 1432 mm
 Profondità: 326, 560 mm senza facciata, ca. 346, 580 mm incl. facciata

Nei mobili a sopralzo gli schienali sporgono di 16 mm verso l'interno con mobili profondi 326 mm. Nei mobili con profondità 560 gli schienali sono spostati di 35 mm verso l'interno.

Il sottopiano rientrante nella zona dello schienale garantisce spazio libero anche per il passaggio di cavi per il montaggio di lampade e per il superamento dimensionale in caso di piastrelle di spessore ingombrante.

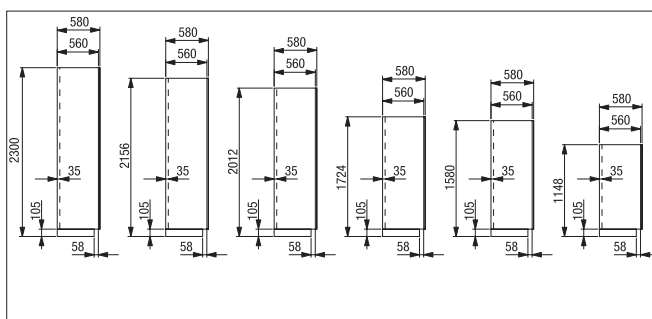

Colonne

Larghezze: 250, 300, 450, 500, 600 mm
 Altezze: 1043, 1475, 1619, 1907, 2051, 2195 mm (senza zoccolo)
 Profondità: 560 mm senza facciata, ca. 580 mm incl. facciata

Gli schienali sporgono di 35 mm rispetto al bordo posteriore laterale. In questo modo si garantisce una perfetta circolazione dell'aria. Inoltre le installazioni possono essere posate sopra intonaco anche successivamente e nascoste senza difficoltà dai mobili.

Da un'altezza del mobile di 723 mm, basi e highboard possono essere dotati di corpo con fianchi di profondità maggiorata fino a max. 660 mm.

Sistema di misura

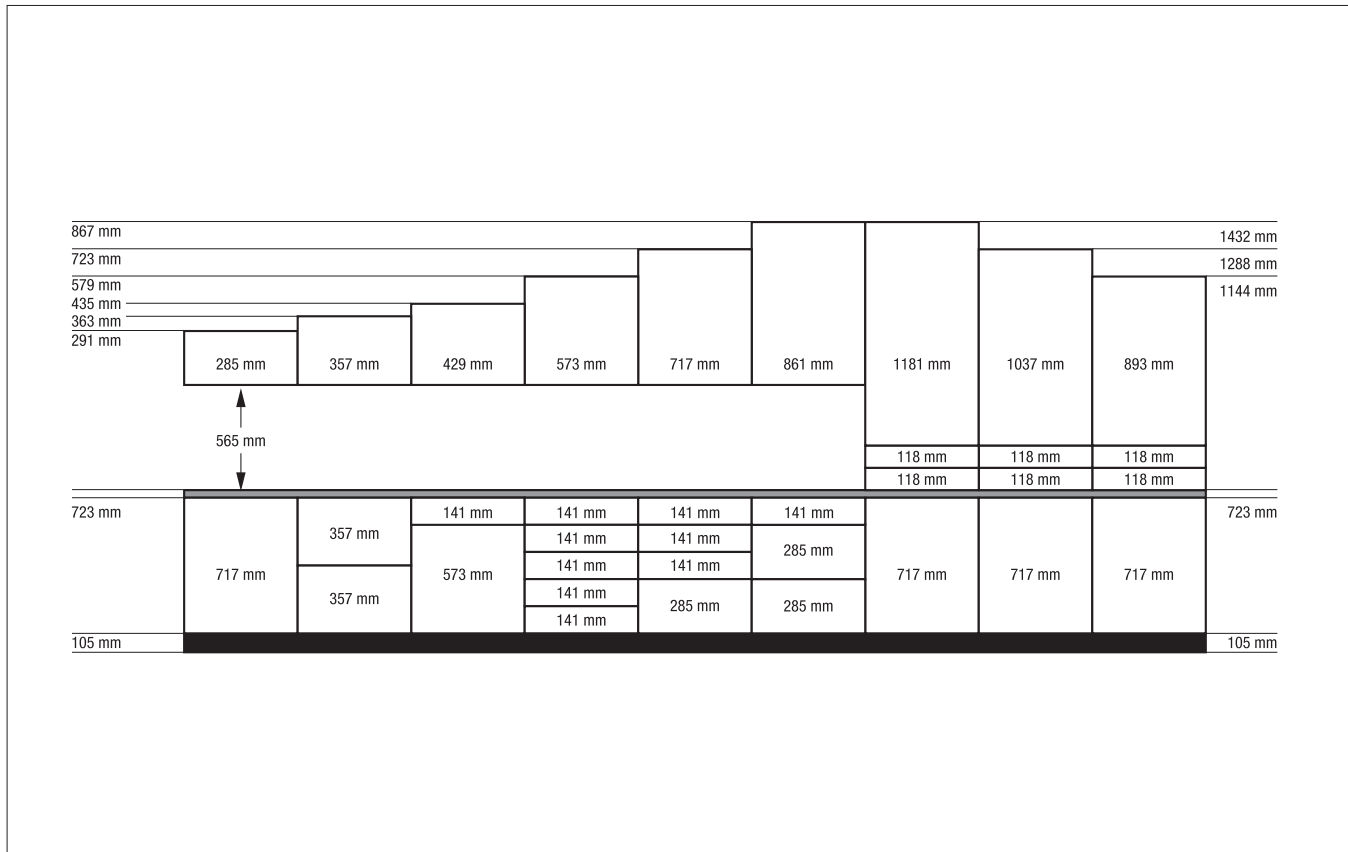

Misure facciata

Il nostro sistema modulare con modulo di 141 mm (frontalino cassetto) consente una progettazione ottimale della cucina.

L'elegante schema di fughe di 3 mm (orizzontale) soddisfa sotto ogni aspetto le elevate esigenze di una progettazione coerente e orientata al design.

Le diverse altezze dei mobili e degli zoccoli di 105-205 mm offrono un'altezza di lavoro di 868 fino a 968 mm.

La profondità del piano di lavoro può essere personalizzata da 250 fino a 1197/1200 mm. Sono possibili anche riduzioni di profondità per i mobili.

I relativi articoli sono muniti del pittogramma per la riduzione della profondità.

Possibilità di progettazione nei dettagli:

- 6 altezze delle basi da 291 fino a 867 mm
- 6 altezze delle colonne da 1043 fino a 2195 mm
- 6 altezze dei pensili da 291 fino a 867 mm
- 3 altezze dei mobili a sopralzo da 1144 fino a 1432 mm
- 3 altezze dello zoccolo da 105 fino a 205 mm
- Riduzione personalizzata della profondità per mobili
- Riduzione personalizzata della larghezza per mobili

Sistema di misura

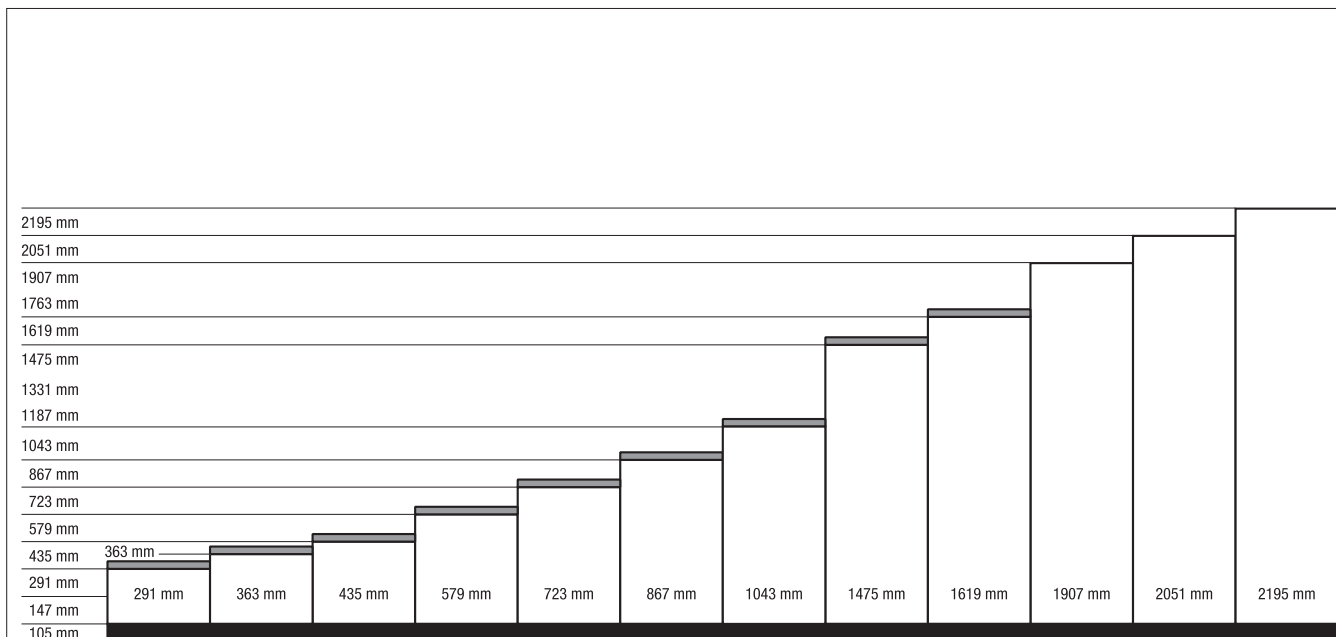

Misure corpo

Le altezze delle colonne da 1043 a 2195 mm, grazie alla logica dei moduli da 141, si inseriscono perfettamente nel quadro complessivo. Le più varie misure delle nicchie permettono versatilità di progettazione e soluzioni ingegnose nell'area degli elettrodomestici da incasso.

Possibilità di progettazione nei dettagli:

- 6 altezze delle colonne da 1043 fino a 2195 mm
- 3 altezze dello zoccolo da 105 fino a 205 mm
- Dimensioni in diagonale per le colonne (con zoccolo da 105 mm) come segue:
 - altezza colonna 1619 = diagonale 1820 mm
 - altezza colonna 1907 = diagonale 2066 mm
 - altezza colonna 2051 = diagonale 2207 mm
 - altezza colonna 2195 = diagonale 2348 mm
- Riduzione personalizzata di larghezza e profondità per colonne dispensa
I relativi articoli sono muniti del pittogramma per la riduzione della larghezza e della profondità.

Garanzia, sistema di regole di blocco

Garanzia

Per gli elementi Impuls sono valide le seguenti condizioni di garanzia:

1. Il periodo di garanzia è di 2 anni a partire dalla data di consegna della merce.
2. La garanzia comprende difetti che si presentano entro il termine indicato al punto 1 e nel cui caso è dimostrabile che essi non sono da ricondurre ad uno scorretto trattamento o al mancato rispetto del libretto di uso e manutenzione della Impuls, bensì a difetti di lavorazione o di materiale.
3. La Impuls provvede a eliminare i difetti sostituendo o riparando i pezzi difettosi a propria scelta e discrezione. La garanzia non comprende il diritto alla fornitura di modelli non più in produzione.
4. Sono esclusi dalla garanzia:
 - Accessori o altre parti venduti al committente non dalla Impuls, bensì da subfornitori.
 - Normale deterioramento e usura, anche in seguito a un corretto utilizzo conforme alle istruzioni, dovuto a umidità, a forti sbalzi di temperatura e a normale movimentazione.
 - Caratteristiche tipiche del prodotto o caratteristiche date dalla composizione dei materiali, per es. differenze di tonalità o di venatura del legno oppure alterazioni del legno che si verificano con il passare del tempo.
 - Danni dovuti a errato montaggio, errata cura o errata manutenzione, specialmente quando causati da eccessivo uso di acqua sui mobili.
 - Danni riconducibili a modifiche o riparazioni dei mobili se non espressamente confermate preventivamente dalla Impuls.
 - Per gli accessori acquistato dalla Impuls, prevale la garanzia del rispettivo produttore.
5. In caso di sostituzione o riparazione di singoli elementi il periodo di garanzia non viene prolungato, nè viene data una nuova garanzia per le parti sostituite.
6. I costi di smontaggio e montaggio nell'ambito della sostituzione sono a carico del committente.
7. Per il resto si applica quanto indicato nella relativa versione vigente delle condizioni di vendita e di consegna della Impuls Küchen GmbH.

Sistema di regole di blocco

Applicare i seguenti vantaggi del calcolo a blocchi per la progettazione ottimale di cucine funzionali.

Con il n. desiderato di ordinazione del blocco calcoliamo la cucina che avete progettato.

Per la fatturazione valgono le seguenti regole fondamentali:

- 1) Tutti gli articoli di un gruppo merceologico sono compensati tra loro in termini di valore.
 - Gruppo merceologico 1: legno (parti di mobili, inclusi tipi di articoli dell'assortimento C e piani di lavoro)
 - Gruppo merceologico 2: elettrodomestici/accessoriNon sono ammesse compensazione tra i 2 gruppi merceologici.
- 2) Identificazione dei prezzi minimi nel saldo del calcolo a blocchi con Euro 0,00.
- 3) In una commessa si può calcolare in linea di principio un solo blocco.
- 4) Per il riacquisto di articoli non è possibile un calcolo a blocchi.

Per domande dettagliate si prega di contattare il nostro responsabile di vendita di zona.

Codice articolo

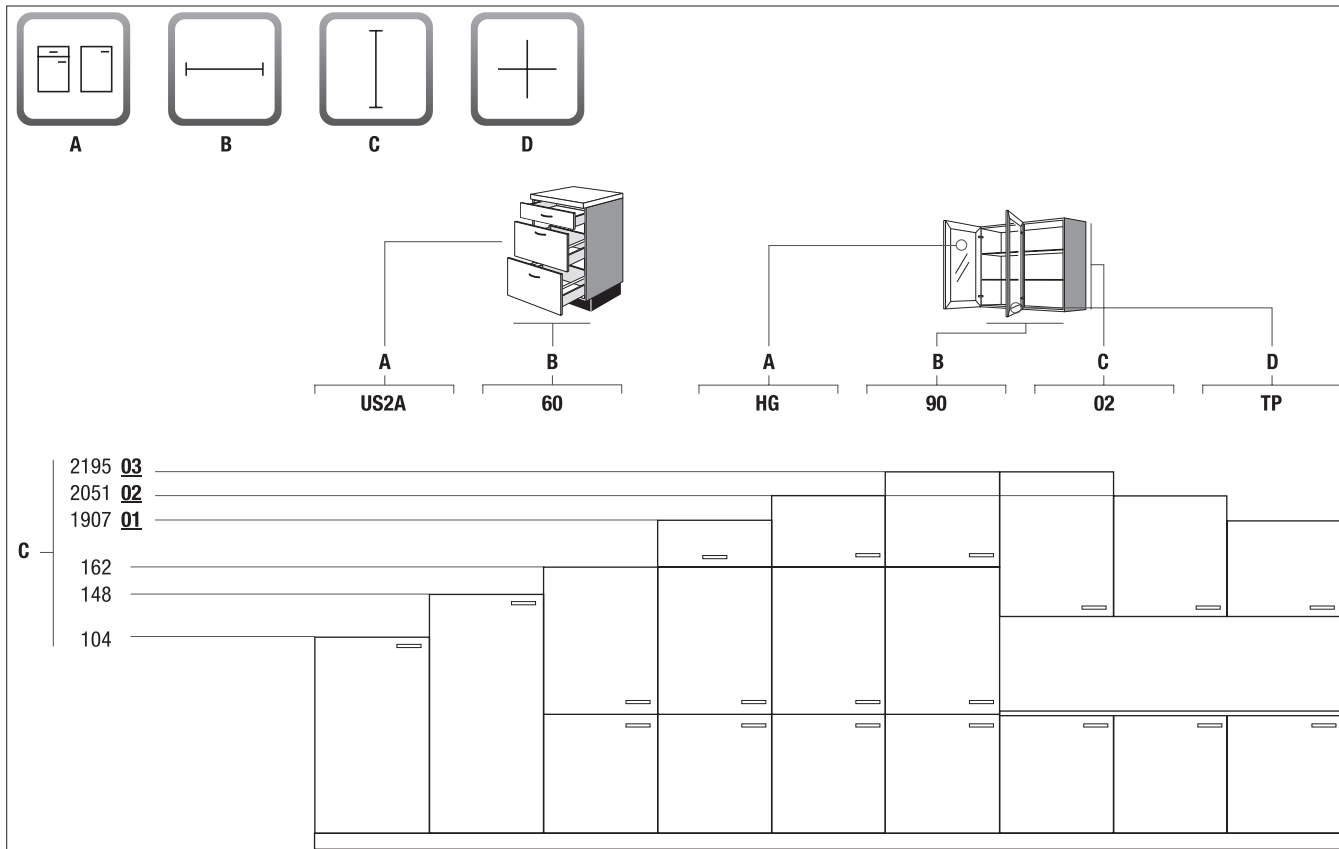

La ripartizione dei principali tipi di mobili si divide nei gruppi principali

- UBasi
- SPSottolavelli
- HPensili
- AMobili a sopraizo (in parte sul piano di lavoro)
- SColonne
- Gmodifiche elettrodomestici

Legenda:

- A** = Tipo principale
- B** = Larghezza del mobile
- C** = Altezza del mobile
- D** = Particolarità del mobile

Il numero dell'articolo è composto da 4 campi. Alla fine del numero dell'articolo c'è quello che ha di speciale un mobile, indipendentemente dalla suddivisione frontale. Questo permette di limitare rapidamente il numero delle tipologie nel programma di progettazione.

L'esecuzione viene definita dalle ultime cifre / lettere.

Annotazioni

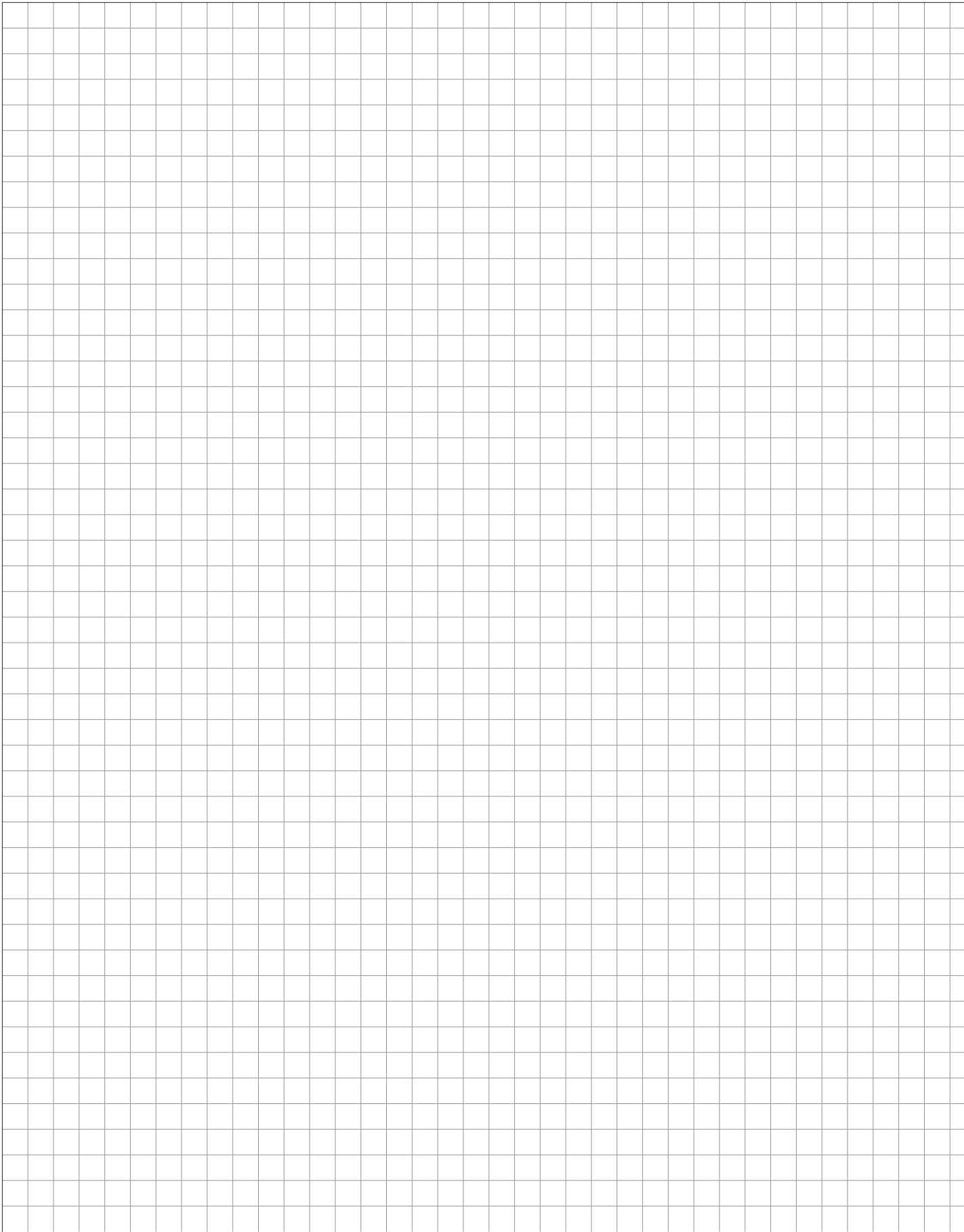

Indice analitico

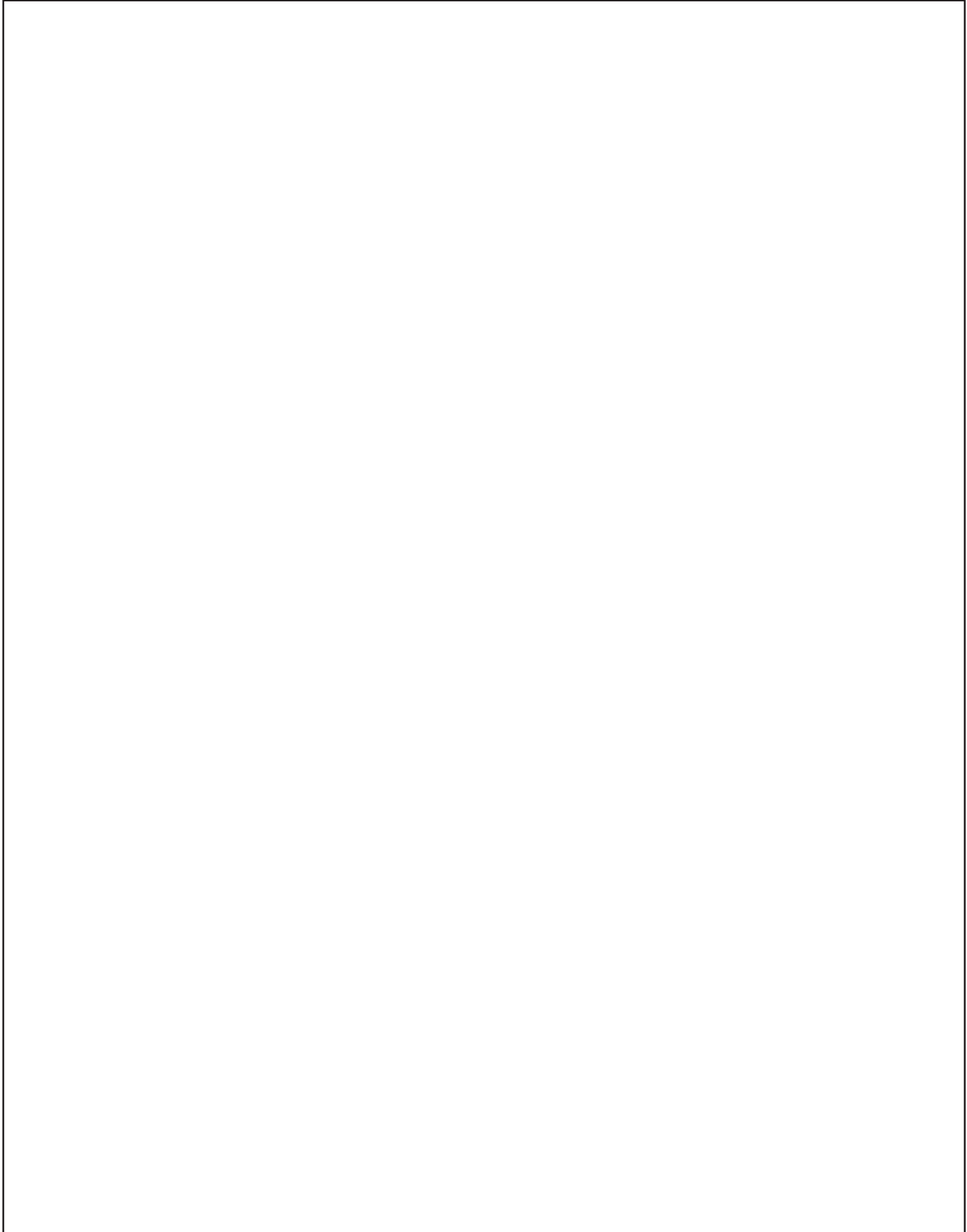

A

Accessori di montaggio per collegamento facciata 9.43

Accessori di montaggio per lavatrici/asciugabiancheria sottopiano 9.08, 9.15

Accessori per attrezzatura personalizzata 9.06, 9.14

Accessori per montaggio per rivestimento schienale 6.17

Ammortizzatore per antina girevole 10.01-10.02

Ammortizzazione anta girevole Top Motion (sovrapprezzo) 2.02, 3.02, 4.02, 5.11, 5.39, 5.62

Ammortizzazione per colonne estraibili 10.01

Angoli e cappellotti 5.159

Anta basculante per nicchia per microonde 4.27, 4.46, 4.54, 4.75, 4.99, 4.124

Anta base 2.64

Anta girevole con cerniere anta girevole in vetro con cerniere 9.34

Anta girevole inferiore con cerniere 9.33

Anta girevole superiore con cerniere 9.33

Anta per base senza listello di battuta 5.28

Anta senza cerniere e fori 9.29

Appendino a ganci da appendere 10.44, 9.21

Appendino a ganci da avvitare lateralmente 10.45, 9.22

Appendino a ganci da fissare al soffitto 10.45, 9.22

Armadietto sottolavello ad angolo 2.59-2.63, 2.78, 5.32-5.33

asta trasversale 2.90

Avvertenza: 7.10

B

Barra di supporto con box Base 10.44, 9.21, 2.05-2.14, 2.67, 5.09, 5.12-5.16

Base a giorno country 9.23

Base a giorno Vario 2.30

Base ad angolo 2.15-2.20, 2.22-2.26, 2.69-2.73

Base angolare con cassetto 2.21

Base con anta in vetro 2.14, 2.68

Base con carrelli interni 2.07, 2.09, 5.13

Base con cassetto interno. 2.08-2.10, 5.09, 5.14, 5.16

Base con cesti per la biancheria 9.01

Base con colonna estraibile 2.11, 5.09, 5.14-5.15

Base con estraibili 2.12

Base con Servosoft / per ogni Servosoft 2.06, 2.08, 5.13-5.14

Base con sistema di raccolta differenziata dei rifiuti 2.28, 5.17

Base con sistema per raccolta differenziata 2.28

Base con tavolo estraibile 2.13

Base diagonale 2.27, 2.73

Base lesena 5.156, 6.09, 6.13

Base per baguette 2.10, 5.16

Base per bottiglie 2.10-2.11

Base per canovacci 2.11

Base per cassette bevande 9.01

Base per elettrodomestici da incasso 2.74

Base per lavello 2.52-2.59, 2.78, 5.09, 5.28-5.32

Base per microonde 2.42, 5.23

Base per piano di cottura 2.43-2.46, 2.49, 2.74, 5.09

Base per piano di cottura angolare 2.47-2.48

Base per piano di cottura con aspiratore integrato nel piano 2.50-2.51, 2.75, 5.09, 5.26-5.27

Base per piano di cottura incassato 2.40-2.42, 5.22

Base per raccolta di materiali 2.29, 9.01

Base per tavoli d'appoggio 2.07

Base scaffale 2.30, 2.32, 2.79-2.80, 5.09, 5.21

Blocco portacoltelli 2.83

Blocco portacoltelli rovere naturale 2.85

Bordo pannello diritto 1,4 mm 7.11

ABS con colla termica 6.13

Bordo spalla 10.40

Box energia 10.44, 9.21

Box per detersivi 10.45, 9.22

Box utensili da avvitare 3.57, 9.24, 9.26

Cappa camino 9.44

Cappellotti per fori 5 mm 5.156, 6.09, 6.13

Cappello terminale base lesena 9.30, 9.32

Cassetti / estraibili Professional con lato in vetro (sovrapprezzo) 2.02, 4.02, 5.11, 5.61, 5.115

Cassetti/estraibili esecuzione standard 2.02, 4.02, 5.11, 5.61, 5.115

Cassetti/estraibili Professional (sovrapprezzo) 2.02, 4.02, 5.11, 5.61, 5.115

Cassetto 9.30-9.31

Cassetto interno 9.31

Cassetto sotto piano di lavoro 2.13

Cavo di collegamento forno 10.40, 2.39

Cavo di prolunga per lampade LED 10.15

Cerniera clip esecuzione standard 2.02, 3.02, 4.02, 5.11, 5.39, 5.62

Cerniera con angolo di apertura 107° 9.32

Cerniera con angolo di apertura 155° 9.32

Cestello da appendere 2.11-2.12, 2.89, 4.22-4.23

Cesto per la biancheria chiusura automatica smorzata 10.43, 9.19, 10.02

Colonna 4.47, 4.55-4.56, 4.58-4.59

Colonna con cesti per la biancheria 9.06, 9.13

Colonna diagonale 4.61, 4.83, 4.108

Colonna estraibile 4.47, 4.57-4.58, 4.80-4.81

Colonna per attrezzatura personalizzata 4.56, 4.80, 4.104, 5.124, 5.135

Colonna per cassette bevande 9.05, 9.13

Colonna per incasso elettrodomestici 4.48-4.52, 4.62-4.72, 4.84-4.96

colonna per scarpe 9.06, 9.13

Colonna per scope 4.55, 4.77, 4.101, 5.123, 5.134

Colonne a giorno 4.53, 4.73, 4.97, 4.122, 5.82, 5.95

Colonne per stoviglie 4.102, 5.71, 5.84

Contenitori per raccolta differenziata 10.43, 9.19

Coprifilo a muro - Accessori 7.12

Cornice country 8.04, 9.24, 9.27

Corrimano per ripiano 10.01

D

Dispositivo antiribaltamento soluzione a isola 9.43

Dispositivo di scarico 07

Dispositivo di scarico a risparmio di spazio 10.33, 10.41, 2.93

Divisione ORGA-LINE 2.86

Divisorio 2.83

dodávka koncovému zákazníkovi 9.40

DUPLEX 10.17

E

Elementi spalla 5.154, 6.01, 6.10

Elemento a giorno di sistema 3.10, 3.12, 3.24, 3.35, 3.46

Elemento a giorno modulare 7.13

Elemento a giorno modulare per incasso per highboard/colonna 4.41, 4.50, 4.69, 4.92, 4.116, 5.68

Elemento con prese da incasso 10.18

Elemento con prese doppio 10.16

Elemento con prese triple 10.16

Elemento modulare per lavatrice/asciugabiancheria installate in alto 9.08-9.10, 9.15-9.17

Esecuzione fasce zoccolo estraibile senza frontalino 8.01, 9.30

F

Facciata senza fori 9.36

Facciate senza cerniere e fori 9.29

Faretti da incasso/sottopiano a LED 10.09

Faretto LED incorporato 10.06-10.09, 3.03, 3.05, 5.40, 5.42

Faretto LED incorporato con comando colori 10.06-10.07, 3.03, 3.05, 5.40, 5.42

Fasce laterali 2.90

Fasce raccordo soffitto 8.05

Fascia luci country 9.25, 9.28

Fascia nel materiale facciata per semicolonne per elettrodomestici 4.46, 4.74-4.75, 4.98-4.99, 4.124

Fascia raccordo soffitto 8.05

Fascia sopra il filtro aspiratore incassato per ricircolo aria 3.50

Fascia zoccolo 8.01

Fascia zoccolo color acciaio inox 8.01

Fascia zoccolo e zoccolo laterale 8.03

Fascia zoccolo lucida 8.01

Fascia zoccolo lucida, laterale 8.02-8.03, 9.01, 9.04, 9.11

Fascia zoccolo, laterale 8.01-8.03, 9.01, 9.04, 9.11

Fermo AVENTOS HKS della Blum (sovrapprezzo) 3.02

Fermo esecuzione standard 3.02

Fianco facciata 5.12, 5.153

Fianco facciata misura variabile 5.12, 5.153

Fianco facciata per progettazione isola 5.12, 5.153

Fianco per lavatrice/asciugabiancheria installate in alto 9.18

Fodera per cesto biancheria 10.43, 9.19

Foro nel rivestimento posteriore nicchia 7.16

Fresatura senza lampada diametro 58 mm 3.04-3.05, 5.41-5.42

Fresatura senza lampada diametro 68 mm 3.04-3.05, 5.41-5.42

Frontalino 2.64, 2.77, 5.28

Frontalino carrello 9.30

Frontalino cassetto 9.29, 9.31

Frontalino con 2 pareti laterali e schienale per cappe da incasso 3.50

Frontalino fisso per pedana zoccolo 2.76, 4.135-4.136, 4.140-4.141

Frontalino in materiale facciata Frontalino per cappa aspirante da incasso integrata, larghezza 600 mm 9.29, 3.50

G

Gamba di sostegno per tavoli da appoggio 7.19

Griglia di aerazione per fascia zoccolo 8.02

Griglia di aerazione per piani di lavoro 7.20

Griglie per teglie 10.01

guida corpo 9.43

Guida piedi zoccolo 9.44

Guide ad estrazione totale per corpo con Servosoft 9.31

H

Highboard 4.21, 4.29-4.31, 4.35, 5.59

Highboard a giorno 4.26, 4.44, 5.69, 5.122

Highboard con colonna estraibile 4.22-4.23, 4.32-4.34, 5.59, 5.64

Highboard diagonale 4.36

Highboard per elettrodomestici da incasso 4.24-4.25, 4.37-4.43, 4.49, 4.51

Highboard per scope 4.29, 5.63, 5.117

I

Illuminazione a fascia luminosa a LED per maniglia incassata 10.11, 5.36

Indicazione per progettazioni con piani di cottura autarchici 2.39, 2.74

Indicazioni per la progettazione 10.05, 3.03, 5.40

Intaglio angolare per parete fondo nicchia in vetro 7.17

Intaglio per interruttore/presa 7.16

Intaglio per parete fondo nicchia in vetro 7.17

Integrazioni adatte: 10.28-10.29, 2.08-2.12, 2.46

Interruttore sopra intonaco 10.15

Istruzioni di montaggio 5.159, 9.42

K

Kit ampliamento telecomando a 1 canale 10.13

Kit ampliamento Touch LED Emotion 10.12

Kit guida piedi zoccolo 9.44

Kit montaggio „acqua e corrente“ 10.41, 2.93

Kit montaggio „acqua“ 10.41, 2.93

Kit start Bluetooth 10.13

Kit start telecomando a 1 canale 10.13

Kit start Touch Emotion per LED 10.12

L

Lampada da incasso LED 10.08

Lavello da incasso 01-04, 10.27-10.29, 10.31

Lavello da incasso Franke 05-06, 10.30-10.32

Lavello da incasso granito nel set 10.21-10.22

Lavello da incasso Pyramis 10.30-10.32

Lavello da incasso Pyramis nel set 10.23-10.24, 10.26

Lavello Franke 1 1/2 vasche da incasso 10.32

Lavello Franke angolare 10.29

Lavello rotondo da incasso Pyramis 10.30

Lesena per progettazione isola 5.154, 6.02-6.03, 6.10

Lesena pilastro per base 9.24, 9.26

Limitatore per cerniere 10.02

Limitatore per pistone pensili con anta a libro 10.02

Listelli di fissaggio 10.44, 9.21

Listelli di protezione dal calore 10.40

Listelli per protezione angolare 10.39

Listello angolare per adattamento in opera 2.36

Listello coprifilo a muro 7.12

Listello di adattamento angolare per pensili 3.25-3.26, 3.37-3.38, 3.48

Listello di adattamento lato base 2.36, 2.82, 5.35

Listello di adattamento per basi 2.33-2.34, 2.81, 5.09, 5.33

Listello di adattamento per colonna 4.54, 4.74, 4.98, 4.123, 5.82-5.83

Listello di adattamento per highboard 4.27, 4.45, 4.54, 5.70, 5.122

Listello di adattamento per incasso angolo di 135° di basi 2.36, 2.82

Listello di adattamento per lato colonna 4.74, 4.98, 4.123, 5.83, 5.96

Listello di adattamento per lato highboard 4.45, 5.70, 5.122

Listello di adattamento per mobili a sopralzo 3.71

Listello di adattamento per pensili 3.10, 3.12, 3.25, 3.37, 3.48

listello di battuta 9.32

Listello di copertura per nicchia forno 5.158

Listello di copertura per nicchia microonde 5.158

Listello distanziatore 7.06

Listello portaganci per mobile portascopie 9.43

Luce LED incorporata, profilo di alluminio diritto 10.05, 10.07, 3.04-3.05, 5.41-5.42

M

Maniglia a barra per ordine singolo o successivo 9.41

Maniglia a listello con illuminazione LED Up/Down 10.05, 3.03, 5.40

Maniglia a listello per ordine singolo o a posteriori 9.42

Maniglia incassata 5.122, 5.133, 5.147, 5.151

Maniglia per ordine singolo o successivo 9.41

Materiale bordi facciate 9.44

Materiale corpo / Rivestimento schienale con bordo spesso, spessore 16 mm 6.16-6.17

Materiale corpo con bordo sottile, spessore 16 mm 6.16

Materiale corpo senza bordi, spessore 16 mm 6.16

Meccanismo a clip per rivestimento schienale 6.17

Mensola 10.44, 6.14, 7.19, 9.21, 10.44, 9.21

Mensola con ringhiero 10.44, 9.21

Mensola obliqua rovere naturale 2.85

Mensole superiori 8.04

Mobile a sopralzo con serrandina e carrello a ripiani 3.60-3.61

Mobile modulare per lavastoviglie installate in alto 4.125-4.135, 4.137-4.138

Modulo base 2.05, 5.108

N

Nastro adesivo di sigillatura per piano di lavoro 10.33, 10.40, 7.20

Nota telaio ribassabile per cappa piatta 3.51, 5.49

P

Parete angolare 3.57

Parete fondo nicchia con profilo scanalato 9.25

Pareti fondo nicchia misura variabile 7.14

Pattumiera 2.92

Pattumiera per raccolta differenziata 2.92

Pedana zoccolo con piedi 2.76

Pedana zoccolo senza piedino 2.76, 4.135, 4.137-4.138

Pensile 3.09, 3.11, 3.13, 3.15, 3.19, 3.27

Pensile a giorno 3.09, 3.11, 3.13, 3.21, 3.33, 3.44

Pensile a giorno country 9.23

Pensile a vetrina con anta per mobile 3.19, 3.31, 3.42

Pensile a vetrina con ante per mobile 3.19, 3.31, 3.42

Pensile angolare 3.19-3.20, 3.32, 3.43, 5.37, 5.45

Pensile con anta a libro 3.18-3.19, 3.30-3.31, 5.37, 5.44

Pensile con anta a ribalta in vetro 3.11, 5.37, 5.43

Pensile con anta basculante 3.15, 5.37, 5.44

Pensile con anta in vetro 3.16, 3.18, 3.28, 3.30, 3.40, 3.42

Pensile con ante in vetro 3.17-3.18, 3.29-3.30, 3.41-3.42

Pensile con ribaltina bar 3.11

Pensile diagonale 3.20, 3.32, 3.43

Pensile iMove 3.27, 3.39

Pensile per cappa con fascia luminosa 3.51-3.56, 5.37, 5.49-5.51

Pensile per microonde 3.49-3.50, 5.37, 5.49

Pensile scolapiatti 3.16, 3.28, 3.40

Piani singoli per elemento a giorno di sistema 3.10, 3.12, 3.24, 3.36, 3.47

Piano di copertura con taglio obliquo per highboard/colonna 6.09, 6.12-6.13

Piano di copertura per highboard/colonna 5.155, 6.08-6.09, 6.12

Piano di copertura per pensile 6.08, 6.12

Piano di lavoro 7.02-7.03, 7.05

Piano di lavoro angolare 7.01-7.02, 7.05

Piano di lavoro profilo D 7.01

Piano su spalle misura variabile 5.156, 6.08, 6.11

piastra per cerniera clip 9.32

PICCOLINO 10.18

Piedino 9.44

Pilastro per base 9.24, 9.26

Pilastro per highboard/colonna 9.24, 9.27

Pilastro per pensile 9.24, 9.26

Porta di passaggio 4.59, 4.82, 4.106, 9.07, 9.14

Portabottiglie 2.91

Portacanovalci 2.90

Portacanovalci a sopralzo 10.39, 2.94

Portaposate 2.83-2.85

Portaposate induzione 2.85

Portarotolo 10.44, 9.21

Portarotolo „Rollinero“ 10.44, 9.21

Portaspezie 10.01, 2.83

Presa a tavolo con 3 entrate 10.19

Presa singola a incasso 10.16

Presa tripla con spina Schuko piatta 10.19

Profilo angolare zoccolo 8.02

Profilo angolo zoccolo color acciaio inox 8.02

Profilo collegamento zoccolo 8.02

Profilo di copertura per profilo coprifilo combi 7.18

Profilo di tenuta zoccolo 8.02

Protezione antigocciolio 2.88, 2.93

Protezione calore 10.39, 2.94

Protezione da vapore 10.40, 2.64, 2.77, 5.157

R

Rack universale per colonna per scope 9.43

Reggiri piano 6.15, 7.20

Ribaltina con cerniere 9.29, 9.35

Ripiani per basi, highboard e colonne 9.42

Ripiano bar profondità 500 mm 7.09

Ripiano in vetro per pensili 9.43

Ripiano per pensile a giorno 9.43

Ripiano per pensile angolare 9.43

Ripiano per pensili 9.42

Rivestimenti nicchia in vetro 7.16

Rivestimento a decoro per elettrodomestici da incasso 2.65

Rivestimento nicchia 7.14-7.15

Rivestimento schienale nel materiale della facciata 6.17

Rubinetti miscelatori con sensore 10.36

Rubinetto miscelatore Franke 08-09

Rubinetto miscelatore KLUDI 10.37

Rubinetto miscelatore standard 10.34-10.36

S

Scaffale base per bottiglie 2.32, 2.80

Scaffale base terminale smussato 2.30, 2.79, 3.21, 3.33, 3.44

Scaffale d'accento 3.22-3.23, 3.34-3.35, 3.45-3.46

Scaffale d'appoggio 3.69-3.70, 9.03

Scaffale in filo metallico per armadi portascopie 9.43

Schienale angolare per cappa di aspirazione 3.57

Schienale mobile 9.33

Schienalino combi 7.18

serie ante con cerniere 9.34

Servizio di fornitura rapida 9.40

Set accessori per profilo di chiusura 7.18

Set accessori per schienalino combi 7.18

Set da 3 10.10-10.11

Set da 3 lampada triangolare LED 10.10

Set da 5 lampada triangolare LED 10.10

Set di accessori per lavelli 03, 07

Set di piedini	9.44	Supplemento lato frontale	
Set di pilette aggiuntive	03-04	piano di lavoro con bordo PLR	7.11
Set illuminazione zoccolo	10.11	Supplemento per livello o	
Set lampada da sottopensile		piano di cottura premontati	9.42
a LED	10.08, 10.10	Supplemento per lavorazione	
Set livello da incasso Franke	10.25	speciale piano di lavoro	7.11
Set montaggio	5.158, 7.06, 9.44	Supplemento per mobili	
Set nicchia	7.21	smontati o preassemblati non	
Set scolapiatti	3.16, 3.28, 3.40	incollati	9.39
Set vasetti spezie	10.01, 2.83	Supplemento per piano tavolo	
Sicurezza bambino	10.01	d'appoggio in esecuzione circolare	7.09
Sistema per raccolta differenziata	2.93	Supplemento per prefresatura	
Smusso per parete fondo nicchia		intaglio per livelli e piani	
in vetro	7.17	cottura da incasso	7.10
Sopralzo con serrandina altezza		Supplemento per riduzione	
1144 mm (altezza 01)	3.59	profondità	9.38
Sopralzo con serrandina altezza		Supplemento piano di lavoro	
1288 mm (altezza 02)	3.59	PLS con bordo anteriore stondato	7.11
Sopralzo con serrandina altezza		Supplemento piano di lavoro	
1432 mm (altezza 03)	3.59	sul retro con bordo ABS	7.11
Sopralzo laterale	3.60, 4.60	Supplemento riduzione profondità	
Sopralzo per forno	3.65-3.66, 4.148	piano di lavoro	7.11
Sopralzo altezza 1144 mm		Supplemento smusso con	
(altezza 01)	3.62	bordo PLR	7.10
Sopralzo altezza 1288 mm		Supplemento taglio angolare	
(altezza 02)	3.62	ricoperto con bordo ABS	7.11
Sopralzo altezza 1432 mm		Supplemento taglio angolare	
(altezza 03)	3.62	senza bordo	7.11
Sostegno laterale	2.37	Supplemento taglio obliquo	
Sostegno per banco snack	7.19	ricoperto con bordo ABS	7.10
Sottopiano per fornelli da		Supporto da avvitare	10.45, 9.22
incasso	2.39-2.40,	Supporto per l'apertura	
	5.09, 5.22	meccanica per ante a cerniera	10.02
Sovrappensile	3.63-3.65,		
	4.137-4.148,	T	
	5.104-5.111	Tappetini antiscivolo	
Sovrappensile per elettrodomestico		(Sovrapprezzo per ogni mobile)	2.02, 4.02,
da incasso	3.67-3.69		5.11, 5.61, 5.115
Sovrapprezzo lato a vista	9.39	Tappo	10.33
Sovrapprezzo per fresatura		Telai singoli per elemento a	
maniglia incassata in piani di		giorno di sistema	3.10, 3.12, 3.24,
cottura a induzione	5.22-5.25, 5.159		3.35, 3.46
Sovrapprezzo per profondità		Telaio di supporto per cassette	
fianchi corpo maggiorata	9.39	per bevande singolo	10.43, 9.05,
Sovrapprezzo per riduzione			9.13, 9.19
della larghezza	9.37-9.38	telecomando a 1 canale	10.13
Spalla misura variabile	5.156, 6.08, 6.12	Telecomando a 4 canali	10.14
Spalla per base	5.154, 6.01, 6.10	Terminale a giorno colonne	4.53, 4.73, 4.97,
Spalla per colonna	5.155, 6.04, 6.10		4.122
Spalla per highboard	5.155, 6.05, 6.11	Terminale a giorno country	9.23
Spalla per pensile	6.07, 6.11	Terminale a giorno d'accento	3.22, 3.34, 3.45
Spalla per sopralzo	6.06, 6.11	Terminale a giorno highboard	4.26, 4.44
Spessore angolare per basi	2.34-2.35, 2.82,	Terminale a giorno smussato	2.31, 3.21,
	5.09, 5.33-5.34		3.33, 3.44
squadretta	7.09	Trascinatore per cassetto/	
Squadretta di protezione dei		estraibile interno	2.08-2.10,
bordi per fascia in materiale			2.46, 2.90,
facciata	9.44		5.14, 5.16
Stazione di ricarica induttiva	7.19	Trasformatore elettronico LED	10.15
Stondatura	7.10	Traversa in metallo	9.32
Stondatura semicircolare	7.11	tubo di prolunga per gruppi	
Stondatura su schienale		miscelatori	10.37
nicchia in vetro	7.17		
Stuoio	2.87-2.88	V	
Supplemento angolo stondato	7.10	Vaschetta da inserire	2.12, 2.89, 4.22,
Supplemento giunzione			4.32-4.33, 4.47
angolare dei piani di lavoro	7.10	Vaschetta raccogliocce	10.39
Supplemento giunzione angolare			
dei piani di lavoro su smussatura	7.10		

Indice alfabetico

1. Riassunto modelli

Riepilogo delle facciate
Indici dei prezzi
Facciate
Tipologie vetro
Colori corpo
Colori lati a vista
Colori zoccolo
Colori zoccolo
Rivestimenti nicchia in vetro
Motivi pareti fondo nicchia
Colori spalle
Colori dei piani di lavoro
Riepilogo delle maniglie



Facciate

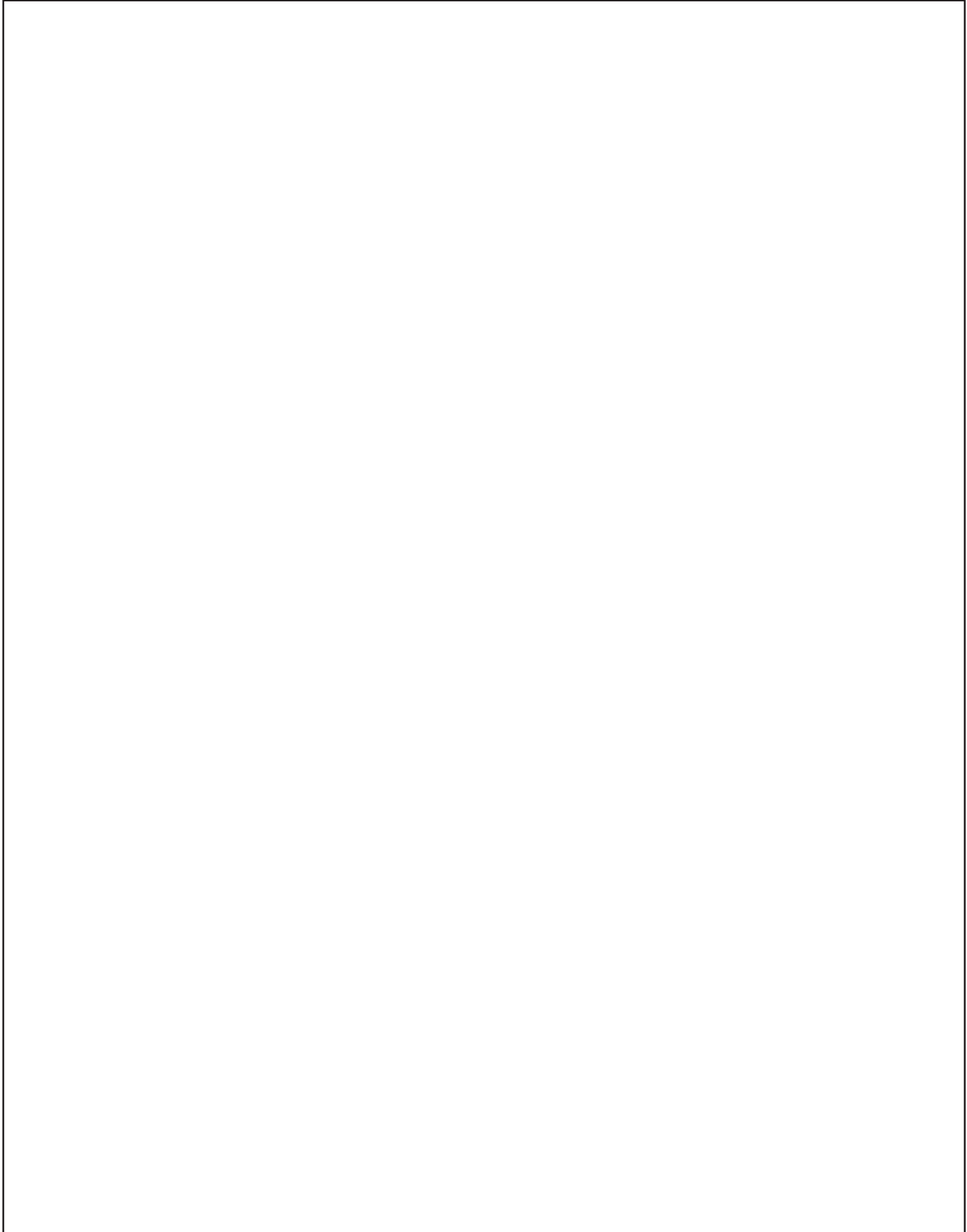

Riepilogo delle facciate

PG 1 IP 1200

n. 111 Tipo rovere chiaro
 n. 773 Tipo rovere vintage
 n. 628 Bianco
 n. 748 Bianco magnolia
 n. 921 ciottolo grigio
 n. 112 Cappuccino

PG 1 IP 1200

n. 133 Marrone vulcano
 n. 158 Verde salvia **NEW**
 n. 952 Petrol
 n. 121 timo
 n. 134 Alby Blue
 n. 954 Space Grey

PG 1 IP 1200

n. 132 Grigio ardesia
 n. 913 Grafite
 n. 945 Color calcestruzzo grigio ardesia chiaro
 n. 923 Color calcestruzzo naturale
 n. 932 Color calcestruzzo ardesia grigio scuro

PG 2 IP 2200

n. 123 Tipo rovere chiaro
 n. 141 Tipo rovere chiaro Venatura legno orizzontale
 n. 162 Tipo rovere Summerfield **NEW**
 n. 163 Tipo rovere Summerfield Venatura legno orizzontale **NEW**
 n. 137 Tipo rovere vintage
 n. 138 Tipo rovere vintage Venatura legno orizzontale

L'andamento del decoro per più facciate di uno stesso mobile è sfalsato.

Riepilogo delle facciate

PG 2 IP 2200

n. 946 Tipo rovere Oregon
 n. 142 Tipo rovere Oregon Venatura legno orizzontale
 n. 114 Tipo rovere nero
 n. 143 Tipo rovere nero Venatura legno orizzontale
 n. 154 Bianco
 n. 155 Bianco magnolia

PG 2 IP 2200

n. 159 Verde salvia **NEW**
 n. 136 Marrone vulcano
 n. 161 Space Grey **NEW**
 n. 135 Grigio ardesia

PG 3 IP 3150

n. 167 Bianco **NEW**
 n. 168 Bianco magnolia **NEW**
 n. 169 ciottolo grigio **NEW**
 n. 171 Cappuccino **NEW**
 n. 145 Marrone vulcano
 n. 164 Verde salvia **NEW**

PG 3 IP 3150

n. 172 Space Grey **NEW**
 n. 144 Grigio ardesia
 n. 157 Grafite

PG 3 IP 4050

n. 156 Nero
 n. 791 Bianco lucido brillante
 n. 792 Bianco magnolia lucido brillante
 n. 937 Grigio ghiaia lucido brillante
 n. 924 Rosso lucido brillante
 n. 924 Rosso lucido brillante

L'andamento del decoro per più facciate di uno stesso mobile è sfalsato.

Riepilogo delle facciate

- A** **Classe facciata A**
Colori delle facciate che includono fianchi, corpo e fasce zoccolo.
- B** **Classe facciata B**
Colori delle facciate che includono spalle.
- C** **Simbolo assortimento C / senza maniglie**
Facciate possibili anche nell'assortimento C / senza maniglie

Riepilogo delle facciate

PG 3 IP 4050



n. 115 Space Grey
lucido brillante **C** **A**



n. 939 Grafite
lucido brillante **C** **A**

PG 4 IP 4250



n. 786 Bianco **A**



n. 787 Bianco
magnolia **A**



n. 957 Space Grey **A**



n. 956 Grafite **A**

PG 4 IP 4820

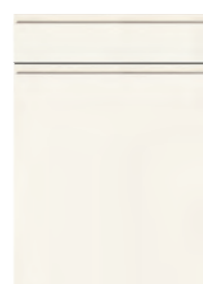

n. 943 Bianco **A**

PG 5 IP 6500



n. 723 Bianco
lucido brillante **A**

PG 6 IP 7500



n. 173 Bianco
lucido brillante **A**
NEW

PG 6 IP 6800 CK

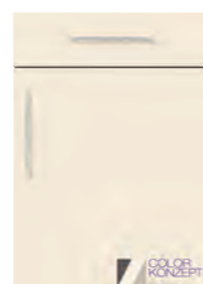

n. 391 Supporto
liscio



11 colori

PG 7 IP 7810 CK



n. 397 Supporto
country modern **NEW**

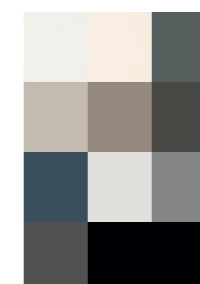

11 colori

PG 7 IP 7820 CK



n. 394 Supporto
country classico



11 colori

Indici dei prezzi

Gruppo di prezzo	Modello	Progr. n.	Indice	Pagina
1	IP 1200	512	61	1.04 - 1.07
2	IP 2200	560	66	1.08 - 1.10
3	IP 3150	572	69	1.11 - 1.12
3	IP 4050	570	69	1.13 - 1.14
4	IP 4250	567	74	1.15
4	IP 4820	583	74	1.16
5	IP 6500	559	81	1.17
6	IP 7500	569	88	1.18
6	IP 6800 CK	578	88	1.19
7	IP 7810 CK	580	97	1.20
7	IP 7820 CK	581	97	1.21

Per confrontare i prezzi all'interno del programma si è adottata come base una cucina a L funzionale con piano di lavoro PLR senza elettrodomestici da incasso e accessori.
Partendo dal nostro programma IP 1200 con un indice prezzo di 61, risulta evidente il suo rapporto con gli altri gruppi di prezzo.

Informazioni sui programmi

Facciata: Pannello portante, con bordi perimetrali, leggermente stondati. Superficie rivestita in resina melaminica.

Spessore facciata: 16 mm

Informazioni sulle facciate:

Montaggio maniglia su ante in legno:

Standard: orizzontale

Opzionale: orizzontale al centro o verticale

Esecuzioni vetri

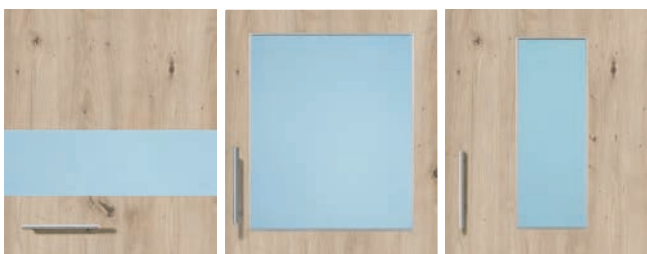

Anta in vetro a segmenti in colore facciata n. 706
Tenere conto dei possibili vetri a scelta.
Montaggio di maniglie a staffa solo orizzontale.
Montaggio di maniglie a barra solo verticale.

Anta in vetro con telaio in colore facciata n. 701
Due lati con profilo di ritenuta vetro color acciaio inox.
Tenere conto dei possibili vetri a scelta.
Montaggio maniglie a staffa e a barra solo verticale.

Anta in vetro con telaio in colore facciata con vetro stretto n. 704
Due lati con profilo di ritenuta vetro color acciaio inox.
Tenere conto dei possibili vetri a scelta.
Montaggio maniglie a staffa e a barra solo verticale.



n. 111 Tipo rovere chiaro



n. 773 Tipo rovere vintage



Informazioni sui programmi

Facciata: Pannello portante, con bordi perimetrali, leggermente stondati. Superficie rivestita in resina melaminica.

Spessore facciata: 16 mm

Informazioni sulle facciate:

Montaggio maniglia su ante in legno:

Standard: orizzontale

Opzionale: orizzontale al centro o verticale

Esecuzioni vetri

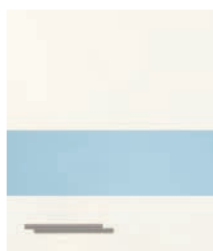

Anta in vetro a segmenti in colore facciata n. 706
Tenere conto dei possibili vetri a scelta.
Montaggio di maniglie a staffa solo orizzontale.
Montaggio di maniglie a barra solo verticale.



Anta in vetro con telaio in colore facciata n. 701
Due lati con profilo di ritenuta vetro color acciaio inox.
Tenere conto dei possibili vetri a scelta.
Montaggio maniglie a staffa e a barra solo verticale.



Anta in vetro con telaio in colore facciata con vetro stretto n. 704
Due lati con profilo di ritenuta vetro color acciaio inox.
Tenere conto dei possibili vetri a scelta.
Montaggio maniglie a staffa e a barra solo verticale.

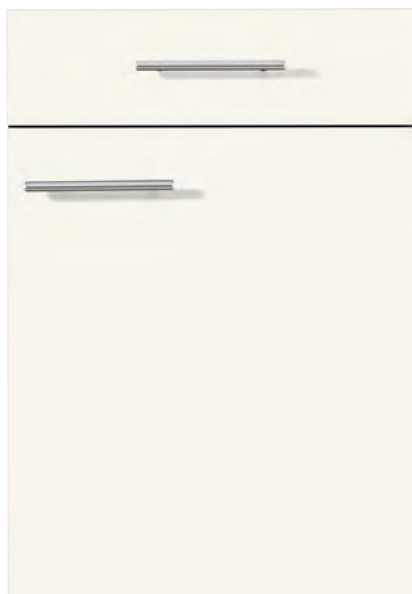

n. 628 Bianco



n. 748 Bianco magnolia

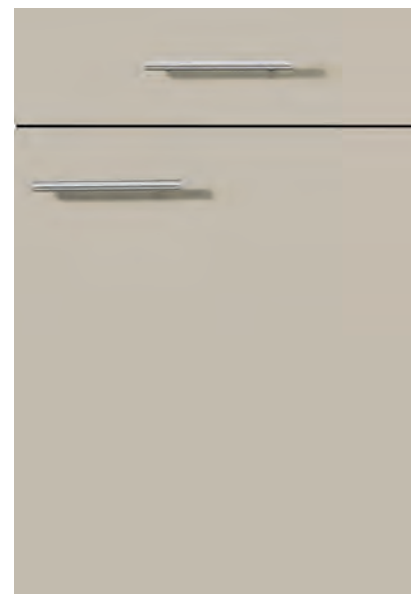

n. 921 ciottolo grigio

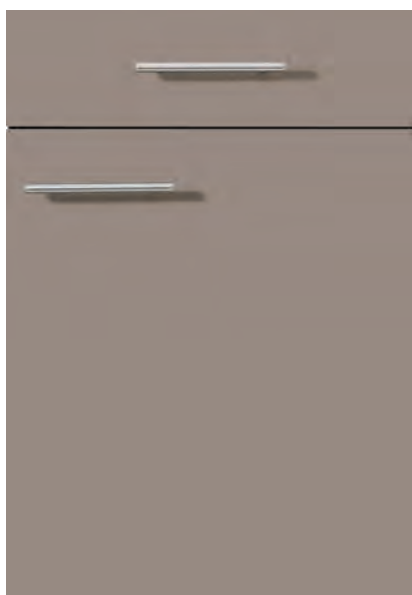

n. 112 Cappuccino

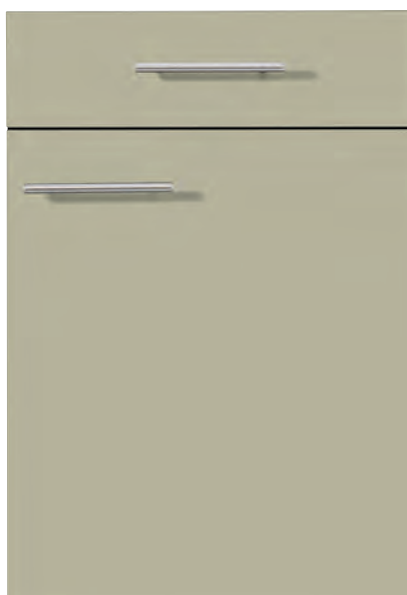

n. 158 Verde salvia



n. 133 Marrone vulcano



NEW

Nb. = tipo; Kst. = laminato; possibile disposizione maniglia su anta: H = orizzontale V = verticale M = centrale

Informazioni sui programmi

Facciata: Pannello portante, con bordi perimetrali, leggermente stondati. Superficie rivestita in resina melaminica.

Spessore facciata: 16 mm

Informazioni sulle facciate:

Montaggio maniglia su ante in legno:

Standard: orizzontale

Opzionale: orizzontale al centro o verticale

Esecuzioni vetri



Anta in vetro a segmenti in colore facciata n. 706
Tenere conto dei possibili vetri a scelta.
Montaggio di maniglie a staffa solo orizzontale.
Montaggio di maniglie a barra solo verticale.



Anta in vetro con telaio in colore facciata n. 701
Due lati con profilo di ritenuta vetro color acciaio inox.
Tenere conto dei possibili vetri a scelta.
Montaggio maniglie a staffa e a barra solo verticale.



Anta in vetro con telaio in colore facciata con vetro stretto n. 704
Due lati con profilo di ritenuta vetro color acciaio inox.
Tenere conto dei possibili vetri a scelta.
Montaggio maniglie a staffa e a barra solo verticale.



n. 121 timo

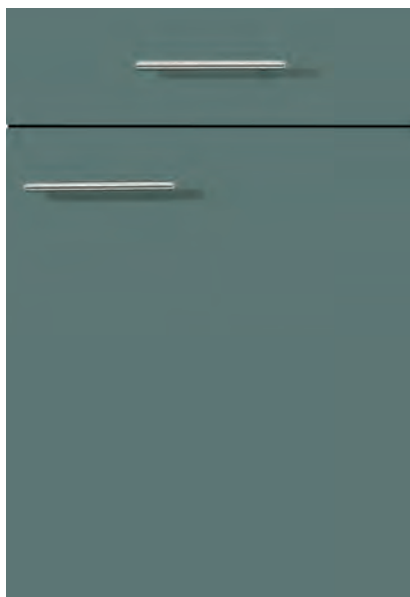

n. 952 Petrol

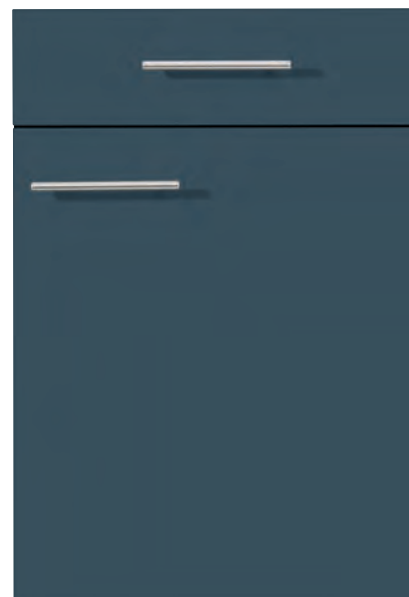

n. 134 Alby Blue

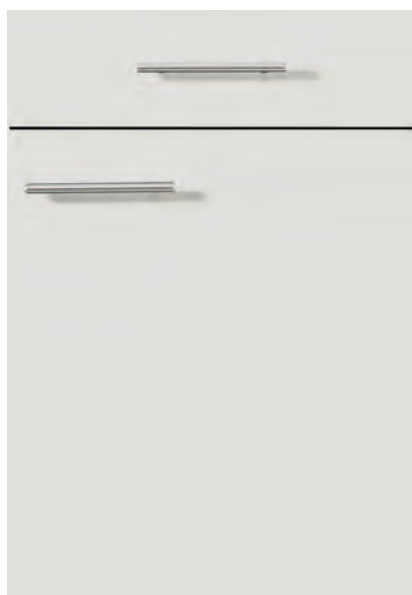

n. 954 Space Grey



n. 132 Grigio ardesia



n. 913 Grafite



Informazioni sui programmi

Facciata: Pannello portante, con bordi perimetrali, leggermente stondati. Superficie rivestita in resina melaminica.

Spessore facciata: 16 mm

Informazioni sulle facciate:

Montaggio maniglia su ante in legno:

Standard: orizzontale

Opzionale: orizzontale al centro o verticale

Esecuzioni vetri

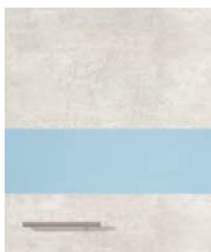

Anta in vetro a segmenti in colore facciata n. 706
Tenere conto dei possibili vetri a scelta.
Montaggio di maniglie a staffa solo orizzontale.
Montaggio di maniglie a barra solo verticale.



Anta in vetro con telaio in colore facciata n. 701
Due lati con profilo di ritenuta vetro color acciaio inox.
Tenere conto dei possibili vetri a scelta.
Montaggio maniglie a staffa e a barra solo verticale.



Anta in vetro con telaio in colore facciata con vetro stretto n. 704
Due lati con profilo di ritenuta vetro color acciaio inox.
Tenere conto dei possibili vetri a scelta.
Montaggio maniglie a staffa e a barra solo verticale.



n. 945 Color calcestruzzo grigio ardesia chiaro  **B**



n. 923 Color calcestruzzo naturale  **B**



n. 932 Color calcestruzzo ardesia grigio scuro  **B**

Informazioni sui programmi

Facciata: Pannello portante, con bordi perimetrali, leggermente stondati. Superficie rivestita in resina melaminica.

Spessore facciata: 19 mm

Informazioni sulle facciate:

Montaggio maniglia su ante in legno:

Standard: orizzontale

Opzionale: orizzontale al centro o verticale

Esecuzioni vetri

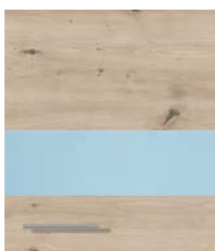

Anta in vetro a segmenti in colore facciata n. 706
Tenere conto dei possibili vetri a scelta.
Montaggio di maniglie a staffa solo orizzontale.
Montaggio di maniglie a barra solo verticale.



Anta in vetro con telaio in colore facciata n. 701
Due lati con profilo di ritenuta vetro color acciaio inox.
Tenere conto dei possibili vetri a scelta.
Montaggio maniglie a staffa e a barra solo verticale.

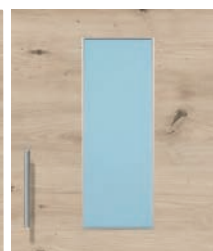

Anta in vetro con telaio in colore facciata con vetro stretto n. 704
Due lati con profilo di ritenuta vetro color acciaio inox.
Tenere conto dei possibili vetri a scelta.
Montaggio maniglie a staffa e a barra solo verticale.



n. 141 Tipo rovere chiaro
Venatura legno orizzontale



n. 123 Tipo rovere chiaro



n. 163 Tipo rovere Summerfield
Venatura legno orizzontale



NEW

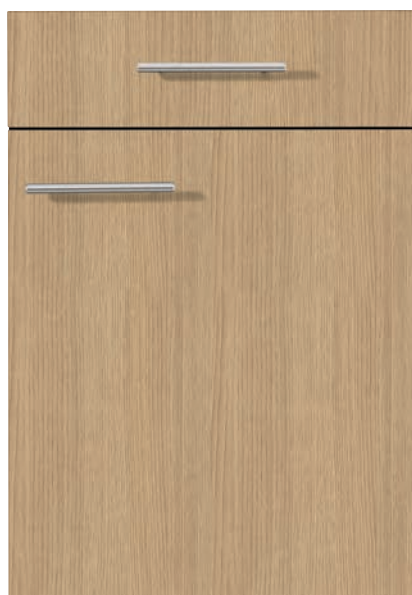

n. 162 Tipo rovere Summerfield



NEW



n. 138 Tipo rovere vintage
Venatura legno orizzontale



n. 137 Tipo rovere vintage



Informazioni sui programmi

Facciata: Pannello portante, con bordi perimetrali, leggermente stondati. Superficie rivestita in resina melaminica.

Spessore facciata: 19 mm

Informazioni sulle facciate:

Montaggio maniglia su ante in legno:

Standard: orizzontale

Opzionale: orizzontale al centro o verticale

Esecuzioni vetri



Anta in vetro a segmenti in colore facciata n. 706
Tenere conto dei possibili vetri a scelta.
Montaggio di maniglie a staffa solo orizzontale.
Montaggio di maniglie a barra solo verticale.



Anta in vetro con telaio in colore facciata n. 701
Due lati con profilo di ritenuta vetro color acciaio inox.
Tenere conto dei possibili vetri a scelta.
Montaggio maniglie a staffa e a barra solo verticale.



Anta in vetro con telaio in colore facciata con vetro stretto n. 704
Due lati con profilo di ritenuta vetro color acciaio inox.
Tenere conto dei possibili vetri a scelta.
Montaggio maniglie a staffa e a barra solo verticale.



n. 142 Tipo rovere Oregon
Venatura legno orizzontale

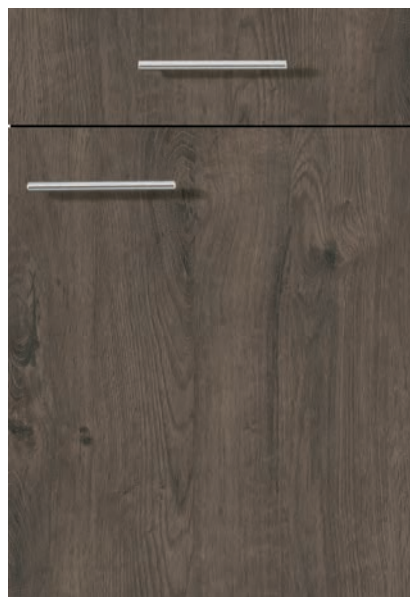

n. 946 Tipo rovere Oregon

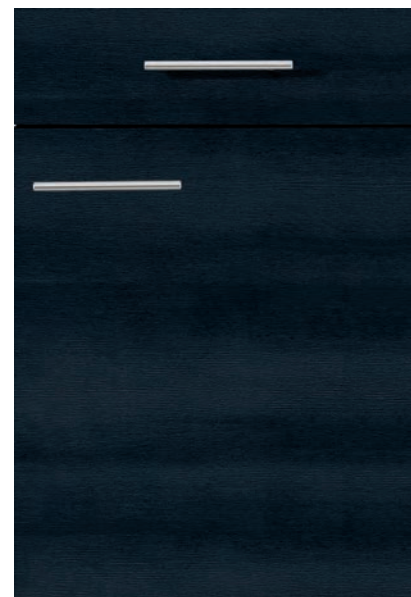

n. 143 Tipo rovere nero
Venatura legno orizzontale

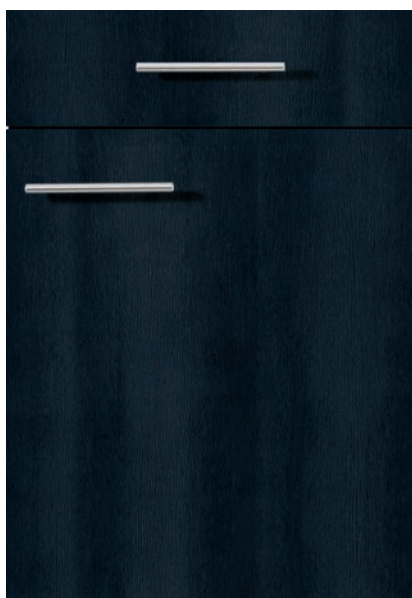

n. 114 Tipo rovere nero



Informazioni sui programmi

Facciata: Pannello portante, con bordi perimetrali, leggermente stondati. Superficie rivestita in resina melaminica.

Spessore facciata: 19 mm

Informazioni sulle facciate:

Montaggio maniglia su ante in legno:

Standard: orizzontale

Opzionale: orizzontale al centro o verticale

Esecuzioni vetri



Anta in vetro a segmenti in colore facciata n. 706
Tenere conto dei possibili vetri a scelta.
Montaggio di maniglie a staffa solo orizzontale.
Montaggio di maniglie a barra solo verticale.



Anta in vetro con telaio in colore facciata n. 701
Due lati con profilo di ritenuta vetro color acciaio inox.
Tenere conto dei possibili vetri a scelta.
Montaggio maniglie a staffa e a barra solo verticale.



Anta in vetro con telaio in colore facciata con vetro stretto n. 704
Due lati con profilo di ritenuta vetro color acciaio inox.
Tenere conto dei possibili vetri a scelta.
Montaggio maniglie a staffa e a barra solo verticale.

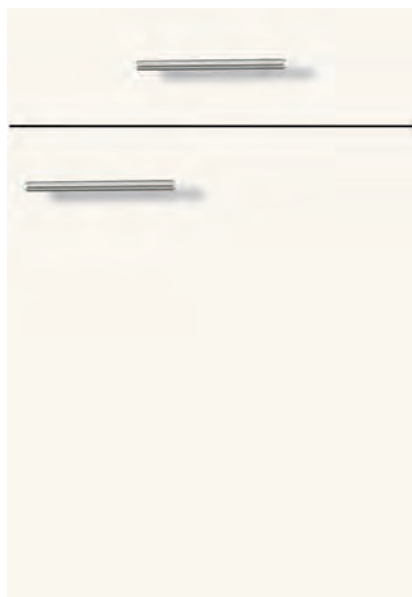

n. 154 Bianco

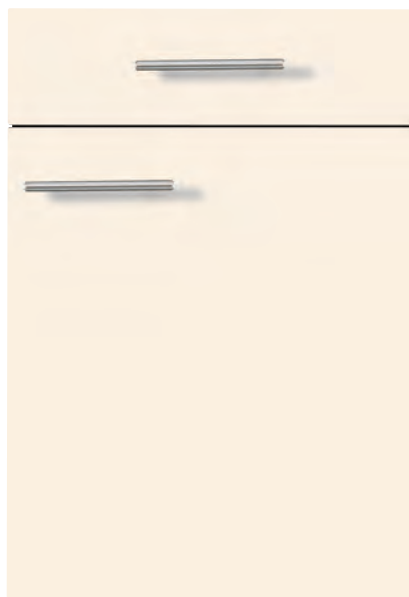

n. 155 Bianco magnolia

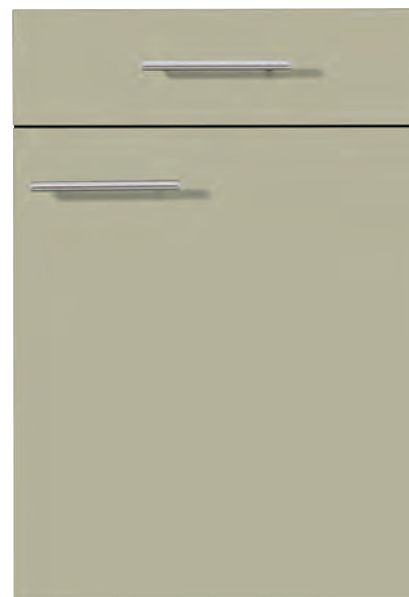

n. 159 Verde salvia



NEW

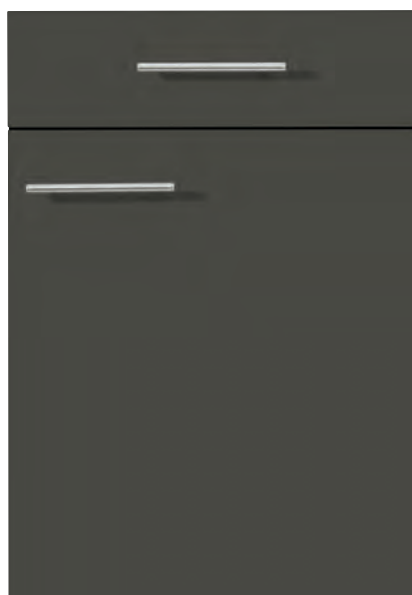

n. 136 Marrone vulcano



n. 161 Space Grey



n. 135 Grigio ardesia



NEW

Informazioni sui programmi

Facciata: Pannello portante, con bordi perimetrali, leggermente stondati. Superficie laccata opaca.

Spessore facciata: 19 mm

Informazioni sulle facciate:

Montaggio maniglia su ante in legno:

Standard: orizzontale

Opzionale: orizzontale al centro o verticale

Esecuzioni vetri

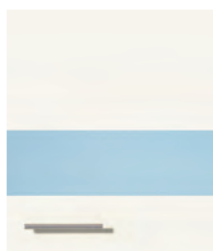

Anta in vetro a segmenti in colore facciata n. 706
Tenere conto dei possibili vetri a scelta.
Montaggio di maniglie a staffa solo orizzontale.
Montaggio di maniglie a barra solo verticale.



Anta in vetro con telaio in colore facciata n. 701
Due lati con profilo di ritenuta vetro color acciaio inox.
Tenere conto dei possibili vetri a scelta.
Montaggio maniglie a staffa e a barra solo verticale.



Anta in vetro con telaio in colore facciata con vetro stretto n. 704
Due lati con profilo di ritenuta vetro color acciaio inox.
Tenere conto dei possibili vetri a scelta.
Montaggio maniglie a staffa e a barra solo verticale.

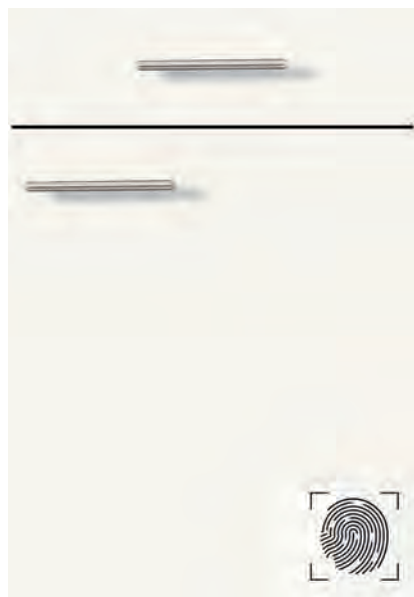

n. 167 Bianco

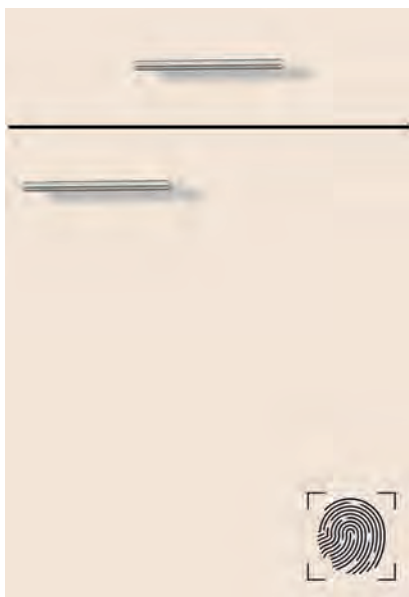

n. 168 Bianco magnolia

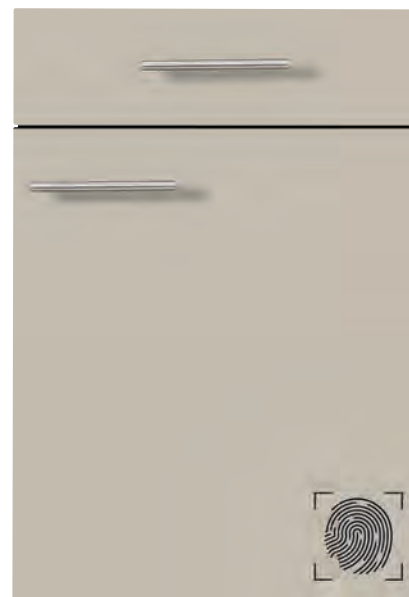

n. 169 ciottolo grigio

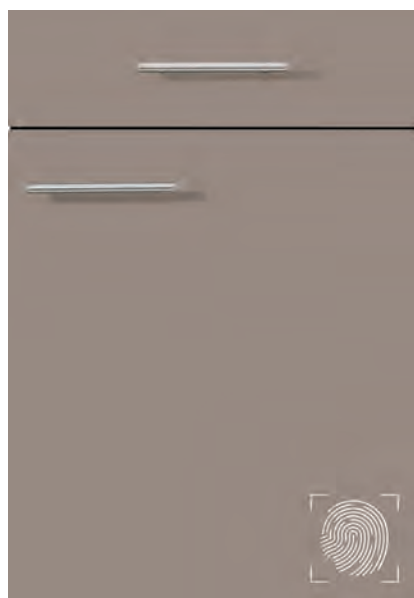

n. 171 Cappuccino

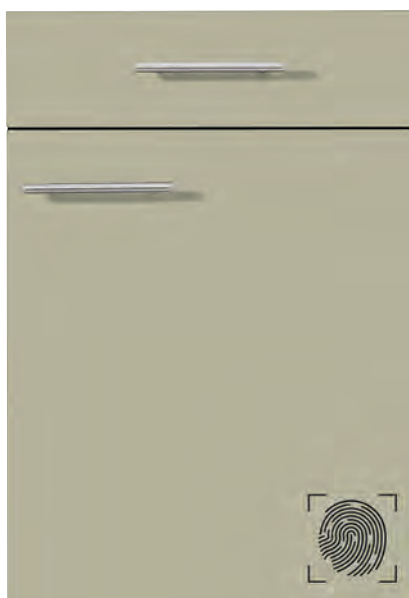

n. 164 Verde salvia

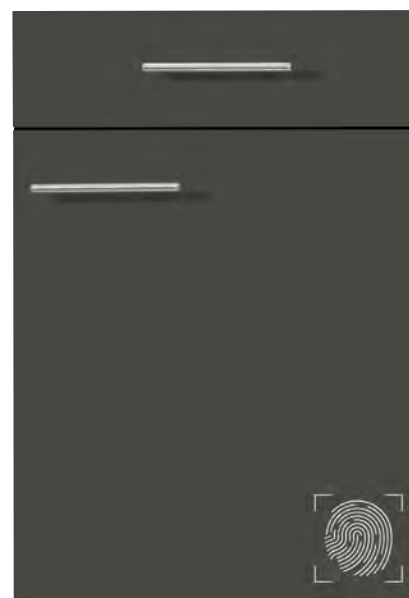

n. 145 Marrone vulcano



Nb. = tipo; Kst. = laminato; possibile disposizione maniglia su anta: H = orizzontale V = verticale M = centrale

Informazioni sui programmi

Facciata: Pannello portante, con bordi perimetrali, leggermente stondati. Superficie laccata opaca.

Spessore facciata: 19 mm

Informazioni sulle facciate:

Montaggio maniglia su ante in legno:

Standard: orizzontale

Opzionale: orizzontale al centro o verticale

Esecuzioni vetri

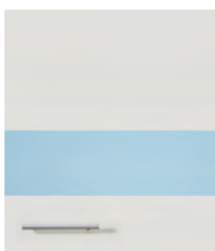

Anta in vetro a segmenti in colore facciata n. 706
Tenere conto dei possibili vetri a scelta.
Montaggio di maniglie a staffa solo orizzontale.
Montaggio di maniglie a barra solo verticale.



Anta in vetro con telaio in colore facciata n. 701
Due lati con profilo di ritenuta vetro color acciaio inox.
Tenere conto dei possibili vetri a scelta.
Montaggio maniglie a staffa e a barra solo verticale.



Anta in vetro con telaio in colore facciata con vetro stretto n. 704
Due lati con profilo di ritenuta vetro color acciaio inox.
Tenere conto dei possibili vetri a scelta.
Montaggio maniglie a staffa e a barra solo verticale.

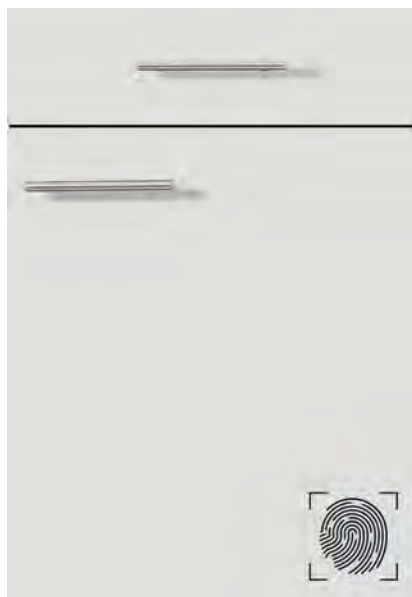

n. 172 Space Grey



NEW



n. 144 Grigio ardesia



n. 157 Grafite

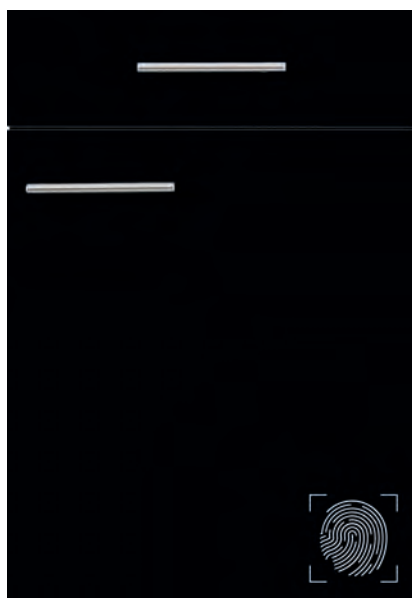

n. 156 Nero



Informazioni sui programmi

Facciata: Pannello portante, con bordi perimetrali, leggermente stondati, lucido brillante.
Superficie laccata lucido brillante

Spessore facciata: 19 mm

Informazioni sulle facciate:

Montaggio maniglia su ante in legno:

Standard: orizzontale

Opzionale: orizzontale al centro o verticale

Esecuzioni vetri



Anta in vetro a segmenti in colore facciata n. 706
Tenere conto dei possibili vetri a scelta.
Montaggio di maniglie a staffa solo orizzontale.
Montaggio di maniglie a barra solo verticale.

Anta in vetro con telaio in colore facciata n. 701
Due lati con profilo di ritenuta vetro color acciaio inox.
Tenere conto dei possibili vetri a scelta.
Montaggio maniglie a staffa e a barra solo verticale.

Anta in vetro con telaio in colore facciata con vetro stretto n. 704
Due lati con profilo di ritenuta vetro color acciaio inox.
Tenere conto dei possibili vetri a scelta.
Montaggio maniglie a staffa e a barra solo verticale.

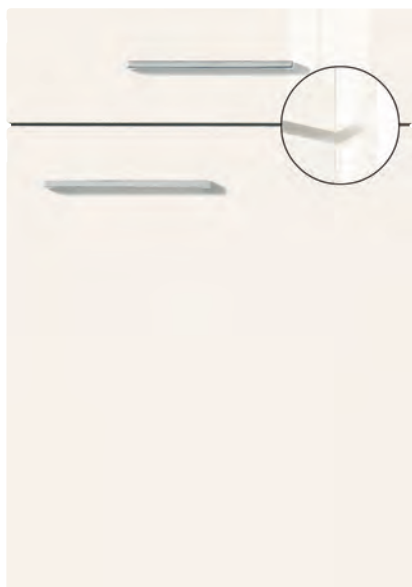

n. 791 Bianco lucido brillante  **A**



n. 792 Bianco magnolia lucido brillante  **A**



n. 937 Grigio ghiaia lucido brillante  **B**



n. 924 Rosso lucido brillante  **B**

Informazioni sui programmi

Facciata: Pannello portante, con bordi perimetrali, leggermente stondati, lucido brillante.
Superficie laccata lucido brillante

Spessore facciata: 19 mm

Informazioni sulle facciate:

Montaggio maniglia su ante in legno:

Standard: orizzontale

Opzionale: orizzontale al centro o verticale

Esecuzioni vetri



Anta in vetro a segmenti in colore facciata n. 706
Tenere conto dei possibili vetri a scelta.
Montaggio di maniglie a staffa solo orizzontale.
Montaggio di maniglie a barra solo verticale.

Anta in vetro con telaio in colore facciata n. 701
Due lati con profilo di ritenuta vetro color acciaio inox.
Tenere conto dei possibili vetri a scelta.
Montaggio maniglie a staffa e a barra solo verticale.

Anta in vetro con telaio in colore facciata con vetro stretto n. 704
Due lati con profilo di ritenuta vetro color acciaio inox.
Tenere conto dei possibili vetri a scelta.
Montaggio maniglie a staffa e a barra solo verticale.



n. 115 Space Grey lucido brillante

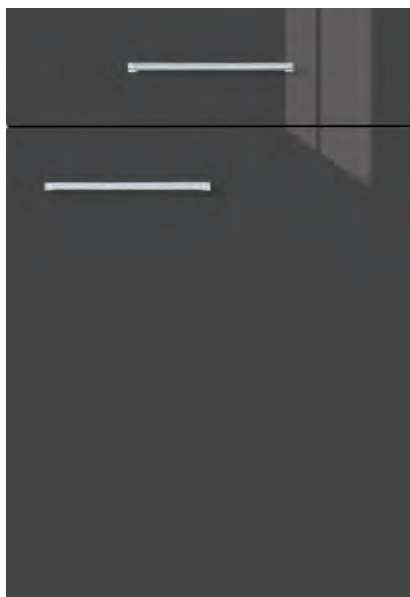

n. 939 Grafite lucido brillante



Informazioni sui programmi

Facciata: Pannello portante con piccolo raggio perimetrale. Telaio raddoppiato. Superficie in polietilene.

Spessore facciata: 19 mm

Informazioni sulle facciate:

Montaggio maniglia su ante in legno:

Standard: verticale

Opzionale: orizzontale al centro

La maniglia 783 con la posizione della maniglia al centro non è possibile.

I componenti del frontale con cornice e/o profilature sono possibili solo a partire da un'altezza di 285 mm. Come frontale liscio vengono realizzate le seguenti dimensioni.

Esecuzioni vetri



Anta in vetro con telaio n. 701 in colore facciata
Tenere conto dei possibili vetri a scelta.



Anta in vetro con listelli n. 705 in colore facciata
Tenere conto dei possibili vetri a scelta.



n. 786 Bianco

A



n. 787 Bianco magnolia

A



n. 957 Space Grey

A



n. 956 Grafite

A

Informazioni sui programmi

Facciata: Pannello portante con piccolo raggio perimetrale.

Superficie laccata opaca.

Spessore facciata: 19 mm

Informazioni sulle facciate:

Senza maniglie

La profondità standard del piano di lavoro dovrebbe essere di soli 590 mm (invece di 600 mm). Riduzione alla profondità standard (590 mm) senza sovrapprezzo in questo programma.

Le fasce angolari sono fornite come elemento liscio della facciata (senza maniglia incassata).

Esecuzioni vetri



Anta in vetro a segmenti in colore facciata n. 706
Tenere conto dei possibili vetri a scelta.
Montaggio di maniglie a staffa solo orizzontale.
Montaggio di maniglie a barra solo verticale.



Anta in vetro con telaio n. 701 in colore facciata
Tenere conto dei possibili vetri a scelta.

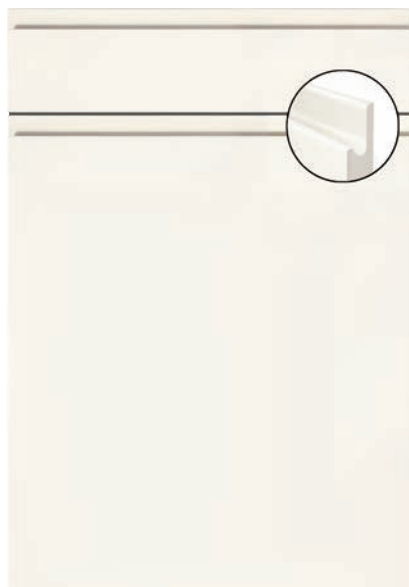

n. 943 Bianco

A

Informazioni sui programmi

Facciata: Pannello portante con piccolo raggio perimetrale.
Superficie laccata lucido brillante

Spessore facciata: 19 mm

Informazioni sulle facciate:**Montaggio maniglia su ante in legno:**

Standard: orizzontale

Opzionale: orizzontale al centro o verticale

Esecuzioni vetri



Anta in vetro a segmenti in colore facciata n. 706
Tenere conto dei possibili vetri a scelta.
Montaggio di maniglie a staffa solo orizzontale.
Montaggio di maniglie a barra solo verticale.



Anta in vetro cornice nel colore del frontale n. 701
Entrambi i lati con profilo supporto vetro in color acciaio inox
Tenere conto dei possibili vetri a scelta.



Anta in vetro con telaio in colore facciata con vetro stretto n. 704
Due lati con profilo di ritenuta vetro color acciaio inox.
Tenere conto dei possibili vetri a scelta.
Montaggio maniglie a staffa e a barra solo verticale.



n. 723 Bianco lucido brillante

A

Informazioni sui programmi

Facciata: Pannello portante con piccolo raggio perimetrale.

Superficie laccata lucido brillante

Spessore facciata: 19 mm

Informazioni sulle facciate:

Senza maniglie

La profondità standard del piano di lavoro dovrebbe essere di soli 590 mm (invece di 600 mm). Riduzione alla profondità standard (590 mm) senza sovrapprezzo in questo programma.

Le fasce angolari sono fornite come elemento liscio della facciata (senza maniglia incassata).

Esecuzioni vetri



Anta in vetro a segmenti in colore facciata n. 706
Tenere conto dei possibili vetri a scelta.
Montaggio di maniglie a staffa solo orizzontale.
Montaggio di maniglie a barra solo verticale.



Anta in vetro con telaio n. 701 in colore facciata
Tenere conto dei possibili vetri a scelta.

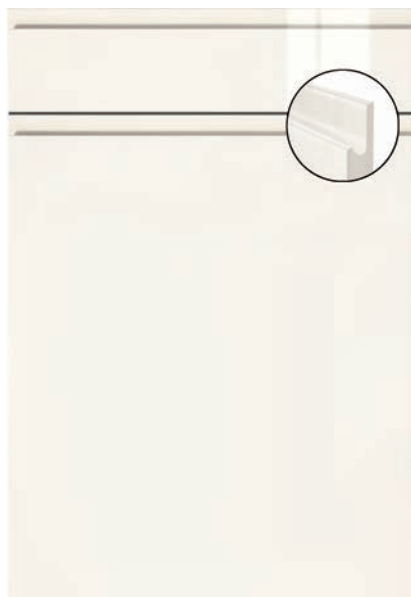

n. 173 Bianco lucido brillante

A

NEW

Informazioni sui programmi

Facciata: Pannello portante con piccolo raggio perimetrale.
Superficie laccata opaca.

Spessore facciata: 19 mm

Informazioni sulle facciate:

Montaggio maniglia su ante in legno:

Standard: orizzontale

Opzionale: orizzontale al centro o verticale

Per questo programma non è possibile un servizio di consegna rapida.

Esecuzioni vetri



Anta in vetro a segmenti in colore facciata n. 706
Tenere conto dei possibili vetri a scelta.
Montaggio di maniglie a staffa solo orizzontale.
Montaggio di maniglie a barra solo verticale.



Anta in vetro con telaio n. 701 in colore facciata
Tenere conto dei possibili vetri a scelta.



Anta in vetro con telaio in colore facciata con vetro stretto n. 704
Due lati con profilo di ritenuta vetro color acciaio inox.
Tenere conto dei possibili vetri a scelta.
Montaggio maniglie a staffa e a barra solo verticale.

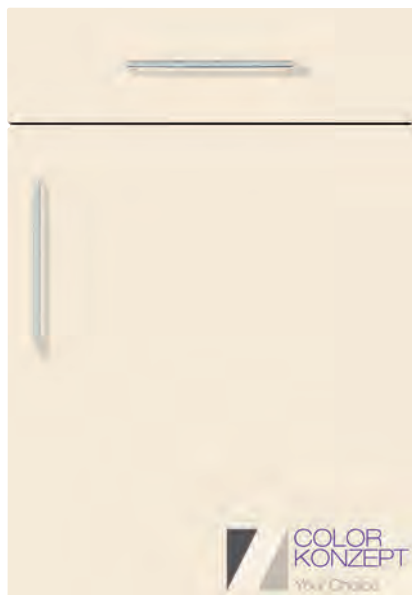

n. 391 Supporto liscio



Colori facciata possibili



CK311
Bianco

CK312
Bianco magnolia

CK331
Timo



CK314
Grigio ghiaia

CK330
Cappuccino

CK329
Marrone vulcano

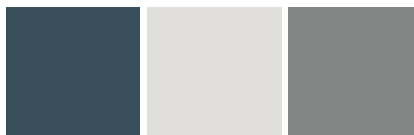

CK328
Alby Blue

CK327
Space Grey

CK326
Grigio ardesia



CK315
Grafite

CK321
Nero

Informazioni sui programmi

Facciata: Pannello portante con piccolo raggio perimetrale. Telaio raddoppiato. Superficie laccata opaca. Spessore facciata: 19 mm

Informazioni sulle facciate:

Montaggio maniglia su ante in legno:

Standard: verticale

Opzionale: orizzontale al centro

La combinazione con la maniglia n. 783 non è possibile.

Per questo programma non è possibile un servizio di consegna rapida.

Esecuzioni vetri



Anta in vetro con telaio n. 701 in colore facciata
Tenere conto dei possibili vetri a scelta.



Anta in vetro con listelli n. 705 in colore facciata
Tenere conto dei possibili vetri a scelta.



n. 397 Supporto country modern

NEW



Colori facciata possibili



CK311
Bianco

CK312
Bianco magnolia

CK331
Timo



CK314
Grigio ghiaia

CK330
Cappuccino

CK329
Marrone vulcano

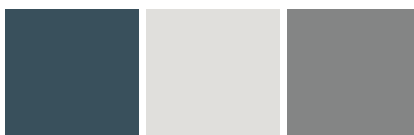

CK328
Alby Blue

CK327
Space Grey

CK326
Grigio ardesia



CK315
Grafito

CK321
Nero

Informazioni sui programmi

Facciata: Pannello portante profilato.
Superficie laccata opaca.

Spessore facciata: 19 mm

Informazioni sulle facciate:

Montaggio maniglia su ante in legno:

Standard: verticale

Opzionale: orizzontale al centro

La maniglia 783 con la posizione della maniglia al centro non è possibile.

Per questo programma non è possibile un servizio di consegna rapida.

Esecuzioni vetri



Anta in vetro con telaio n. 701 in colore facciata
Tenere conto dei possibili vetri a scelta.

Anta in vetro con listelli n. 705 in colore facciata
Tenere conto dei possibili vetri a scelta.



n. 394 Supporto country classico



Colori facciata possibili



CK311
Bianco

CK312
Bianco magnolia

CK331
Timo



CK314
Grigio ghiaia

CK330
Cappuccino

CK329
Marrone vulcano



CK328
Alby Blue

CK327
Space Grey

CK326
Grigio ardesia



CK315
Grafite

CK321
Nero

Annotazioni

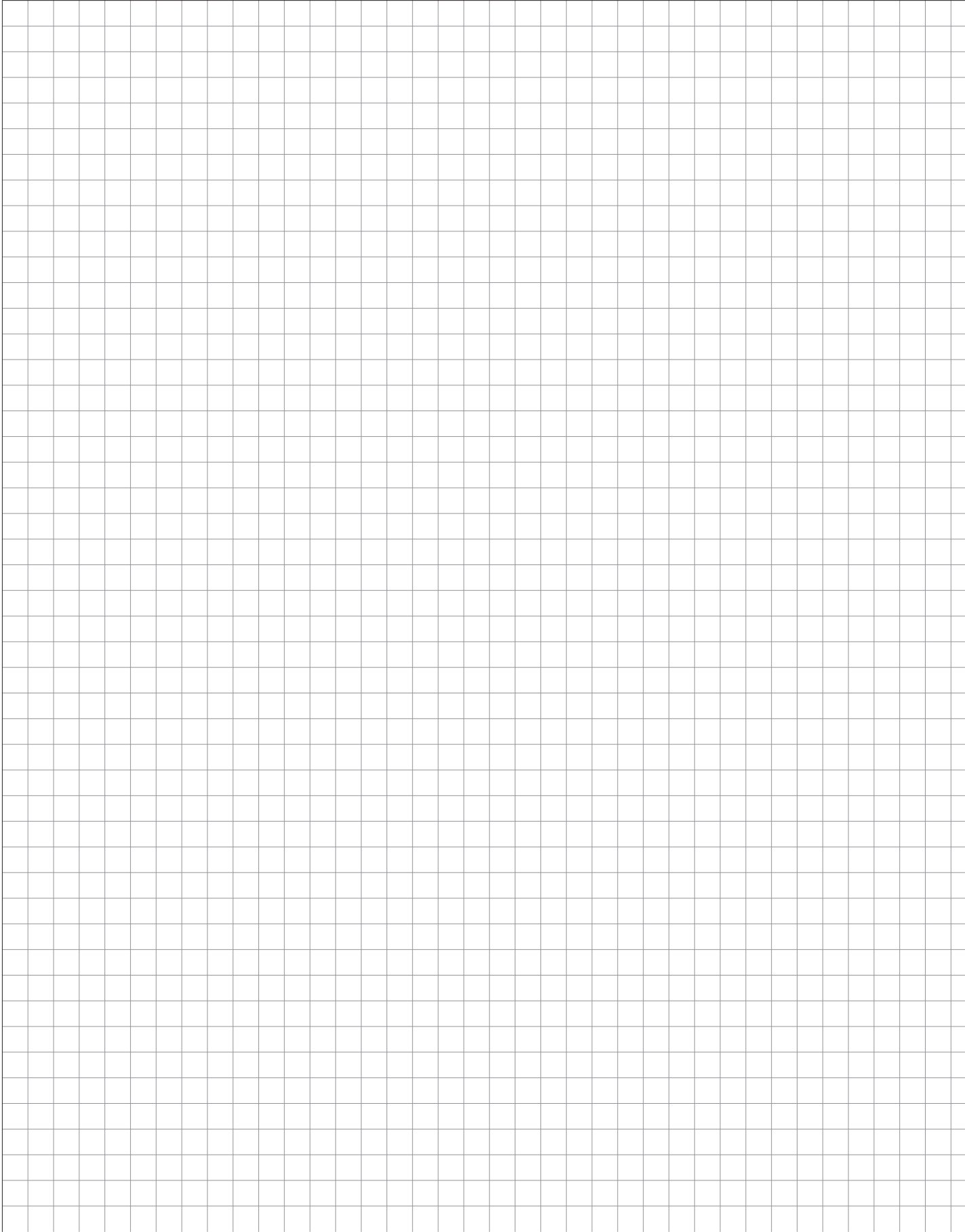

Colori configurativi, maniglie

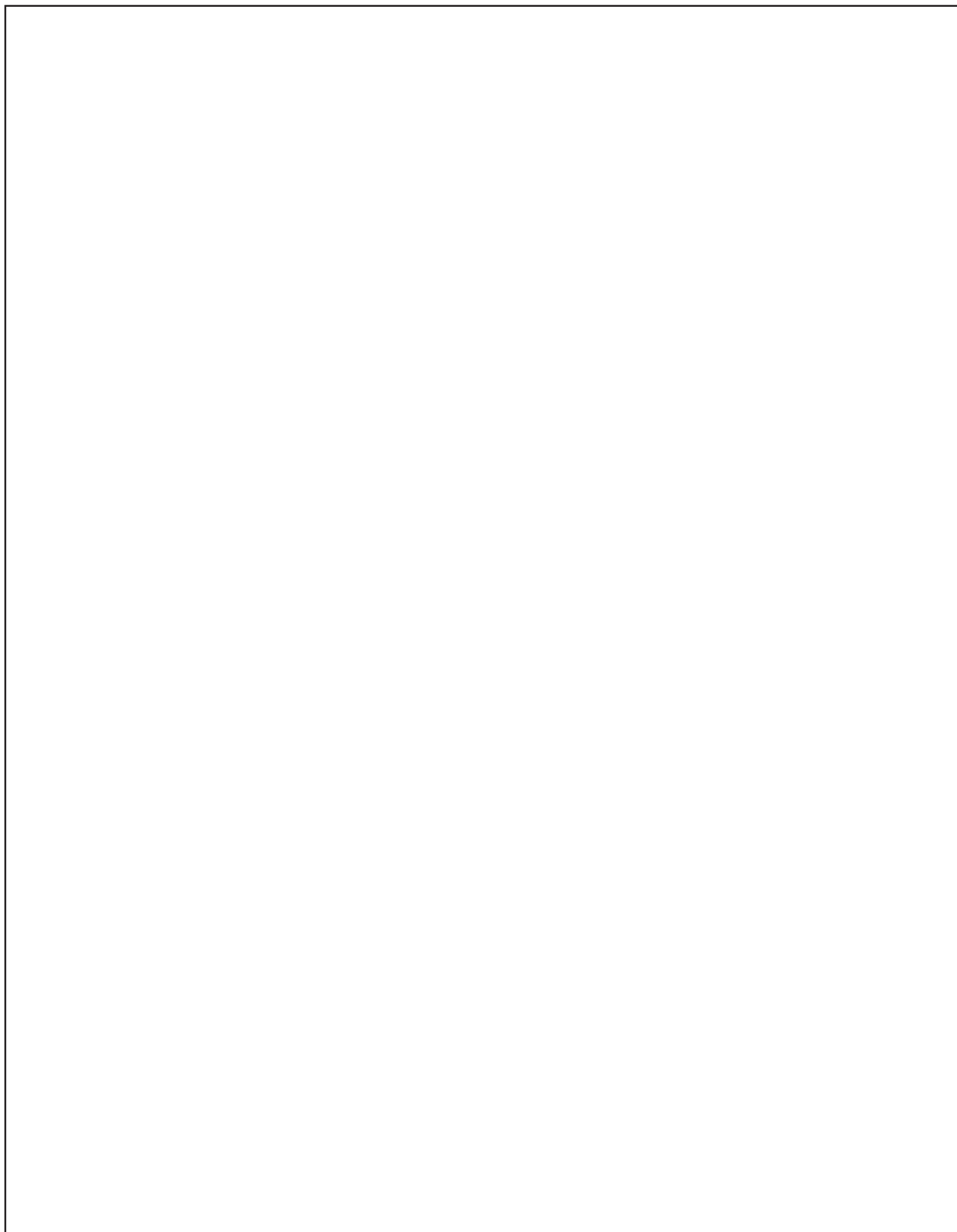

Colori configurativi,
maniglie

Colori configurativi,
maniglie



Tipologie vetro

Riepilogo

Tipologie vetro a scelta per:

- Anta in vetro con telaio n. 701
- Anta in vetro con telaio n. 704
- Anta in vetro a segmenti n. 706
- Anta in vetro con listelli n. 705

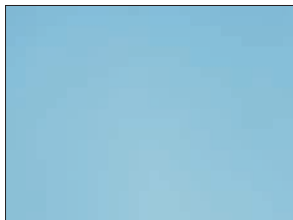

n. 802
Vetro opalino

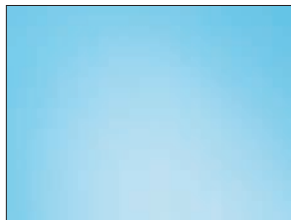

n. 803
Vetro trasparente

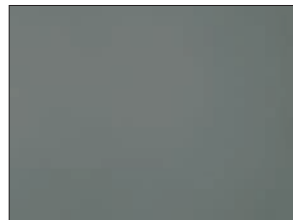

n. 815
Vetro fumé

Tipologie vetro per:

- Anta in vetro con telaio tipo -N1



n. 816
Vetro bianco



n. 808
Vetro nero

Ante in vetro per tutti i programmi



Anta in vetro n. 49 con vetro bianco
n. 816
Tipo -N1

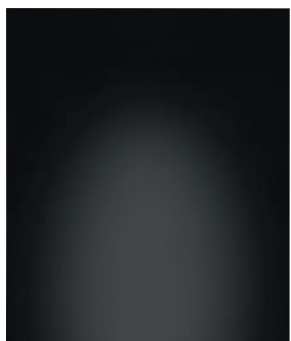

Anta vetrata n. 48 con vetro nero n. 808
Tipo -N1

Colori corpo

Colore interno del corpo in tutte le varianti di bianco, altri colori secondo la descrizione dei modelli.

materiale sintetico



n. 111
Tipo rovere chiaro

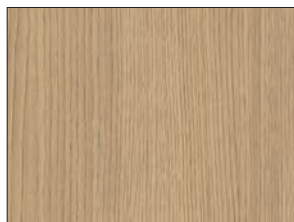

n. 160
Tipo rovere Summerfield

NEW

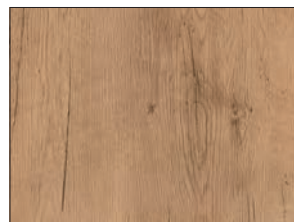

n. 780
Tipo rovere vintage



n. 890
Tipo rovere Oregon

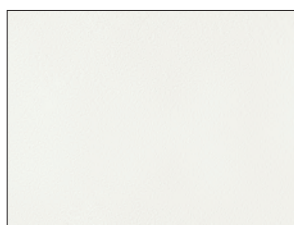

n. 517
Bianco

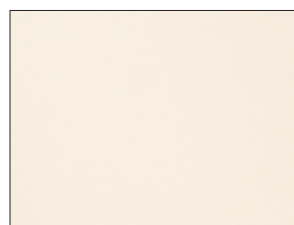

n. 750
Bianco magnolia

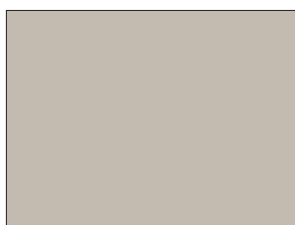

n. 840
Grigio ghiaia

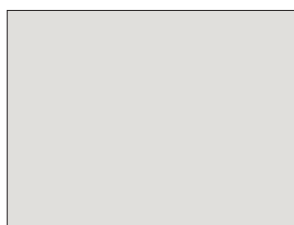

n. 900
Space Grey

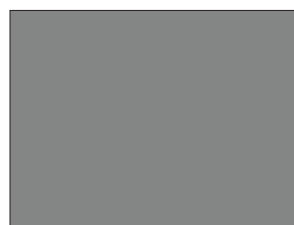

n. 132
Grigio ardesia



n. 830
Grafite





n. 120
Nero



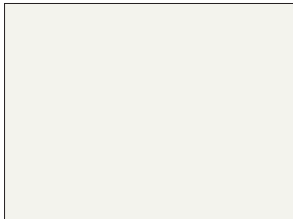
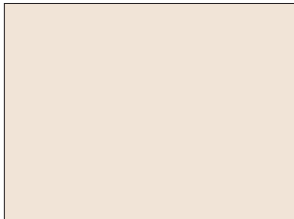
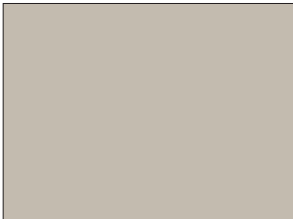
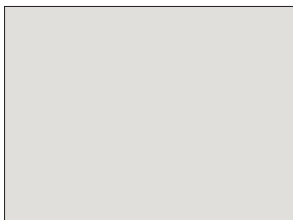
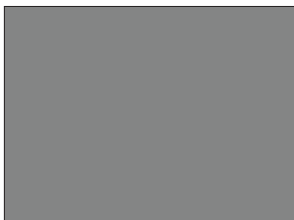

Colori lati a vista

Colore interno del corpo in tutte le varianti di bianco, altri colori secondo la descrizione dei modelli.

opaco

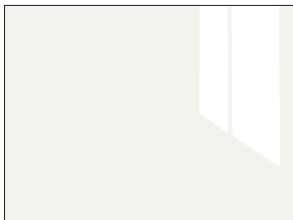
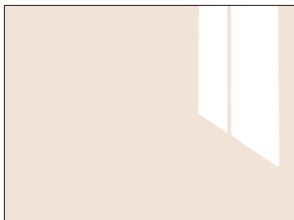
		
n. 167 Bianco	n. 168 Bianco magnolia	n. 169 Grigio ghiaia
		
n. 172 Space Grey	n. 144 Grigio ardesia	n. 157 Grafite
		
n. 156 Nero		

lucido brillante

		
n. 791 Bianco lucido brillante	n. 792 Bianco magnolia lucido brillante	n. 937 Grigio ghiaia lucido brillante
		
n. 115 Space Grey lucido brillante	n. 939 Grafite lucido brillante	

Colori zoccolo



n. 111
Tipo rovere chiaro
Materiale supporto in legno

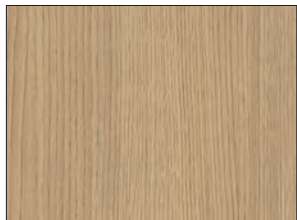

n. 160
Tipo rovere Summerfield

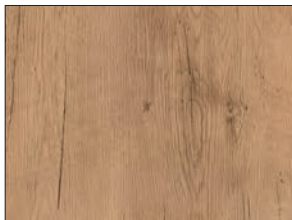

n. 780
Tipo rovere vintage
Materiale supporto in legno



n. 890
Tipo rovere Oregon
Materiale supporto in legno

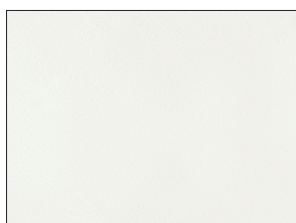

n. 517
Bianco
Materiale supporto in legno

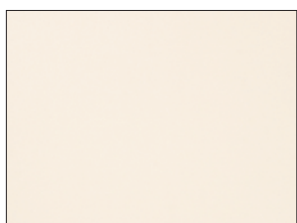

n. 750
Bianco magnolia
Materiale supporto in legno

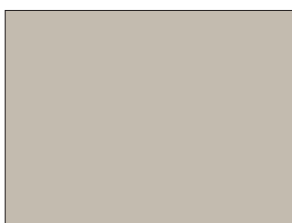

n. 840
Grigio ghiaia
Materiale supporto in legno

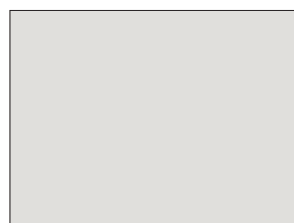

n. 900
Space Grey
Materiale supporto in legno

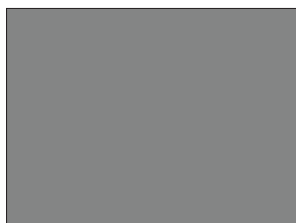

n. 132
Grigio ardesia



n. 830
Grafite
Materiale supporto in legno



n. 120
Nero
Materiale supporto in legno

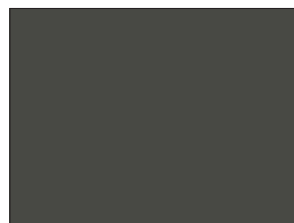

n. 133
Marrone vulcano

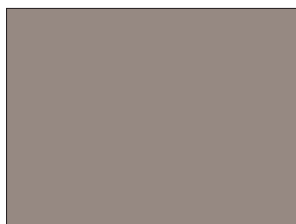

n. 112
Cappuccino

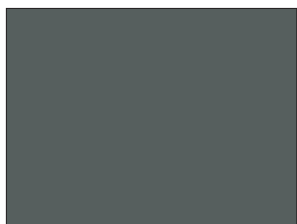

n. 121
Timo

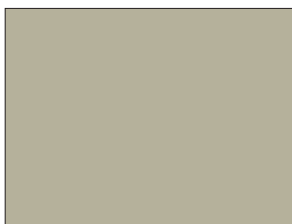

n. 158
Verde salvia



n. 945
Color calcestruzzo grigio ardesia
chiaro
Materiale supporto in legno

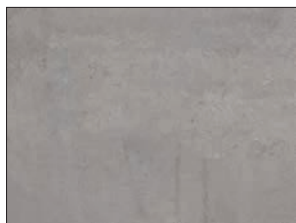

n. 923
Color calcestruzzo naturale
Materiale supporto in legno

Colori zoccolo

Sovrapprezzo



n. 152
Bianco lucido
Gruppo prezzo maggiorato 1



n. 299
Effetto acciaio inox
Profilo cavo in materiale sintetico
Gruppo prezzo maggiorato 2

Rivestimenti nicchia in vetro

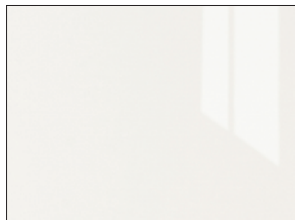

n. 434
Bianco

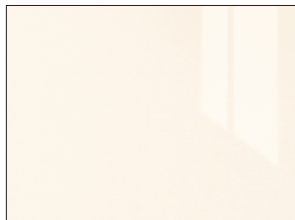

n. 435
Bianco magnolia

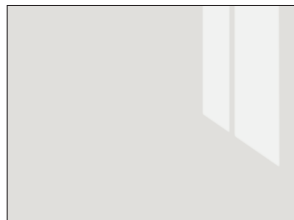

n. 439
Space Grey



n. 456
Grafite

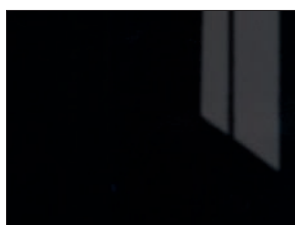

n. 436
Nero

Motivi pareti fondo nicchia

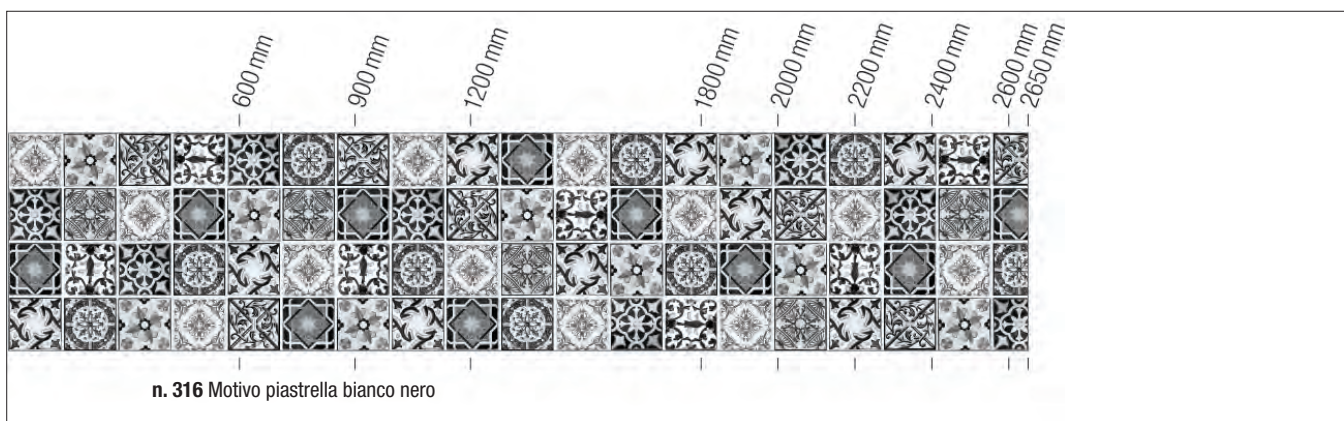
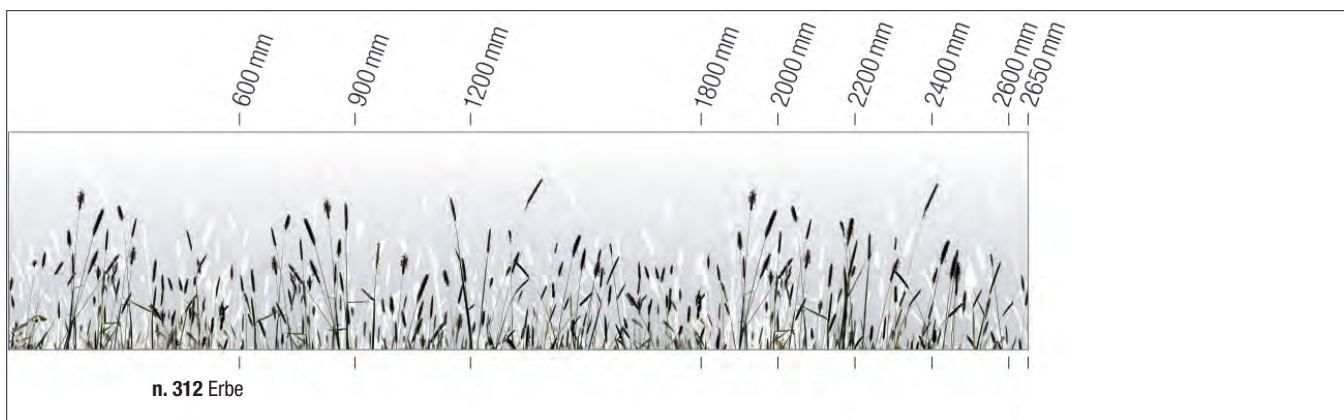
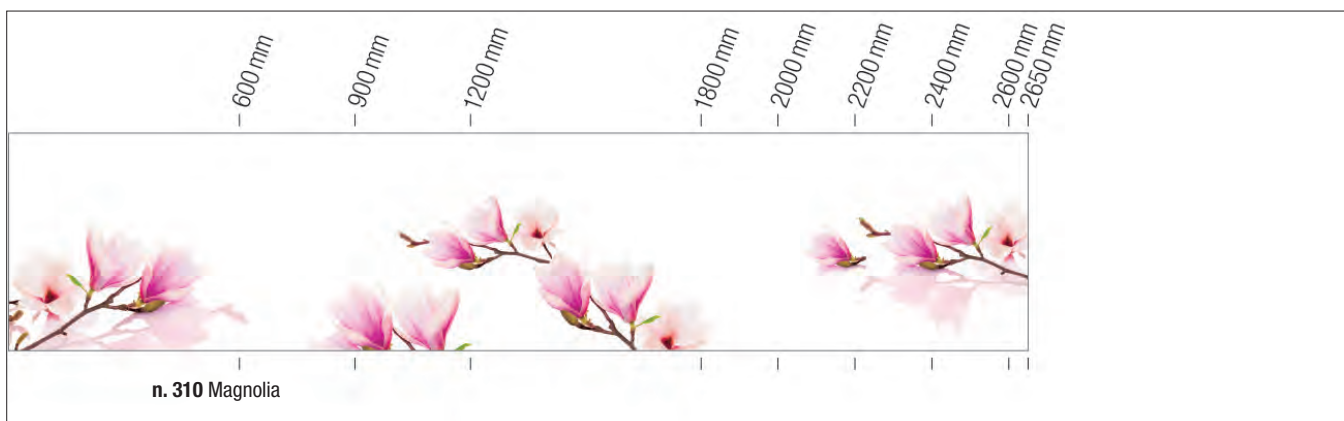
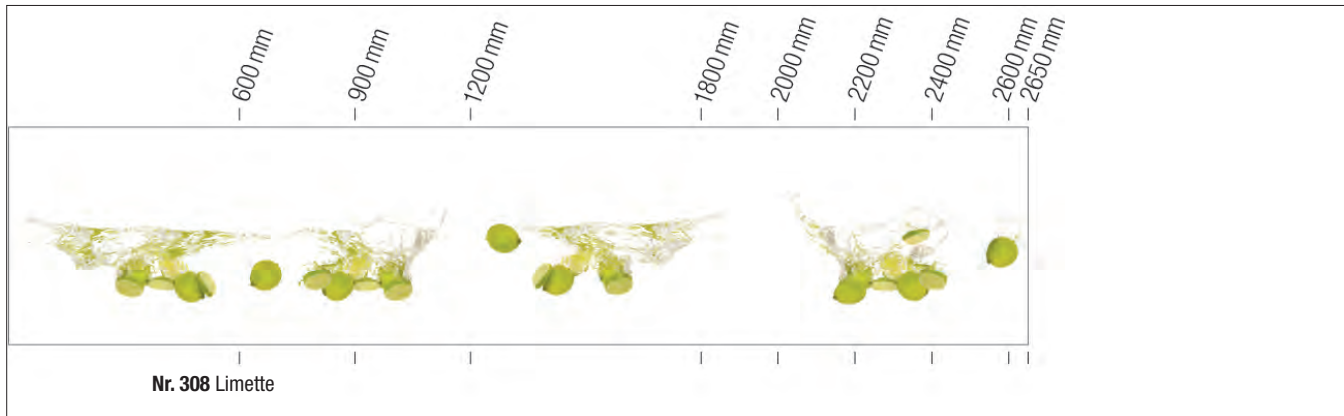

Motivi pareti fondo nicchia

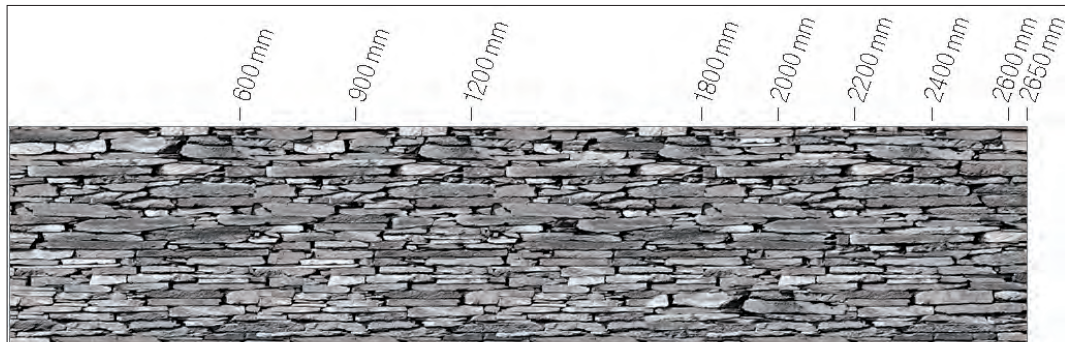

n. 320 Parete lavagna

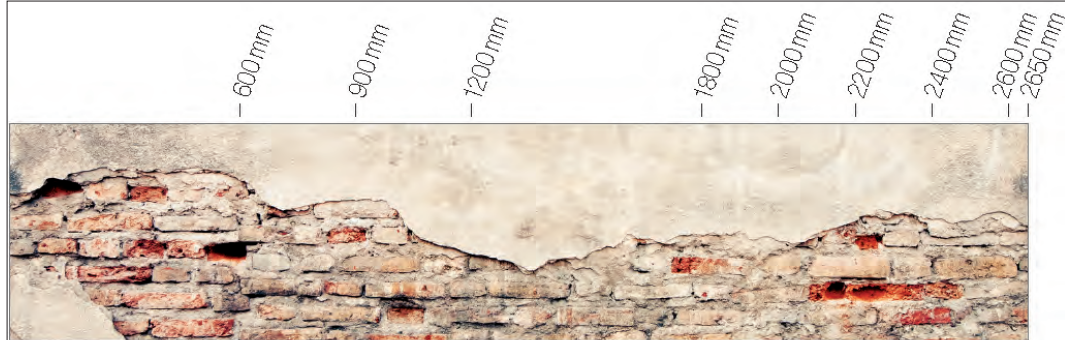

n. 322 Muro

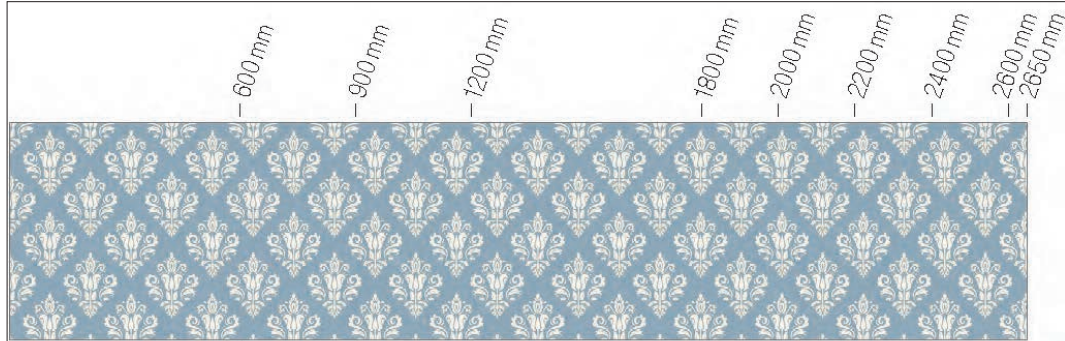

n. 327 Ornamenti

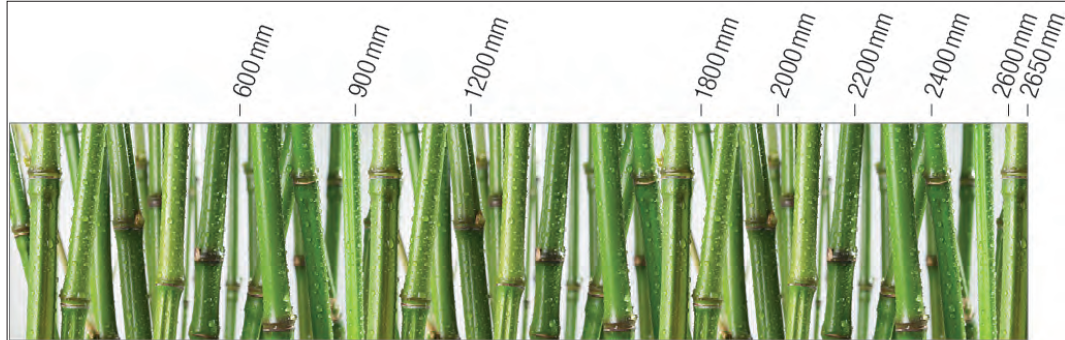

n. 329 Bambù

Motivi pareti fondo nicchia

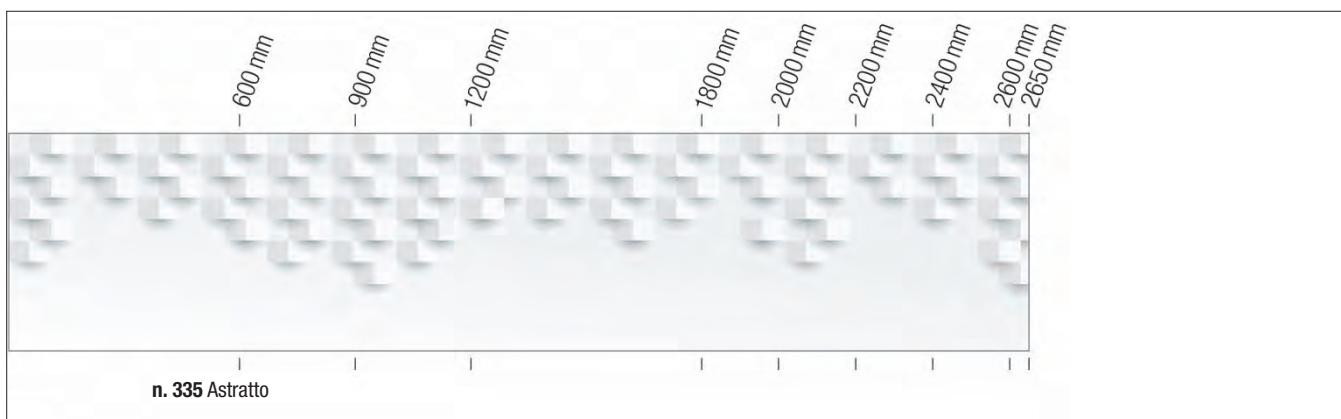
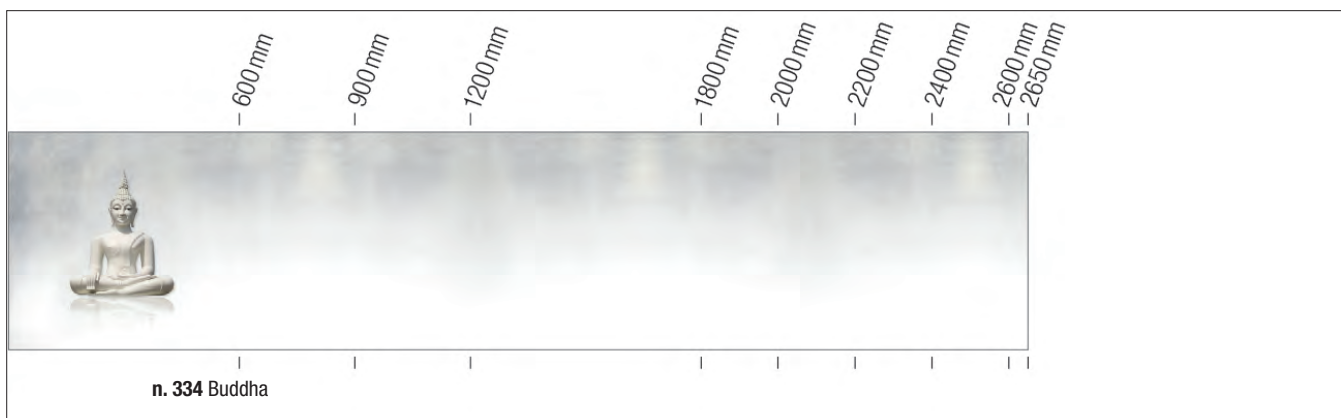
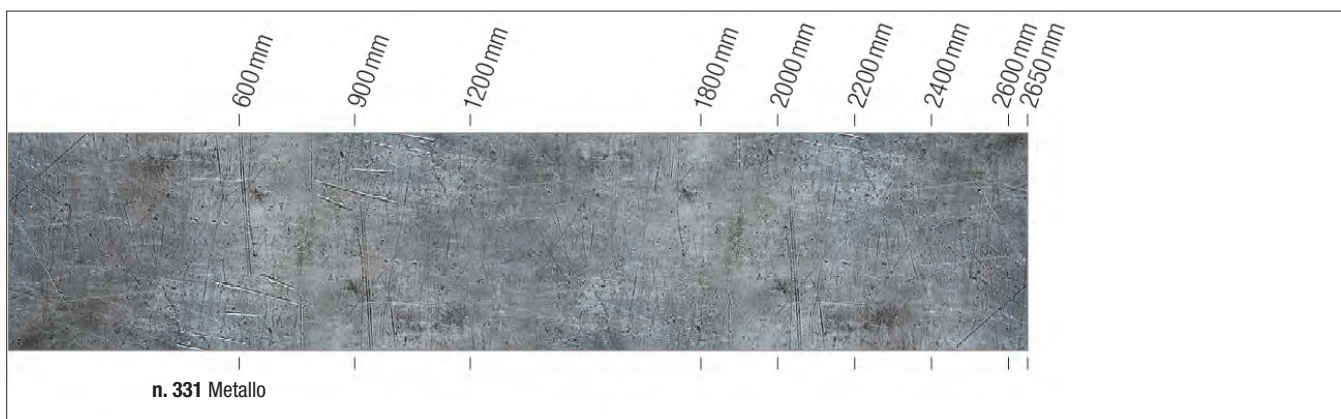
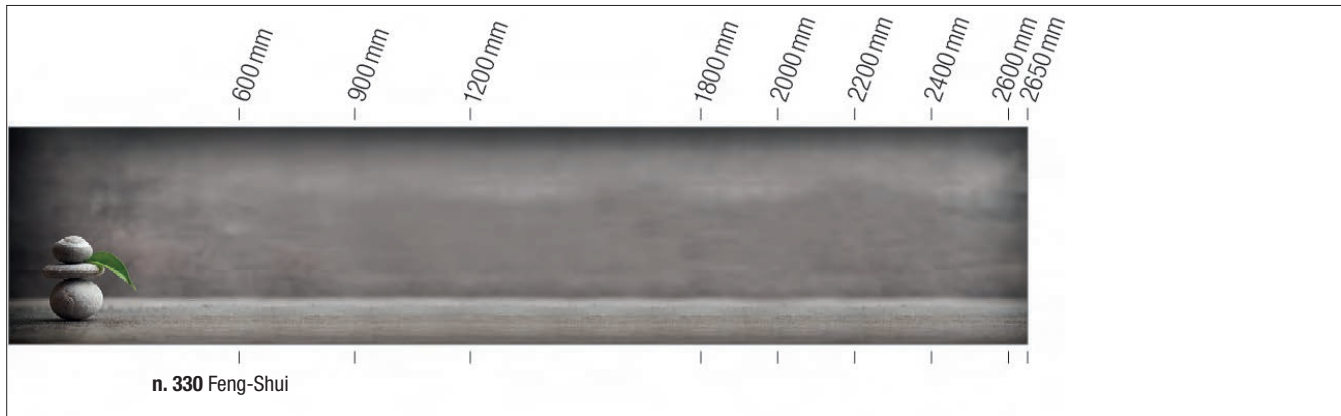

Motivi pareti fondo nicchia

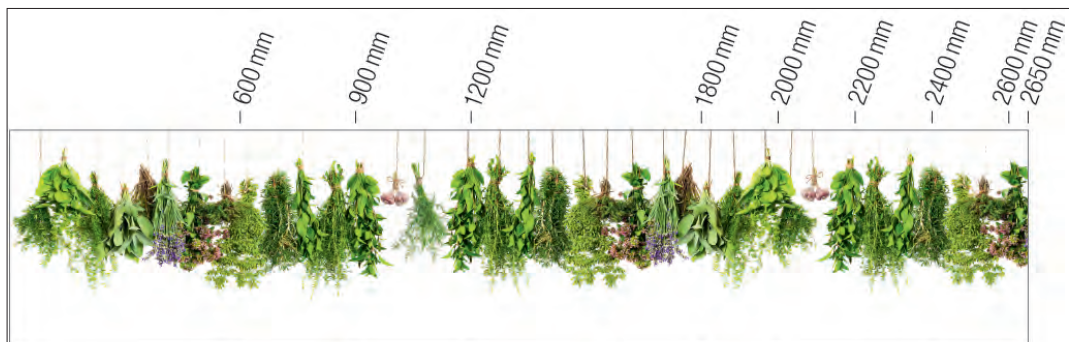

n. 337 Erbe aromatiche



N. 338 Succulente

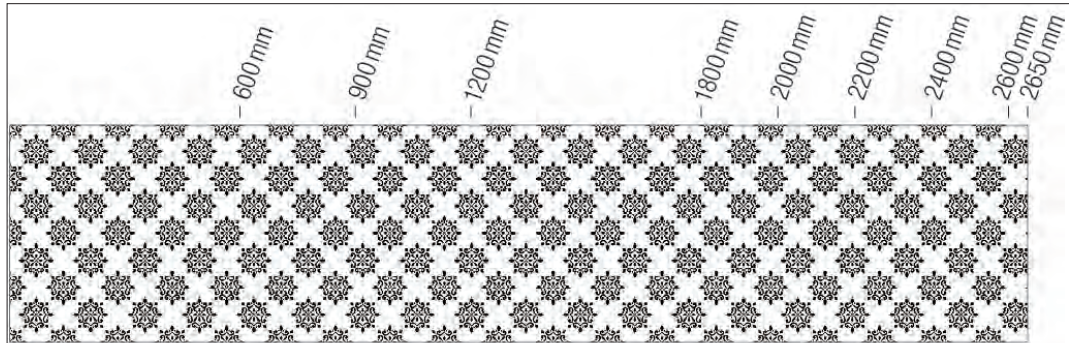

N. 340 Motivo piastrelle vintage



N. 341 Texture ornamentale

Motivi pareti fondo nicchia

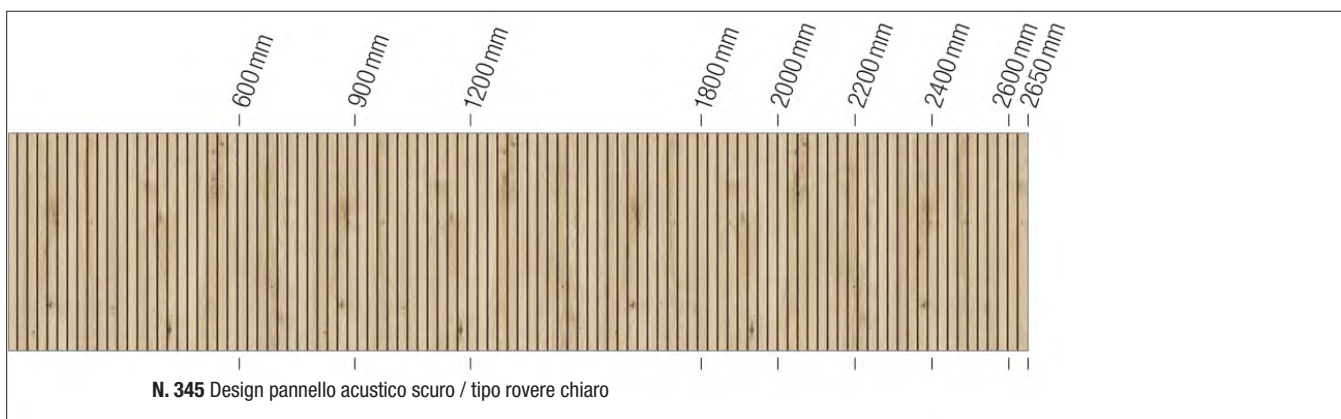
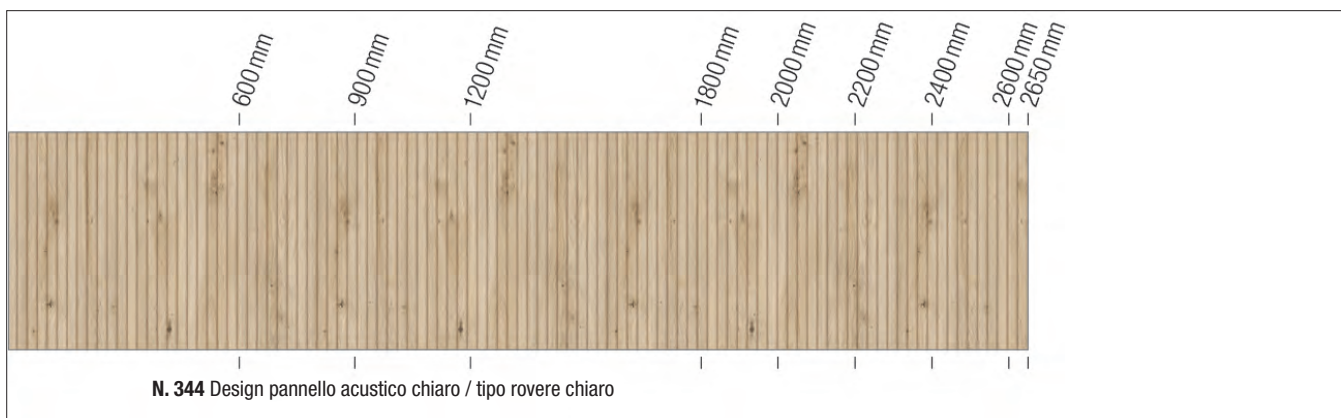
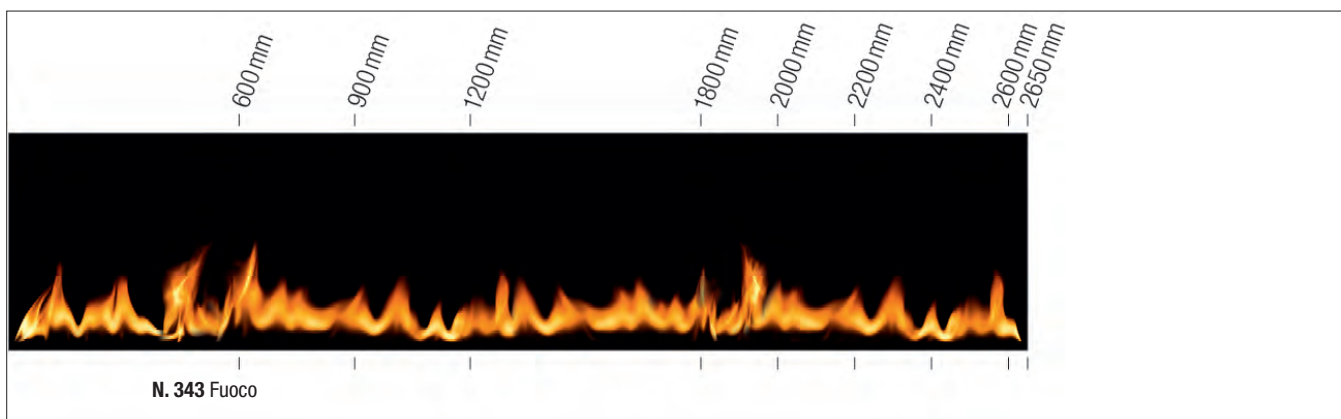
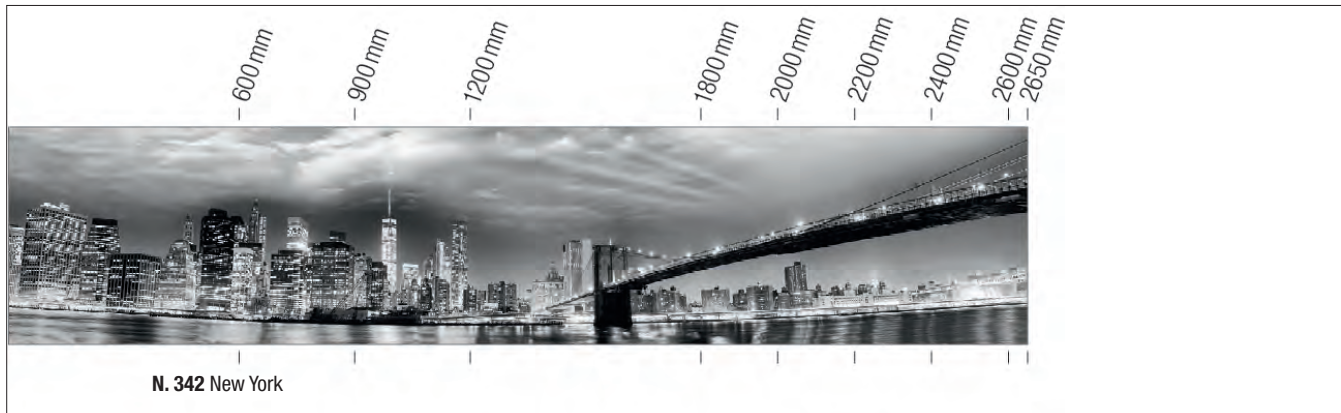

Colori spalle 16 mm, 25 mm

Riepilogo

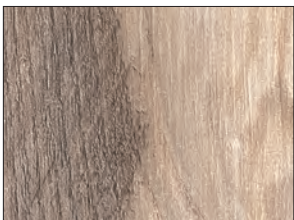
 <p>n. 111 Tipo rovere chiaro Tipi articoli opachi</p>	 <p>n. 160 Tipo rovere Summerfield Tipi articoli opachi</p>	 <p>n. 850 Tipo rovere Havana Tipi articoli opachi</p>	 <p>n. 780 Tipo rovere vintage Tipi articoli opachi</p>
 <p>n. 890 Tipo rovere Oregon Tipi articoli opachi</p>	 <p>n. 128 Wild West Tipi articoli opachi</p>	 <p>n. 117 Hunton tipo rovere Tipi articoli opachi</p>	 <p>n. 114 Tipo rovere nero Tipi articoli opachi</p>
 <p>n. 517 Bianco Tipi articoli opachi</p>	 <p>n. 750 Bianco magnolia Tipi articoli opachi</p>	 <p>n. 840 Grigio ghiaia Tipi articoli opachi</p>	 <p>n. 112 Cappuccino Tipi articoli opachi</p>
 <p>n. 133 Marrone vulcano Tipi articoli opachi</p>	 <p>n. 158 Verde salvia Tipi articoli opachi</p>	 <p>n. 952 Petrol Tipi articoli opachi</p>	 <p>n. 134 Alby Blue Tipi articoli opachi</p>
 <p>n. 121 timo Tipi articoli opachi</p>	 <p>n. 900 Space Grey Tipi articoli opachi</p>	 <p>n. 132 Grigio ardesia Tipi articoli opachi</p>	 <p>n. 830 Grafite Tipi articoli opachi</p>

Colori spalle 16 mm, 25 mm

Riepilogo



n. 120 16mm 25mm
Nero
Tipi articoli opachi



n. 683 16mm 25mm
Color calcestruzzo ardesia grigio chiaro
Tipi articoli opachi



n. 674 16mm 25mm
Color calcestruzzo naturale
Tipi articoli opachi



n. 684 16mm 25mm
Color calcestruzzo ardesia grigio scuro
Tipi articoli opachi



n. 148 16mm 25mm
Jupiter Sand
Tipi articoli opachi

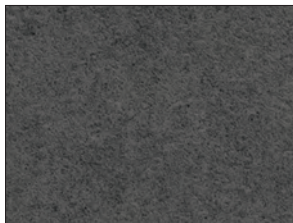

n. 648 16mm 25mm
Grigio lava, struttura pietra
Tipi articoli opachi

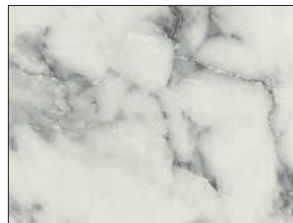

n. 151 16mm 25mm
Marmo bianco
Tipi articoli opachi

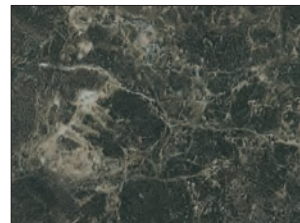

n. 147 16mm 25mm
Marmo verde
Tipi articoli opachi

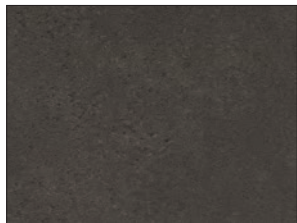

n. 166 16mm 25mm **NEW**
Grigio Terra
Tipi articoli opachi

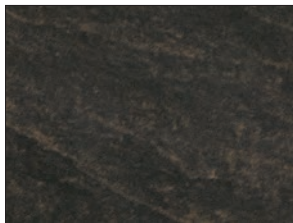

n. 149 16mm 25mm
Struttura ardesia rame
Tipi articoli opachi

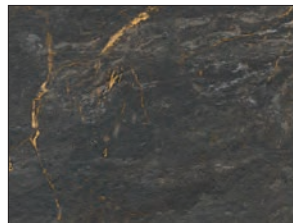

n. 165 16mm 25mm **NEW**
Titanio
Tipi articoli opachi

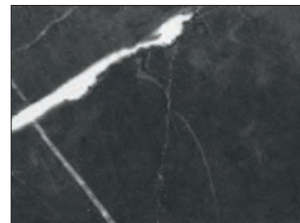

n. 685 16mm
Carrara nero
Tipi articoli opachi

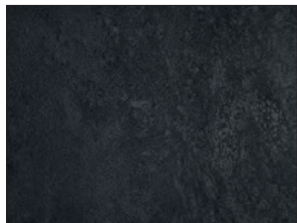

n. 146 16mm 25mm
Struttura ardesia nero
Tipi articoli opachi

Colori spalle 16 mm, 25 mm

Riepilogo

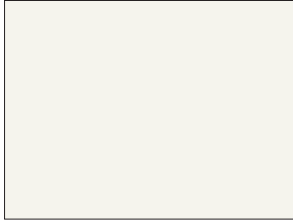

n. 167 16mm **NEW**
Bianco
Laccato
(Laccato opaco su un lato)
Tipi articoli lacca opaca

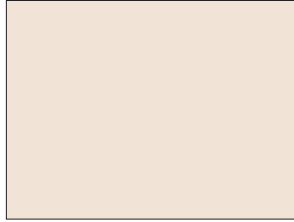

n. 168 16mm **NEW**
Bianco magnolia
Laccato
(Laccato opaco su un lato)
Tipi articoli lacca opaca



n. 169 16mm **NEW**
Grigio ghiaia
Laccato
(Laccato opaco su un lato)
Tipi articoli lacca opaca

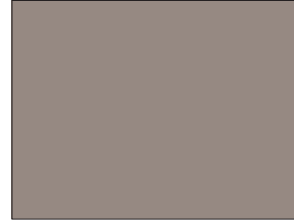

n. 171 16mm **NEW**
Cappuccino
Laccato
(Laccato opaco su un lato)
Tipi articoli opachi

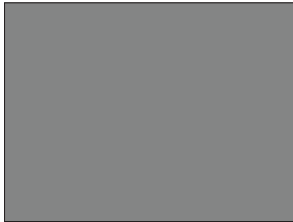

n. 144 16mm
Grigio ardesia
Laccato
(Laccato opaco su un lato)
Tipi articoli lacca opaca



n. 164 16mm **NEW**
Verde salvia
Laccato
(Laccato opaco su un lato)



n. 145 16mm
Marrone vulcano
Laccato
(Laccato opaco su un lato)
Tipi articoli lacca opaca

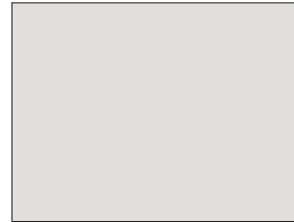

n. 172 16mm **NEW**
Space Grey
Laccato
(Laccato opaco su un lato)
Tipi articoli lacca opaca



n. 157 16mm
Grafite
Laccato
(Laccato opaco su un lato)
Tipi articoli lacca opaca



n. 156 16mm
Nero
Laccato
(Laccato opaco su un lato)
Tipi articoli lacca opaca

Colori spalle 16 mm, 25 mm

Riepilogo

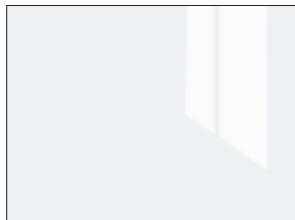

n. 791
Bianco lucido brillante
Laccato
(Laccato lucido brillante su un lato)
Tipi articoli lucidi brillanti



n. 792
Bianco magnolia lucido brillante
Laccato
(Laccato lucido brillante su un lato)
Tipi articoli lucidi brillanti



n. 937
Grigio ghiaia lucido brillante
Laccato
(Laccato lucido brillante su un lato)
Tipi articoli lucidi brillanti



n. 924
Rosso lucido brillante
Laccato
(Laccato lucido brillante su un lato)
Tipi articoli lucidi brillanti



n. 115
Space Grey lucido brillante
Laccato
(Laccato lucido brillante su un lato)
Tipi articoli lucidi brillanti



n. 939
Grafite lucido brillante
Laccato
(Laccato lucido brillante su un lato)
Tipi articoli lucidi brillanti

Laminati piani di lavoro 25 mm, 40 mm

Riepilogo

Si prega di tener conto del fatto che i laminati nel caso delle giunzioni dei piani di lavoro e dei bordi non sono continui bensì sfalsati.

Le illustrazioni contengono solo una sezione del decoro totale su una grande superficie. A causa della tecnica di riproduzione sono possibili differenze di colore e struttura negli originali forniti.



Esecuzione bordo PLR

Pannello spessore circa 40 mm, con bordo anteriore stondato, due bordi anteriori con bordo in laminato di colore coordinato con il piano di lavoro.

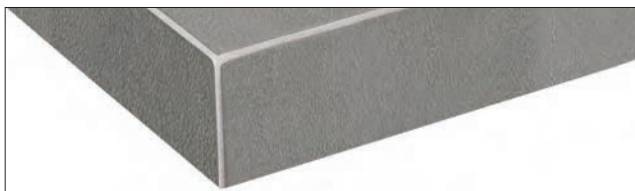

Esecuzione bordo PLS

Pannello spessore circa 25 / 40 mm, con bordo anteriore diritto, due bordi frontali con bordo decorativo in colore coordinato con il piano di lavoro.

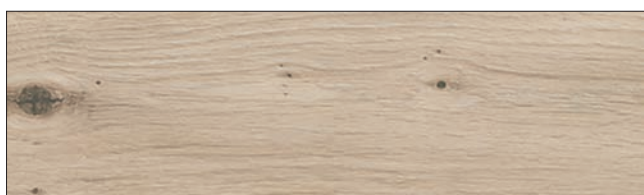

n. 111
Tipo rovere chiaro

25 mm 40 mm



n. 160
Tipo rovere Summerfield
Disponibile solo in PLS.

25 mm 40 mm **NEW**

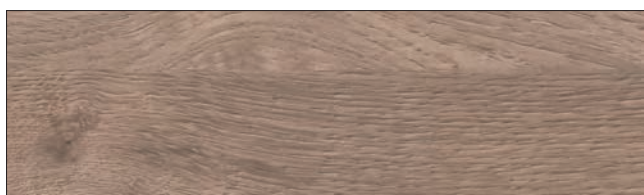

n. 673
Tipo rovere Havana

40 mm

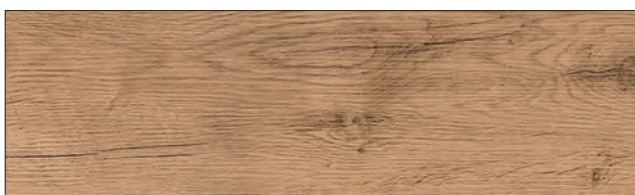

n. 653
Tipo rovere vintage

40 mm



n. 688
Tipo rovere Oregon

40 mm



n. 128
Wild West
Decoro su grande superficie con evidenti differenze di colore.

40 mm



n. 117
Hunton tipo rovere
Decoro su grande superficie con evidenti differenze di colore.

40 mm

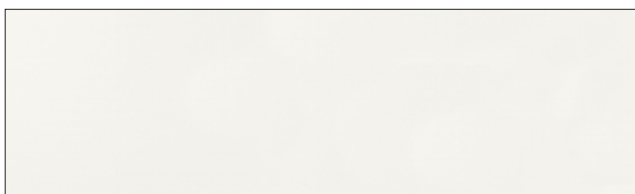

n. 619
Bianco

25 mm 40 mm



n. 683
Color calcestruzzo ardesia grigio chiaro

25 mm 40 mm

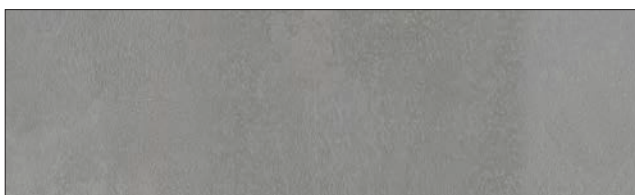

n. 674
Color calcestruzzo naturale

40 mm

Laminati piani di lavoro 25 mm, 40 mm

Riepilogo

Si prega di tener conto del fatto che i laminati nel caso delle giunzioni dei piani di lavoro e dei bordi non sono continui bensì sfalsati.

Le illustrazioni contengono solo una sezione del decoro totale su una grande superficie. A causa della tecnica di riproduzione sono possibili differenze di colore e struttura negli originali forniti.



n. 684

Color calcestruzzo ardesia grigio scuro

25 mm 40 mm

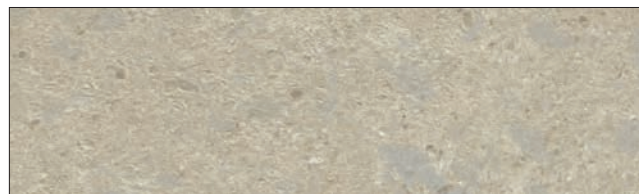

n. 148

Jupiter Sand

Disponibile solo in PLS.

25 mm 40 mm

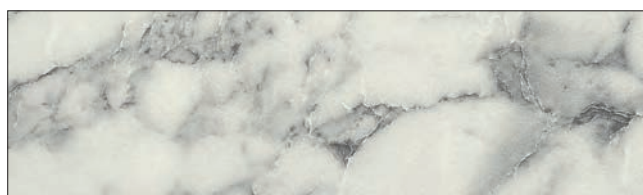

n. 151

Marmo bianco

Disponibile solo in PLS.

25 mm 40 mm

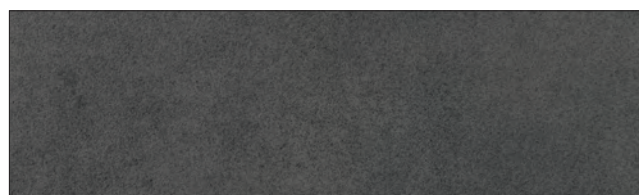

n. 648

Grigio lava, struttura pietra

25 mm 40 mm

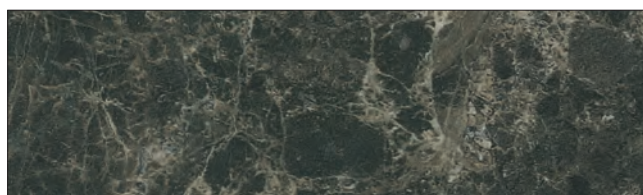

n. 147

Marmo verde

Decoro su grande superficie con evidenti differenze di colore.

Disponibile solo in PLS.

25 mm 40 mm

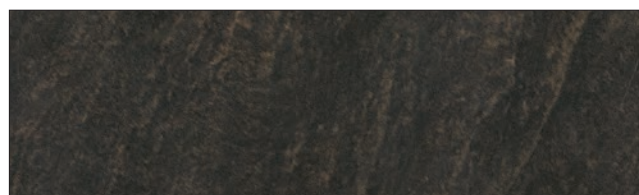

n. 149

Struttura ardesia rame

Disponibile solo in PLS.

25 mm 40 mm

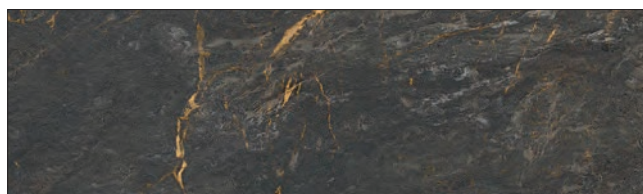

n. 165

Titanio

Disponibile solo in PLS. Decoro su grande superficie con evidenti differenze di colore.

25 mm 40 mm NEW

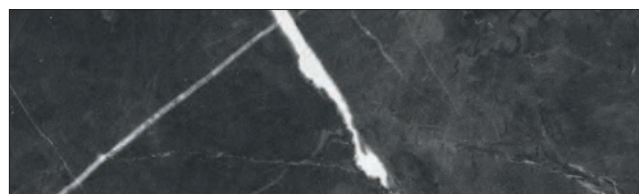

n. 685

Carrara nero

Decoro su grande superficie con evidenti differenze di colore.

40 mm



n. 166

Grigio Terra

Disponibile solo in PLS.

25 mm 40 mm NEW

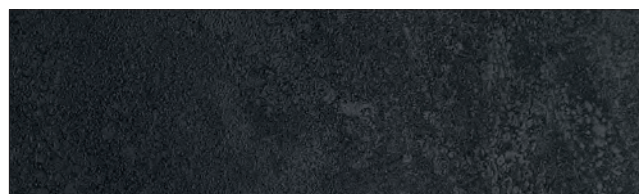

n. 146

Struttura ardesia nero

Disponibile solo in PLS.

25 mm 40 mm

Annotazioni

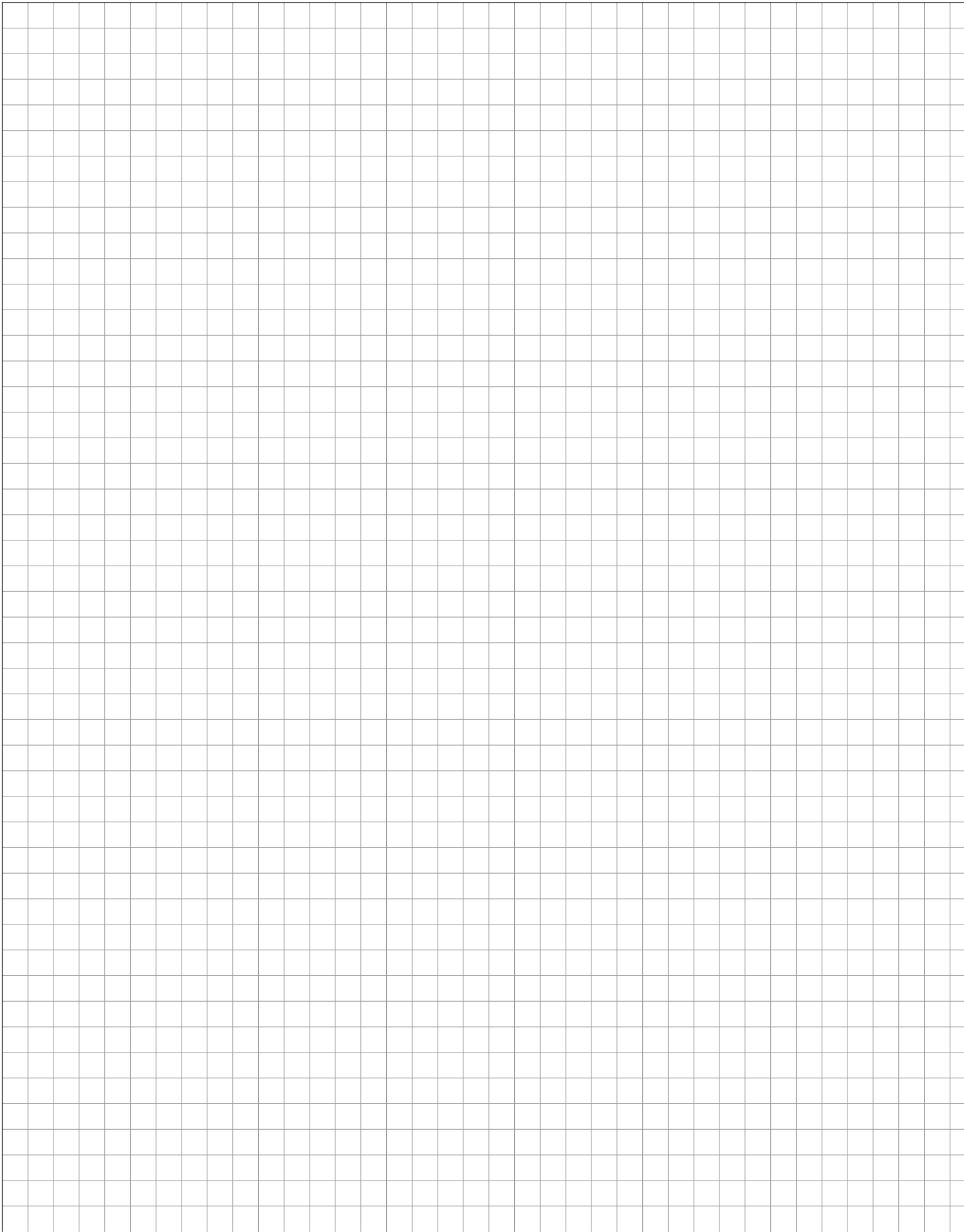

Riepilogo delle maniglie

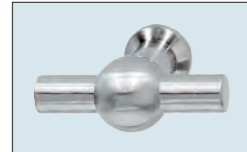

n. 715
Pomello in metallo Tipo inox
Sporgenza in avanti: 40 mm



n. 775
Pomello in metallo Nero
Sporgenza in avanti: 27 mm

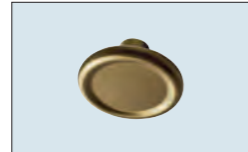

n. 776
Pomello in metallo Tipo oro
Sporgenza in avanti: 27 mm

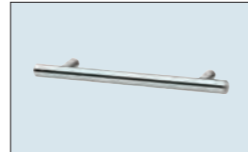

n. 629
Maniglia in metallo Tipo inox
distanza di foratura 128 mm
Sporgenza in avanti: 33 mm



n. 690
Maniglia in metallo Tipo inox
distanza di foratura 128 mm
Sporgenza in avanti: 35 mm



n. 695
Maniglia in metallo Tipo inox
distanza di foratura 128 mm
Sporgenza in avanti: 30 mm

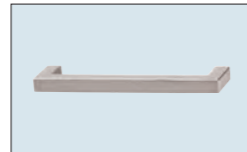

n. 702
Maniglia in metallo Tipo inox
distanza di foratura 128 mm
Sporgenza in avanti: 41 mm



n. 742
Maniglia in metallo Color
argento antico
distanza di foratura 128 mm
Sporgenza in avanti: 38 mm



n. 754
Maniglia in metallo Nero
distanza di foratura 128 mm
Sporgenza in avanti: 40 mm



n. 771
Maniglia in metallo Nero
distanza di foratura 128 mm
Sporgenza in avanti: 33 mm



n. 783
Maniglia a conchiglia Nero
distanza di foratura 128 mm
Sporgenza in avanti: 20 mm

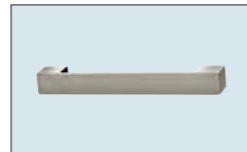

n. 646
Maniglia in metallo Tipo inox
distanza di foratura 160 mm
Sporgenza in avanti: 29 mm



n. 705
Maniglia in metallo Tipo inox
distanza di foratura 160 mm
Sporgenza in avanti: 41 mm



n. 706
Maniglia in metallo Tipo inox
distanza di foratura 160 mm
Sporgenza in avanti: 32 mm



n. 712
Maniglia in metallo Tipo inox
distanza di foratura 160 mm
Sporgenza in avanti: 30 mm



n. 716
Maniglia in metallo Tipo inox
distanza di foratura 160 mm
Sporgenza in avanti: 34 mm



n. 721
Maniglia a staffa Colore
cromo-nero
distanza di foratura 160 mm
Sporgenza in avanti: 28 mm

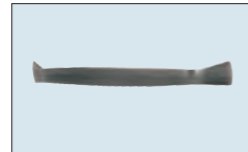

n. 722
Maniglia in metallo Brunito,
spazzolato
distanza di foratura 160 mm
Sporgenza in avanti: 22 mm

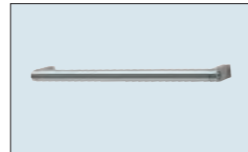

n. 723
Maniglia in metallo Tipo inox
distanza di foratura 160 mm
Sporgenza in avanti: 35 mm



n. 727
Maniglia in metallo Colore
cromo-nero
distanza di foratura 160 mm
Sporgenza in avanti: 25 mm



n. 749
Maniglia in metallo Effetto
acciaio inox/nero
distanza di foratura 160 mm
Sporgenza in avanti: 36 mm



n. 757
Maniglia in metallo Effetto
ferro antico
distanza di foratura 160 mm
Sporgenza in avanti: 28 mm

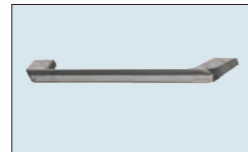

n. 759
Maniglia in metallo Tipo inox
distanza di foratura 160 mm
Sporgenza in avanti: 26 mm



n. 761
Maniglia in metallo Effetto
rame
distanza di foratura 160 mm
Sporgenza in avanti: 29 mm



n. 762
Maniglia in metallo Nero
distanza di foratura 160 mm
Sporgenza in avanti: 28 mm



n. 763
Maniglia in metallo Antracite
distanza di foratura 160 mm
Sporgenza in avanti: 28 mm



n. 772
Maniglia in metallo Tipo oro
distanza di foratura 160 mm
Sporgenza in avanti: 27 mm

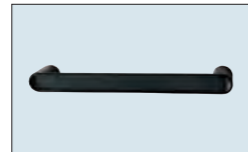

n. 778
Maniglia in metallo Nero
distanza di foratura 160 mm
Sporgenza in avanti: 28 mm



n. 779
Maniglia in metallo Nero
distanza di foratura 160 mm
Sporgenza in avanti: 34 mm



n. 781
Maniglia in metallo Nero
distanza di foratura 160 mm
Sporgenza in avanti: 30 mm

* = maniglia sovrapprezzo, ** = sovrapprezzo maniglione/maniglia a listello

Riepilogo delle maniglie



n. 782
Maniglia in metallo Nero
distanza di foratura 160 mm
Sporgenza in avanti: 30 mm



n. 784
Maniglia in metallo Nero
distanza di foratura 160 mm
Sporgenza in avanti: 35 mm



n. 785
Maniglia in metallo Nero
distanza di foratura 160 mm
Sporgenza in avanti: 26 mm



n. 786
Maniglia in metallo Nero
distanza di foratura 160 mm
Sporgenza in avanti: 30 mm

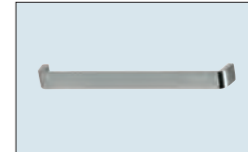

n. 672
Maniglia in metallo Tipo inox
distanza di foratura 192 mm
Sporgenza in avanti: 24 mm

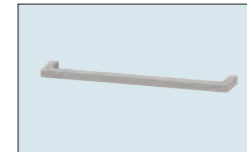

n. 684
Maniglia in metallo Tipo inox
distanza di foratura 192 mm
Sporgenza in avanti: 32 mm

* = maniglia sovrapprezzo, ** = sovrapprezzo maniglione/maniglia a listello

Riepilogo delle maniglie

Maniglia con sovrapprezzo

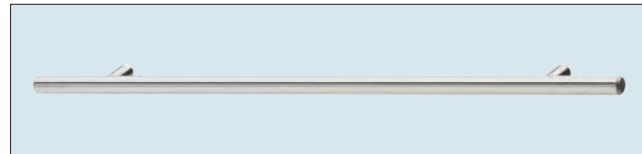

n. 680
Maniglia a barra Tipo inox
Sporgenza in avanti: 33 mm

**



n. 820
Maniglia a barra Nero
Sporgenza in avanti: 33 mm

**

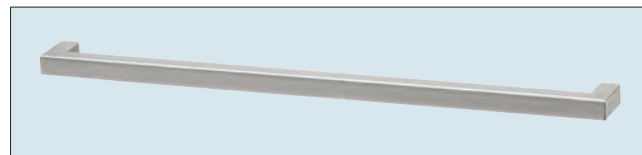

n. 700
Maniglia a barra Tipo inox
Sporgenza in avanti: 39 mm

**

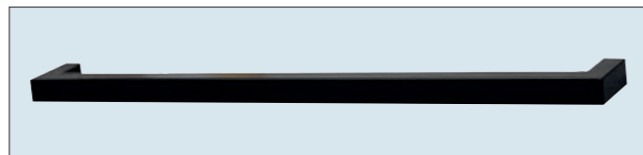

n. 810
Maniglia a barra Nero
Sporgenza in avanti: 39 mm

**



n. 760
Maniglia a listello Tipo inox
Possibile solo a partire da uno spessore frontale di 19 mm!

**



n. 800
Maniglia a listello Nero
Possibile solo a partire da uno spessore frontale di 19 mm!

**

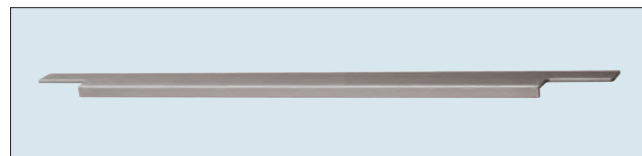

n. 740
Maniglia a listello Tipo inox
Sporgenza in avanti: 21 mm
Possibile per frontali di 16 / 19 mm!

**



n. 780
Maniglia a listello Antracite
Sporgenza in avanti: 21 mm
Possibile per frontali di 16 / 19 mm!

**

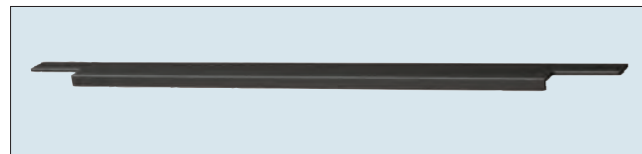

n. 790
Maniglia a listello Nero
Sporgenza in avanti: 21 mm
Possibile per frontali di 16 / 19 mm!

**

Riepilogo delle maniglie

Maniglia con sovrapprezzo



n. 960
Assortimento C Maniglia incassata Tipo inox



n. 980
Assortimento C Maniglia incassata Bianco



n. 970
Assortimento C Maniglia incassata Nero



n. 990
Assortimento C Maniglia incassata Effetto rame

2. Basi

Legenda simboli articoli

Panoramica delle basi maggiormente utilizzate

Basi

Basi per piani di cottura / basi sottolavello

Basi MAXI 867 mm

Accessori interni basi / sistema per la raccolta dei rifiuti



Legenda simboli articoli



Riduzione larghezza

Per supplemento e informazioni si veda il Registro 9, Elementi di progettazione Argomenti speciali, Sottoregistro Supplementi/Altro

Riduzione della larghezza del mobile a quella inferiore successiva offerta.
Esempio: larghezza mobile 600 mm = riduzione fino a 501 mm

Riduzione possibile solo per programmi riducibili con applicazione bordo.

Programmi possibili:
IP 1200, IP 2200, IP 3150, IP 4050

La riduzione della larghezza è possibile solo con maniglie a staffa e manopole.

Le esecuzioni di maniglie a lunghezza variabile (maniglie a barra, maniglie a listello) non sono possibili in caso di riduzione della larghezza!



Riduzione profondità

Per supplemento e informazioni si veda il Registro 9, Elementi di progettazione Argomenti speciali, Sottoregistro Supplementi/Altro



Riduzione della profondità e della larghezza

Combinazioni delle due varianti

Per supplemento e informazioni si veda il Registro 9, Elementi di progettazione Argomenti speciali, Sottoregistro Supplementi/Altro



Base con profondità corpo 326 mm

I piedini zoccolo sono forniti sciolti.
Per mobili senza cassetto / estraibile:
- Profondità cassetto / estraibile 270 mm
- Mobili sempre con Servosoft



Base con profondità corpo 460 mm

Per mobili senza cassetto / estraibile:
- Profondità cassetto / estraibile 400 mm
- Mobili sempre con Servosoft

Informazioni su produzioni speciali





Preghiamo di tenere presenti le produzioni speciali per i mobili.

Sono possibili le seguenti personalizzazioni:

- riduzione della larghezza
- riduzione della profondità
- maggiore profondità dei lati del corpo

Per informazioni a riguardo si veda il Registro 9 Elementi di progettazione, Argomenti speciali, Sottoregistro Supplementi/altro.

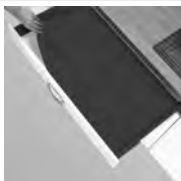
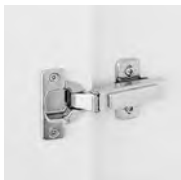
Varianti di dotazione

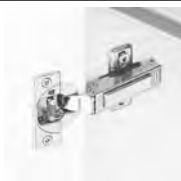
	<p>Cassetti/estraibili esecuzione standard TANDEMBOX plus Colore grigio argento Variante: 506 = estrazione totale con Servosoft (tenere conto del sovrapprezzo!)</p>
	<p>Cassetti/estraibili Professional (sovrapprezzo) TANDEMBOX antaro Colore antracite Estrazione totale con Servosoft Variante: 508 = Professional estrazione totale con Servosoft</p>
	<p>Cassetti / estraibili Professional con lato in vetro (sovrapprezzo) TANDEMBOX antaro Colore antracite Estrazione totale con Servosoft Variante: 510 = Professional con Servosoft e vetro trasparente 512 = Professional con Servosoft e vetro opalino</p>
	<p>Tappetini antiscivolo (Sovrapprezzo per ogni mobile) Tutti i cassetti / gli estraibili di una commessa vengono dotati dei possibili tappetini antiscivolo Attrezzatura cassetti/estraibile: Variante: 99 = senza tappetino antiscivolo 106 = tappetino antiscivolo in grigio argento 108 = tappetino antiscivolo in antracite</p>
	<p>Cerniera clip esecuzione standard Variante 414 in combinazione con supporto ribaltina di alta qualità</p>
	<p>Ammortizzazione anta girevole Top Motion (sovrapprezzo) Variante 418 Ammortizzazione anta girevole CLIP top BLUMOTION della Blum integrata in combinazione con supporto ribaltina di alta qualità</p>
	<p>Ammortizzazione anta girevole Top Motion (sovrapprezzo) Variante 428 Ammortizzazione anta girevole CLIP top BLUMOTION della Blum integrata in combinazione con supporto ribaltina AVENTOS HKS della Blum</p>

Panoramica delle basi maggiormente utilizzate

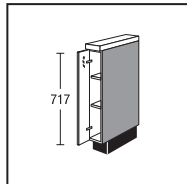

U15

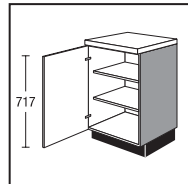

U30
U40
U45
U50
U60

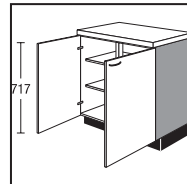

U80
U90
U100
U120

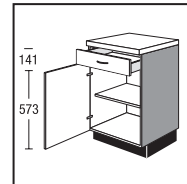

US30
US40
US45
US50
US60

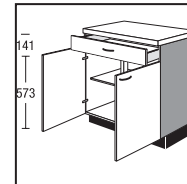

US803
US903
US1003

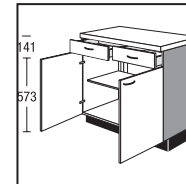

US80
US90
US100
US120

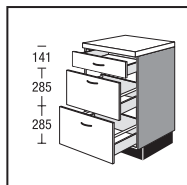

US2A30
US2A40
US2A45
US2A50
US2A60
US2A80
US2A90
US2A100
US2A120

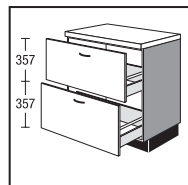

U2A30
U2A40
U2A45
U2A50
U2A60
U2A80
U2A90
U2A100
U2A120

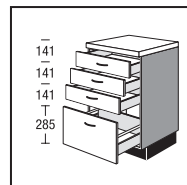

U3SA30
U3SA40
U3SA45
U3SA50
U3SA60
U3SA80
U3SA90
U3SA100

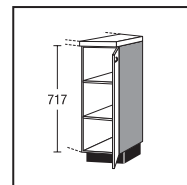

UV25

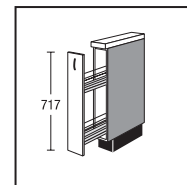

UA15

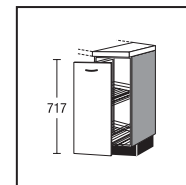

UVA25

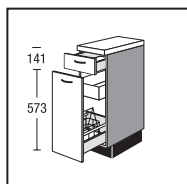

USA30ISF

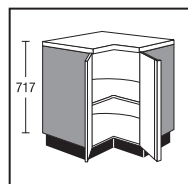

UE80
UE90

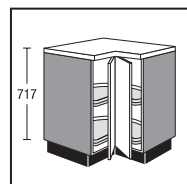

UE80K
UE90K

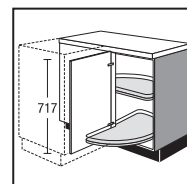

UE115K

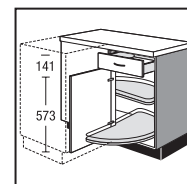

UES115K

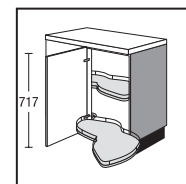

UE115LMP

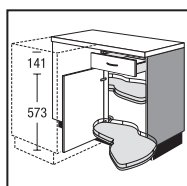

UES115LMP

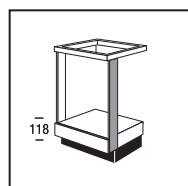

UHB

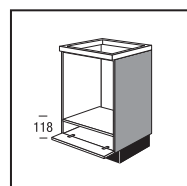

UHK

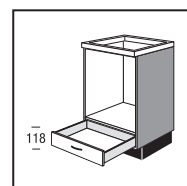

UHS

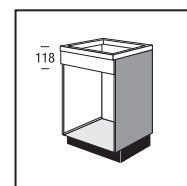

UHB601

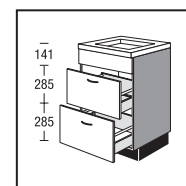

KIB2A45
KIB2A50
KIB2A60
KIB2A80
KIB2A90
KIB2A100
KIB2A120

Panoramica delle basi maggiormente utilizzate

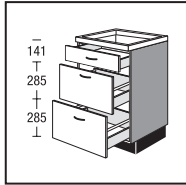

KIS2A30
KIS2A40
KIS2A45
KIS2A50
KIS2A60
KIS2A80
KIS2A90
KIS2A100
KIS2A120

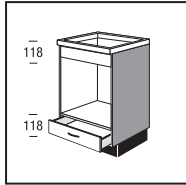

UMBS

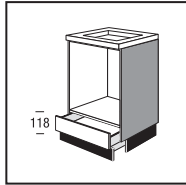

UHSW

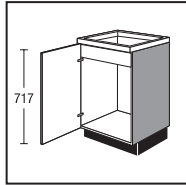

SP45
SP50
SP60

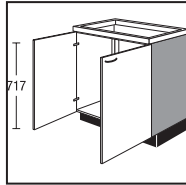

SP80
SP90
SP100
SP120

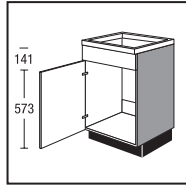

SPB40
SPB45
SPB50
SPB60

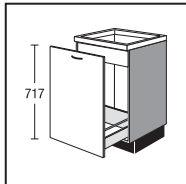

SPA45
SPA50
SPA60

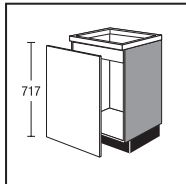

SP45T
SP50T
SP60T

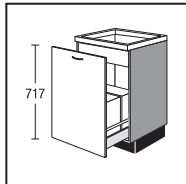

SPA50M
SPA60M

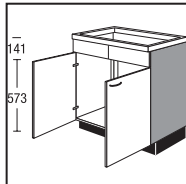

SPB80
SPB90
SPB100
SPB120

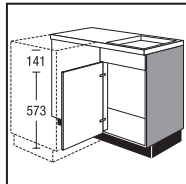

SPEB105

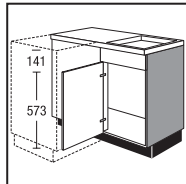

SPEB115

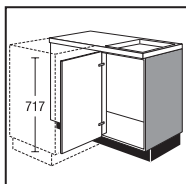

SPE105RW

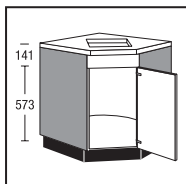

SPEBD90

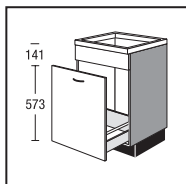

SPBA45
SPBA50
SPBA60

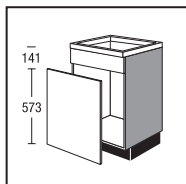

SPB45T
SPB50T
SPB60T

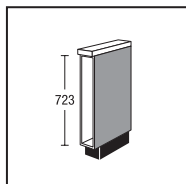

UR15

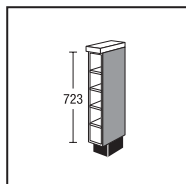

UR1533F

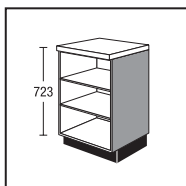

URV

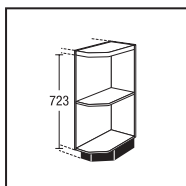

URA25S

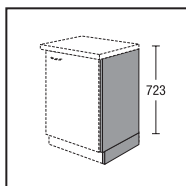

ST3
ST31

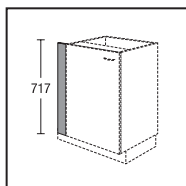

UPK10
UPK20
UPK30

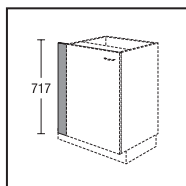

UPF10
UPF20

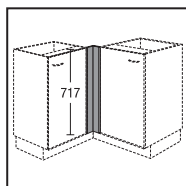

UPEF76V

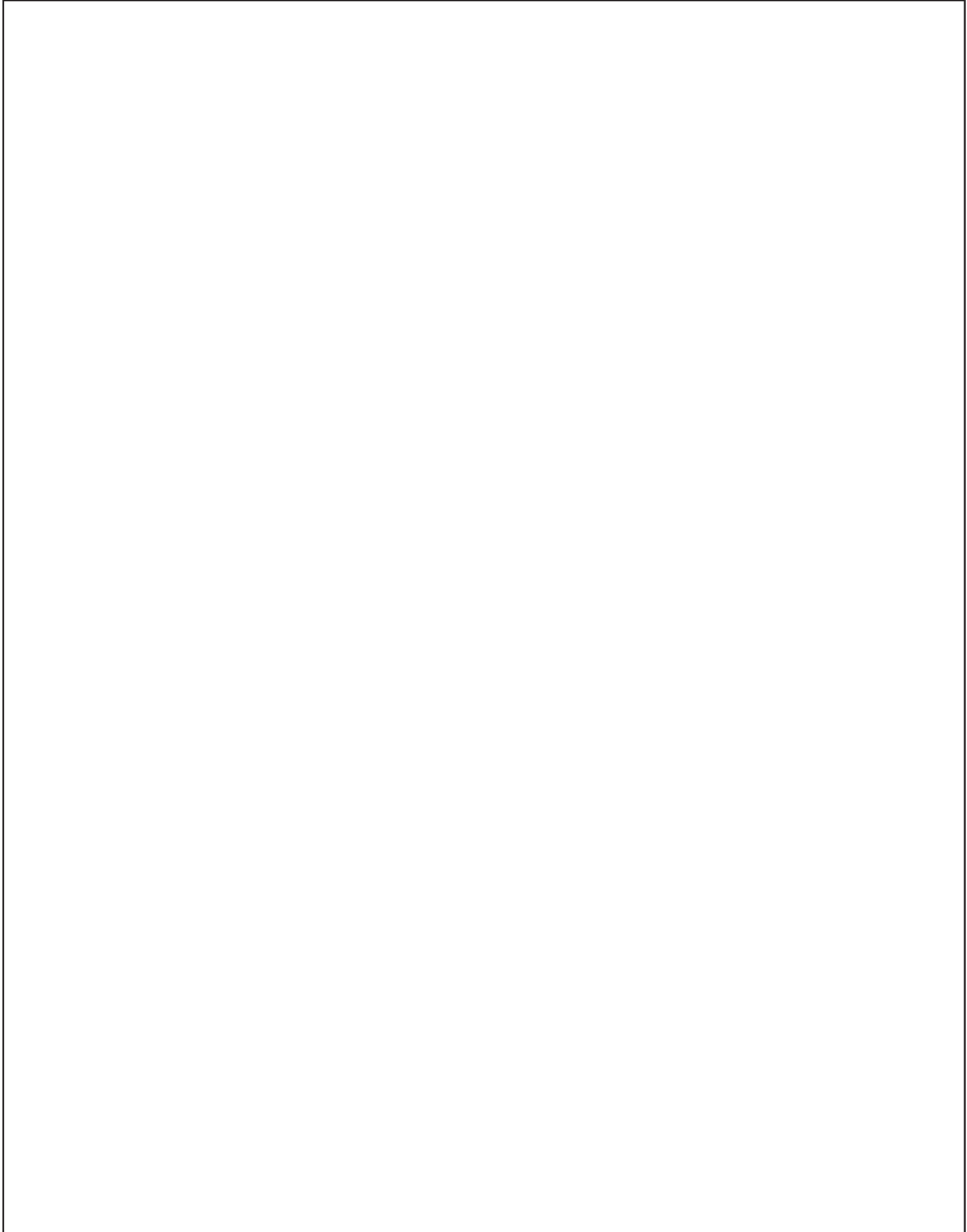

Basi



Modulo per base

altezza 147 / 291 / 363 / 435 mm

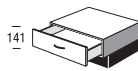
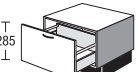
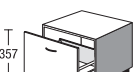
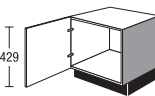
Mobile senza piano e senza zoccolo Profondità corpo 560 mm

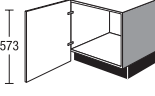
			Larghezza	Gruppo di prezzo							Servosoft	Pro Servosoft	VetroProServo	Ammortizzamento porta Top Motion	Ammortizzamento porta Top Motion Plus			
				1	2	3	4	5	6	7								
	Modulo base 1 cassetto	<input checked="" type="checkbox"/>	US	60	14	63	68	74	80	97	104	114	5	8	8	-	-	
	Modulo base 1 carrello	<input checked="" type="checkbox"/>	UA	30	29	55	62	68	74	91	98	107	5	8	16	-	-	
			UA	40	29	58	63	69	75	92	99	108	5	8	16	-	-	
			UA	45	29	61	66	72	79	95	102	112	5	8	16	-	-	
			UA	50	29	62	67	73	80	96	103	113	5	8	16	-	-	
			UA	60	29	66	71	77	84	102	109	119	5	8	16	-	-	
			UA	80	29	78	85	92	101	121	130	142	8	11	19	-	-	
			UA	90	29	81	88	96	105	126	135	147	8	11	19	-	-	
			NEW UA	100	29	90	98	107	117	140	150	164	8	11	19	-	-	
	Modulo base 1 carrello	<input checked="" type="checkbox"/>	UA	50	36	72	78	84	91	111	119	130	5	8	16	-	-	
			UA	60	36	75	81	88	95	116	124	135	5	8	16	-	-	
			UA	80	36	87	95	103	113	135	145	158	8	11	19	-	-	
			UA	90	36	90	98	107	117	140	150	163	8	11	19	-	-	
			UA	100	36	99	108	118	129	154	165	180	8	11	19	-	-	
			NEW UA	120	36	114	124	136	149	177	190	207	8	11	19	-	-	
	Base 1 antina girevole <i>Possibile riduzione della larghezza fino a 300 mm</i>	<input checked="" type="checkbox"/>	U	60	43	76	82	87	92	104	106	112	-	-	-	4	4	
	Modulo base 1 cassetto 1 carrello	<input checked="" type="checkbox"/>	USA	30	43	88	98	108	118	144	155	169	10	16	24	-	-	
			USA	40	43	89	96	106	115	140	150	163	10	16	24	-	-	
			USA	45	43	95	103	113	123	149	160	174	10	16	24	-	-	
			USA	50	43	96	104	114	124	150	161	175	10	16	24	-	-	
			USA	60	43	98	106	116	126	152	163	177	10	16	24	-	-	
			USA	80	43	122	131	143	156	188	202	220	10	16	24	-	-	
			USA	90	43	127	137	149	163	197	211	229	10	16	24	-	-	
			USA	100	43	137	148	161	176	213	228	247	13	19	27	-	-	
	Base 1 anta girevole, fino a terra 2 ripiani regolabili <i>Non è possibile la combinazione con maniglia n. 680, 700, 810 e 820.</i> <i>Disponibile solo per altezza zoccolo 155 mm.</i>	NEW <input checked="" type="checkbox"/>	U	60	43	FV	78	84	89	94	107	109	115	-	-	-	4	4

Per le varianti dei mobili divisori è necessario montare il sistema di fissaggio antiribaltamento, fornito automaticamente in dotazione.

2.05

Basi

altezza 723 mm

Mobile senza piano e senza zoccolo Profondità corpo 560 mm

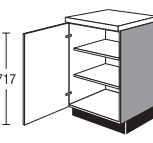
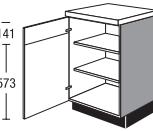
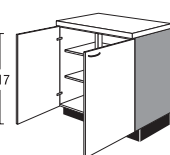
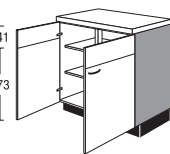
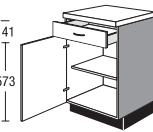
		U	Larghezza	Gruppo di prezzo							Servosoft	Pro Servosoft	VetroProServo	Ammortizzamento porta Top Motion	Ammortizzamento porta Top Motion Plus		
				1	2	3	4	5	6	7							
 <p>Base 1 antina girevole 2 ripiani regolabili <i>Montaggio maniglia solo verticale</i></p>	<input checked="" type="checkbox"/>	U	15		77	83	88	95	105	115	127	-	-	-	4	4	
 <p>Base 1 antina girevole 2 ripiani regolabili</p>	<input checked="" type="checkbox"/>	U	30		54	58	62	66	73	80	89	-	-	-	4	4	
	<input checked="" type="checkbox"/>	U	40		57	61	65	70	79	85	92	-	-	-	4	4	
	<input checked="" type="checkbox"/>	U	45		58	63	67	72	82	88	95	-	-	-	4	4	
	<input checked="" type="checkbox"/>	U	50		59	65	69	74	84	90	97	-	-	-	4	4	
	<input checked="" type="checkbox"/>	U	60		65	71	76	81	93	95	100	-	-	-	4	4	
	<input checked="" type="checkbox"/>	U	30	72	46	79	83	87	91	98	105	115	-	-	-	4	4
	<input checked="" type="checkbox"/>	U	40	72	46	82	86	90	95	104	110	118	-	-	-	4	4
	<input checked="" type="checkbox"/>	U	45	72	46	83	88	92	97	107	113	121	-	-	-	4	4
	<input checked="" type="checkbox"/>	U	50	72	46	84	90	94	99	109	115	123	-	-	-	4	4
	<input checked="" type="checkbox"/>	U	60	72	46	90	96	101	106	118	120	126	-	-	-	4	4
	<input checked="" type="checkbox"/>	U	30	72	33	79	83	87	91	98	105	115	-	-	-	4	4
	<input checked="" type="checkbox"/>	U	40	72	33	82	86	90	95	104	110	118	-	-	-	4	4
	<input checked="" type="checkbox"/>	U	45	72	33	83	88	92	97	107	113	121	-	-	-	4	4
	<input checked="" type="checkbox"/>	U	50	72	33	84	90	94	99	109	115	123	-	-	-	4	4
<input checked="" type="checkbox"/>	U	60	72	33	90	96	101	106	118	120	126	-	-	-	4	4	
 <p>Base 1 antina a cerniera (fissata con prigionieri) 2 ripiani regolabili</p>	<input checked="" type="checkbox"/>	U	30	MS	56	60	64	68	76	83	92	-	-	-	4	4	
	<input checked="" type="checkbox"/>	U	40	MS	60	64	68	73	83	89	96	-	-	-	4	4	
	<input checked="" type="checkbox"/>	U	45	MS	61	67	71	76	87	93	100	-	-	-	4	4	
	<input checked="" type="checkbox"/>	U	50	MS	62	69	73	78	89	95	102	-	-	-	4	4	
	<input checked="" type="checkbox"/>	U	60	MS	68	75	80	85	98	100	106	-	-	-	4	4	
 <p>Base 2 antine a cerniera 2 ripiani regolabili</p>	<input checked="" type="checkbox"/>	U	80		90	101	109	118	135	147	162	-	-	-	8	8	
	<input checked="" type="checkbox"/>	U	90		94	105	113	121	139	152	168	-	-	-	8	8	
	<input checked="" type="checkbox"/>	U	100		100	107	115	124	144	158	176	-	-	-	8	8	
	<input checked="" type="checkbox"/>	U	120		122	129	137	146	166	180	199	-	-	-	8	8	
 <p>Base 2 ante girevoli (fissate con prigionieri) 2 ripiani regolabili</p>	<input checked="" type="checkbox"/>	U	80	MS	99	111	119	129	148	161	177	-	-	-	8	8	
	<input checked="" type="checkbox"/>	U	90	MS	102	114	123	132	151	166	182	-	-	-	8	8	
	<input checked="" type="checkbox"/>	U	100	MS	109	116	125	135	156	172	192	-	-	-	8	8	
	<input checked="" type="checkbox"/>	U	120	MS	131	138	147	157	178	194	215	-	-	-	8	8	
 <p>Base 1 cassetto 1 antina girevole 1 ripiano regolabile</p>	<input checked="" type="checkbox"/>	US	30		58	61	65	70	79	88	99	5	8	8	4	4	
	<input checked="" type="checkbox"/>	US	40		60	65	70	75	87	94	103	5	8	8	4	4	
	<input checked="" type="checkbox"/>	US	45		61	67	72	77	90	97	106	5	8	8	4	4	
	<input checked="" type="checkbox"/>	US	50		64	70	75	80	92	98	107	5	8	8	4	4	
	<input checked="" type="checkbox"/>	US	60		71	77	83	89	105	110	119	5	8	8	4	4	
	come prima, ma con Servosoft / per ogni Servosoft	<input checked="" type="checkbox"/>	US	30	72	46	83	86	90	95	104	113	5	8	8	4	4
		<input checked="" type="checkbox"/>	US	40	72	46	85	90	95	100	112	119	5	8	8	4	4
		<input checked="" type="checkbox"/>	US	45	72	46	86	92	97	102	115	122	5	8	8	4	4
		<input checked="" type="checkbox"/>	US	50	72	46	89	95	100	105	117	123	5	8	8	4	4
		<input checked="" type="checkbox"/>	US	60	72	46	96	102	108	114	130	135	5	8	8	4	4
	come prima, ma con Servosoft / per ogni Servosoft	<input checked="" type="checkbox"/>	US	30	72	33	83	86	90	95	104	113	5	8	8	4	4
		<input checked="" type="checkbox"/>	US	40	72	33	85	90	95	100	112	119	5	8	8	4	4
		<input checked="" type="checkbox"/>	US	45	72	33	86	92	97	102	115	122	5	8	8	4	4
		<input checked="" type="checkbox"/>	US	50	72	33	89	95	100	105	117	123	5	8	8	4	4
		<input checked="" type="checkbox"/>	US	60	72	33	96	102	108	114	130	135	5	8	8	4	4

2.06 Per le varianti dei mobili divisori è necessario montare il sistema di fissaggio antiribaltamento, fornito automaticamente in dotazione.

Basi

altezza 723 mm

Mobile senza piano e senza zoccolo Profondità corpo 560 mm

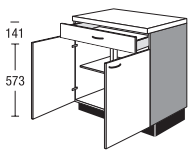
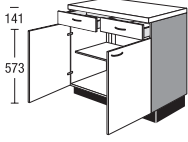
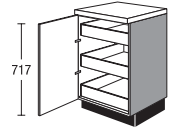
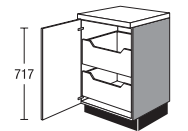
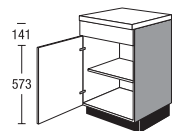
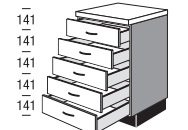
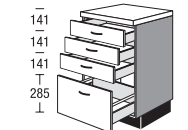
					Larghezza	Gruppo di prezzo							Servosoft	Pro Servosoft	VetroProServo	Ammortizzamento porta Top Motion	Ammortizzamento porta Top Motion Plus
						1	2	3	4	5	6	7					
 <p>Base 1 cassetto 2 antine a cerniera 1 ripiano regolabile</p>	<input checked="" type="checkbox"/>	US	80	3	108	117	126	135	159	174	193	5	8	8	8	8	
	<input checked="" type="checkbox"/>	US	90	3	110	119	128	137	161	176	196	5	8	8	8	8	
	<input checked="" type="checkbox"/>	US	100	3	116	124	133	143	168	183	203	5	8	8	8	8	
 <p>Base 2 cassetti 2 antine a cerniera 1 ripiano regolabile</p>		US	80		109	118	127	136	160	175	194	10	16	16	8	8	
		US	90		111	120	129	138	162	177	197	10	16	16	8	8	
		US	100		117	125	134	144	169	184	204	10	16	16	8	8	
		US	120		146	154	163	173	198	213	234	10	16	16	8	8	
 <p>Base con carrelli interni 1 antina girevole 3 cassetti interni <i>L'angolo di apertura delle ante girevoli deve essere almeno di 90° (attenzione alla distanza tra le maniglie).</i></p>	<input checked="" type="checkbox"/>	U	30	IS	104	112	118	125	136	141	151	15	24	24	4	4	
	<input checked="" type="checkbox"/>	U	40	IS	112	121	127	134	147	152	164	15	24	24	4	4	
	<input checked="" type="checkbox"/>	U	45	IS	113	122	128	135	148	153	165	15	24	24	4	4	
	<input checked="" type="checkbox"/>	U	50	IS	116	125	132	139	151	157	168	15	24	24	4	4	
	<input checked="" type="checkbox"/>	U	60	IS	124	135	142	150	164	171	182	15	24	24	4	4	
 <p>Base con carrelli interni 1 antina girevole 2 carrelli interni <i>L'angolo di apertura delle ante girevoli deve essere almeno di 90° (attenzione alla distanza tra le maniglie).</i></p>	<input checked="" type="checkbox"/>	U	30	IA	88	95	101	108	119	130	145	10	16	32	4	4	
	<input checked="" type="checkbox"/>	U	40	IA	94	102	109	117	133	142	153	10	16	32	4	4	
	<input checked="" type="checkbox"/>	U	45	IA	95	103	110	118	134	144	155	10	16	32	4	4	
	<input checked="" type="checkbox"/>	U	50	IA	100	110	117	125	142	153	165	10	16	32	4	4	
	<input checked="" type="checkbox"/>	U	60	IA	106	116	124	132	152	155	164	10	16	32	4	4	
 <p>Base per tavoli d'appoggio 1 frontalino in alto montato fisso per appoggio del piano del tavolo 1 antina girevole 1 ripiano regolabile</p>	<input checked="" type="checkbox"/>	UB	30		58	61	66	70	79	88	99	-	-	-	4	4	
	<input checked="" type="checkbox"/>	UB	40		60	65	70	75	87	94	103	-	-	-	4	4	
	<input checked="" type="checkbox"/>	UB	45		61	67	73	77	90	97	106	-	-	-	4	4	
	<input checked="" type="checkbox"/>	UB	50		64	70	76	80	92	98	107	-	-	-	4	4	
	<input checked="" type="checkbox"/>	UB	60		71	77	83	89	105	110	119	-	-	-	4	4	
 <p>Base 5 cassetti</p>	<input checked="" type="checkbox"/>	U5S	40		108	116	121	126	153	165	181	25	40	40	-	-	
	<input checked="" type="checkbox"/>	U5S	45		109	119	127	136	156	169	186	25	40	40	-	-	
	<input checked="" type="checkbox"/>	U5S	50		110	122	130	139	159	172	190	25	40	40	-	-	
	<input checked="" type="checkbox"/>	U5S	60		115	127	137	147	171	184	201	25	40	40	-	-	
 <p>Base 3 cassetti 1 carrello</p>	<input checked="" type="checkbox"/>	U3SA	30		101	107	115	124	144	156	171	20	32	40	-	-	
	<input checked="" type="checkbox"/>	U3SA	40		103	110	119	128	151	161	175	20	32	40	-	-	
	<input checked="" type="checkbox"/>	U3SA	45		105	112	121	130	154	164	178	20	32	40	-	-	
	<input checked="" type="checkbox"/>	U3SA	50		106	115	124	133	157	168	182	20	32	40	-	-	
	<input checked="" type="checkbox"/>	U3SA	60		110	122	132	142	168	179	194	20	32	40	-	-	
	<input checked="" type="checkbox"/>	U3SA	80		169	187	203	218	258	275	298	32	44	52	-	-	
	<input checked="" type="checkbox"/>	U3SA	90		178	197	214	230	272	290	314	32	44	52	-	-	
<input checked="" type="checkbox"/>	U3SA	100		186	206	223	240	284	303	328	32	44	52	-	-		

Per le varianti dei mobili divisori è necessario montare il sistema di fissaggio antibaltamento, fornito automaticamente in dotazione.

2.07

Basi

altezza 723 mm

Mobile senza piano e senza zoccolo Profondità corpo 560 mm

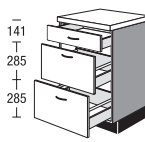
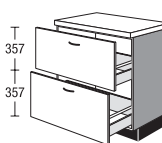
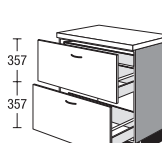
	Larghezza	Gruppo di prezzo							Servosoft	Pro Servosoft	VetroProServo	Ammortizzamento porta Top Motion	Ammortizzamento porta Top Motion Plus					
		1	2	3	4	5	6	7										
 <p>Base 1 cassetto 2 carrelli</p> <p>come prima, ma con Servosoft / per ogni Servosoft</p> <p>come prima, ma con Servosoft / per ogni Servosoft</p> <p><i>I piedini zoccolo sono forniti sciolti.</i></p>	<input checked="" type="checkbox"/>	US2A	30			98	106	113	121	135	146	161	15	24	40	-	-	
	<input checked="" type="checkbox"/>	US2A	40			101	108	114	122	136	146	161	15	24	40	-	-	
	<input checked="" type="checkbox"/>	US2A	45			105	112	119	127	141	152	167	15	24	40	-	-	
	<input checked="" type="checkbox"/>	US2A	50			106	115	122	130	146	156	170	15	24	40	-	-	
	<input checked="" type="checkbox"/>	US2A	60			111	123	129	136	157	169	186	15	24	40	-	-	
	<input checked="" type="checkbox"/>	US2A	80			154	165	174	183	207	223	244	21	30	46	-	-	
	<input checked="" type="checkbox"/>	US2A	90			156	167	176	185	209	225	246	21	30	46	-	-	
	<input checked="" type="checkbox"/>	US2A	100			170	182	192	202	228	245	268	21	30	46	-	-	
	<input checked="" type="checkbox"/>	US2A	120			209	224	236	248	280	301	329	21	30	46	-	-	
	<input checked="" type="checkbox"/>	460	US2A	30	72	46	123	131	138	146	160	171	187	15	24	40	-	-
	<input checked="" type="checkbox"/>	460	US2A	40	72	46	126	133	139	147	161	171	187	15	24	40	-	-
	<input checked="" type="checkbox"/>	460	US2A	45	72	46	130	137	144	152	166	177	193	15	24	40	-	-
	<input checked="" type="checkbox"/>	460	US2A	50	72	46	131	140	147	155	171	181	196	15	24	40	-	-
	<input checked="" type="checkbox"/>	460	US2A	60	72	46	136	148	154	161	182	194	212	15	24	40	-	-
	<input checked="" type="checkbox"/>	326	US2A	30	72	33	123	131	138	146	160	171	187	15	24	40	-	-
<input checked="" type="checkbox"/>	326	US2A	40	72	33	126	133	139	147	161	171	187	15	24	40	-	-	
<input checked="" type="checkbox"/>	326	US2A	45	72	33	130	137	144	152	166	177	193	15	24	40	-	-	
<input checked="" type="checkbox"/>	326	US2A	50	72	33	131	140	147	155	171	181	196	15	24	40	-	-	
<input checked="" type="checkbox"/>	326	US2A	60	72	33	136	148	154	161	182	194	212	15	24	40	-	-	
 <p>Base 2 carrelli</p> <p><i>Disponibili per i seguenti programmi: IP 1200, IP 2200, IP 3150, IP 4050</i></p>	<input checked="" type="checkbox"/>	U2A	30			97	105	112	120	134	145	159	10	16	32	-	-	
	<input checked="" type="checkbox"/>	U2A	40			100	107	113	121	135	145	159	10	16	32	-	-	
	<input checked="" type="checkbox"/>	U2A	45			103	110	117	125	138	149	164	10	16	32	-	-	
	<input checked="" type="checkbox"/>	U2A	50			104	115	122	128	149	160	176	10	16	32	-	-	
<p>Base 2 carrelli</p>	<input checked="" type="checkbox"/>	U2A	60			112	124	131	138	160	172	189	10	16	32	-	-	
	<input checked="" type="checkbox"/>	U2A	80			155	166	173	184	207	223	245	16	22	38	-	-	
	<input checked="" type="checkbox"/>	U2A	90			161	172	180	191	215	232	255	16	22	38	-	-	
	<input checked="" type="checkbox"/>	U2A	100			169	181	189	201	225	244	268	16	22	38	-	-	
	<input checked="" type="checkbox"/>	U2A	120			207	223	234	251	275	299	328	16	22	38	-	-	
	 <p>Base con cassetto interno. 1 carrello 1 cassetto interno 1 carrello</p> <p><i>Ordinare a parte il trascinatore per cassette. Articolo ZIS 1 (contiene 1 pezzo)</i></p> <p><i>Disponibili per i seguenti programmi: IP 1200, IP 2200, IP 3150, IP 4050</i></p> <p>Base con cassetto interno. 1 carrello 1 cassetto interno 1 carrello</p> <p><i>Ordinare a parte il trascinatore per cassette. Articolo ZIS 1 (contiene 1 pezzo)</i></p> <p>Integrazioni adatte:</p> <p>Trascinatore per cassetto/estraibile interno da avvitare alla facciata n° 1</p> <p><i>Non utilizzabile con le gamme: IP 4820, IP 7500</i></p>	<input checked="" type="checkbox"/>	U2A	30	IS		118	127	134	141	161	163	190	15	24	40	-	-
<input checked="" type="checkbox"/>		U2A	40	IS		126	135	143	151	172	174	203	15	24	40	-	-	
<input checked="" type="checkbox"/>		U2A	45	IS		131	141	149	157	179	181	211	15	24	40	-	-	
<input checked="" type="checkbox"/>		U2A	50	IS		137	147	156	164	187	189	221	15	24	40	-	-	
<input checked="" type="checkbox"/>		U2A	60	IS		146	157	166	175	199	201	236	15	24	40	-	-	
<input checked="" type="checkbox"/>		U2A	80	IS		178	190	199	209	235	253	275	21	30	46	-	-	
<input checked="" type="checkbox"/>		U2A	90	IS		199	210	219	228	252	254	291	21	30	46	-	-	
<input checked="" type="checkbox"/>		U2A	100	IS		215	225	234	242	265	270	307	21	30	46	-	-	
<input checked="" type="checkbox"/>		U2A	120	IS		246	257	268	277	303	309	351	21	30	46	-	-	
			ZIS 1				2	2	2	2	2	2	2	-	-	-	-	-

2.08 Per le varianti dei mobili divisori è necessario montare il sistema di fissaggio antiribaltamento, fornito automaticamente in dotazione.

Basi

altezza 723 mm

Mobile senza piano e senza zoccolo Profondità corpo 560 mm

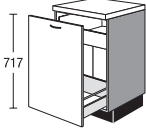
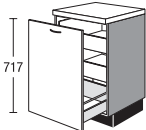
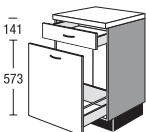
				Larghezza	Gruppo di prezzo							Servosoft	Pro Servosoft	VetroProServo	Ammortizzamento porta Top Motion	Ammortizzamento porta Top Motion Plus
					1	2	3	4	5	6	7					
 <p>Base con cassetto interno. 1 carrello 1 cassetto interno <i>Ordinare a parte il trascinatore per cassetti. Articolo ZIS 1 (contiene 1 pezzo)</i></p>	<input checked="" type="checkbox"/>	UA	30	IS	89	95	100	106	117	125	136	10	16	24	-	-
	<input checked="" type="checkbox"/>	UA	45	IS	94	99	104	111	122	130	142	10	16	24	-	-
	<input checked="" type="checkbox"/>	UA	50	IS	98	105	110	117	130	137	149	10	16	24	-	-
	<input checked="" type="checkbox"/>	UA	60	IS	103	112	117	123	140	150	163	10	16	24	-	-
Integrazioni adatte:																
<p>Trascinatore per cassetto/estraibile interno da avvitare alla facciata n° 1 <i>Non utilizzabile con le gamme: IP 4820, IP 7500</i></p>		ZIS 1			2	2	2	2	2	2	2	-	-	-	-	-
 <p>Base con carrelli interni 1 carrello 2 cassetti interni <i>Ordinare a parte i trascinatori per cassetti. Articolo ZIS 1 (contiene 1 pezzo)</i></p>	<input checked="" type="checkbox"/>	UA	30	2IS	106	114	120	127	139	144	154	15	24	32	-	-
	<input checked="" type="checkbox"/>	UA	45	2IS	115	124	130	137	151	156	168	15	24	32	-	-
	<input checked="" type="checkbox"/>	UA	50	2IS	118	127	134	141	154	160	171	15	24	32	-	-
	<input checked="" type="checkbox"/>	UA	60	2IS	126	137	144	152	167	174	186	15	24	32	-	-
Integrazioni adatte:																
<p>Trascinatore per cassetto/estraibile interno da avvitare alla facciata n° 1 <i>Non utilizzabile con le gamme: IP 4820, IP 7500</i></p>		ZIS 1			2	2	2	2	2	2	2	-	-	-	-	-
 <p>Base 1 cassetto 1 carrello</p>	<input checked="" type="checkbox"/>	USA	30		91	97	102	109	120	129	140	10	16	24	-	-
	<input checked="" type="checkbox"/>	USA	45		96	102	107	114	125	134	147	10	16	24	-	-
	<input checked="" type="checkbox"/>	USA	50		100	107	112	120	133	141	152	10	16	24	-	-
	<input checked="" type="checkbox"/>	USA	60		105	115	120	126	144	154	168	10	16	24	-	-

Per le varianti dei mobili divisori è necessario montare il sistema di fissaggio antibaltamento, fornito automaticamente in dotazione.

2.09

Basi

altezza 723 mm

Mobile senza piano e senza zoccolo Profondità corpo 560 mm

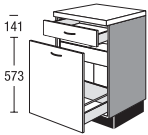
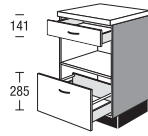
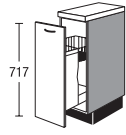
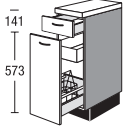









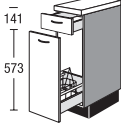
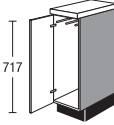

			Larghezza		Gruppo di prezzo							Servosoft	Pro Servosoft	VetroProServo	Ammortizzamento porta Top Motion	Ammortizzamento porta Top Motion Plus
					1	2	3	4	5	6	7					
 <p>Base con cassetto interno.</p> <p>1 cassetto 1 carrello 1 cassetto interno</p> <p><i>Ordinare a parte il trascinatore per cassetti. Articolo ZIS 1 (contiene 1 pezzo)</i></p> <p>Integrazioni adatte:</p> <p>Trascinatore per cassetto/estraibile interno da avvitare alla facciata n° 1</p> <p><i>Non utilizzabile con le gamme: IP 4820, IP 7500</i></p>	<input checked="" type="checkbox"/>	USA	30	IS	109	117	123	131	143	148	159	15	24	32	-	-
	<input checked="" type="checkbox"/>	USA	45	IS	118	127	133	141	155	160	172	15	24	32	-	-
	<input checked="" type="checkbox"/>	USA	50	IS	121	130	137	145	158	164	175	15	24	32	-	-
	<input checked="" type="checkbox"/>	USA	60	IS	129	140	147	156	171	178	190	15	24	32	-	-
		ZIS 1			2	2	2	2	2	2	2	-	-	-	-	-
 <p>Base</p> <p>1 cassetto 1 ripiano a giorno 1 carrello</p> <p><i>Armadio all'interno nello stesso colore del corpo. Non disponibile nei colori dei lati a vista.</i></p>	<input checked="" type="checkbox"/>	USA	45	RMA	133	142	151	161	179	193	212	10	16	24	-	-
	<input checked="" type="checkbox"/>	USA	50	RMA	139	151	160	170	191	205	223	10	16	24	-	-
	<input checked="" type="checkbox"/>	USA	60	RMA	148	164	173	182	211	227	250	10	16	24	-	-
 <p>Base per baguette</p> <p>1 estraibile con inserto a cestello e tasca per baguette</p> <p><i>Elemento cromato grigio argento Disposizione delle maniglie solo orizzontale</i></p>		UA	30	B	135	141	146	151	162	172	185	5	8	8	-	-
 <p>Base per bottiglie</p> <p>1 cassetto 1 carrello 1 cassetto interno 1 portabottiglie estraibile</p> <p><i>Ordinare a parte il trascinatore per cassetti. Articolo ZIS 1 (contiene 1 pezzo)</i></p> <p>Integrazioni adatte:</p> <p>Trascinatore per cassetto/estraibile interno da avvitare alla facciata n° 1</p> <p><i>Non utilizzabile con le gamme: IP 4820, IP 7500</i></p>		USA	30	ISF	115	128	134	141	155	166	181	15	24	32	-	-
		ZIS 1			2	2	2	2	2	2	2	-	-	-	-	-

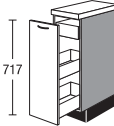
2.10 Per le varianti dei mobili divisori è necessario montare il sistema di fissaggio antiribaltamento, fornito automaticamente in dotazione.

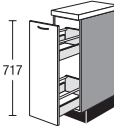
Basi

altezza 723 mm

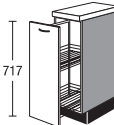
Mobile senza piano e senza zoccolo Profondità corpo 560 mm

		Larghezza		Gruppo di prezzo							Servosoft	Pro Servosoft	VetroProServo	Ammortizzamento porta Top Motion	Ammortizzamento porta Top Motion Plus
				1	2	3	4	5	6	7					
 <p>Base per bottiglie 1 cassetto 1 carrello 1 portabottiglie estraibile</p>	USA	30	F	98	106	113	120	135	146	161	10	16	24	-	-
 <p>Base per canovacci 1 antina girevole 1 portasciugamani, estraibile su guide a rulli</p>	U	30	H	64	68	72	76	83	90	99	-	-	-	4	4
 <p>Base 1 estraibile con 2 cassetti</p>	 UA	30	S	78	84	89	95	106	114	124	10	16	16	-	-
	 UA	40	S	85	91	97	103	115	124	136	10	16	16	-	-
 <p>Base 1 estraibile con 2 cassetti 1 cassetto interno</p>	 UA	30	SIS	104	112	118	125	136	141	151	15	24	24	-	-
	 UA	40	SIS	111	119	126	133	146	151	161	15	24	24	-	-
 <p>Base 1 Auszug mit 2 Auszügen</p>	  UA	30	A	84	90	96	102	114	123	134	10	16	32	-	-
	  UA	40	A	91	97	104	110	123	133	146	10	16	32	-	-
 <p>Base con colonna estraibile 1 estraibile totale con ammortizzazione 2 cestelli regolabili</p> <p><i>Elemento cromato grigio argento</i></p> <p><i>Disposizione delle maniglie solo orizzontale</i></p> <p><i>Battuta R = guida a destra</i> <i>Battuta L = guida a sinistra</i></p> <p><i>Caratteristica accessori cestelli:</i> <i>cestelli cromati grigio argento</i></p> <p>Battuta L</p>  <p>Cesto: cesto da appendere grigio argento</p> <p>Integrazioni adatte:</p> <p>Cestello da appendere grigio argento n° 2</p>	UA	30		139	145	150	155	165	175	187	-	-	-	-	-
	ZIK 30 S2 n° 2			10	10	10	10	10	10	10	-	-	-	-	-





Per le varianti dei mobili divisori è necessario montare il sistema di fissaggio antiribaltamento, fornito automaticamente in dotazione.

2.11

Basi

altezza 723 mm

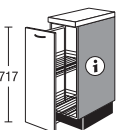
Mobile senza piano e senza zoccolo Profondità corpo 560 mm

	Larghezza	Gruppo di prezzo							Servosoft	Pro Servosoft	VetroProServo	Ammortizzamento porta Top Motion	Ammortizzamento porta Top Motion Plus	
		1	2	3	4	5	6	7						
 <p>Base Dispensa Junior III 1 estraibile totale con ammortizzazione con 2 cesti <i>Binario guida sopra e sotto. Cesti utilizzabili da entrambi i lati.</i> <i>Caratteristica accessori cestelli: cestelli cromati grigio argento</i> <i>Disposizione delle maniglie solo orizzontale</i> <i>Informazioni supplementari sui mobili: Inclusa estrazione totale con ammortizzazione</i></p> <p>Osservare le informazioni sui mobili!</p>  <p>Cesto: cesto da appendere grigio argento</p> <p>Integrazioni adatte:</p> <p>Vaschetta da inserire in plastica Bianco altezza 12 mm</p> <p>Cestello da appendere grigio argento</p>	UA	30	J	156	163	169	175	187	199	214	-	-	-	-
	ZIE	30		3	3	3	3	3	3	3	-	-	-	-
	ZIK	30		6	6	6	6	6	6	6	-	-	-	-
 <p>Base Dispensa Junior III 1 estraibile totale con ammortizzazione con 2 cesti <i>Binario guida sopra e sotto. Cesti utilizzabili da entrambi i lati.</i> <i>Caratteristica accessori cestelli: Comfortline, piano in legno con ringhierino in metallo</i> <i>Disposizione delle maniglie solo orizzontale</i> <i>Informazioni supplementari sui mobili: Inclusa estrazione totale con ammortizzazione</i></p> <p>Osservare le informazioni sui mobili!</p>  <p>Cesto: piano in legno con ringhierino in metallo</p> <p>Integrazioni adatte:</p> <p>Cestello da appendere Piano in legno con ringhierino in metallo</p>	UA	30	JP	162	170	176	182	195	207	222	-	-	-	-
	ZIK	30	P	7	7	7	7	7	7	7	-	-	-	-
 <p>Base con estraibili 1 estraibile totale con ammortizzazione con 2 cesti <i>Elemento cromato grigio argento</i> <i>Montaggio maniglia solo verticale</i></p>	UA	15		134	139	144	149	159	169	181	-	-	-	-

2.12

Per le varianti dei mobili divisori è necessario montare il sistema di fissaggio antiribaltamento, fornito automaticamente in dotazione.

Basi, Base con tavolo

altezza 723 mm

Mobile senza piano e senza zoccolo Profondità corpo 560 mm

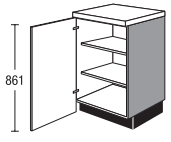
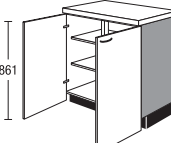
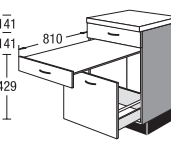
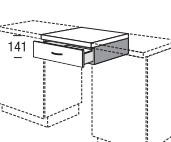
				Gruppo di prezzo												
				Larghezza	1	2	3	4	5	6	7	Servosoft	Pro Servosoft	VetroProServo	Ammortizzamento porta Top Motion	Ammortizzamento porta Top Motion Plus
 <p>Base 1 anta girevole, fino a terra 2 ripiani regolabili <i>Non è possibile la combinazione con maniglia n. 680, 700, 810 e 820.</i> <i>Disponibile solo per altezza zoccolo 155 mm.</i></p>	U	30	FV	62	67	71	76	84	92	102	-	-	-	4	4	
	U	40	FV	63	67	72	77	87	94	102	-	-	-	4	4	
	U	45	FV	66	72	76	82	93	100	108	-	-	-	4	4	
	U	50	FV	68	75	80	85	97	104	112	-	-	-	4	4	
	U	60	FV	73	80	85	91	104	107	112	-	-	-	4	4	
 <p>Base 2 ante girevoli, profondità corpo 2 ripiani regolabili <i>Non è possibile la combinazione con maniglia n. 680, 700, 810 e 820.</i> <i>Disponibile solo per altezza zoccolo 155 mm.</i></p>	U	80	FV	108	121	131	142	162	176	194	-	-	-	8	8	
	U	90	FV	115	128	138	148	170	186	206	-	-	-	8	8	
	U	100	FV	121	129	139	150	174	191	213	-	-	-	8	8	
	U	120	FV	154	163	173	184	210	227	251	-	-	-	8	8	
 <p>Base con tavolo estraibile 1 cassetto 1 piano tavolo allungabile su guida telescopica senza piedino di sostegno 1 carrello Rivestimento pannello bianco <i>Misure del piano estratto circa 810 x 550 mm</i> <i>Altezza tavolo con zoccolo 105 mm 641 mm</i> <i>portata max. 30 kg</i></p>	USA	60	T	213	239	244	250	259	271	296	10	16	24	-	-	
 <p>Cassetto sotto piano di lavoro altezza 147 mm</p>	<input checked="" type="checkbox"/>	MS	45	14	53	57	59	61	62	64	68	5	8	8	-	-
	<input checked="" type="checkbox"/>	MS	50	14	54	58	60	62	63	65	69	5	8	8	-	-
	<input checked="" type="checkbox"/>	MS	60	14	55	59	61	63	64	66	70	5	8	8	-	-

Per le varianti dei mobili divisori è necessario montare il sistema di fissaggio antiribaltamento, fornito automaticamente in dotazione.

2.13

Basi

altezza 723 mm

Mobile senza piano e senza zoccolo Profondità corpo 326 mm

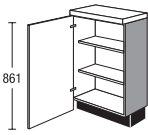
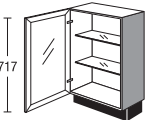
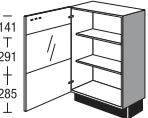
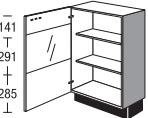
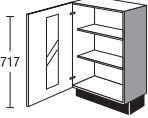
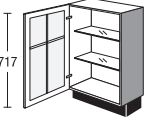
			Larghezza	Gruppo di prezzo							Servosoft	Pro Servosoft	VetroProServo	Ammortizzamento porta Top Motion	Ammortizzamento porta Top Motion Plus		
				1	2	3	4	5	6	7							
 <p>Base</p> <p>1 anta girevole, fino a terra 2 ripiani regolabili</p> <p>Non è possibile la combinazione con maniglia n. 680, 700, 810 e 820.</p> <p>Disponibile solo per altezza zoccolo 155 mm.</p> <p>I piedini zoccolo sono forniti sciolti.</p>	326	U	30	72	33FV	81	85	89	93	100	108	118	-	-	-	4	4
	326	U	40	72	33FV	84	88	92	97	107	113	121	-	-	-	4	4
	326	U	45	72	33FV	85	90	94	99	110	116	124	-	-	-	4	4
	326	U	50	72	33FV	86	92	96	101	112	118	126	-	-	-	4	4
	326	U	60	72	33FV	92	98	103	108	121	123	129	-	-	-	4	4
 <p>Base con anta in vetro</p> <p>1 antina in vetro girevole 2 ripiani in vetro regolabili</p> <p>Montaggio maniglia solo verticale per anta in vetro con telaio Montaggio maniglia solo orizzontale per anta a vetro a segmenti</p> <p>Montaggio maniglia n. 740, 760, 780, 790 e 800 solo orizzontale, al centro</p> <p>Esecuzione in vetro e a telaio vedere riassunto dei modelli</p> <p>Esecuzioni disponibili vedere riassunto Possibili varianti di facciate in vetro</p> <p>I piedini zoccolo sono forniti sciolti.</p>	326	UG	45	72	33	92	99	100	102	110	118	128	-	-	-	4	4
	326	UG	50	72	33	94	101	102	104	113	121	133	-	-	-	4	4
	326	UG	60	72	33	97	105	107	109	118	127	139	-	-	-	4	4
 <p>Anta in vetro con telaio n. 701</p>																	
 <p>Anta in vetro a segmenti n. 706</p>																	
 <p>Anta in vetro con telaio n. 704</p>																	
 <p>Anta in vetro con listelli n. 705</p>																	

2.14 Per le varianti dei mobili divisori è necessario montare il sistema di fissaggio antiribaltamento, fornito automaticamente in dotazione.

Basi angolari

altezza 723 mm

Mobile senza piano e senza zoccolo Profondità corpo 560 mm

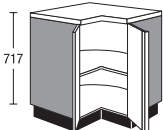
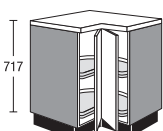
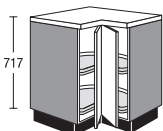
		Larghezza	Gruppo di prezzo							Servosoft	Pro Servosoft	VetroProServo	Ammortizzamento porta Top Motion	Ammortizzamento porta Top Motion Plus	
			1	2	3	4	5	6	7						
 <p>Base ad angolo 2 antine a cerniera 1 ripiano montato fisso</p> <p><i>UE 80: Montaggio maniglia solo verticale</i></p> <p><i>Montaggio maniglia n. 740, 760, 780, 790 e 800 solo orizzontale, al centro</i></p> <p><i>L'armadietto può venire smontato sul posto</i></p>	UE	80		161	171	177	183	188	194	206	-	-	-	8	8
	UE	90		177	188	194	201	207	214	229	-	-	-	8	8
 <p>Base ad angolo Antine divise a libro con ammortizzatore carosello 2 piani girevoli in legno con ringhierino in metallo</p> <p><i>UE 80 KP: Montaggio maniglia solo verticale sull'anta destra</i></p> <p><i>Montaggio maniglia n. 740, 760, 780, 790 e 800 solo orizzontale, al centro</i></p> <p><i>L'armadietto può venire smontato sul posto</i></p>	UE	80	KP	254	268	277	286	293	301	320	-	-	-	-	-
	UE	90	KP	268	282	291	300	309	319	341	-	-	-	-	-
 <p>Base ad angolo come prima, ma ante a cerniera divise Carosello con 2 piatti girevoli in materiale sintetico</p>	UE	80	K	189	203	212	221	228	236	252	-	-	-	-	-
	UE	90	K	201	215	224	233	242	252	270	-	-	-	-	-



Per le varianti dei mobili divisori è necessario montare il sistema di fissaggio antibaltamento, fornito automaticamente in dotazione.

2.15

Basi angolari

altezza 723 mm

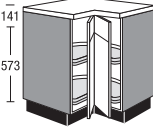
Mobile senza piano e senza zoccolo Profondità corpo 560 mm

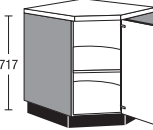
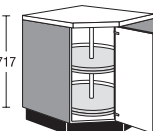
	Larghezza	Gruppo di prezzo							Servosoft	Pro Servosoft	VetroProServo	Ammortizzamento porta Top Motion	Ammortizzamento porta Top Motion Plus	
		1	2	3	4	5	6	7						
 <p>Base ad angolo Antine divise a libro (fissate con prigionieri) con ammortizzatore carosello 2 piani girevoli in legno con ringhierino in metallo e ammortizzazione della rotazione</p> <p><i>Non disponibili per i programmi: IP 4820, IP 7500</i></p> <p><i>Montaggio maniglia n. 740, 780 e 790 solo orizzontale, al centro</i></p> <p><i>L'armadietto può venire smontato sul posto</i></p>	UE	90	KPMS	284	299	308	318	327	338	361	-	-	-	-
 <p>Base ad angolo come prima, ma Carosello con 2 piatti girevoli in materiale sintetico</p>	UE	90	KMS	230	246	256	267	277	288	309	-	-	-	-
 <p>Base ad angolo 1 antina girevole 1 ripiano montato fisso</p> <p><i>Non possibile il montaggio di base per fornelli a causa del collegamento al piano di lavoro</i></p> <p><i>Piano di lavoro angolare idoneo PLR/PLS 4390 60</i></p> <p><i>È necessaria un'apertura della porta di 780 mm, ma il mobile può essere smontato sul posto.</i></p>	UED Largh. antina 45	90		167	180	183	186	204	214	227	-	-	-	4 4
 <p>Base ad angolo 1 antina girevole Carosello con 2 piatti girevoli in materiale sintetico</p> <p><i>Non possibile il montaggio di base per fornelli a causa del collegamento al piano di lavoro</i></p> <p><i>Piano di lavoro angolare idoneo PLR/PLS 4390 60</i></p> <p><i>È necessaria un'apertura della porta di 780 mm, ma il mobile può essere smontato sul posto.</i></p>	UED Largh. antina 45	90	K	182	195	198	201	219	229	242	-	-	-	4 4

2.16

Per le varianti dei mobili divisori è necessario montare il sistema di fissaggio antiribaltamento, fornito automaticamente in dotazione.

Basi angolari

altezza 723 mm

Mobile senza piano e senza zoccolo Profondità corpo 560 mm

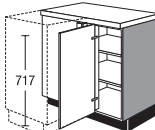
	Larghezza	Gruppo di prezzo							Servosoft	Pro Servosoft	VetroProServo	Ammortizzamento porta Top Motion	Ammortizzamento porta Top Motion Plus		
		1	2	3	4	5	6	7							
 <p>Esecuzione L</p> <p>Base ad angolo con pannello liscio e fascia sfusa, in esecuzione frontale o colore frontale per l'annessione di basi 1 antina girevole 2 ripiani regolabili</p> <p><i>Misura di progetto 950 x 650 mm larghezza corpo 600 mm</i></p> <p><i>Possibile avanzamento per compensazione misura. (Misura minima regolazione: 885 x 600 mm)</i></p> <p><i>Per i progetti con lavastoviglie adiacente, la fascia angolare è fornita con finto riporto. Per piccole misure di progetto, tenere presente l'area d'apertura di elettrodomestici e cassette.</i></p> <p><i>Con misura di progetto superiore a 650 mm, si deve ordinare una fascia supplementare.</i></p> <p><i>Ordinare eventualmente a parte il limitatore di apertura anta girevole Z19</i></p>	UE	95	97	107	117	127	135	149	168	-	-	-	4	4	
		Largh. antina 30													
<p>Base ad angolo come prima, ma</p> <p><i>Misura di progetto 1050 x 650 mm Larghezza corpo 900 mm</i></p> <p><i>Possibile spostare in avanti per compensazione misure (Misure minime di regolazione: 985 x 600 mm)</i></p>	UE	105	104	114	124	134	142	156	175	-	-	-	4	4	
		Largh. antina 40													
<p>Base ad angolo come prima, ma</p> <p><i>Misura di progetto 1100 x 650 mm Larghezza corpo 900 mm</i></p> <p><i>Possibile spostare in avanti per compensazione misure (Misure minime di regolazione: 1035 x 600 mm)</i></p>	UE	110	107	117	128	138	146	161	180	-	-	-	4	4	
		Largh. antina 45													
<p>Base ad angolo come prima, ma</p> <p><i>Misura di progetto 1150 x 650 mm Larghezza corpo 1000 mm</i></p> <p><i>Possibile spostare in avanti per compensazione misure (Misure minime: 1085 x 600 mm)</i></p>	UE	115	108	116	126	136	144	158	177	-	-	-	4	4	
		Largh. antina 50													
<p>Base ad angolo come prima, ma</p> <p><i>Misura di progetto 1250 x 650 mm Larghezza corpo 1000 mm</i></p> <p><i>Possibile spostare in avanti per compensazione misure (Misure minime di regolazione: 1185 x 600 mm)</i></p>	UE	125	108	116	126	136	144	158	177	-	-	-	4	4	
		Largh. antina 60													

Per le varianti dei mobili divisori è necessario montare il sistema di fissaggio antiribaltamento, fornito automaticamente in dotazione.

Basi angolari

altezza 723 mm

Mobile senza piano e senza zoccolo Profondità corpo 560 mm

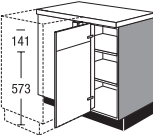
	Larghezza	Gruppo di prezzo							Servosoft	Pro Servosoft	VetroProServo	Ammortizzamento porta Top Motion	Ammortizzamento porta Top Motion Plus			
		1	2	3	4	5	6	7								
 <p>Esecuzione L</p> <p>Base ad angolo con pannello liscio e fascia sfusa, in esecuzione frontale o colore frontale per l'annessione di basi 1 antina a cerniera (fissata con prigionieri) 2 ripiani regolabili</p> <p><i>Misura di progetto 950 x 650 mm larghezza corpo 600 mm</i></p> <p><i>Possibile avanzamento per compensazione misura. (Misura minima regolazione: 885 x 600 mm)</i></p> <p><i>Per i progetti con lavastoviglie adiacente, la fascia angolare è fornita con finto riporto. Per piccole misure di progetto, tenere presente l'area d'apertura di elettrodomestici e cassette.</i></p> <p><i>Con misura di progetto superiore a 650 mm, si deve ordinare una fascia supplementare.</i></p> <p><i>Ordinare eventualmente a parte il limitatore di apertura anta girevole Z19</i></p>	UE	95	MS	98	108	118	128	136	150	169	-	-	-	4	4	
		Largh. antina 30														
<p>Base ad angolo come prima, ma</p> <p><i>Misura di progetto 1050 x 650 mm Larghezza corpo 900 mm</i></p> <p><i>Possibile spostare in avanti per compensazione misure (Misure minime di regolazione: 985 x 600 mm)</i></p>	UE	105	MS	106	116	126	136	144	158	177	-	-	-	4	4	
		Largh. antina 40														
<p>Base ad angolo come prima, ma</p> <p><i>Misura di progetto 1100 x 650 mm Larghezza corpo 900 mm</i></p> <p><i>Possibile spostare in avanti per compensazione misure (Misure minime di regolazione: 1035 x 600 mm)</i></p>	UE	110	MS	110	120	131	141	149	164	184	-	-	-	4	4	
		Largh. antina 45														
<p>Base ad angolo come prima, ma</p> <p><i>Misura di progetto 1150 x 650 mm Larghezza corpo 1000 mm</i></p> <p><i>Possibile spostare in avanti per compensazione misure (Misure minime di regolazione: 1085 x 600 mm)</i></p>	UE	115	MS	111	119	129	139	147	161	180	-	-	-	4	4	
		Largh. antina 50														
<p>Base ad angolo come prima, ma</p> <p><i>Misura di progetto 1250 x 650 mm Larghezza corpo 1000 mm</i></p> <p><i>Possibile spostare in avanti per compensazione misure (Misure minime di regolazione: 1185 x 600 mm)</i></p>	UE	125	MS	111	119	129	139	147	161	180	-	-	-	4	4	
		Largh. antina 60														

2.18

Per le varianti dei mobili divisori è necessario montare il sistema di fissaggio antiribaltamento, fornito automaticamente in dotazione.

Basi angolari

altezza 723 mm

Mobile senza piano e senza zoccolo Profondità corpo 560 mm

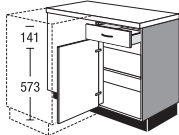
	Larghezza	Gruppo di prezzo							Servosoft	Pro Servosoft	VetroProServo	Ammortizzamento porta Top Motion	Ammortizzamento porta Top Motion Plus		
		1	2	3	4	5	6	7							
 <p>Base ad angolo con pannello liscio e fascia sfusa larghezza 50 mm, nel colore facciata per l'inserimento di basi 1 cassetto 1 antina girevole 1 ripiano regolabile</p> <p><i>Misura di progetto 1050 x 650 mm Larghezza corpo 900 mm</i></p> <p><i>Possibile spostare in avanti per compensazione misure (Misure minime di regolazione: 985 x 600 mm)</i></p> <p><i>Per i progetti con lavastoviglie adiacente, la fascia angolare è fornita con finto riporto. Per piccole misure di progetto, tenere presente l'area d'apertura di elettrodomestici e cassetti.</i></p> <p><i>Con misura di progetto superiore a 650 mm, si deve ordinare una fascia supplementare.</i></p> <p><i>Ordinare eventualmente a parte il limitatore di apertura anta girevole Z19</i></p> <p>Base ad angolo come prima, ma</p> <p><i>Misura di progetto 1100 x 650 mm Larghezza corpo 900 mm</i></p> <p><i>Possibile spostare in avanti per compensazione misure (Misure minime di regolazione: 1035 x 600 mm)</i></p> <p>Base ad angolo come prima, ma</p> <p><i>Misura di progetto 1150 x 650 mm Larghezza corpo 1000 mm</i></p> <p><i>Possibile spostare in avanti per compensazione misure (Misure minime: 1085 x 600 mm)</i></p> <p>Base ad angolo come prima, ma</p> <p><i>Misura di progetto 1250 x 650 mm Larghezza corpo 1000 mm</i></p> <p><i>Possibile spostare in avanti per compensazione misure (Misure minime di regolazione: 1185 x 600 mm)</i></p>	UES	105	121	129	139	149	157	172	191	5	8	8	4	4	
		Largh. antina 40													
		UES	110	125	133	143	154	162	177	197	5	8	8	4	4
		Largh. antina 45													
	UES	115	122	130	140	150	158	173	192	5	8	8	4	4	
	Largh. antina 50														
	UES	125	132	141	151	162	171	187	208	5	8	8	4	4	
	Largh. antina 60														





Per le varianti dei mobili divisori è necessario montare il sistema di fissaggio antibaltamento, fornito automaticamente in dotazione.

2.19

Basi angolari

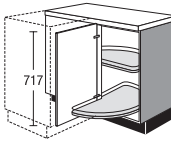
altezza 723 mm

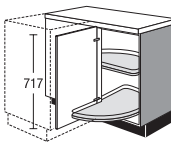
Mobile senza piano e senza zoccolo Profondità corpo 560 mm

	Larghezza	Gruppo di prezzo							Servosoft	Pro Servosoft	VetroProServo	Ammortizzamento porta Top Motion	Ammortizzamento porta Top Motion Plus		
		1	2	3	4	5	6	7							
 <p>Base ad angolo con pannello liscio e fascia sfusa larghezza 50 mm, nel colore facciata per l'inserimento di basi 1 antina girevole 2 piani girevoli in legno con ringhierino in metallo</p> <p>Esecuzione L</p> <p>Misura di progetto 1150 x 650 mm Larghezza corpo 1000 mm</p>  <p>Possibile spostare in avanti per compensazione misure (Misure minime: 1085 x 600 mm)</p> <p>Per i progetti con lavastoviglie adiacente, la fascia angolare è fornita con finto riporto. Per piccole misure di progetto, tenere presente l'area d'apertura di elettrodomestici e cassetti.</p> <p>Con misura di progetto superiore a 650 mm, si deve ordinare una fascia supplementare.</p> <p>Ordinare eventualmente a parte il limitatore di apertura anta girevole Z19</p>	UE	115	KP	178	189	197	205	219	234	256	-	-	-	4	4
 <p>Base ad angolo come prima, ma 2 ripiani girevoli in sintetico</p> <p>Esecuzione L</p> 	UE	115	K	118	129	137	145	159	174	194	-	-	-	4	4

2.20

Per le varianti dei mobili divisori è necessario montare il sistema di fissaggio antiribaltamento, fornito automaticamente in dotazione.

Basi angolari

altezza 723 mm

Mobile senza piano e senza zoccolo Profondità corpo 560 mm

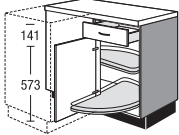
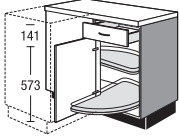
		Larghezza	Gruppo di prezzo							Servosoft	Pro Servosoft	VetroProServo	Ammortizzamento porta Top Motion	Ammortizzamento porta Top Motion Plus	
			1	2	3	4	5	6	7						
 <p>Base angolare con cassetto con pannello liscio e fascia sfusa larghezza 50 mm, nel colore facciata per l'inserimento di basi 1 cassetto 1 antina girevole 2 piani girevoli in legno con ringhierino in metallo</p> <p>Esecuzione L</p> <p>Misura di progetto 1150 x 650 mm Larghezza corpo 1000 mm</p> <p>Possibile spostare in avanti per compensazione misure (Misure minime: 1085 x 600 mm)</p> <p>Per i progetti con lavastoviglie adiacente, la fascia angolare è fornita con finto riporto. Per piccole misure di progetto, tenere presente l'area d'apertura di elettrodomestici e cassette.</p> <p>Con misura di progetto superiore a 650 mm, si deve ordinare una fascia supplementare.</p> <p>Ordinare eventualmente a parte il limitatore di apertura anta girevole Z19</p>	UES	115	KP	192	203	211	219	233	249	271	5	8	8	4	4
			Largh. antina 50												
 <p>Base angolare con cassetto come prima, ma 2 ripiani girevoli in sintetico</p> <p>Esecuzione L</p>	UES	115	K	132	143	151	159	173	189	208	5	8	8	4	4
			Largh. antina 50												

Per le varianti dei mobili divisori è necessario montare il sistema di fissaggio antibaltamento, fornito automaticamente in dotazione.

2.21

Basi angolari

altezza 723 mm

Mobile senza piano e senza zoccolo Profondità corpo 560 mm

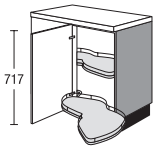
	Larghezza	Gruppo di prezzo	Gruppo di prezzo							Servosoft	Pro Servosoft	VetroProServo	Ammortizzamento porta Top Motion	Ammortizzamento porta Top Motion Plus	
			1	2	3	4	5	6	7						
 <p>Base ad angolo con pannello liscio e fascia sfusa larghezza 50 mm, nel colore facciata per l'inserimento di basi 1 antina girevole 2 piani girevoli in legno completamente estraibili con ringhierino in metallo LeMans con ammortizzazione e chiusura automatica</p> <p><i>Misura di progetto 1100 x 650 mm Larghezza corpo 900 mm</i></p> <p><i>Possibile spostare in avanti per compensazione misure (Misure minime di regolazione: 1100 x 600 mm)</i></p> <p><i>Non superare la misura di progettazione 1100 mm.</i></p> <p><i>Per i progetti con lavastoviglie adiacente, la fascia angolare è fornita con finto riparto.</i></p> <p><i>Con misura di progetto superiore a 650 mm, si deve ordinare una fascia supplementare.</i></p> <p><i>L'angolo di apertura delle ante girevoli deve essere almeno di 90° (attenzione alla distanza tra le maniglie).</i></p>	UE	110	LMP	321	332	340	348	361	376	403	-	-	-	4	4
	Largh. antina 45														
<p>Base ad angolo come prima, ma 2 piani girevoli in legno completamente estraibili con ringhierino in metallo LeMans</p> <p><i>Misura di progetto 1100 x 650 mm Larghezza corpo 900 mm</i></p> <p><i>Possibile spostare in avanti per compensazione misure (Misure minime di regolazione: 1100 x 600 mm)</i></p> <p><i>Non superare la misura di progettazione 1100 mm.</i></p>	UE	110	LM	295	306	316	321	335	350	376	-	-	-	4	4
	Largh. antina 45														

2.22

Per le varianti dei mobili divisori è necessario montare il sistema di fissaggio antiribaltamento, fornito automaticamente in dotazione.

Basi angolari

altezza 723 mm

Mobile senza piano e senza zoccolo Profondità corpo 560 mm

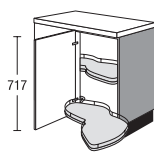
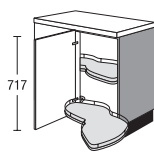
		Larghezza	Gruppo di prezzo							Servosoft	Pro Servosoft	VetroProServo	Ammortizzamento porta Top Motion	Ammortizzamento porta Top Motion Plus	
			1	2	3	4	5	6	7						
 <p>Esecuzione L</p>	<p>Base ad angolo</p> <p>con pannello liscio e fascia sfusa larghezza 50 mm, nel colore facciata per l'inserimento di basi</p> <p>1 antina girevole</p> <p>2 piani girevoli in legno completamente estraibili con ringhierino in metallo LeMans con ammortizzazione e chiusura automatica</p> <p><i>Misura di progetto 1150 x 650 mm</i> <i>Non è possibile una misura di progetto inferiore a 1150 mm.</i> <i>(larghezza corpo 1000 mm)</i></p> <p><i>Possibile avanzamento per compensazione misura.</i> <i>(Misura minima regolazione: 1150 x 600 mm)</i></p> <p><i>Per i progetti con lavastoviglie adiacente, la fascia angolare è fornita con finto riporto.</i></p> <p><i>Con misura di progetto superiore a 650 mm, si deve ordinare una fascia supplementare.</i></p> <p><i>L'angolo di apertura delle ante girevoli deve essere almeno di 90° (attenzione alla distanza tra le maniglie).</i></p> <p><i>Ordinare eventualmente a parte il limitatore di apertura anta girevole Z19</i></p>	UE 115 Largh. antina 50	LMP	327	338	346	354	368	383	411	-	-	-	4	4
	<p>Base ad angolo</p> <p>come prima, ma</p> <p>2 piani girevoli in legno completamente estraibili con ringhierino in metallo LeMans</p>	UE 115 Largh. antina 50	LM	301	312	322	328	342	357	384	-	-	-	4	4
 <p>Esecuzione L</p>	<p>Base ad angolo</p> <p>con pannello liscio e fascia sfusa larghezza 50 mm, nel colore facciata per l'inserimento di basi</p> <p>1 antina girevole</p> <p>2 piani girevoli in legno completamente estraibili con ringhierino in metallo LeMans con ammortizzazione e chiusura automatica</p> <p><i>Misura di progetto 1250 x 650 mm</i> <i>Non è possibile una misura di progetto inferiore a 1250 mm.</i> <i>(larghezza corpo 1000 mm)</i></p> <p><i>Possibile avanzamento per compensazione misura.</i> <i>(Misura minima regolazione: 1250 x 600 mm)</i></p> <p><i>Per i progetti con lavastoviglie adiacente, la fascia angolare è fornita con finto riporto.</i></p> <p><i>Con misura di progetto superiore a 650 mm, si deve ordinare una fascia supplementare.</i></p> <p><i>L'angolo di apertura delle ante girevoli deve essere almeno di 90° (attenzione alla distanza tra le maniglie).</i></p> <p><i>Ordinare eventualmente a parte il limitatore di apertura anta girevole Z19</i></p>	UE 125 Largh. antina 60	LMP	336	347	356	364	378	394	423	-	-	-	4	4
	<p>Base ad angolo</p> <p>come prima, ma</p> <p>2 piani girevoli in legno completamente estraibili con ringhierino in metallo LeMans</p>	UE 125 Largh. antina 60	LM	310	321	330	338	352	368	396	-	-	-	4	4

Per le varianti dei mobili divisori è necessario montare il sistema di fissaggio antibaltamento, fornito automaticamente in dotazione.

Basi angolari

altezza 723 mm

Mobile senza piano e senza zoccolo Profondità corpo 560 mm

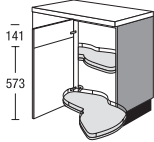
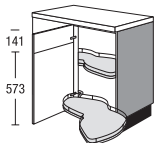
		Larghezza	Gruppo di prezzo							Servosoft	Pro Servosoft	VetroProServo	Ammortizzamento porta Top Motion	Ammortizzamento porta Top Motion Plus		
			1	2	3	4	5	6	7							
 <p>Esecuzione L</p>	<p>Base ad angolo</p> <p>con pannello liscio e fascia sfusa larghezza 50 mm, nel colore facciata per l'inserimento di basi</p> <p>1 antina a cerniera (fissata con prigionieri)</p> <p>2 piani girevoli in legno completamente estraibili con ringhierino in metallo LeMans con ammortizzazione e chiusura automatica</p> <p><i>Misura di progetto 1150 x 650 mm</i> <i>Non è possibile una misura di progetto inferiore a 1150 mm.</i> <i>(larghezza corpo 1000 mm)</i></p> <p><i>Possibile avanzamento per compensazione misura.</i> <i>(Misura minima regolazione: 1150 x 600 mm)</i></p> <p><i>Per i progetti con lavastoviglie adiacente, la fascia angolare è fornita con finto riparto.</i></p> <p><i>Con misura di progetto superiore a 650 mm, si deve ordinare una fascia supplementare.</i></p> <p><i>L'angolo di apertura delle ante girevoli deve essere almeno di 90° (attenzione alla distanza tra le maniglie).</i></p> <p><i>Ordinare eventualmente a parte il limitatore di apertura anta girevole Z19</i></p>	UE Largh. antina 50	115	MSLMP	330	341	349	357	371	386	414	-	-	-	4	4
	 <p>Esecuzione L</p>	<p>Base ad angolo</p> <p>con pannello liscio e fascia sfusa larghezza 50 mm, nel colore facciata per l'inserimento di basi</p> <p>1 antina a cerniera (fissata con prigionieri)</p> <p>2 piani girevoli in legno completamente estraibili con ringhierino in metallo LeMans con ammortizzazione e chiusura automatica</p> <p><i>Misura di progetto 1250 x 650 mm</i> <i>Non è possibile una misura di progetto inferiore a 1250 mm.</i> <i>(larghezza corpo 1000 mm)</i></p> <p><i>Possibile avanzamento per compensazione misura.</i> <i>(Misura minima regolazione: 1250 x 600 mm)</i></p> <p><i>Per i progetti con lavastoviglie adiacente, la fascia angolare è fornita con finto riparto.</i></p> <p><i>Con misura di progetto superiore a 650 mm, si deve ordinare una fascia supplementare.</i></p> <p><i>L'angolo di apertura delle ante girevoli deve essere almeno di 90° (attenzione alla distanza tra le maniglie).</i></p> <p><i>Ordinare eventualmente a parte il limitatore di apertura anta girevole Z19</i></p>	UE Largh. antina 60	125	MSLMP	334	345	353	361	376	391	420	-	-	-	4

2.24

Per le varianti dei mobili divisori è necessario montare il sistema di fissaggio antiribaltamento, fornito automaticamente in dotazione.

Basi angolari

altezza 723 mm

Mobile senza piano e senza zoccolo Profondità corpo 560 mm

	Larghezza	Gruppo di prezzo							Servosoft	Pro Servosoft	VetroProServo	Ammortizzamento porta Top Motion	Ammortizzamento porta Top Motion Plus		
		1	2	3	4	5	6	7							
 <p>Base ad angolo con pannello liscio e fascia sfusa larghezza 50 mm, nel colore facciata per l'inserimento di basi 1 cassetto 1 antina girevole 2 piani girevoli in legno completamente estraibili con ringhierino in metallo LeMans con ammortizzazione e chiusura automatica</p> <p><i>Misura di progetto 1100 x 650 mm Non superare la misura di progettazione 1100 mm. Larghezza corpo 900 mm</i></p> <p><i>Possibile spostare in avanti per compensazione misure (Misure minime di regolazione: 1100 x 600 mm)</i></p> <p><i>Per i progetti con lavastoviglie adiacente, la fascia angolare è fornita con finto riparto.</i></p> <p><i>Con misura di progetto superiore a 650 mm, si deve ordinare una fascia supplementare.</i></p> <p><i>L'angolo di apertura delle ante girevoli deve essere almeno di 90° (attenzione alla distanza tra le maniglie).</i></p>	UES	110	LMP	337	348	356	364	378	393	421	5	8	8	4	4
<p>Largh. antina 45</p>															
<p>Base ad angolo come prima, ma 2 piani girevoli in legno completamente estraibili con ringhierino in metallo LeMans</p> <p><i>Misura di progetto 1100 x 650 mm Non superare la misura di progettazione 1100 mm. Larghezza corpo 900 mm</i></p> <p><i>Possibile spostare in avanti per compensazione misure (Misure minime di regolazione: 1100 x 600 mm)</i></p>	UES	110	LM	311	322	330	338	351	367	394	5	8	8	4	4
<p>Largh. antina 45</p>															

Per le varianti dei mobili divisori è necessario montare il sistema di fissaggio antibaltamento, fornito automaticamente in dotazione.

Basi angolari

altezza 723 mm

Mobile senza piano e senza zoccolo Profondità corpo 560 mm

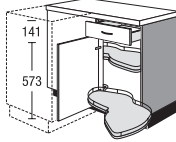
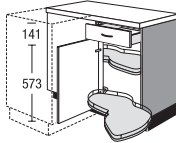
	Larghezza	Gruppo di prezzo							Servosoft	Pro Servosoft	VetroProServo	Ammortizzamento porta Top Motion	Ammortizzamento porta Top Motion Plus		
		1	2	3	4	5	6	7							
 <p>Base ad angolo con pannello liscio e fascia sfusa larghezza 50 mm, nel colore facciata per l'inserimento di basi 1 cassetto 1 antina girevole 2 piani girevoli in legno completamente estraibili con ringhierino in metallo LeMans con ammortizzazione e chiusura automatica</p> <p><i>Misura di progetto 1150 x 650 mm Non è possibile una misura di progetto inferiore a 1150 mm. (larghezza corpo 1000 mm)</i></p> <p><i>Possibile avanzamento per compensazione misura. (Misura minima regolazione: 1150 x 600 mm)</i></p> <p><i>Per i progetti con lavastoviglie adiacente, la fascia angolare è fornita con finto riporto.</i></p> <p><i>Con misura di progetto superiore a 650 mm, si deve ordinare una fascia supplementare.</i></p> <p><i>L'angolo di apertura delle ante girevoli deve essere almeno di 90° (attenzione alla distanza tra le maniglie).</i></p> <p><i>Ordinare eventualmente a parte il limitatore di apertura anta girevole Z19</i></p>	UES Largh. antina 50	115	LMP	341	352	360	368	382	398	426	5	8	8	4	4
	<p>Base ad angolo come prima, ma 2 piani girevoli in legno completamente estraibili con ringhierino in metallo LeMans</p>	UES Largh. antina 50	115	LM	315	326	334	342	356	372	399	5	8	8	4
 <p>Base ad angolo con pannello liscio e fascia sfusa larghezza 50 mm, nel colore facciata per l'inserimento di basi 1 cassetto 1 antina girevole 2 piani girevoli in legno completamente estraibili con ringhierino in metallo LeMans con ammortizzazione e chiusura automatica</p> <p><i>Misura di progetto 1250 x 650 mm Non è possibile una misura di progetto inferiore a 1250 mm. (larghezza corpo 1000 mm)</i></p> <p><i>Possibile avanzamento per compensazione misura. (Misura minima regolazione: 1250 x 600 mm)</i></p> <p><i>Per i progetti con lavastoviglie adiacente, la fascia angolare è fornita con finto riporto.</i></p> <p><i>Con misura di progetto superiore a 650 mm, si deve ordinare una fascia supplementare.</i></p> <p><i>L'angolo di apertura delle ante girevoli deve essere almeno di 90° (attenzione alla distanza tra le maniglie).</i></p> <p><i>Ordinare eventualmente a parte il limitatore di apertura anta girevole Z19</i></p>	UES Largh. antina 60	125	LMP	351	362	371	379	393	410	438	5	8	8	4	4
	<p>Base ad angolo come prima, ma 2 piani girevoli in legno completamente estraibili con ringhierino in metallo LeMans</p>	UES Largh. antina 60	125	LM	325	336	345	353	367	384	411	5	8	8	4

2.26

Per le varianti dei mobili divisori è necessario montare il sistema di fissaggio antiribaltamento, fornito automaticamente in dotazione.

Basi diagonali

altezza 723 mm

Mobile senza piano e senza zoccolo Profondità corpo 560 mm

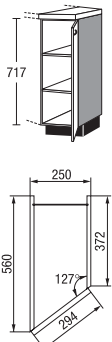
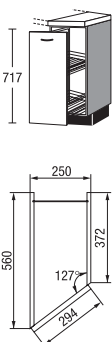
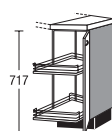



		Gruppo di prezzo												
		Larghezza	1	2	3	4	5	6	7	Servosoft	Pro Servosoft	VetroProServo	Ammortizzamento porta Top Motion	Ammortizzamento porta Top Motion Plus
 <p>Base diagonale profondità 560/372 mm 1 antina girevole 2 ripiani regolabili</p> <p><i>Misura di progetto con piano 290 mm</i> <i>Misura di progetto con spalla 275 mm</i></p>	UV	25	93	97	101	105	112	119	129	-	-	-	4	4
		Largh. antina 30												
 <p>Base diagonale profondità 560/372 mm 1 estraibile totale con ammortizzazione 2 cestelli cromati regolabili</p> <p><i>Elemento cromato grigio argento</i></p> <p><i>Montaggio maniglia solo orizzontale</i></p> <p><i>Battuta R = guida a sinistra</i> <i>Battuta L = guida a destra</i></p> <p><i>Misura di progetto con piano 290 mm</i> <i>Misura di progetto con spalla 275 mm</i></p> <p><i>La consegna sarà effettuata in più imballaggi.</i></p>	UVA	25	176	180	184	188	195	202	215	-	-	-	-	-
		Largh. antina 30												
 <p>Base diagonale profondità 560/372 mm 1 Carrello cestello con 2 cestelli regolabili</p> <p><i>Misura di progetto con piano 290 mm</i> <i>Misura di progetto con spalla 275 mm</i></p>	UV	25	199	208	209	210	219	220	230	-	-	-	-	-
		T												

Per le varianti dei mobili divisori è necessario montare il sistema di fissaggio antibaltamento, fornito automaticamente in dotazione.

Pattumiera per raccolta differenziata

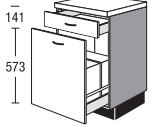
altezza 723 mm

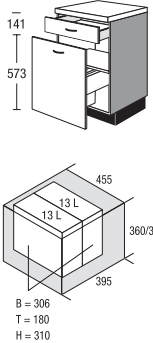
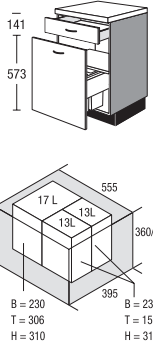
Mobile senza piano e senza zoccolo Profondità corpo 560 mm

	Larghezza	Gruppo di prezzo							Servosoft	Pro Servosoft	VetroProServo	Ammortizzamento porta Top Motion	Ammortizzamento porta Top Motion Plus		
		1	2	3	4	5	6	7							
 <p>Base con sistema per raccolta differenziata</p> <p>1 cassetto 1 carrello con sistema per raccolta differenziata consistente di: 2 recipienti da 17 litri cad., ognuno con coperchio 1 recipiente 8 litri con coperchio 1 fondo</p> 	USA	60	M1	119	132	139	146	170	183	202	10	16	24	-	-
 <p>Base con sistema di raccolta differenziata dei rifiuti</p> <p>1 cassetto 1 carrello</p> <p>1 piano per coperchio 2 pattumiere Capacità largh. 50 cm: 13 litri ciascuno largh. 60 cm: 17 litri ciascuno</p> <p><i>Profondità estraibile incl. sistema di raccolta differenziata dei rifiuti 400 mm</i></p>	USA USA	50 60	MH2 MH2	218 227	234 244	238 248	241 251	272 283	285 296	304 316	-	6	6	-	-
 <p>Base con sistema di raccolta differenziata dei rifiuti</p> <p>1 cassetto 1 carrello</p> <p>1 piano per coperchio 3 pattumiere Capacità 2 recipienti da 8 litri con coperchio 1 recipiente 17 litri</p> <p><i>Profondità estraibile incl. sistema di raccolta differenziata dei rifiuti 400 mm</i></p> 	USA	60	MH3	238	256	260	264	297	311	331	-	6	6	-	-



2.28

Per le varianti dei mobili divisori è necessario montare il sistema di fissaggio antiribaltamento, fornito automaticamente in dotazione.

Pattumiera per raccolta differenziata

altezza 723 mm

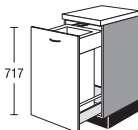
Mobile senza piano e senza zoccolo Profondità corpo 560 mm

		Larghezza	Gruppo di prezzo							Servosoft	Pro Servosoft	VetroProServo	Ammortizzamento porta Top Motion	Ammortizzamento porta Top Motion Plus		
			1	2	3	4	5	6	7							
	Base per raccolta di materiali 1 carrello 1 coperchio basculante 1 contenitore per differenziazione dei rifiuti Volumi ca. 53 litri	UA	40	M	144	154	164	174	195	210	230	5	8	16	-	-
																

Per le varianti dei mobili divisori è necessario montare il sistema di fissaggio antiribaltamento, fornito automaticamente in dotazione.

2.29

Scaffali

altezza 723 mm

Mobile senza piano e senza zoccolo Profondità corpo 560 mm

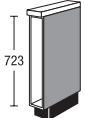
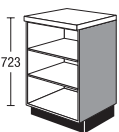
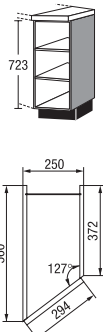
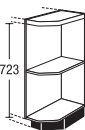
		UR	Larghezza	Gruppo di prezzo							Servosoft	Pro Servosoft	VetroProServo	Ammortizzamento porta Top Motion	Ammortizzamento porta Top Motion Plus
				1	2	3	4	5	6	7					
 <p>Base scaffale Scomparto mobile profondità 520 mm <i>Esecuzione materiale corpo</i> <i>Non disponibile nei colori dei lati a vista.</i></p>	<input checked="" type="checkbox"/>	UR	15	67	67	67	67	67	67	67	-	-	-	-	-
 <p>Base scaffale 2 ripiani regolabili <i>Esecuzione materiale corpo</i> <i>Si prega di indicare la larghezza desiderata (150-600 mm).</i> <i>Non disponibile nei colori dei lati a vista.</i></p>	<input checked="" type="checkbox"/>	UR	V	113	113	113	113	113	113	113	-	-	-	-	-
 <p>Base a giorno Vario profondità 560/372 mm 2 ripiani regolabili <i>Esecuzione materiale corpo</i> <i>Misura di progetto con piano 290 mm</i> <i>Misura di progetto con spalla 275 mm</i> <i>Non disponibile nei colori dei lati a vista.</i></p>		UVR	25	89	89	89	89	89	89	89	-	-	-	-	-
 <p>Scaffale base terminale smussato 1 ripiano montato fisso <i>Esecuzione materiale corpo</i> <i>Misura di progetto con piano 290 mm</i> <i>Misura di progetto con spalla 275 mm</i> <i>Non disponibile nei colori dei lati a vista.</i></p>		URA	25	S	79	79	79	79	79	79	-	-	-	-	-

2.30 Per le varianti dei mobili divisori è necessario montare il sistema di fissaggio antiribaltamento, fornito automaticamente in dotazione.

Scaffali

altezza 723 mm

Mobile senza piano e senza zoccolo Profondità corpo 560 mm

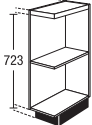
	Larghezza	Gruppo di prezzo							Servosoft	Pro Servosoft	VetroProServo	Ammortizzamento porta Top Motion	Ammortizzamento porta Top Motion Plus	
		1	2	3	4	5	6	7						
 <p>Terminale a giorno smussato Larghezza 250 mm</p> <p>1 ripiano montato fisso</p> <p>Misura di progetto con piano 290 mm Misura di progetto con spalla 275 mm</p> <p>Esecuzione materiale corpo</p> <p>Disponibile in tutti i laminati per corpo.</p> <p>Non disponibile nei colori dei lati a vista.</p>	URA	25	59	59	59	59	59	59	59	-	-	-	-	-
	URA	30	89	89	89	89	89	89	89	-	-	-	-	-
<p>Terminale a giorno smussato Larghezza 300 mm</p> <p>come prima, ma</p> <p>Misura di progetto con pannello 340 mm Misura di progetto con spalla 325 mm</p> <p>Disponibile in tutti i laminati per corpo.</p> <p>Altre varianti di colore: 112 Cappuccino 121 timo 133 Marrone vulcano 134 Alby Blue 158 Verde salvia 952 Petrol</p> <p>Non disponibile nei colori dei lati a vista.</p>														

Per le varianti dei mobili divisori è necessario montare il sistema di fissaggio antibaltamento, fornito automaticamente in dotazione.

2.31

Scaffali

altezza 723 mm

Mobile senza piano e senza zoccolo Profondità corpo 326 mm

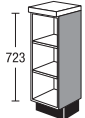
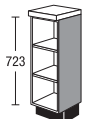
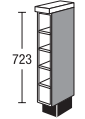
	UR	Larghezza		Gruppo di prezzo							Servosoft	Pro Servosoft	VetroProServo	Ammortizzamento porta Top Motion	Ammortizzamento porta Top Motion Plus
				1	2	3	4	5	6	7					
 <p>Base scaffale 2 ripiani regolabili</p> <p><i>Esecuzione materiale corpo</i></p> <p><i>Per l'impiego a fine composizione, ordinare in aggiunta spalla o ST 3 / ST 31.</i></p> <p><i>Non disponibile nei colori dei lati a vista.</i></p>	UR	30	33	68	68	68	68	68	68	68	-	-	-	-	-
 <p>Base scaffale <input checked="" type="checkbox"/></p> <p>2 ripiani regolabili</p> <p>Si prega di indicare la larghezza desiderata (150-600 mm).</p> <p><i>Esecuzione materiale corpo</i></p> <p><i>Per l'impiego a fine composizione, ordinare in aggiunta spalla o ST 3 / ST 31.</i></p> <p><i>Non disponibile nei colori dei lati a vista.</i></p>	UR	V	33	79	79	79	79	79	79	79	-	-	-	-	-
 <p>Scaffale base per bottiglie</p> <p>5 scomparti per bottiglie 4 ripiani fissi</p> <p><i>Esecuzione materiale corpo</i></p> <p><i>Per l'impiego a fine composizione, ordinare in aggiunta spalla o ST 3 / ST 31.</i></p> <p><i>Non disponibile nei colori dei lati a vista.</i></p>	UR	15	33F	69	69	69	69	69	69	69	-	-	-	-	-

2.32 Per le varianti dei mobili divisori è necessario montare il sistema di fissaggio antiribaltamento, fornito automaticamente in dotazione.

Listelli di adattamento

altezza 723 mm

Mobile senza piano e senza zoccolo

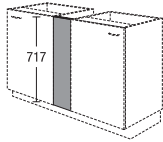
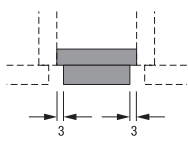
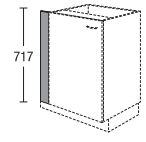
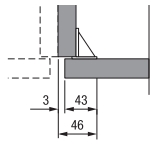
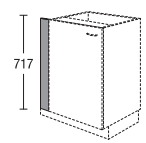
				Gruppo di prezzo													
				Larghezza	1	2	3	4	5	6	7	Servosoft	Pro Servosoft	VetroProServo	Ammortizzamento porta Top Motion	Ammortizzamento porta Top Motion Plus	
	Listello di adattamento per basi			UPF	10	Z						-	-	-	-	-	
	senza zoccolo, altezza 723 mm Montaggio tra basi <i>Esecuzione materiale facciata su due lati con bordo diritto</i> Bordi anteriori in parte in colore corpo. Non disponibile nei colori dei lati a vista.			UPF	20	Z						-	-	-	-	-	
																	
	Listello di adattamento per basi			UPF	10							-	-	-	-	-	
	senza zoccolo, altezza 723 mm Montaggio tra parete e fiancata corpo <i>Esecuzione materiale facciata senza bordo sul lato verso la parete</i> Bordi anteriori in parte in colore corpo. Non disponibile nei colori dei lati a vista. A causa dell'angolo di montaggio, in opera è possibile una riduzione massima della larghezza fino a 46 mm.			UPF	20							-	-	-	-	-	
																	
				UPF	10	GS	20	24	26	27	29	30	33	-	-	-	-
				UPF	20	GS	24	28	29	31	33	36	39	-	-	-	-
	Listello di adattamento per basi			UPK	10		10	10	10	10	10	10	-	-	-	-	
	senza zoccolo, altezza 723 mm <i>Esecuzione materiale corpo</i> Non disponibile nei colori dei lati a vista.			UPK	20		13	13	13	13	13	13	13	-	-	-	-
				UPK	30		16	16	16	16	16	16	16	-	-	-	-

Per le varianti dei mobili divisori è necessario montare il sistema di fissaggio antibaltamento, fornito automaticamente in dotazione.

Listelli di adattamento

altezza 723 mm

Mobile senza piano e senza zoccolo

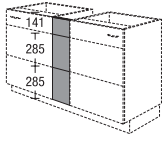
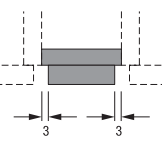
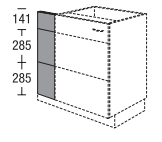
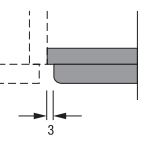
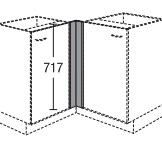
		Larghezza		Gruppo di prezzo							Servosoft	Pro Servosoft	VetroProServo	Ammortizzamento porta Top Motion	Ammortizzamento porta Top Motion Plus	
				1	2	3	4	5	6	7						
 <p>Listello di adattamento per basi senza zoccolo, altezza 723 mm Montaggio tra basi</p> <p><i>Esecuzione materiale facciata lateralmente con bordo diritto</i></p> <p><i>Bordi anteriori in parte in colore corpo.</i></p> <p><i>Non disponibile nei colori dei lati a vista.</i></p> <p><i>Non disponibile per i programmi IP 4250, IP 4820, IP 7500, IP 7810 CK, IP 7820 CK.</i></p> 	UPF	20	M3Z	29	32	34	36	38	41	46	-	-	-	-	-	
	 <p>Listello di adattamento per basi senza zoccolo, altezza 723 mm Montaggio tra parete e fiancata corpo</p> <p><i>Esecuzione materiale facciata senza bordo sul lato verso la parete</i></p> <p><i>Bordi anteriori in parte in colore corpo.</i></p> <p><i>Non disponibile nei colori dei lati a vista.</i></p> <p><i>Non disponibile per i programmi IP 4250, IP 4820, IP 7500, IP 7810 CK, IP 7820 CK.</i></p> 	UPF	20	M3	29	34	35	37	40	44	47	-	-	-	-	-
<p>Listello di adattamento per basi come prima, ma con finti riporti del corpo per progettazione di un lavastoviglie in collegamento alla fascia.</p>		UPF	20	GSM3	39	46	47	50	54	59	64	-	-	-	-	-
 <p>Spessore angolare per basi senza zoccolo, altezza 723 mm</p> <p><i>Esecuzione materiale corpo per angoli 600 x 600 mm</i></p> <p><i>In caso di mobili adiacenti con cassetti / estraibile verificare se è possibile l'apertura!</i></p> <p><i>Non disponibile nei colori dei lati a vista.</i></p>	UPEK	60		12	12	12	12	12	12	12	-	-	-	-	-	
	<p>Spessore angolare per basi senza zoccolo, altezza 723 mm</p> <p><i>Esecuzione materiale facciata per angoli 650 x 650 mm</i></p> <p><i>Non disponibile nei colori dei lati a vista.</i></p>	UPEF	65		21	24	25	26	27	29	33	-	-	-	-	-
	<p>Spessore angolare per basi come prima, ma con finti riporti del corpo per progettazione di una lavastoviglie in collegamento alla fascia.</p>	UPEF	65	GS	23	26	27	28	29	31	35	-	-	-	-	-

Listelli di adattamento

altezza 723 mm

Mobile senza piano e senza zoccolo

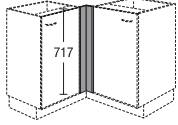
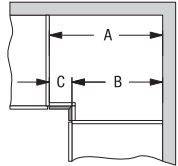
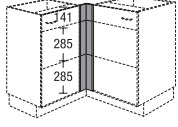
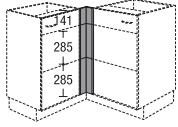
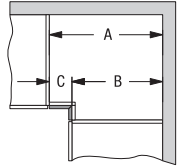
		Larghezza	Gruppo di prezzo							Servosoft	Pro Servosoft	VetroProServo	Ammortizzamento porta Top Motion	Ammortizzamento porta Top Motion Plus	
			1	2	3	4	5	6	7						
 <p>Spessore angolare per basi senza zoccolo, altezza 723 mm</p> <p><i>Esecuzione materiale facciata</i></p> <p><i>Misure di angolo corpo per angolo corpo</i></p> <p><i>I lati di misura inferiore a 60 mm sono eseguiti dal materiale del corpo.</i></p> <p><i>Non disponibile nei colori dei lati a vista.</i></p>  <p>Misura fascia in mm: A-B=C</p>	<p>Spessore angolare per basi come prima, ma con finti riporti del corpo per progettazione di una lavastoviglie in collegamento alla fascia.</p>	UPEF	76	V	26	30	31	33	36	39	43	-	-	-	-
			UPEF	76	VGS	28	32	33	35	38	41	45	-	-	-
 <p>Spessore angolare per basi senza zoccolo, altezza 723 mm</p> <p><i>Esecuzione materiale facciata per angoli 650 x 650 mm</i></p> <p><i>Non disponibile nei colori dei lati a vista.</i></p> <p><i>Non disponibile per i programmi IP 4250, IP 4820, IP 7500, IP 7810 CK, IP 7820 CK.</i></p>	<p>Spessore angolare per basi come prima, ma con finti riporti del corpo per progettazione di una lavastoviglie in collegamento alla fascia.</p>	UPEF	65	M3	38	44	46	48	50	54	65	-	-	-	-
			UPEF	65	M3GS	50	55	57	59	61	65	75	-	-	-
 <p>Spessore angolare per basi senza zoccolo, altezza 723 mm</p> <p><i>Esecuzione materiale facciata</i></p> <p><i>Misure di angolo corpo per angolo corpo</i></p> <p><i>I lati di misura inferiore a 60 mm sono eseguiti dal materiale del corpo.</i></p> <p><i>Non disponibile nei colori dei lati a vista.</i></p> <p><i>Non disponibile per i programmi IP 4250, IP 4820, IP 7500, IP 7810 CK, IP 7820 CK.</i></p>  <p>Misura fascia in mm: A-B=C</p>	<p>Spessore angolare per basi come prima, ma con finti riporti del corpo per progettazione di una lavastoviglie in collegamento alla fascia.</p>	UPEF	76	VM3	47	54	56	60	65	71	77	-	-	-	-
			UPEF	76	VM3GS	58	67	69	74	80	87	95	-	-	-

Per le varianti dei mobili divisori è necessario montare il sistema di fissaggio antiribaltamento, fornito automaticamente in dotazione.

2.35

Listelli di adattamento

altezza 723 mm

Mobile senza piano e senza zoccolo

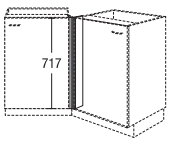
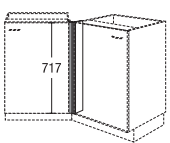
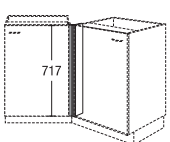
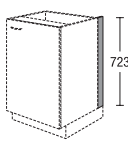
	Larghezza	Gruppo di prezzo							Servosoft	Pro Servosoft	VetroProServo	Ammortizzamento porta Top Motion	Ammortizzamento porta Top Motion Plus
		1	2	3	4	5	6	7					
 <p>Listello di adattamento per incasso angolo di 135° di basi senza zoccolo, altezza 723 mm utilizzabile a destra e a sinistra Esecuzione in colore corpo Non disponibile nei colori dei lati a vista. UPEK 135 2: Per mobili 600 mm con misura di progetto 1050 x 1050 mm Per impiego a coppie accanto a base 600 mm. UPEK135: Per progetti a 135° (liberi nell'ambiente) UPEK 90 2: Per mobili 400 mm con misura di progetto 900 x 900 mm Per impiego a coppie accanto a base 400 mm.</p>	UPEK135	2	11	11	11	11	11	11	11	-	-	-	-
	Misura di progetto 1050 x 1050 mm												
	UPEK135		11	11	11	11	11	11	11	11	-	-	-
	UPEK 90	2	11	11	11	11	11	11	11	-	-	-	-
Misura di progetto 900 x 900 mm													
 <p>Listello di adattamento per incasso angolo di 135° di basi senza zoccolo, altezza 723 mm utilizzabile a destra e a sinistra Esecuzione materiale facciata Non disponibile nei colori dei lati a vista.</p>	UPEF135		27	31	32	33	35	37	42	-	-	-	-
 <p>Listello angolare per adattamento in opera Il set è composto da 2 fasce singole ogni 100 mm di larghezza senza zoccolo, altezza 723 mm Esecuzione materiale facciata Non disponibile nei colori dei lati a vista. Non disponibile per i programmi Color Konzept.</p>	UPEF	V	28	34	36	38	40	42	46	-	-	-	-
 <p>Listello di adattamento lato base senza zoccolo, altezza 723 mm per coprifilo a muro Esecuzione materiale corpo per pannelli di profondità maggiore ordinare in aggiunta lo zoccolo SO 151 Non disponibile nei colori dei lati a vista.</p>	UPT	10	11	11	11	11	11	11	11	-	-	-	-
	UPT	20	13	13	13	13	13	13	13	-	-	-	-
	UPT	30	15	15	15	15	15	15	15	-	-	-	-

2.36

Per le varianti dei mobili divisori è necessario montare il sistema di fissaggio antiribaltamento, fornito automaticamente in dotazione.

Listelli di adattamento

altezza 723 mm

Mobile senza piano e senza zoccolo

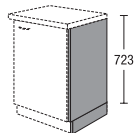

Sostegno laterale

incl. zoccolo
per rivestimento di scaffali o
elettrodomestici esterni
senza zoccolo, altezza 723 mm

Esecuzione materiale corpo

*Per impiegare i sostegni ST 3 / ST 31 il piano
di lavoro deve essere più largo di 20 mm per
ogni sostegno*

Non disponibile nei colori dei lati a vista.

ST3
profondità 560 mm
ST31
profondità 860 mm

Larghezza

Gruppo di prezzo

1 2 3 4 5 6 7

Servosoft

Pro Servosoft

VetroProServo

Ammortizzamento porta Top Motion

Ammortizzamento porta Top Motion Plus

19 19 19 19 19 19 19
26 26 26 26 26 26 26

- - - - -
- - - - -

Annotazioni

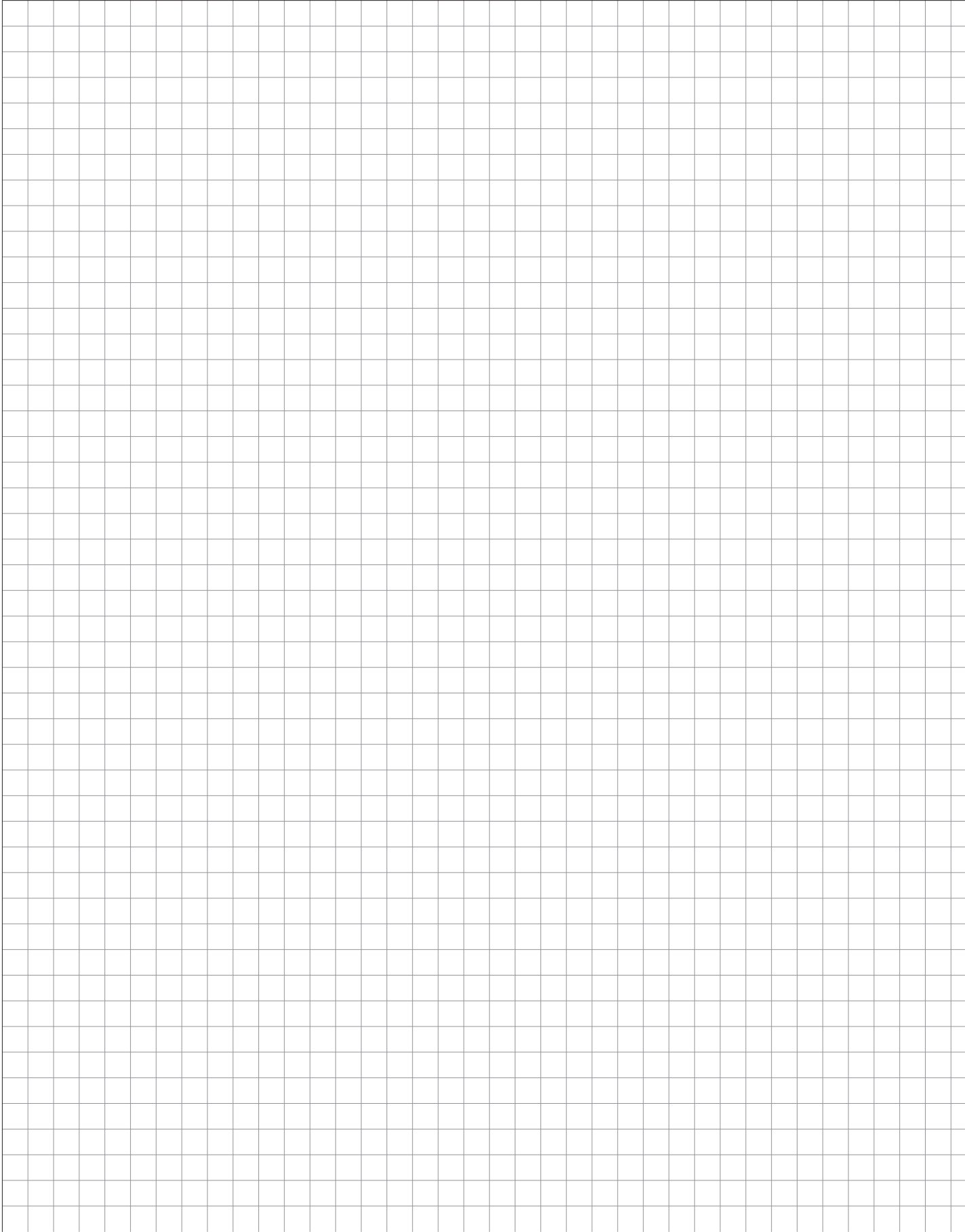

Basi per piani di cottura / basi sottolavello

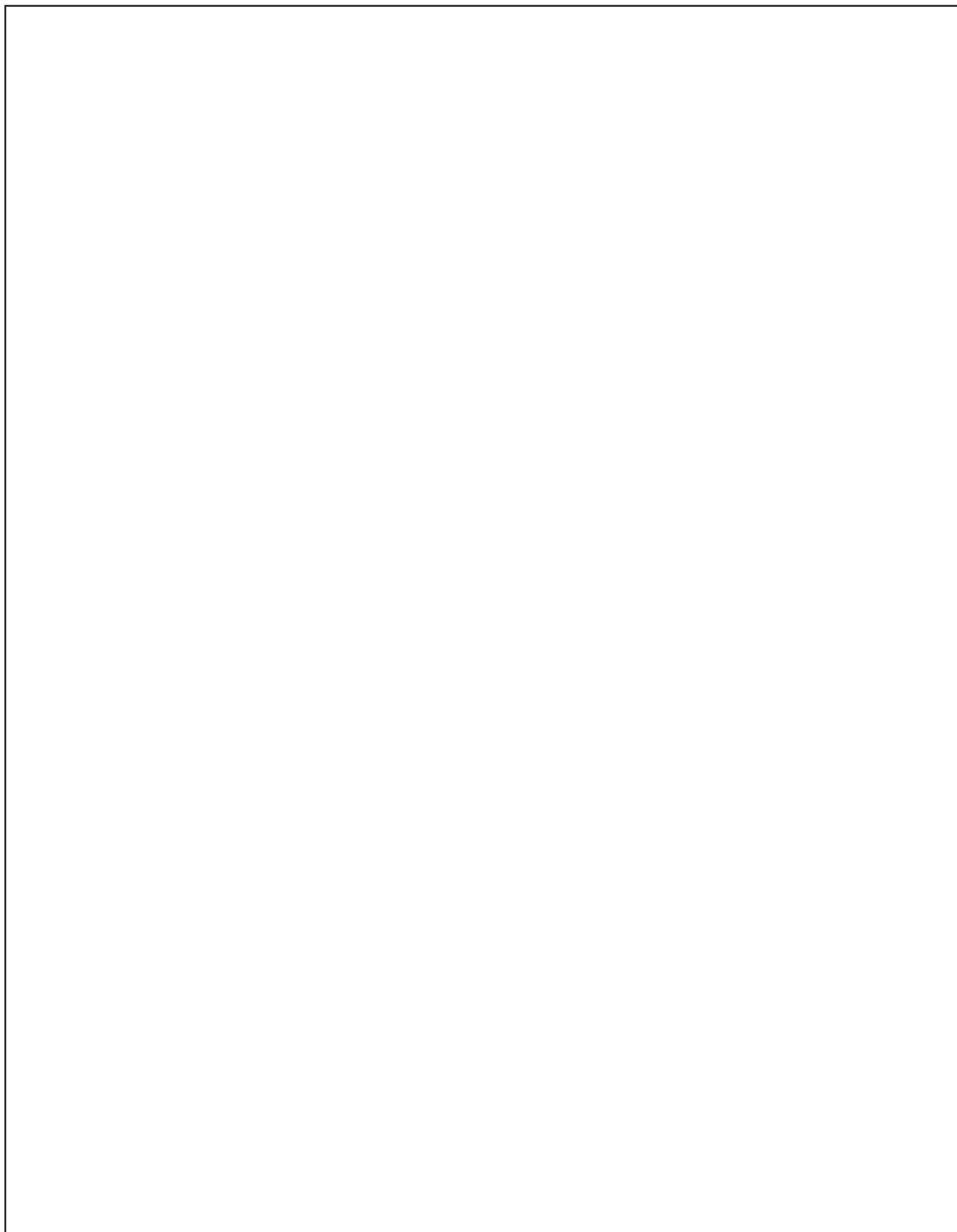

Basi per piani di cottura /
basi sottolavello

Basi per piani di cottura / basi sottolavello

Indicazioni per la progettazione di basi per piani di cottura

Per ragioni di sicurezza è assolutamente necessario montare un fondo termoisolante per piani di cottura convenzionali e piani di cottura a induzione, se l'apparecchio impiegato non possiede un proprio fondo termoisolante e viene incassato in piani di lavoro direttamente sopra un cassetto, un estraibile o un'anta girevole.

Per le commissioni dell'assortimento C si effettua una fresatura supplementare nel profilo della maniglia. Detta fresatura viene eseguita in fabbrica. Pertanto è necessario indicare nell'ordinazione il tipo di elettrodomestico. Il tipo di articolo CLHFIK deve essere ordinato contestualmente.

Se si progettano piani di cottura su più basi, anche le basi adiacenti devono essere provviste di un piano di protezione dal calore.

I piani di cottura a induzione non possono essere progettati su basi a 2 ante o su basi angolari, perché in questo caso non è possibile effettuare adattamenti del piano di protezione.

L'impiego di piani di cottura in vetroceramica con irradiazione di calore su basi semiangolari deve essere verificato in base al progetto.

Per motivi tecnici di sicurezza non è neanche permesso montare piani di cottura senza piano di protezione dal calore sopra elettrodomestici sottopiano.

Basi per fornello / basi per piano di cottura

altezza 723 mm

Mobile senza piano e senza zoccolo Profondità corpo 560 mm

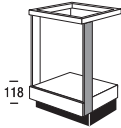
	Larghezza	Gruppo di prezzo							Servosoft	Pro Servosoft	VetroProServo	Ammortizzamento porta Top Motion	Ammortizzamento porta Top Motion Plus
		1	2	3	4	5	6	7					
<p>Indicazione per progettazioni con piani di cottura autarchici</p> <p>Per gli ordini d'acquisto che includono un piano di cottura, per motivi di responsabilità del produttore, siamo tenuti a confermare e consegnare una base per le zone di cottura munita di apposito fondo termoisolante. Uno storno/modifica non è possibile.</p> <p>Per elettrodomestici di altri produttori (non forniamo noi il piano di cottura) ci occorre tassativamente una conferma scritta che non viene richiesto né è necessario un mobile con fondo termoisolante.</p> <p>Per l'altezza dei piani di cottura del nostro assortimento consultare il nostro manuale di vendita elettrodomestici sotto l'articolo relativo.</p> <p>A seconda dell'esecuzione dell'elettrodomestico (altezza d'incasso) e dello spessore del piano di lavoro, viene eventualmente fornito un cassetto a telaio basso.</p>													
 <p>Cavo di collegamento forno 5 x 2,5 mm² lungh. 2000 mm</p>	ZH 200	4	4	4	4	4	4	4	-	-	-	-	-
 <p>Sottopiano per forneli da incasso Dimensioni nicchia: altezza 599 mm, larghezza max. 568 mm, profondità 560 mm</p> <p>1 frontalino in alto montato fisso e listelli laterali corpo sfusi</p> <p><i>Indicare il tipo del fornello</i></p> <p><i>Indicare lo spessore dei piani di lavoro</i></p> <p><i>Per impiego solo tra due basi. Ordinare in aggiunta a fine composizione ST 3 o spalla per base o pianificare UHK / UHS.</i></p> <p><i>Le facciate rivestite in pellicola vengono fornite accompagnate da profili gratuiti di protezione contro il calore.</i></p> <p><i>Il mobile viene consegnato smontato!</i></p> <p><i>Nella progettazione e nel montaggio si devono obbligatoriamente rispettare le distanze di sicurezza prescritte dal costruttore dell'elettrodomestico!</i></p>	UHB	28	31	33	35	37	40	45	-	-	-	-	-

Per le varianti dei mobili divisorii è necessario montare il sistema di fissaggio antibaltamento, fornito automaticamente in dotazione.

2.39

Basi per fornello / basi per piano di cottura

altezza 723 mm

Mobile senza piano e senza zoccolo Profondità corpo 560 mm

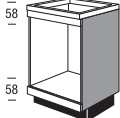
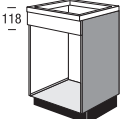
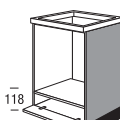
	Larghezza	Gruppo di prezzo							Servosoft	Pro Servosoft	VetroProServo	Ammortizzamento porta Top Motion	Ammortizzamento porta Top Motion Plus	
		1	2	3	4	5	6	7						
 <p>Sottopiano per fornelli da incasso</p> <p>UHB2</p> <p>Dimensioni nicchia: altezza 599 mm, larghezza max. 568 mm, profondità 560 mm</p> <p>2 pannelli frontali montati fissi</p> <p><i>Indicare il tipo del fornello</i></p> <p><i>Indicare lo spessore dei piani di lavoro</i></p> <p><i>Le facciate rivestite in pellicola vengono fornite accompagnate da profili gratuiti di protezione contro il calore.</i></p> <p><i>Nella progettazione e nel montaggio si devono obbligatoriamente rispettare le distanze di sicurezza prescritte dal costruttore dell'elettrodomestico!</i></p> <p><i>Disponibili per i seguenti programmi: IP 1200, IP 2200, IP 3150, IP 4050</i></p>				80	83	86	89	93	96	102	-	-	-	-
 <p>Sottopiano per fornelli da incasso</p> <p>UHB</p> <p>60</p> <p>1</p> <p>Dimensioni nicchia: altezza 599 mm, larghezza max. 568 mm, profondità 560 mm</p> <p>1 frontalino in alto montato fisso 1 fondo zoccolo in metallo</p> <p><i>Indicare il tipo del fornello</i></p> <p><i>Le facciate rivestite in pellicola vengono fornite accompagnate da profili gratuiti di protezione contro il calore.</i></p> <p><i>Nella progettazione e nel montaggio si devono obbligatoriamente rispettare le distanze di sicurezza prescritte dal costruttore dell'elettrodomestico!</i></p>				76	79	82	85	88	91	97	-	-	-	-
 <p>Base per piano di cottura incassato</p> <p>UHK</p> <p>Dimensioni nicchia: altezza 599 mm, larghezza max. 568 mm, profondità 560 mm</p> <p>Frontalino ribaltabile, dietro scomparto per teglie</p> <p><i>Indicare il tipo del fornello</i></p> <p><i>Indicare lo spessore dei piani di lavoro</i></p> <p><i>Le facciate rivestite in pellicola vengono fornite accompagnate da profili gratuiti di protezione contro il calore.</i></p> <p><i>Nella progettazione e nel montaggio si devono obbligatoriamente rispettare le distanze di sicurezza prescritte dal costruttore dell'elettrodomestico!</i></p> <p><i>La combinazione con la maniglia n. 783 non è possibile.</i></p>				67	70	73	76	79	82	88	-	-	-	4 4

2.40 Per le varianti dei mobili divisori è necessario montare il sistema di fissaggio antiribaltamento, fornito automaticamente in dotazione.

Basi per fornello / basi per piano di cottura

altezza 723 mm

Mobile senza piano e senza zoccolo Profondità corpo 560 mm

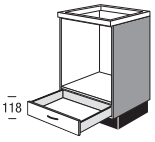
		Larghezza	Gruppo di prezzo							Servosoft	Pro Servosoft	VetroProServo	Ammortizzamento porta Top Motion	Ammortizzamento porta Top Motion Plus
			1	2	3	4	5	6	7					
	<p>Base per piano di cottura incassato</p> <p>UHS</p> <p>Dimensioni nicchia: altezza 599 mm, larghezza max. 568 mm, profondità 560 mm</p> <p>1 cassetto</p> <p><i>Indicare il tipo del fornello</i></p> <p><i>Indicare lo spessore dei piani di lavoro</i></p> <p><i>Le facciate rivestite in pellicola vengono fornite accompagnate da profili gratuiti di protezione contro il calore.</i></p> <p><i>Nella progettazione e nel montaggio si devono obbligatoriamente rispettare le distanze di sicurezza prescritte dal costruttore dell'elettrodomestico!</i></p>		76	79	82	85	88	91	97	5	8	8	-	-
	<p>Base per piano di cottura incassato</p> <p>UMBS</p> <p>Dimensioni nicchia: altezza 432-486 mm larghezza max. 868 mm, profondità 560 mm</p> <p>1 frontalino in alto montato fisso 1 cassetto</p> <p><i>Indicare il tipo di elettrodomestico</i></p> <p><i>Il frontalino deve essere tagliato in opera.</i></p> <p><i>Non disponibile per i seguenti programmi: IP 4820, IP 7500</i></p> <p><i>Non è possibile la combinazione con maniglia n. 760e 800.</i></p> <p><i>Nella progettazione e nel montaggio si devono obbligatoriamente rispettare le distanze di sicurezza prescritte dal costruttore dell'elettrodomestico!</i></p>	90	141	150	157	165	179	184	195	5	8	8	-	-
	<p>Base per piano di cottura incassato</p> <p>UHS</p> <p>Dimensioni nicchia: altezza 599 mm, larghezza max. 868 mm, profondità 560 mm</p> <p>1 cassetto</p> <p><i>Indicare il tipo del fornello</i></p> <p><i>Indicare lo spessore dei piani di lavoro</i></p> <p><i>Le facciate rivestite in pellicola vengono fornite accompagnate da profili gratuiti di protezione contro il calore.</i></p> <p><i>Disponibili per i seguenti programmi: IP 1200, IP 2200, IP 3150, IP 4050</i></p> <p><i>Nella progettazione e nel montaggio si devono obbligatoriamente rispettare le distanze di sicurezza prescritte dal costruttore dell'elettrodomestico!</i></p>	90	140	145	150	155	160	165	175	5	8	8	-	-

Per le varianti dei mobili divisori è necessario montare il sistema di fissaggio antibaltamento, fornito automaticamente in dotazione.

2.41

Basi per fornello / basi per piano di cottura

altezza 723 mm

Mobile senza piano e senza zoccolo Profondità corpo 560 mm

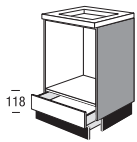
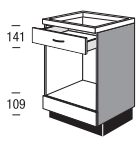
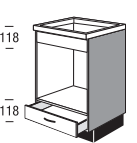
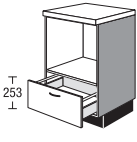
	Larghezza	Gruppo di prezzo							Servosoft	Pro Servosoft	VetroProServo	Ammortizzamento porta Top Motion	Ammortizzamento porta Top Motion Plus	
		1	2	3	4	5	6	7						
 <p>Base per piano di cottura incassato</p> <p>Dimensioni nicchia: altezza 599 mm, larghezza max. 568 mm, profondità 560 mm</p> <p>1 vano nello zoccolo</p> <p><i>Indicare il tipo del fornello</i></p> <p><i>Indicare lo spessore dei piani di lavoro</i></p> <p><i>Le facciate rivestite in pellicola vengono fornite accompagnate da profili gratuiti di protezione contro il calore.</i></p> <p><i>Prevedere alla fine di una fila solo in associazione con lesena o sostegno laterale.</i></p> <p><i>Nella progettazione e nel montaggio si devono obbligatoriamente rispettare le distanze di sicurezza prescritte dal costruttore dell'elettrodomestico!</i></p>	UH	SW	98	103	105	107	110	113	122	5	5	5	-	-
 <p>Base per microonde</p> <p>Dimensioni nicchia: altezza 450 mm, larghezza max. 568 mm, profondità 560 mm</p> <p>1 cassetto 1 Fondo di protezione 1 frontalino in alto montato fisso</p> <p><i>Indicare il tipo di elettrodomestico</i></p> <p><i>Indicare lo spessore dei piani di lavoro</i></p> <p><i>Disponibili per i seguenti programmi: IP 1200, IP 2200, IP 3150, IP 4050</i></p> <p><i>Nella progettazione e nel montaggio si devono obbligatoriamente rispettare le distanze di sicurezza prescritte dal costruttore dell'elettrodomestico!</i></p>	KIMSB		138	147	154	162	175	180	191	5	8	8	-	-
 <p>Base per microonde</p> <p>Dimensioni nicchia: altezza 450 mm, larghezza max. 568 mm, profondità 560 mm</p> <p>1 frontalino in alto montato fisso 1 cassetto</p> <p><i>Indicare il tipo di elettrodomestico</i></p> <p><i>Indicare lo spessore dei piani di lavoro</i></p> <p><i>Nella progettazione e nel montaggio si devono obbligatoriamente rispettare le distanze di sicurezza prescritte dal costruttore dell'elettrodomestico!</i></p>	UMBS		104	111	116	122	132	136	144	5	8	8	-	-
 <p>Base per microonde</p> <p>Dimensioni nicchia: altezza 448 mm, larghezza max. 568 mm, profondità 560 mm</p> <p>1 carrello</p> <p><i>Indicare il tipo di elettrodomestico</i></p> <p><i>Nella progettazione e nel montaggio si devono obbligatoriamente rispettare le distanze di sicurezza prescritte dal costruttore dell'elettrodomestico!</i></p>	UMA		92	99	104	110	120	124	131	5	8	16	-	-



2.42

Per le varianti dei mobili divisori è necessario montare il sistema di fissaggio antiribaltamento, fornito automaticamente in dotazione.

Basi per piani di cottura ottimizzate per punti di cottura a induzione e a riscaldamento convenzionale

altezza 723 mm

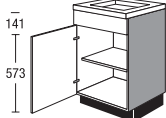
Mobile senza piano e senza zoccolo Profondità corpo 560 mm

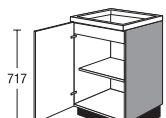
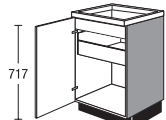
		Larghezza	Gruppo di prezzo							Servosoft	Pro Servosoft	VetroProServo	Ammortizzamento porta Top Motion	Ammortizzamento porta Top Motion Plus	
			1	2	3	4	5	6	7						
 <p>Base per piano di cottura</p> <ul style="list-style-type: none"> 1 frontalino in alto montato fisso 1 fondo di protezione per cavi 1 antina girevole 1 ripiano regolabile <p><i>Indicare lo spessore dei piani di lavoro</i></p> <p><i>Indicare il tipo di elettrodomestico</i></p> <p><i>Nella progettazione e nel montaggio si devono obbligatoriamente rispettare le distanze di sicurezza prescritte dal costruttore dell'elettrodomestico!</i></p>	KIB	30		61	66	72	77	90	96	104	-	-	-	4	4
	KIB	40		64	70	75	81	95	101	109	-	-	-	4	4
	KIB	45		65	71	76	82	86	103	111	-	-	-	4	4
	KIB	50		67	73	79	84	99	106	115	-	-	-	4	4
	KIB	60		69	75	81	87	102	109	118	-	-	-	4	4
 <p>Base per piano di cottura</p> <ul style="list-style-type: none"> 1 frontalino in alto montato fisso 1 fondo di protezione per cavi 2 antine a cerniera 1 ripiano regolabile <p><i>Indicare lo spessore dei piani di lavoro</i></p> <p><i>Indicare il tipo di elettrodomestico</i></p> <p><i>Nella progettazione e nel montaggio si devono obbligatoriamente rispettare le distanze di sicurezza prescritte dal costruttore dell'elettrodomestico!</i></p>	KIB	80	3	92	100	107	115	135	146	161	-	-	-	8	8
	KIB	90	3	93	101	108	116	136	148	163	-	-	-	8	8
	KIB	100	3	99	107	114	122	142	154	169	-	-	-	8	8
 <p>Base per piano di cottura</p> <ul style="list-style-type: none"> 1 antina girevole 1 pannello interno montato fisso 1 fondo di protezione per cavi 1 ripiano regolabile <p><i>Indicare lo spessore dei piani di lavoro</i></p> <p><i>Indicare il tipo di elettrodomestico</i></p> <p><i>Nella progettazione e nel montaggio si devono obbligatoriamente rispettare le distanze di sicurezza prescritte dal costruttore dell'elettrodomestico!</i></p>	KI	40		61	64	69	75	87	92	99	-	-	-	4	4
	KI	45		62	65	71	77	89	94	101	-	-	-	4	4
	KI	50		63	69	74	79	91	96	103	-	-	-	4	4
	KI	60		69	75	81	87	102	109	118	-	-	-	4	4
 <p>Base per piano di cottura</p> <ul style="list-style-type: none"> 1 antina girevole 1 pannello interno montato fisso 1 fondo di protezione per cavi 1 cassetto interno <p><i>Indicare lo spessore dei piani di lavoro</i></p> <p><i>Indicare il tipo di elettrodomestico</i></p> <p><i>L'angolo di apertura delle ante girevoli deve essere almeno di 90° (attenzione alla distanza tra le maniglie).</i></p> <p><i>Nella progettazione e nel montaggio si devono obbligatoriamente rispettare le distanze di sicurezza prescritte dal costruttore dell'elettrodomestico!</i></p>	KI	45	IS	87	93	98	103	115	121	130	5	8	8	4	4
	KI	50	IS	90	97	102	108	119	126	136	5	8	8	4	4
	KI	60	IS	96	103	109	115	128	137	149	5	8	8	4	4

Per le varianti dei mobili divisori è necessario montare il sistema di fissaggio antiribaltamento, fornito automaticamente in dotazione.

2.43

Basi per piani di cottura ottimizzate per punti di cottura a induzione e a riscaldamento convenzionale

altezza 723 mm

Mobile senza piano e senza zoccolo Profondità corpo 560 mm

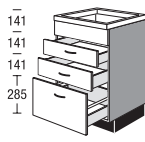
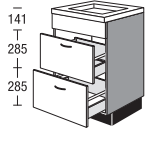
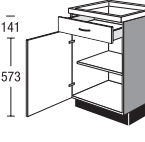
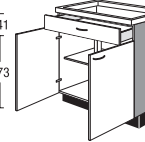
	Larghezza	Gruppo di prezzo							Servosoft	Pro Servosoft	VetroProServo	Ammortizzamento porta Top Motion	Ammortizzamento porta Top Motion Plus		
		1	2	3	4	5	6	7							
 <p>Base per piano di cottura 1 frontalino in alto montato fisso 1 fondo di protezione per cavi 2 cassetti 1 carrello</p> <p>Indicare lo spessore dei piani di lavoro</p> <p>Indicare il tipo di elettrodomestico</p> <p>Nella progettazione e nel montaggio si devono obbligatoriamente rispettare le distanze di sicurezza prescritte dal costruttore dell'elettrodomestico!</p>	KIB2SA	45		109	116	123	131	145	156	171	15	24	32	-	-
	KIB2SA	50		110	119	126	134	150	160	174	15	24	32	-	-
	KIB2SA	60		112	124	130	137	158	170	187	15	24	32	-	-
	KIB2SA	80		166	177	186	195	219	235	256	18	27	35	-	-
	KIB2SA	90		168	179	188	197	221	237	258	18	27	35	-	-
	KIB2SA	100		182	195	205	215	243	260	284	18	27	35	-	-
	KIB2SA	120		214	229	241	253	286	306	334	21	30	46	-	-
 <p>Base per piano di cottura 1 frontalino in alto montato fisso 1 fondo di protezione per cavi 2 carrelli</p> <p>Indicare lo spessore dei piani di lavoro</p> <p>Indicare il tipo di elettrodomestico</p> <p>Nella progettazione e nel montaggio si devono obbligatoriamente rispettare le distanze di sicurezza prescritte dal costruttore dell'elettrodomestico!</p>	KIB2A	45		101	108	115	123	137	148	163	10	16	32	-	-
	KIB2A	50		102	111	118	126	142	152	166	10	16	32	-	-
	KIB2A	60		104	116	122	129	150	162	178	10	16	32	-	-
	KIB2A	80		158	169	178	187	211	227	248	16	22	38	-	-
	KIB2A	90		160	171	180	189	213	229	250	16	22	38	-	-
	KIB2A	100		174	186	196	206	232	249	272	16	22	38	-	-
	KIB2A	120		206	220	232	244	275	295	322	16	22	38	-	-
 <p>Base per piano di cottura 1 cassetto 1 piano di protezione dal calore 1 antina girevole 1 ripiano regolabile</p> <p>Indicare lo spessore dei piani di lavoro</p> <p>Spazio libero di 25 mm fino al bordo inferiore del piano di lavoro. Indicare il tipo di elettrodomestico</p> <p>Nella progettazione e nel montaggio si devono obbligatoriamente rispettare le distanze di sicurezza prescritte dal costruttore dell'elettrodomestico!</p>	KIS	40		90	95	100	105	117	124	135	5	8	8	4	4
	KIS	45		91	97	102	107	120	127	137	5	8	8	4	4
	KIS	50		94	100	105	110	122	128	138	5	8	8	4	4
	KIS	60		101	107	113	119	135	140	150	5	8	8	4	4
 <p>Base per piano di cottura 1 cassetto 1 piano di protezione dal calore 2 antine a cerniera 1 ripiano regolabile</p> <p>Indicare lo spessore dei piani di lavoro</p> <p>Spazio libero di 25 o 40 mm fino al bordo inferiore del piano di lavoro. Indicare il tipo di elettrodomestico</p> <p>Nella progettazione e nel montaggio si devono obbligatoriamente rispettare le distanze di sicurezza prescritte dal costruttore dell'elettrodomestico!</p>	KIS	80	3	126	135	144	153	177	192	212	5	8	8	8	8
	KIS	90	3	128	137	146	155	179	194	215	5	8	8	8	8
	KIS	100	3	134	142	151	161	186	201	222	5	8	8	8	8

Basi per piani di cottura ottimizzate per punti di cottura a induzione e a riscaldamento convenzionale

altezza 723 mm

Mobile senza piano e senza zoccolo Profondità corpo 560 mm

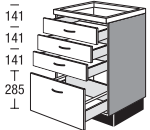
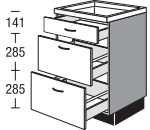
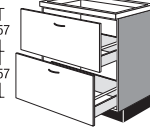
	Larghezza	Gruppo di prezzo							Servosoft	Pro Servosoft	VetroProServo	Ammortizzamento porta Top Motion	Ammortizzamento porta Top Motion Plus	
		1	2	3	4	5	6	7						
 <p>Base per piano di cottura</p> <ul style="list-style-type: none"> 1 cassetto 1 piano di protezione dal calore 2 cassette 1 carrello <p>Indicare lo spessore dei piani di lavoro</p> <p>Spazio libero di 25 o 40 mm fino al bordo inferiore del piano di lavoro. Indicare il tipo di elettrodomestico</p> <p>Nella progettazione e nel montaggio si devono obbligatoriamente rispettare le distanze di sicurezza prescritte dal costruttore dell'elettrodomestico!</p>	KI3SA	60	153	166	177	188	216	228	246	20	32	40	-	-
	KI3SA	80	198	211	222	233	261	280	305	23	35	43	-	-
	KI3SA	90	209	223	234	245	275	295	321	23	35	43	-	-
	KI3SA	100	223	239	251	263	298	319	348	23	35	43	-	-
 <p>Base per piano di cottura</p> <ul style="list-style-type: none"> 1 cassetto 1 piano di protezione dal calore 2 carrelli <p>Indicare lo spessore dei piani di lavoro</p> <p>Spazio libero di 25 o 40 mm fino al bordo inferiore del piano di lavoro. Indicare il tipo di elettrodomestico</p> <p>Nella progettazione e nel montaggio si devono obbligatoriamente rispettare le distanze di sicurezza prescritte dal costruttore dell'elettrodomestico!</p>	KIS2A	30	119	129	135	141	159	169	185	15	24	40	-	-
	KIS2A	40	127	138	144	150	169	180	197	15	24	40	-	-
	KIS2A	45	131	142	148	155	175	186	203	15	24	40	-	-
	KIS2A	50	135	147	153	159	180	192	209	15	24	40	-	-
	KIS2A	60	143	155	161	168	190	202	220	15	24	40	-	-
	KIS2A	80	182	193	202	211	235	251	273	21	30	46	-	-
	KIS2A	90	187	198	207	216	241	257	279	21	30	46	-	-
	KIS2A	100	199	210	219	228	253	269	292	21	30	46	-	-
	KIS2A	120	231	244	254	265	294	312	339	21	30	38	-	-
 <p>Base per piano di cottura</p> <ul style="list-style-type: none"> 1 carrello 1 piano di protezione dal calore 1 carrello <p>Indicare lo spessore dei piani di lavoro</p> <p>Spazio libero di 25 o 40 mm fino al bordo inferiore del piano di lavoro.</p> <p>Indicare il tipo di elettrodomestico</p> <p>Nella progettazione e nel montaggio si devono obbligatoriamente rispettare le distanze di sicurezza prescritte dal costruttore dell'elettrodomestico!</p>	KI2A	60	148	159	168	177	201	217	238	10	16	32	-	-
	KI2A	80	181	191	200	209	231	247	268	16	22	38	-	-
	KI2A	90	190	201	210	219	243	259	281	16	22	38	-	-
	KI2A	100	206	217	227	236	261	277	301	16	22	38	-	-
	KI2A	120	226	238	249	259	286	304	330	16	22	38	-	-

Per le varianti dei mobili divisori è necessario montare il sistema di fissaggio antibaltamento, fornito automaticamente in dotazione.

2.45

Basi per piani di cottura ottimizzate per punti di cottura a induzione e a riscaldamento convenzionale

altezza 723 mm

Mobile senza piano e senza zoccolo Profondità corpo 560 mm

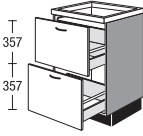
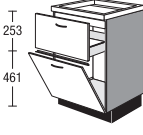
	Larghezza	Gruppo di prezzo							Servosoft	Pro Servosoft	VetroProServo	Ammortizzamento porta Top Motion	Ammortizzamento porta Top Motion Plus		
		1	2	3	4	5	6	7							
 <p>Base per piano di cottura</p> <p>1 carrello 1 piano di protezione dal calore 1 cassetto interno 1 carrello</p> <p><i>Indicare lo spessore dei piani di lavoro</i></p> <p><i>Spazio libero di 25 mm fino al bordo inferiore del piano di lavoro.</i> <i>Indicare il tipo di elettrodomestico</i></p> <p><i>Nella progettazione e nel montaggio si devono obbligatoriamente rispettare le distanze di sicurezza prescritte dal costruttore dell'elettrodomestico!</i></p> <p>Integrazioni adatte:</p> <p>Trascinatore per cassetto/estraibile interno</p> <p>ZIS 1</p> <p>da avvitare alla facciata n° 1</p> <p><i>Non utilizzabile con le gamme: IP 4820, IP 7500</i></p>	KI2A	60	IS	168	180	191	201	228	246	270	15	24	40	-	-
	KI2A	80	IS	205	216	227	237	262	280	303	21	30	46	-	-
	KI2A	90	IS	216	229	239	249	276	294	320	21	30	46	-	-
	KI2A	100	IS	232	242	251	261	287	298	332	21	30	46	-	-
	KI2A	120	IS	252	263	273	284	312	324	361	21	30	46	-	-
 <p>Base per piano di cottura per lavastoviglie compatta</p> <p>Altezza nicchia 458 mm</p> <p>1 cassetto altezza 253 mm 1 fondo di protezione per cavi 1 paraspigolo angolare, color acciaio inox 1 frontalino altezza 461 mm 1 fondo zoccolo in metallo</p> <p><i>Indicare lo spessore dei piani di lavoro</i></p> <p><i>Spazio libero di 57 mm fino al bordo inferiore del piano di lavoro.</i></p> <p><i>Indicare il tipo di elettrodomestico</i></p> <p><i>Nella progettazione e nel montaggio si devono obbligatoriamente rispettare le distanze di sicurezza prescritte dal costruttore dell'elettrodomestico!</i></p>	KIAG	60	S	139	151	162	174	206	215	233	5	8	8	-	-

Basi per piani di cottura ottimizzate per punti di cottura a induzione e a riscaldamento convenzionale

altezza 723 mm

Mobile senza piano e senza zoccolo Profondità corpo 560 mm

	Larghezza	Gruppo di prezzo							Servosoft	Pro Servosoft	VetroProServo	Ammortizzamento porta Top Motion	Ammortizzamento porta Top Motion Plus	
		1	2	3	4	5	6	7						
 <p>Base per piano di cottura angolare con pannello liscio e fascia sfusa larghezza 50 mm, nel colore facciata per l'inserimento di basi 1 cassetto 1 Fondo di protezione 1 antina girevole 1 ripiano regolabile</p> <p><i>Misura di progetto 1250 x 650 mm Larghezza corpo 1000 mm</i></p> <p><i>Possibile spostare in avanti per compensazione misure (Misure minime di regolazione: 1185 x 600 mm)</i></p> <p><i>Per i progetti con lavastoviglie adiacente, la fascia angolare è fornita con finto riporto. Per piccole misure di progetto, tenere presente l'area d'apertura di elettrodomestici e cassette.</i></p> <p><i>Con misura di progetto superiore a 650 mm, si deve ordinare una fascia supplementare.</i></p> <p><i>Ordinare eventualmente a parte il limitatore di apertura anta girevole Z19</i></p> <p><i>Indicare lo spessore dei piani di lavoro</i></p> <p><i>Spazio libero di 40 mm fino al bordo inferiore del piano di lavoro. Indicare il tipo di elettrodomestico</i></p> <p><i>Nella progettazione e nel montaggio si devono obbligatoriamente rispettare le distanze di sicurezza prescritte dal costruttore dell'elettrodomestico!</i></p>	EKIS Largh. antina 60	125	167	178	191	205	216	237	263	5	8	8	4	4

Per le varianti dei mobili divisori è necessario montare il sistema di fissaggio antiribaltamento, fornito automaticamente in dotazione.

Basi per piani di cottura ottimizzate per punti di cottura a induzione e a riscaldamento convenzionale

altezza 723 mm

Mobile senza piano e senza zoccolo Profondità corpo 560 mm

	Larghezza		Gruppo di prezzo							Servosoft	Pro Servosoft	VetroProServo	Ammortizzamento porta Top Motion	Ammortizzamento porta Top Motion Plus	
			1	2	3	4	5	6	7						
 <p>Base per piano di cottura angolare con pannello liscio e fascia sfusa larghezza 50 mm, nel colore facciata per l'inserimento di basi 1 cassetto 1 Fondo di protezione 1 antina girevole 2 piani girevoli in legno completamente estraibili con ringhierino in metallo LeMans con ammortizzazione e chiusura automatica</p> <p><i>Misura di progetto 1250 x 650 mm Non è possibile una misura di progetto inferiore a 1250 mm. (larghezza corpo 1000 mm)</i></p> <p><i>Possibile avanzamento per compensazione misura. (Misura minima regolazione: 1250 x 600 mm)</i></p> <p><i>Per i progetti con lavastoviglie adiacente, la fascia angolare è fornita con finto riparto. Con misura di progetto superiore a 650 mm, si deve ordinare una fascia supplementare.</i></p> <p><i>Indicare lo spessore dei piani di lavoro</i></p> <p><i>Spazio libero di 40 mm fino al bordo inferiore del piano di lavoro.</i></p> <p><i>Indicare il tipo di elettrodomestico</i></p> <p><i>Nella progettazione e nel montaggio si devono obbligatoriamente rispettare le distanze di sicurezza prescritte dal costruttore dell'elettrodomestico!</i></p>	EKIS	125	LMP	386	398	408	417	432	451	482	5	8	8	4	4
	Largh. antina 60														
<p>Base per piano di cottura angolare come prima, ma 2 piani girevoli in legno completamente estraibili con ringhierino in metallo LeMans</p>	EKIS	125	LM	360	372	382	391	407	425	455	5	8	8	4	4
Largh. antina 60															

2.48 Per le varianti dei mobili divisori è necessario montare il sistema di fissaggio antiribaltamento, fornito automaticamente in dotazione.

= basi per piani di cottura ottimizzate per punti di cottura a gas

altezza 723 mm

Mobile senza piano e senza zoccolo Profondità corpo 560 mm

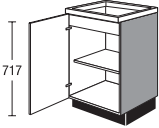
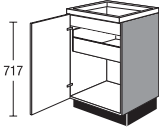
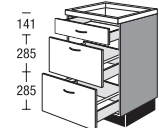
				Gruppo di prezzo											
		Larghezza		1	2	3	4	5	6	7	Servosoft	Pro Servosoft	VetroProServo	Ammortizzamento porta Top Motion	Ammortizzamento porta Top Motion Plus
 <p>Base per piano di cottura 1 antina girevole 1 pannello interno montato fisso 1 fondo di protezione per cavi 1 ripiano regolabile</p> <p><i>Indicare lo spessore dei piani di lavoro</i></p> <p><i>Indicare il tipo di elettrodomestico</i></p> <p><i>Nella progettazione e nel montaggio si devono obbligatoriamente rispettare le distanze di sicurezza prescritte dal costruttore dell'elettrodomestico!</i></p>	KG	40		61	64	69	75	87	92	99	-	-	-	4	4
	KG	45		62	65	71	77	89	94	101	-	-	-	4	4
	KG	50		63	69	74	79	91	96	103	-	-	-	4	4
	KG	60		69	75	81	87	102	109	118	-	-	-	4	4
 <p>Base per piano di cottura 1 antina girevole 1 pannello interno montato fisso 1 fondo di protezione per cavi 1 cassetto interno</p> <p><i>Indicare lo spessore dei piani di lavoro</i></p> <p><i>Indicare il tipo di elettrodomestico</i></p> <p><i>L'angolo di apertura delle ante girevoli deve essere almeno di 90° (attenzione alla distanza tra le maniglie).</i></p> <p><i>Nella progettazione e nel montaggio si devono obbligatoriamente rispettare le distanze di sicurezza prescritte dal costruttore dell'elettrodomestico!</i></p>	KG	45	IS	87	93	98	103	115	121	130	5	8	8	4	4
	KG	50	IS	90	97	102	108	119	126	136	5	8	8	4	4
	KG	60	IS	96	103	109	115	128	137	149	5	8	8	4	4
 <p>Base per piano di cottura 1 cassetto 1 Fondo di protezione 2 carrelli</p> <p>Cassetto superiore profondità 400 mm</p>	KGS2A	60	K1	173	185	191	198	219	231	250	-	9	25	-	-
	KGS2A	80	K1	212	223	232	241	265	281	304	-	9	25	-	-
	KGS2A	90	K1	215	226	235	244	268	284	307	-	9	25	-	-
	KGS2A	100	K1	229	241	250	260	285	302	327	-	9	25	-	-

Per le varianti dei mobili divisorii è necessario montare il sistema di fissaggio antiribaltamento, fornito automaticamente in dotazione.

2.49

Basi per piano di cottura per aspiratore integrato nel piano

altezza 723 mm

Mobile senza piano e senza zoccolo Profondità corpo 560 mm

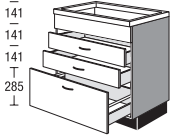
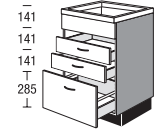
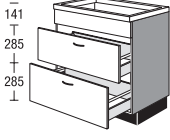
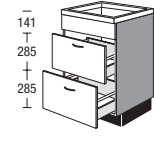
		Larghezza	Gruppo di prezzo							Servosoft	Pro Servosoft	VetroProServo	Ammortizzamento porta Top Motion	Ammortizzamento porta Top Motion Plus	
			1	2	3	4	5	6	7						
 <p>Base per piano di cottura con aspiratore integrato nel piano</p> <p>1 frontalino in alto montato fisso 2 cassetti (profondità ridotta secondo il tipo di elettrodomestico) 1 carrello (profondità ridotta secondo il tipo di elettrodomestico)</p> <p><i>Indicare il tipo di elettrodomestico</i></p> <p><i>Indicare lo spessore dei piani di lavoro</i></p> <p><i>A seconda dell'elettrodomestico è necessario un adattamento in opera.</i></p> <p><i>Non possiamo assumerci alcuna responsabilità per la formazione di rigonfiamenti dovuti al funzionamento con ventilazione.</i></p> <p><i>Nella progettazione e nel montaggio si devono obbligatoriamente rispettare le distanze di sicurezza prescritte dal costruttore dell'elettrodomestico!</i></p>	KDB2SA	60		180	192	202	212	238	257	279	15	24	32	-	-
	KDB2SA	80		191	205	215	226	255	275	300	18	27	35	-	-
	KDB2SA	90		204	218	230	241	272	293	320	18	27	35	-	-
	KDB2SA	100		215	230	243	255	288	309	338	18	27	35	-	-
 <p>Base per piano di cottura con aspiratore integrato nel piano</p> <p>come prima, ma con schienale continuo 1 frontalino in alto montato fisso 2 cassetti 1 carrello</p> <p><i>L'apparecchio deve essere idoneo per il ricircolo d'aria non guidato.</i></p>	NEW KDB2SA	60	U	180	192	202	212	238	257	279	15	24	32	-	-
	NEW KDB2SA	80	U	191	205	215	226	255	275	300	18	27	35	-	-
	NEW KDB2SA	90	U	204	218	230	241	272	293	320	18	27	35	-	-
	NEW KDB2SA	100	U	215	230	243	255	288	309	338	18	27	35	-	-
 <p>Base per piano di cottura con aspiratore integrato nel piano</p> <p>1 frontalino in alto montato fisso 2 carrelli (profondità ridotta secondo il tipo di elettrodomestico)</p> <p><i>Indicare il tipo di elettrodomestico</i></p> <p><i>Indicare lo spessore dei piani di lavoro</i></p> <p><i>A seconda dell'elettrodomestico è necessario un adattamento in opera.</i></p> <p><i>Non possiamo assumerci alcuna responsabilità per la formazione di rigonfiamenti dovuti al funzionamento con ventilazione.</i></p> <p><i>Nella progettazione e nel montaggio si devono obbligatoriamente rispettare le distanze di sicurezza prescritte dal costruttore dell'elettrodomestico!</i></p>	KDB2A	60		148	158	166	174	196	211	229	10	16	32	-	-
	KDB2A	80		153	164	172	181	204	220	240	16	22	38	-	-
	KDB2A	90		158	169	178	187	211	227	248	16	22	38	-	-
	KDB2A	100		163	174	184	193	218	234	256	16	22	38	-	-
	KDB2A	120		195	208	220	231	261	280	306	16	22	38	-	-
 <p>Base per piano di cottura con aspiratore integrato nel piano</p> <p>come prima, ma con schienale continuo 1 frontalino in alto montato fisso 2 carrelli</p> <p><i>L'apparecchio deve essere idoneo per il ricircolo d'aria non guidato.</i></p>	NEW KDB2A	60	U	148	158	166	174	196	211	229	10	16	32	-	-
	NEW KDB2A	80	U	153	164	172	181	204	220	240	16	22	38	-	-
	NEW KDB2A	90	U	158	169	178	187	211	227	248	16	22	38	-	-
	NEW KDB2A	100	U	163	174	184	193	218	234	256	16	22	38	-	-
	NEW KDB2A	120	U	195	208	220	231	261	280	306	16	22	38	-	-

Basi per piano di cottura per aspiratore integrato nel piano

altezza 723 mm

Mobile senza piano e senza zoccolo Profondità corpo 560 mm

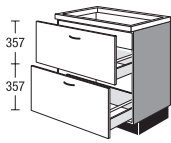
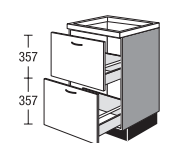
		Larghezza	Gruppo di prezzo							Servosoft	Pro Servosoft	VetroProServo	Ammortizzamento porta Top Motion	Ammortizzamento porta Top Motion Plus	
			1	2	3	4	5	6	7						
 <p>Base per piano di cottura con aspiratore integrato nel piano</p> <p>2 carrelli (profondità ridotta secondo il tipo di elettrodomestico)</p> <p><i>Indicare il tipo di elettrodomestico</i></p> <p><i>Indicare lo spessore dei piani di lavoro</i></p> <p><i>A seconda dell'elettrodomestico è necessario un adattamento in opera.</i></p> <p><i>Non possiamo assumerci alcuna responsabilità per la formazione di rigonfiamenti dovuti al funzionamento con ventilazione.</i></p> <p><i>Nella progettazione e nel montaggio si devono obbligatoriamente rispettare le distanze di sicurezza prescritte dal costruttore dell'elettrodomestico!</i></p>	KD2A	60		143	153	160	168	189	204	221	10	16	32	-	-
	KD2A	80		148	159	166	175	197	213	232	16	22	38	-	-
	KD2A	90		153	164	172	181	204	220	240	16	22	38	-	-
	KD2A	100		158	169	178	187	211	227	248	16	22	38	-	-
	KD2A	120		190	203	214	225	254	273	298	16	22	38	-	-
 <p>Base per piano di cottura con aspiratore integrato nel piano</p> <p>come prima, ma con schienale continuo 2 carrelli</p> <p><i>L'apparecchio deve essere idoneo per il ricircolo d'aria non guidato.</i></p>	NEW KD2A	60	U	143	153	160	168	189	204	221	10	16	32	-	-
	NEW KD2A	80	U	148	159	166	175	197	213	232	16	22	38	-	-
	NEW KD2A	90	U	153	164	172	181	204	220	240	16	22	38	-	-
	NEW KD2A	100	U	158	169	178	187	211	227	248	16	22	38	-	-
	NEW KD2A	120	U	190	203	214	225	254	273	298	16	22	38	-	-

Per le varianti dei mobili divisori è necessario montare il sistema di fissaggio antibaltamento, fornito automaticamente in dotazione.

2.51

Armadietti sottolavello

altezza 579/723 mm

Mobile senza piano e senza zoccolo Profondità corpo 560 mm

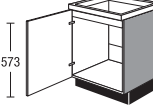
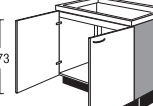
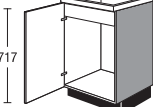
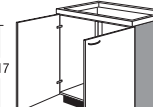
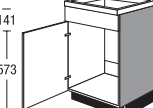
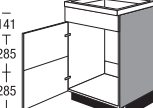
		Larghezza		Gruppo di prezzo							Servosoft	Pro Servosoft	VetroProServo	Ammortizzamento porta Top Motion	Ammortizzamento porta Top Motion Plus
				1	2	3	4	5	6	7					
 <p>Base per livello altezza 579 mm 1 antina girevole 1 pannello interno montato fisso</p>	SP	60	58	60	66	71	76	89	91	98	-	-	-	4	4
 <p>Base per livello altezza 579 mm 2 fasce interne montate fisse</p>	SP	90	58	85	93	100	108	128	139	153	-	-	-	8	8
	SP	100	58	86	95	102	110	129	142	159	-	-	-	8	8
 <p>Base per livello 1 antina girevole 1 pannello interno montato fisso</p>	SP	45		57	61	64	68	72	77	85	-	-	-	4	4
	SP	50		59	63	66	70	76	82	91	-	-	-	4	4
	SP	60		61	67	72	77	90	93	99	-	-	-	4	4
<p>Base per livello come prima, ma con schienale continuo</p>	SP	45	RW	67	71	74	78	82	87	95	-	-	-	4	4
	SP	50	RW	69	73	76	80	86	92	101	-	-	-	4	4
	SP	60	RW	71	77	82	87	100	103	110	-	-	-	4	4
 <p>Base per livello 2 antine a cerniera</p>	SP	80		85	93	100	108	128	139	153	-	-	-	8	8
	SP	90		86	94	101	109	129	141	155	-	-	-	8	8
	SP	100		87	96	103	111	131	144	161	-	-	-	8	8
	SP	120		106	115	122	130	150	163	180	-	-	-	8	8
<p>Base per livello come prima, ma con schienale continuo</p>	SP	80	RW	88	96	103	111	131	142	156	-	-	-	8	8
	SP	90	RW	96	104	111	119	139	151	166	-	-	-	8	8
	SP	100	RW	97	106	113	121	141	154	171	-	-	-	8	8
	SP	120	RW	114	123	130	138	158	171	189	-	-	-	8	8
 <p>Base per livello 1 frontalino in alto montato fisso 1 antina girevole</p>	SPB	40		56	59	60	62	69	75	83	-	-	-	4	4
	SPB	45		57	61	64	68	72	77	85	-	-	-	4	4
	SPB	50		59	63	66	70	76	82	91	-	-	-	4	4
	SPB	60		61	67	72	77	90	93	99	-	-	-	4	4
<p>Base per livello come prima, ma con schienale continuo</p>	SPB	40	RW	66	69	70	72	79	85	93	-	-	-	4	4
	SPB	45	RW	67	71	74	78	82	87	95	-	-	-	4	4
	SPB	50	RW	69	73	76	80	86	92	101	-	-	-	4	4
	SPB	60	RW	71	77	82	87	100	103	110	-	-	-	4	4
 <p>Base per livello 1 frontalino in alto montato fisso 1 antina a cerniera (fissata con prigionieri)</p>	SPB	45	M2	59	65	66	72	76	79	87	-	-	-	4	4
	SPB	50	M2	61	67	68	74	80	84	93	-	-	-	4	4
	SPB	60	M2	63	71	74	81	94	95	101	-	-	-	4	4

2.52 Per le varianti dei mobili divisori è necessario montare il sistema di fissaggio antiribaltamento, fornito automaticamente in dotazione.

Armadietti sottolavello

altezza 579/723 mm

Mobile senza piano e senza zoccolo Profondità corpo 560 mm

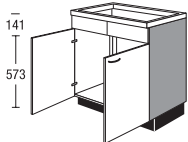
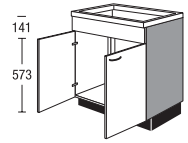
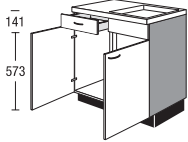
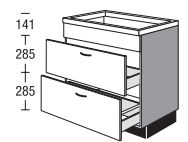
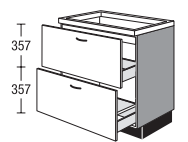
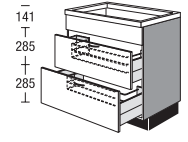
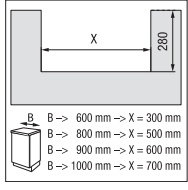
		Larghezza	Gruppo di prezzo							Servosoft	Pro Servosoft	VetroProServo	Ammortizzamento porta Top Motion	Ammortizzamento porta Top Motion Plus		
			1	2	3	4	5	6	7							
 <p>Base per livello 2 pannelli frontali montati fissi 2 antine a cerniera</p>	SPB	80		85	93	100	108	128	139	153	-	-	-	8	8	
	SPB	90		86	94	101	109	129	141	155	-	-	-	8	8	
	SPB	100		87	96	103	111	131	144	161	-	-	-	8	8	
	SPB	120		98	107	114	122	142	155	172	-	-	-	8	8	
	Base per livello come prima, ma con schienale continuo	SPB	80	RW	95	103	110	118	138	149	164	-	-	-	8	8
	SPB	90	RW	97	105	112	120	140	152	167	-	-	-	8	8	
	SPB	100	RW	98	107	114	122	142	155	172	-	-	-	8	8	
	SPB	120	RW	113	122	129	137	157	170	188	-	-	-	8	8	
 <p>Base per livello 1 frontalino in alto montato fisso 2 antine a cerniera</p>	SPB	80	3	90	98	105	113	133	144	159	-	-	-	8	8	
	SPB	90	3	92	100	107	115	135	147	162	-	-	-	8	8	
	SPB	100	3	96	104	111	119	139	151	166	-	-	-	8	8	
 <p>Base per livello 1 cassetto 1 frontalino in alto montato fisso 2 antine a cerniera</p> <p><i>SPSB = vasca a destra</i> <i>SPBS = vasca a sinistra</i></p> <p>SPSB per vasca a destra</p>	SPSB	90		99	107	115	124	146	159	176	5	8	8	8	8	
	SPBS	90		99	107	115	124	146	159	176	5	8	8	8	8	
	SPSB	100		102	111	119	128	150	164	182	5	8	8	8	8	
	SPBS	100		102	111	119	128	150	164	182	5	8	8	8	8	
 <p>Base per livello 1 frontalino in alto montato fisso 1 cassetto altezza 285 mm, profondità 270 mm 1 estraibile profondità 270 mm</p>	SPB2A	80	SK2	159	169	177	185	206	220	239	13	19	27	-	-	
	SPB2A	90	SK2	168	178	186	194	215	229	249	13	19	27	-	-	
	SPB2A	100	SK2	177	187	195	203	229	244	264	13	19	27	-	-	
 <p>Base per livello 1 cassetto altezza 357 mm, profondità 270 mm 1 fascia interna fissa 1 estraibile profondità 270 mm</p>	SP2A	80	SK2	158	167	175	183	203	216	235	13	19	27	-	-	
	SP2A	90	SK2	167	176	183	190	209	222	240	13	19	27	-	-	
	SP2A	100	SK2	175	183	189	197	228	243	263	13	19	27	-	-	
 <p>Base per livello per sistemi Quooker 1 frontalino in alto montato fisso 1 carrello 1 carrello Estraibili centrali con intaglio, profondità circa 275 mm</p> <p>La fig. mostra la largh. 90</p>  <p>B → 600 mm → X = 300 mm B → 800 mm → X = 500 mm B → 900 mm → X = 600 mm B → 1000 mm → X = 700 mm</p>	SPB2A	60	Q	226	242	255	267	302	325	355	10	16	32	-	-	
	SPB2A	80	Q	229	243	255	266	297	317	345	16	22	38	-	-	
	SPB2A	90	Q	241	255	266	278	308	329	356	16	22	38	-	-	
	SPB2A	100	Q	254	268	279	291	321	341	370	16	22	38	-	-	

Per le varianti dei mobili divisorii è necessario montare il sistema di fissaggio antiribaltamento, fornito automaticamente in dotazione.

2.53

Armadietti sottolavello

altezza 579/723 mm

Mobile senza piano e senza zoccolo Profondità corpo 560 mm

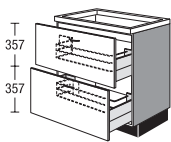
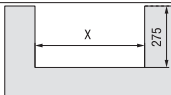
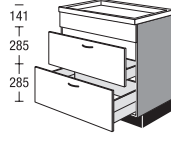
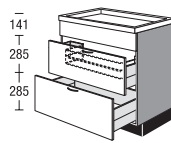
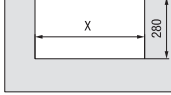
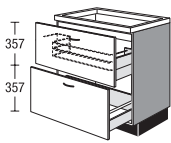
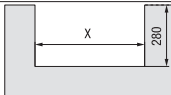
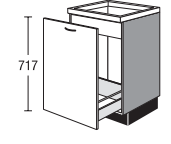



	Larghezza	Gruppo di prezzo							Servosoft	Pro Servosoft	VetroProServo	Ammortizzamento porta Top Motion	Ammortizzamento porta Top Motion Plus	
		1	2	3	4	5	6	7						
 <p>Base per livello per sistemi Quooker 1 pannello interno montato fisso 2 carrelli Estraibili centrali con intaglio, profondità circa 275 mm</p> <p>La fig. mostra la largh. 90</p>  <p>B → 600 mm → X = 300 mm B → 800 mm → X = 500 mm B → 900 mm → X = 600 mm B → 1000 mm → X = 700 mm B → 1200 mm → X = 900 mm</p>	SP2A 60	Q	220	234	243	254	283	301	328	10	16	32	-	-
	SP2A 80	Q	225	238	249	260	289	308	334	16	22	38	-	-
	SP2A 90	Q	238	250	260	271	298	316	341	16	22	38	-	-
	SP2A 100	Q	247	258	266	277	301	318	342	16	22	38	-	-
	SP2A 120	Q	295	308	318	331	359	380	408	16	22	38	-	-
 <p>Base per livello 1 frontalino in alto montato fisso 1 cassetto altezza 285 mm profondità 270 mm 1 carrello</p> <p>141 285 285</p>	SPB2A 60	S	139	149	157	165	186	200	218	10	16	24	-	-
	SPB2A 80	S	162	172	180	188	210	224	244	13	19	27	-	-
	SPB2A 90	S	171	181	189	197	219	233	253	13	19	27	-	-
	SPB2A 100	S	180	190	198	206	227	242	262	13	19	27	-	-
 <p>Base per livello 1 frontalino in alto montato fisso 2 carrelli Estraibile superiore centrale con intaglio per scarico larghezza circa 339 mm, profondità circa 325 mm</p> <p>141 285 285</p>  <p>B → 600 mm → X = 300 mm B → 800 mm → X = 500 mm B → 900 mm → X = 600 mm B → 1000 mm → X = 700 mm B → 1200 mm → X = 900 mm</p>	SPB2A 60	S	158	169	178	187	211	227	248	10	16	32	-	-
	SPB2A 80	S	179	190	199	208	232	248	270	16	22	38	-	-
	SPB2A 90	S	190	201	210	219	243	259	281	16	22	38	-	-
	SPB2A 100	S	201	212	221	230	254	270	293	16	22	38	-	-
	SPB2A 120	S	243	256	267	278	307	326	354	16	22	38	-	-
 <p>Base per livello 2 carrelli Estraibile superiore centrale con intaglio per scarico larghezza circa 339 mm, profondità circa 325 mm 1 pannello interno montato fisso</p> <p>357 357</p>  <p>B → 600 mm → X = 300 mm B → 800 mm → X = 500 mm B → 900 mm → X = 600 mm B → 1000 mm → X = 700 mm B → 1200 mm → X = 900 mm</p>	SP2A 60	S	179	190	198	207	230	245	267	10	16	32	-	-
	SP2A 80	S	187	198	207	216	240	256	278	16	22	38	-	-
	SP2A 90	S	196	206	214	223	245	260	281	16	22	38	-	-
	SP2A 100	S	205	214	221	230	250	264	284	16	22	38	-	-
	SP2A 120	S	240	251	259	269	293	309	332	16	22	38	-	-
 <p>Base per livello 1 carrello 1 pannello interno montato fisso</p> <p>717</p>	SPA 45	S	63	65	67	69	74	75	82	5	8	16	-	-
	SPA 50	S	73	75	77	80	86	87	94	5	8	16	-	-
	SPA 60	S	78	81	83	86	92	94	101	5	8	16	-	-

2.54 Per le varianti dei mobili divisori è necessario montare il sistema di fissaggio antiribaltamento, fornito automaticamente in dotazione.

Armadietti sottolavello

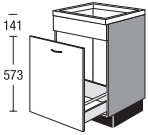
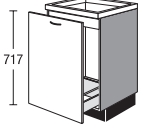
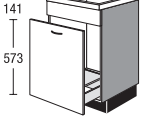
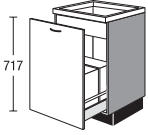
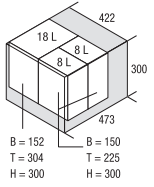
altezza 579/723 mm

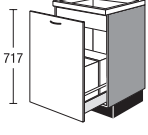
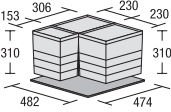
Mobile senza piano e senza zoccolo Profondità corpo 560 mm

				Gruppo di prezzo											
		Larghezza		1	2	3	4	5	6	7	Servosoft	Pro Servosoft	VetroProServo	Ammortizzamento porta Top Motion	Ammortizzamento porta Top Motion Plus
 <p>Base per livello 1 frontalino in alto montato fisso 1 carrello</p>	SPBA	45		66	68	70	73	78	79	86	5	8	16	-	-
	SPBA	50		76	79	81	83	89	91	98	5	8	16	-	-
	SPBA	60		81	84	86	89	96	97	106	5	8	16	-	-
 <p>Base per livello 1 carrello profondità 400 mm 1 pannello interno montato fisso</p>	SPA	45	K1	74	76	79	81	87	88	96	-	3	11	-	-
	SPA	50	K1	85	87	90	93	100	101	109	-	3	11	-	-
	SPA	60	K1	92	96	98	101	109	111	119	-	3	11	-	-
 <p>Base per livello 1 fascia 1 carrello profondità 400 mm</p>	SPBA	45	K1	77	79	82	85	91	92	100	-	3	11	-	-
	SPBA	50	K1	88	91	94	96	103	105	113	-	3	11	-	-
	SPBA	60	K1	95	99	101	104	113	114	124	-	3	11	-	-
 <p>Base per livello 1 estraibile con pattumiere per differenziata 1 pannello interno montato fisso</p> <p>con 3 pattumiere capacità 1 pattumiera 18 litri 2 pattumiere 8 litri 1 coperchio per contenitori da 8 litri Sistema di organizzazione</p> <p><i>Dal bordo inferiore corpo al bordo superiore della pattumiera circa 350 mm.</i></p>  <p>La fig. mostra la larghezza 60 mm</p> 	SPA	50	M	154	160	164	170	182	185	200	5	8	16	-	-
	SPA	60	M	159	165	169	175	187	190	205	5	8	16	-	-
 <p>Base per livello 1 carrello con sistema per raccolta differenziata consistente di: 2 recipienti da 17 litri cad., ognuno con coperchio 1 recipiente 8 litri con coperchio 1 fondo</p> <p>1 pannello interno montato fisso</p>  	SPA	60	M1	126	131	134	139	148	152	163	5	8	16	-	-





Per le varianti dei mobili divisori è necessario montare il sistema di fissaggio antiribaltamento, fornito automaticamente in dotazione.

2.55

Armadietti sottolavello

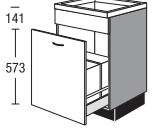
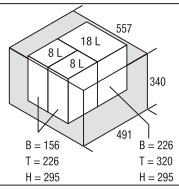
altezza 579/723 mm

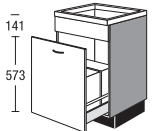
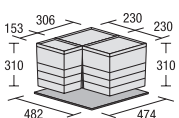
Mobile senza piano e senza zoccolo Profondità corpo 560 mm

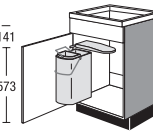
	Larghezza		Gruppo di prezzo							Servosoft	Pro Servosoft	VetroProServo	Ammortizzamento porta Top Motion	Ammortizzamento porta Top Motion Plus	
			1	2	3	4	5	6	7						
 <p>Base per livello 1 frontalino in alto montato fisso 1 estraibile con pattumiere per differenziata</p> <p>con 3 pattumiere capacità 1 pattumiera 18 litri 2 pattumiere 8 litri 1 coperchio per contenitori da 8 litri Sistema di organizzazione</p>  <p><i>Dal bordo inferiore corpo al bordo superiore della pattumiera circa 350 mm.</i></p>  <p>La fig. mostra la larghezza 60 mm</p>	SPBA	50	M	157	163	168	173	186	189	204	5	8	16	-	-
	SPBA	60	M	162	168	173	178	191	194	210	210	5	8	16	-
 <p>Base per livello 1 frontalino in alto montato fisso 1 carrello con sistema per raccolta differenziata consistente di: 2 recipienti da 17 litri cad., ognuno con coperchio 1 recipiente 8 litri con coperchio 1 fondo</p>  	SPBA	60	M1	130	135	138	143	154	156	169	5	8	16	-	-
 <p>Base per livello</p> <p>1 frontalino in alto montato fisso 1 antina girevole 1 raccogliitore di rifiuti con 1 contenitore 14 litri 1 contenitore 5 litri</p> <p><i>Mobile predisposto per l'installazione della pattumiera</i></p> <p>NEW NEW NEW</p>	SPB	45	MT1	96	103	108	115	121	130	143	-	-	-	4	4
	SPB	50	MT1	98	105	110	116	126	136	151	-	-	-	4	4
	SPB	60	MT1	100	110	118	126	148	152	162	-	-	-	4	4

Armadietti sottolavello

altezza 579/723 mm

Mobile senza piano e senza zoccolo Profondità corpo 560 mm

	Larghezza	Gruppo di prezzo							Servosoft	Pro Servosoft	VetroProServo	Ammortizzamento porta Top Motion	Ammortizzamento porta Top Motion Plus		
		1	2	3	4	5	6	7							
<p>Base per lavello 1 carrello 1 pannello interno montato fisso 1 piano per coperchio 3 pattumiere Capacità 2 recipienti 13 litri 1 recipiente 17 litri</p>	SPA	60	MH3	195	202	207	215	229	233	251	-	3	3	-	-
<p>Base per lavello 1 carrello 1 frontalino in alto montato fisso 1 piano per coperchio 3 pattumiere Capacità 2 recipienti 13 litri 1 recipiente 17 litri</p>	SPBA	60	MH3	200	207	212	221	235	239	257	-	3	3	-	-
<p>Base per lavello 1 carrello 1 pannello interno montato fisso 1 piano per coperchio 2 pattumiere Capacità 2 recipienti 13 litri</p>	SPA	50	MH2	178	185	190	196	210	214	231	-	3	3	-	-
	SPA	60	MH2	184	191	196	203	216	220	237	-	3	3	-	-
<p>Base per lavello 1 carrello 1 frontalino in alto montato fisso 1 piano per coperchio 2 pattumiere Capacità 2 recipienti 13 litri</p>	SPBA	50	MH2	183	190	195	202	216	220	237	-	3	3	-	-
	SPBA	60	MH2	189	196	201	209	222	226	243	-	3	3	-	-

Per le varianti dei mobili divisori è necessario montare il sistema di fissaggio antibalzo, fornito automaticamente in dotazione.

Armadietti sottolavello

altezza 579/723 mm

Mobile senza piano e senza zoccolo Profondità corpo 560 mm

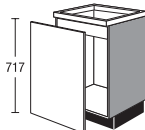
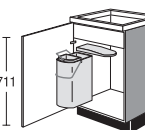
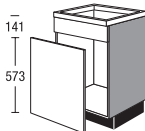
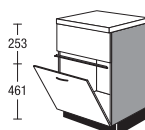
		Larghezza		Gruppo di prezzo							Servosoft	Pro Servosoft	VetroProServo	Ammortizzamento porta Top Motion	Ammortizzamento porta Top Motion Plus
				1	2	3	4	5	6	7					
 <p>Base per lavello</p> <p>1 frontalino sfuso senza foratura per maniglia 1 maniglia 1 pannello interno montato fisso</p> <p><i>Per montaggio in opera di un sistema di raccolta rifiuti con sistema di estrazione.</i></p>	SP	45	T	50	52	53	55	59	60	65	-	-	-	-	-
	SP	50	T	53	54	56	58	62	63	68	-	-	-	-	-
	SP	60	T	58	60	62	64	69	70	75	-	-	-	-	-
	SP	45	TRW	60	62	63	65	69	70	75	-	-	-	-	-
	SP	50	TRW	63	64	66	68	72	73	78	-	-	-	-	-
	SP	60	TRW	68	70	72	74	79	80	86	-	-	-	-	-
 <p>Base per lavello</p> <p>1 antina girevole 1 pannello interno montato fisso 1 pattumiera 1 contenitore 14 litri 1 contenitore 5 litri</p> <p><i>Mobile predisposto per l'installazione della pattumiera</i></p>	SP	45	MT1	96	103	108	115	121	130	143	-	-	-	4	4
	SP	50	MT1	98	105	110	116	126	136	151	-	-	-	4	4
	SP	60	MT1	100	110	118	126	148	152	162	-	-	-	4	4
 <p>Base per lavello</p> <p>1 frontalino in alto montato fisso 1 frontalino sfuso senza foratura per maniglia 1 maniglia</p> <p><i>Per montaggio in opera di un sistema di raccolta rifiuti con sistema di estrazione.</i></p>	SPB	45	T	58	62	65	69	73	78	86	-	-	-	-	-
	SPB	50	T	60	64	67	71	77	83	92	-	-	-	-	-
	SPB	60	T	62	68	73	78	91	94	100	-	-	-	-	-
 <p>Base per lavello per lavastoviglie compatta</p> <p>Altezza nicchia 458 mm</p> <p>1 frontalino in alto montato fisso altezza 253 mm 1 parasigolo angolare, color acciaio inox 1 frontalino altezza 461 mm 1 fondo zoccolo in metallo</p> <p><i>Prevedere un piano di lavoro con profondità extra!</i></p> <p><i>Indicare il tipo di elettrodomestico</i></p> <p><i>Nella progettazione e nel montaggio si devono obbligatoriamente rispettare le distanze di sicurezza prescritte dal costruttore dell'elettrodomestico!</i></p> <p><i>Si consiglia l'utilizzo dello scarico prefabbricato salvaspazio ZSZ 1 G.</i></p>	SPBG	60		113	123	132	141	167	175	189	-	-	-	-	-

2.58 Per le varianti dei mobili divisori è necessario montare il sistema di fissaggio antiribaltamento, fornito automaticamente in dotazione.

Armadietti sottolavello

altezza 579/723 mm

Mobile senza piano e senza zoccolo Profondità corpo 560 mm

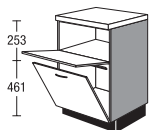
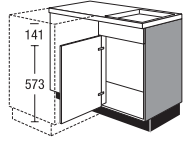
		Larghezza	Gruppo di prezzo							Servosoft	Pro Servosoft	VetroProServo	Ammortizzamento porta Top Motion	Ammortizzamento porta Top Motion Plus		
			1	2	3	4	5	6	7							
 <p>Base per lavello per lavastoviglie compatta NEW</p> <p>Altezza nicchia 458 mm</p> <ul style="list-style-type: none"> 1 ribaltina altezza 253 mm 1 ripiano fisso 1 parasigolo angolare, color acciaio inox 1 frontalino altezza 461 mm 1 fondo zoccolo in metallo <p><i>Prevedere un piano di lavoro con profondità extra!</i></p> <p><i>Indicare il tipo di elettrodomestico</i></p> <p><i>Nella progettazione e nel montaggio si devono obbligatoriamente rispettare le distanze di sicurezza prescritte dal costruttore dell'elettrodomestico!</i></p> <p><i>Si consiglia l'utilizzo dello scarico prefabbricato salvaspazio ZSZ 1 G.</i></p> <p><i>La combinazione con la maniglia n. 783 non è possibile.</i></p>	SPKG	60	125	136	146	156	185	193	210	-	-	-	-	-		
	<p>Armadietto sottolavello ad angolo</p> <p>con pannello liscio e fascia sfusa larghezza 50 mm, nel colore facciata per l'inserimento di basi</p> <ul style="list-style-type: none"> 1 frontalino in alto montato fisso 1 antina girevole <p><i>Misura di progetto 1050 x 650 mm</i> <i>Larghezza corpo 900 mm</i></p> <p><i>Possibile spostare in avanti per compensazione misure</i> <i>(Misure minime di regolazione: 985 x 600 mm)</i></p> <p><i>L'incasso della pattumiera ZAT 40 non è possibile.</i></p> <p><i>Per i progetti con lavastoviglie adiacente, la fascia angolare è fornita con finto riporto.</i></p> <p><i>Con misura di progetto superiore a 650 mm, si deve ordinare una fascia supplementare.</i></p> <p><i>Ordinare eventualmente a parte il limitatore di apertura anta girevole Z19</i></p> <p><i>La combinazione con l'inserto antigoccia EZIT...A non è possibile.</i></p>															
 <p>Esecuzione L</p>	SPEB	105	97	107	114	121	132	145	162	-	-	-	4	4		
<p>Armadietto sottolavello ad angolo</p> <p>come prima, ma con schienale continuo</p>		SPEB	105	RW	107	117	124	131	142	155	172	-	-	-	4	4

Per le varianti dei mobili divisorii è necessario montare il sistema di fissaggio antiribaltamento, fornito automaticamente in dotazione.

Armadietti sottolavello

altezza 579/723 mm

Mobile senza piano e senza zoccolo Profondità corpo 560 mm

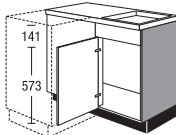
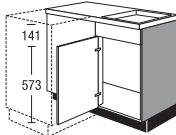
	Larghezza	Gruppo di prezzo							Servosoft	Pro Servosoft	VetroProServo	Ammortizzamento porta Top Motion	Ammortizzamento porta Top Motion Plus	
		1	2	3	4	5	6	7						
 <p>Armadietto sottolavello ad angolo con pannello liscio e fascia sfusa larghezza 50 mm, nel colore facciata per l'inserimento di basi 1 frontalino in alto montato fisso 1 antina girevole</p> <p><i>Misura di progetto 1100 x 650 mm</i> <i>Larghezza corpo 900 mm</i></p> <p><i>Possibile spostare in avanti per compensazione misure</i> <i>(Misure minime di regolazione: 1035 x 600 mm)</i></p> <p><i>L'incasso della pattumiera ZAT 40 non è possibile.</i></p> <p><i>Per i progetti con lavastoviglie adiacente, la fascia angolare è fornita con finto riporto.</i></p> <p><i>Con misura di progetto superiore a 650 mm, si deve ordinare una fascia supplementare.</i></p> <p><i>Ordinare eventualmente a parte il limitatore di apertura anta girevole Z19</i></p>	SPEB 110 Largh. antina 45		100	110	118	125	136	149	167	-	-	-	4	4
	<p>Armadietto sottolavello ad angolo come prima, ma con schienale continuo</p>	SPEB 110 Largh. antina 45	RW	110	120	127	135	146	159	177	-	-	-	4
 <p>Armadietto sottolavello ad angolo con pannello liscio e fascia sfusa larghezza 50 mm, nel colore facciata per l'inserimento di basi 1 frontalino in alto montato fisso 1 antina girevole</p> <p><i>Misura di progetto 1150 x 650 mm</i> <i>Larghezza corpo 1000 mm</i></p> <p><i>Possibile spostare in avanti per compensazione misure</i> <i>(Misure minime: 1085 x 600 mm)</i></p> <p><i>L'incasso della pattumiera ZAT 40 non è possibile.</i></p> <p><i>Per i progetti con lavastoviglie adiacente, la fascia angolare è fornita con finto riporto.</i></p> <p><i>Con misura di progetto superiore a 650 mm, si deve ordinare una fascia supplementare.</i></p> <p><i>Ordinare eventualmente a parte il limitatore di apertura anta girevole Z19</i></p> <p>Esecuzione L</p>	SPEB 115 Largh. antina 50		101	109	116	123	134	147	164	-	-	-	4	4
	<p>Armadietto sottolavello ad angolo come prima, ma con schienale continuo</p>	SPEB 115 Largh. antina 50	RW	111	119	126	133	144	157	174	-	-	-	4

Armadietti sottolavello

altezza 579/723 mm

Mobile senza piano e senza zoccolo Profondità corpo 560 mm

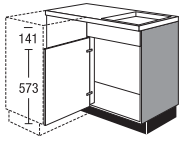
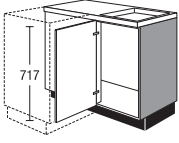
		Larghezza	Gruppo di prezzo							Servosoft	Pro Servosoft	VetroProServo	Ammortizzamento porta Top Motion	Ammortizzamento porta Top Motion Plus		
			1	2	3	4	5	6	7							
 <p>Esecuzione L</p>	<p>Armadietto sottolavello ad angolo con pannello liscio di larghezza 400 mm e fascia sfusa, in esecuzione frontale e colori frontale per l'annessione di basi 1 frontalino in alto montato fisso 1 antina girevole</p> <p><i>Misura di progetto 1250 x 650 mm Larghezza corpo 1000 mm</i></p> <p><i>Possibile spostare in avanti per compensazione misure (Misure minime di regolazione: 1185 x 600 mm)</i></p> <p><i>L'incasso della pattumiera ZAT 40 non è possibile.</i></p> <p><i>Per i progetti con lavastoviglie adiacente, la fascia angolare è fornita con finto riporto.</i></p> <p><i>Con misura di progetto superiore a 650 mm, si deve ordinare una fascia supplementare.</i></p> <p><i>Ordinare eventualmente a parte il limitatore di apertura anta girevole Z19</i></p> <p><i>La combinazione con l'inserto antigoccia EZIT...A non è possibile.</i></p>	SPEB Largh. antina 60	125		103	113	121	130	148	158	172	-	-	-	4	4
	<p>Armadietto sottolavello ad angolo come prima, ma con schienale continuo</p>	SPEB Largh. antina 60	125	RW	113	123	131	140	158	168	182	-	-	-	4	4
 <p>Esecuzione L</p>	<p>Armadietto sottolavello ad angolo con schienale continuo con pannello liscio e fascia sfusa larghezza 50 mm, nel colore facciata per l'inserimento di basi 1 antina girevole</p> <p><i>Misura di progetto 1050 x 650 mm Larghezza corpo 900 mm</i></p> <p><i>Possibile spostare in avanti per compensazione misure (Misure minime di regolazione: 985 x 600 mm)</i></p> <p><i>L'incasso della pattumiera ZAT 40 non è possibile.</i></p> <p><i>Per i progetti con lavastoviglie adiacente, la fascia angolare è fornita con finto riporto.</i></p> <p><i>Con misura di progetto superiore a 650 mm, si deve ordinare una fascia supplementare.</i></p> <p><i>Ordinare eventualmente a parte il limitatore di apertura anta girevole Z19</i></p> <p><i>La combinazione con l'inserto antigoccia EZIT...A non è possibile.</i></p>	SPE Largh. antina 40	105		107	117	124	131	142	155	172	-	-	-	4	4
	<p>Armadietto sottolavello ad angolo come prima, ma</p> <p><i>Misura di progetto 1100 x 650 mm Larghezza corpo 900 mm</i></p> <p><i>Possibile spostare in avanti per compensazione misure (Misure minime di regolazione: 1035 x 600 mm)</i></p>	SPE Largh. antina 45	110	RW	110	120	127	135	146	159	177	-	-	-	4	4

Per le varianti dei mobili divisori è necessario montare il sistema di fissaggio antiribaltamento, fornito automaticamente in dotazione.

2.61

Armadietti sottolavello

altezza 579/723 mm

Mobile senza piano e senza zoccolo Profondità corpo 560 mm

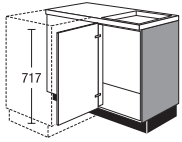
		Larghezza		Gruppo di prezzo							Servosoft	Pro Servosoft	VetroProServo	Ammortizzamento porta Top Motion	Ammortizzamento porta Top Motion Plus
				1	2	3	4	5	6	7					
<p>Armadietto sottolavello ad angolo come prima, ma</p> <p><i>Misura di progetto 1150 x 650 mm</i> <i>Larghezza corpo 1000 mm</i></p> <p><i>Possibile spostare in avanti per compensazione misure</i> <i>(Misure minime: 1085 x 600 mm)</i></p>	SPE	115	RW	111	119	126	133	144	157	174	-	-	-	4	4
	Largh. antina 50														
<p>Armadietto sottolavello ad angolo come prima, ma</p> <p><i>Misura di progetto 1250 x 650 mm</i> <i>Larghezza corpo 1000 mm</i></p> <p><i>Possibile spostare in avanti per compensazione misure</i> <i>(Misure minime di regolazione: 1185 x 600 mm)</i></p>	SPE	125	RW	113	123	131	140	158	168	182	-	-	-	4	4
	Largh. antina 60														
 <p>Esecuzione L</p> <p>Armadietto sottolavello ad angolo con pannello liscio e fascia sfusa larghezza 50 mm, nel colore facciata per l'inserimento di basi 1 antina girevole <i>con anta girevole continua</i></p> <p><i>Misura di progetto 1100 x 650 mm</i> <i>Larghezza corpo 900 mm</i></p> <p><i>Possibile spostare in avanti per compensazione misure</i> <i>(Misure minime di regolazione: 1040 x 600 mm)</i></p> <p><i>L'incasso della pattumiera ZAT 40 non è possibile.</i></p> <p><i>Per i progetti con lavastoviglie adiacente, la fascia angolare è fornita con finto riporto.</i></p> <p><i>Con misura di progetto superiore a 650 mm, si deve ordinare una fascia supplementare.</i></p> <p><i>Ordinare eventualmente a parte il limitatore di apertura anta girevole Z19</i></p>	SPE	110		100	110	118	125	136	149	167	-	-	-	4	4
	Largh. antina 45														
<p>Armadietto sottolavello ad angolo come prima, ma</p> <p><i>Misura di progetto 1150 x 650 mm</i> <i>Larghezza corpo 1000 mm</i></p> <p><i>Possibile spostare in avanti per compensazione misure</i> <i>(Misure minime: 1085 x 600 mm)</i></p>	SPE	115		101	109	116	123	134	147	164	-	-	-	4	4
	Largh. antina 50														

Armadietti sottolavello

altezza 579/723 mm

Mobile senza piano e senza zoccolo Profondità corpo 560 mm

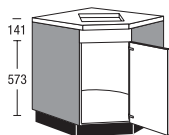

Armadietto sottolavello ad angolo

- 1 frontalino in alto montato fisso
- 1 antina girevole

Piano di lavoro angolare adatto PLR/PLS 4390 60

Il montaggio della base per fornelli non è possibile a causa del collegamento al piano di lavoro.

L'incasso della pattumiera ZAT 40 non è possibile.

È necessaria un'apertura dell'anta di 780 mm, il mobile può essere comunque smontato sul posto.

SPEBD 90
Largh. antina 45

Larghezza

Gruppo di prezzo

1 2 3 4 5 6 7

Servosoft

Pro Servosoft

VetroProServo

Ammortizzamento porta Top Motion

Ammortizzamento porta Top Motion Plus

135 148 151 154 172 184 200

-

-

-

4

4

Rivestimenti in laminato e frontalini

altezza 723 mm

Mobile senza piano e senza zoccolo Profondità corpo 560 mm

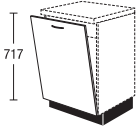
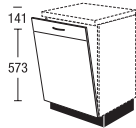
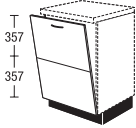
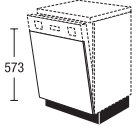
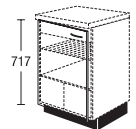
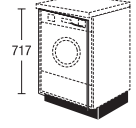
		Larghezza	Gruppo di prezzo							Servosoft	Pro Servosoft	VetroProServo	Ammortizzamento porta Top Motion	Ammortizzamento porta Top Motion Plus	
			1	2	3	4	5	6	7						
	Protezione da vapore al disopra della lavastoviglie profondità 90 mm, spessore 1,5 mm	ZV 449 Tipo inox ZV 599 Tipo inox		3	3	3	3	3	3	3	-	-	-	-	-
	Frontalino per lavastoviglie completamente integrate sottopiano <i>Indicare il tipo di elettrodomestico</i>	TGV TGV	45 60	22 24	25 28	27 30	30 33	37 39	41 45	46 54	-	-	-	-	-
	Frontalino per lavastoviglie completamente integrate sottopiano con facciata fissata con prigionieri <i>Non disponibile per i seguenti programmi: IP 4820, IP 7500</i> <i>Indicare il tipo di elettrodomestico</i> <i>Listello maniglia in alto sul frontale superiore</i>	TGV TGV	45 60	MS MS	29 31	32 35	34 37	37 40	44 46	48 52	54 61	-	-	-	-
	Frontalino per lavastoviglie completamente integrate sottopiano con facciata fissata con prigionieri <i>Indicare il tipo di elettrodomestico</i> <i>Listello maniglia in alto sul frontale superiore</i> <i>Non disponibile per i seguenti programmi: IP 4820, IP 7500</i>	TGV	60	M2	32	36	38	41	47	53	62	-	-	-	-
	Frontalino per lavastoviglie parzialmente integrate sottopiano <i>Indicare il tipo di elettrodomestico</i> <i>Componente frontale nei programmi IP 4820 e IP 7500 con maniglia incassata.</i>	TG TG	45 60		17 20	20 23	22 25	24 27	30 34	35 40	41 48	-	-	-	-
	Anta base per frigoriferi e congelatori integrati sottopiano <i>Indicare il tipo di elettrodomestico</i>	TK TK	60 60		32 24	36 28	38 29	41 31	49 39	55 45	62 54	-	-	-	4 4
	Frontalino per lavatrici completamente integrate sottopiano <i>Indicare il tipo di elettrodomestico Il n. dell'articolo può variare in funzione dell'elettrodomestico!</i>	TWV	60	8	24	28	30	33	39	45	54	-	-	-	-

2.64

Per le varianti dei mobili divisori è necessario montare il sistema di fissaggio antiribaltamento, fornito automaticamente in dotazione.

Rivestimenti in laminato e frontalini

altezza 723 mm

Mobile senza piano e senza zoccolo Profondità corpo 560 mm

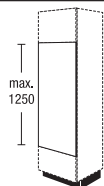

Rivestimento a decoro per elettrodomestici da incasso

misure massime:
altezza 1250 mm, larghezza 597 mm

Nell'ordinazione è indispensabile indicare le misure del pannello a decoro e il tipo di elettrodomestico

Disponibile in tutti i laminati per corpo.

DB	Larghezza	Gruppo di prezzo							Servosoft	Pro Servosoft	VetroProServo	Ammortizzamento porta Top Motion	Ammortizzamento porta Top Motion Plus
		1	2	3	4	5	6	7					
DB	60 125	20	20	20	20	20	20	20	-	-	-	-	-

Per le varianti dei mobili divisori è necessario montare il sistema di fissaggio antiribaltamento, fornito automaticamente in dotazione.

2.65

Annotazioni

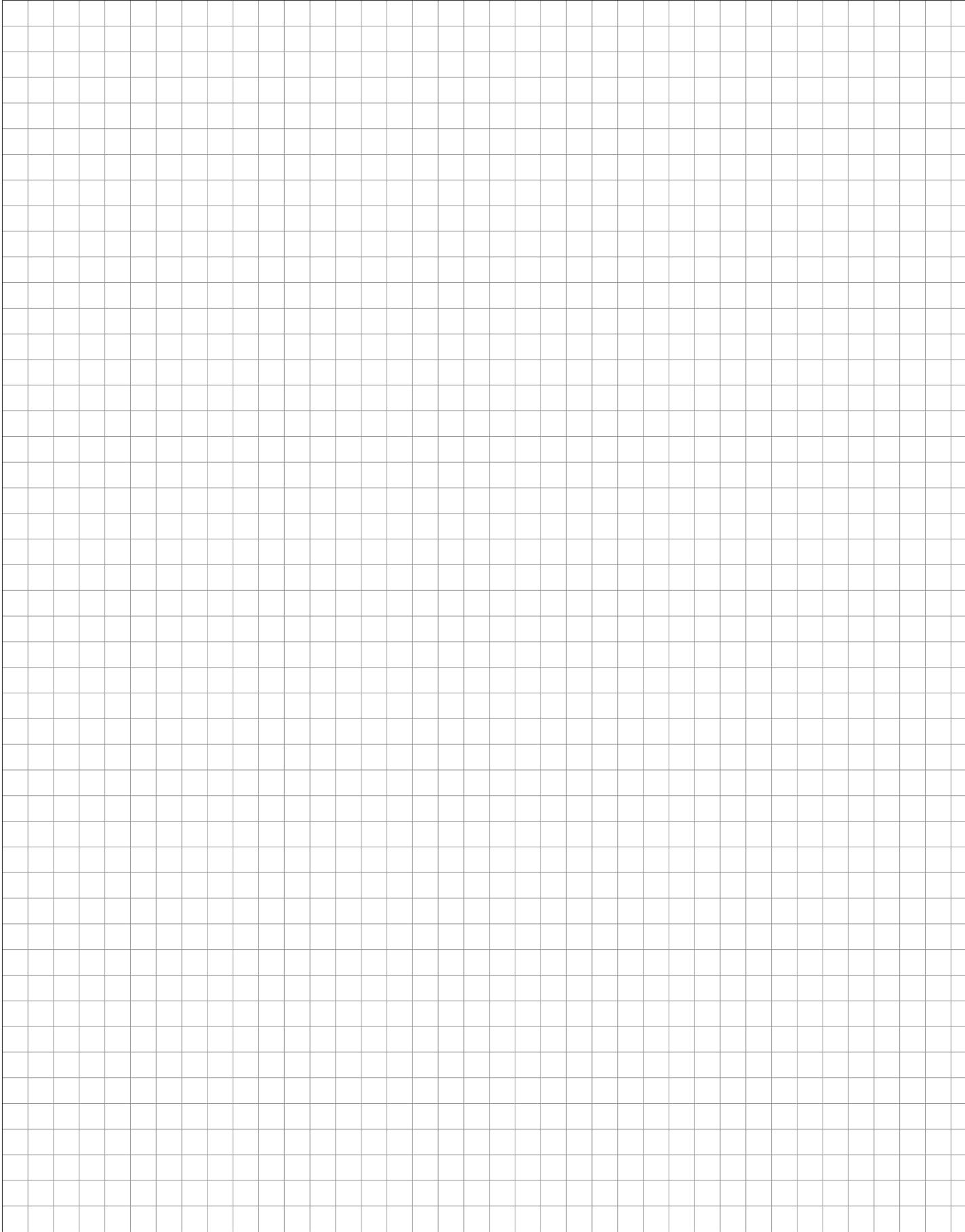

Basi MAXI 867 mm

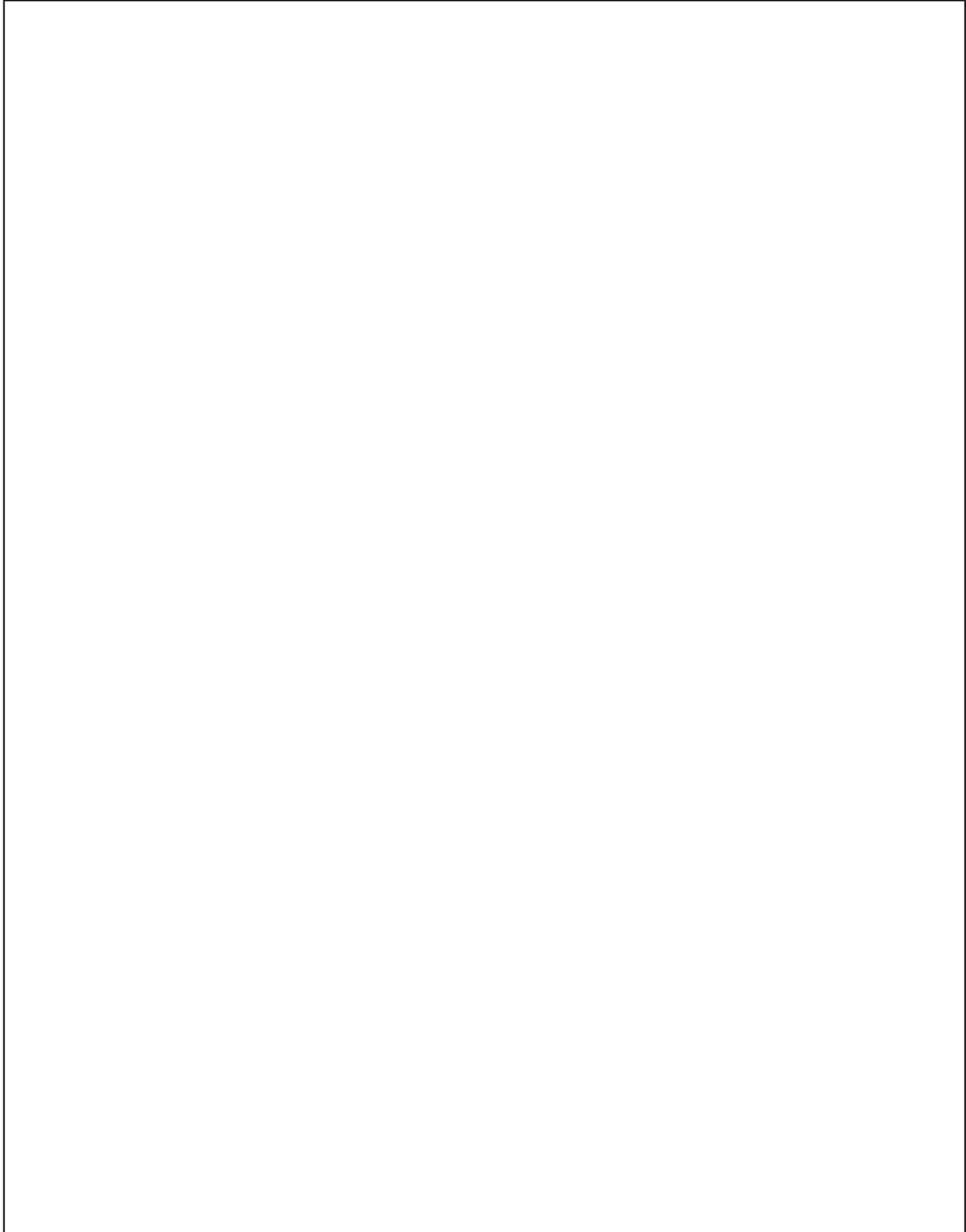

Basi MAXI 867 mm

Basi MAXI 867 mm

Basi

altezza 867 mm

Mobile senza piano e senza zoccolo Profondità corpo 560 mm



		Larghezza		Gruppo di prezzo							Servosoft	Pro Servosoft	VetroProServo	Ammortizzamento porta Top Motion	Ammortizzamento porta Top Motion Plus		
				1	2	3	4	5	6	7							
<p>Base 1 antina girevole 2 ripiani regolabili</p>		U	30	87	67	72	77	82	91	100	112	-	-	-	4	4	
		U	40	87	71	75	81	87	99	107	116	-	-	-	4	4	
		U	45	87	73	78	83	89	102	109	119	-	-	-	4	4	
		U	50	87	75	81	86	92	105	113	122	-	-	-	4	4	
		U	60	87	84	92	98	105	120	123	135	-	-	-	4	4	
<p>Base 1 antina girevole 2 ripiani regolabili <i>I piedini zoccolo sono forniti sciolti.</i></p>		U	30	87	33	72	77	82	87	96	105	117	-	-	-	4	4
		U	40	87	33	76	80	86	92	104	112	121	-	-	-	4	4
		U	45	87	33	78	83	88	94	107	114	124	-	-	-	4	4
		U	50	87	33	80	86	91	97	110	118	127	-	-	-	4	4
<p>Base 1 antina girevole 2 ripiani regolabili</p>		U	60	87	33	89	97	103	110	125	128	140	-	-	-	4	4
	<p>Base 2 antine a cerniera 2 ripiani regolabili</p>		U	80	87	128	144	155	168	192	209	230	-	-	-	8	8
			U	90	87	134	150	161	172	198	217	239	-	-	-	8	8
			U	100	87	142	152	163	176	204	224	250	-	-	-	8	8
<p>Base 1 cassetto 1 antina girevole 2 ripiani regolabili</p>		US	30	87	79	83	88	94	105	116	130	5	8	8	4	4	
		US	40	87	82	87	93	100	115	124	136	5	8	8	4	4	
		US	45	87	84	90	96	102	118	126	138	5	8	8	4	4	
		US	50	87	87	93	99	105	120	128	139	5	8	8	4	4	
		US	60	87	94	102	109	117	136	140	147	5	8	8	4	4	
<p>Base 3 carrelli</p>		U3A	30	87	140	155	163	172	196	211	230	15	24	48	-	-	
		U3A	40	87	121	129	137	145	161	172	187	15	24	48	-	-	
		U3A	45	87	129	138	146	155	172	184	199	15	24	48	-	-	
		U3A	50	87	131	142	150	159	178	190	205	15	24	48	-	-	
		U3A	60	87	164	181	191	201	230	247	270	15	24	48	-	-	
		U3A	80	87	184	203	214	226	258	277	303	24	33	57	-	-	
		U3A	90	87	189	203	214	225	255	275	301	24	33	57	-	-	
		U3A	100	87	202	217	229	240	273	294	322	24	33	57	-	-	
<p>Base 1 cassetto 2 carrelli <i>Possibile riduzione della larghezza fino a 300 mm</i></p>		US2A	50	87	129	140	148	158	178	190	207	15	24	40	-	-	
		US2A	60	87	132	146	154	162	185	199	218	15	24	48	-	-	
		US2A	80	87	181	195	205	216	245	264	290	21	30	54	-	-	
		US2A	90	87	184	198	209	220	249	269	295	21	30	54	-	-	
		US2A	100	87	200	214	226	238	268	288	315	21	30	46	-	-	
<p>Base 2 cassetti 2 carrelli</p>		U2S2A	30	87	158	173	182	191	218	234	256	20	32	48	-	-	
		U2S2A	40	87	160	171	180	191	211	225	242	26	38	54	-	-	
		U2S2A	45	87	162	173	182	193	213	227	246	26	38	54	-	-	
		U2S2A	50	87	166	179	189	199	222	237	256	26	38	54	-	-	
		U2S2A	60	87	170	186	196	206	235	252	275	20	32	48	-	-	
		U2S2A	80	87	206	225	238	250	285	305	333	26	38	54	-	-	
		U2S2A	90	87	215	230	242	254	287	309	338	26	38	54	-	-	
		U2S2A	100	87	226	242	254	267	302	325	355	26	38	54	-	-	

Per le varianti dei mobili divisorii è necessario montare il sistema di fissaggio antiribaltamento, fornito automaticamente in dotazione.

Basi

altezza 867 mm

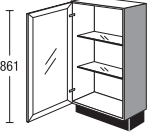
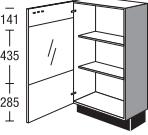
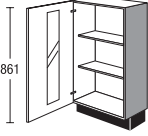
Mobile senza piano e senza zoccolo Profondità corpo 326 mm

		Larghezza		Gruppo di prezzo														
				1	2	3	4	5	6	7	Servosoft	Pro Servosoft	VetroProServo	Ammortizzamento porta Top Motion	Ammortizzamento porta Top Motion Plus			
 <p>861</p> <p>Anta in vetro con telaio n. 701</p>	Base con anta in vetro	326	UG	45	87	33	89	96	97	99	108	118	130	-	-	-	4	4
	1 antina in vetro girevole	326	UG	50	87	33	91	98	100	102	112	123	137	-	-	-	4	4
	2 ripiani in vetro regolabili	326	UG	60	87	33	99	108	110	112	124	134	147	-	-	-	4	4
<p><i>Montaggio maniglia solo verticale per anta in vetro con telaio</i></p> <p><i>Montaggio maniglia solo orizzontale per anta a vetro a segmenti</i></p> <p><i>Montaggio maniglia n. 740, 760, 780, 790 e 800 solo orizzontale, al centro</i></p> <p><i>Esecuzioni disponibili vedere riassunto</i></p> <p><i>Possibili varianti di facciate in vetro</i></p> <p><i>Esecuzione in vetro e a telaio vedere riassunto dei modelli</i></p> <p><i>I piedini zoccolo sono forniti sciolti.</i></p>																		
 <p>141</p> <p>435</p> <p>285</p> <p>Anta in vetro a segmenti n. 706</p>																		
 <p>861</p> <p>Anta in vetro con telaio n. 704</p>																		
 <p>861</p> <p>Anta in vetro con listelli n. 705</p>																		

2.68

Per le varianti dei mobili divisori è necessario montare il sistema di fissaggio antiribaltamento, fornito automaticamente in dotazione.

Basi angolari

altezza 867 mm

Mobile senza piano e senza zoccolo Profondità corpo 560 mm

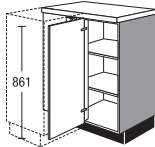
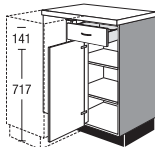
		Larghezza	Gruppo di prezzo							Servosoft	Pro Servosoft	VetroProServo	Ammortizzamento porta Top Motion	Ammortizzamento porta Top Motion Plus	
			1	2	3	4	5	6	7						
 <p>Base ad angolo con pannello liscio e fascia sfusa larghezza 50 mm, nel colore facciata per l'inserimento di basi 1 antina girevole 2 ripiani regolabili</p> <p><i>Misura di progetto 1150 x 650 mm</i> <i>Larghezza corpo 1000 mm</i></p> <p><i>Possibile spostare in avanti per compensazione misure</i> <i>(Misure minime: 1085 x 600 mm)</i></p> <p><i>Per i progetti con lavastoviglie adiacente, la fascia angolare è fornita con finto riporto.</i> <i>Per piccole misure di progetto, tenere presente l'area d'apertura di elettrodomestici e cassetti.</i></p> <p><i>Con misura di progetto superiore a 650 mm, si deve ordinare una fascia supplementare.</i></p> <p><i>Disponibili per i seguenti programmi:</i> <i>IP 1200, IP 2200, IP 3150, IP 4050</i></p>	UE	115	87	153	164	178	192	204	224	251	-	-	-	4	4
		Largh. antina 50													
<p>Base ad angolo come prima, ma</p> <p><i>Misura di progetto 1250 x 650 mm</i> <i>Larghezza corpo 1000 mm</i></p> <p><i>Possibile spostare in avanti per compensazione misure</i> <i>(Misure minime di regolazione: 1185 x 600 mm)</i></p>	UE	125	87	158	169	184	199	211	231	259	-	-	-	4	4
	Largh. antina 60														
 <p>Base ad angolo con pannello liscio e fascia sfusa larghezza 50 mm, nel colore facciata per l'inserimento di basi 1 cassetto 1 antina girevole 2 ripiani regolabili</p> <p><i>Misura di progetto 1150 x 650 mm</i> <i>Larghezza corpo 1000 mm</i></p> <p><i>Possibile spostare in avanti per compensazione misure</i> <i>(Misure minime: 1085 x 600 mm)</i></p> <p><i>Per i progetti con lavastoviglie adiacente, la fascia angolare è fornita con finto riporto.</i> <i>Per piccole misure di progetto, tenere presente l'area d'apertura di elettrodomestici e cassetti.</i></p> <p><i>Con misura di progetto superiore a 650 mm, si deve ordinare una fascia supplementare.</i></p> <p><i>Disponibili per i seguenti programmi:</i> <i>IP 1200, IP 2200, IP 3150, IP 4050</i></p>	UES	115	87	172	183	197	212	223	243	270	5	8	8	4	4
	Largh. antina 50														
<p>Base ad angolo come prima, ma</p> <p><i>Misura di progetto 1250 x 650 mm</i> <i>Larghezza corpo 1000 mm</i></p> <p><i>Possibile spostare in avanti per compensazione misure</i> <i>(Misure minime di regolazione: 1185 x 600 mm)</i></p>	UES	125	87	177	188	203	218	229	251	278	5	8	8	4	4
	Largh. antina 60														



Per le varianti dei mobili divisori è necessario montare il sistema di fissaggio antibaltamento, fornito automaticamente in dotazione.

2.69

Basi angolari

altezza 867 mm

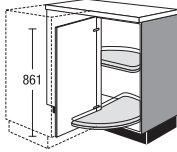
Mobile senza piano e senza zoccolo Profondità corpo 560 mm

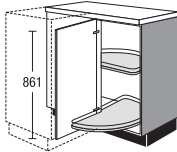
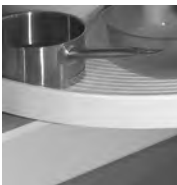
		Larghezza	Gruppo di prezzo							Servosoft	Pro Servosoft	VetroProServo	Ammortizzamento porta Top Motion	Ammortizzamento porta Top Motion Plus			
			1	2	3	4	5	6	7								
 <p>Esecuzione L</p>	<p>Base ad angolo con pannello liscio da 500 mm e fascia sfusa, in tonalità frontale per l'annessione di basi 1 antina girevole 2 piani girevoli in legno con ringhierino in metallo</p> <p>Misura di progetto 1150 x 650 mm Larghezza corpo 1000 mm</p> <p>Possibile spostare in avanti per compensazione misure (Misure minime: 1085 x 600 mm)</p> <p>Per piccole misure di progetto, tenere presente l'area d'apertura di elettrodomestici e cassetti.</p> <p>Con misura di progetto superiore a 650 mm, si deve ordinare una fascia supplementare.</p> <p>Ordinare eventualmente a parte il limitatore di apertura anta girevole Z19</p> <p>Disponibili per i seguenti programmi: IP 1200, IP 2200, IP 3150, IP 4050</p>	UE	115	87	KP	183	196	206	216	233	251	276	-	-	-	4	4
			Largh. antina 50														
	<p>Base ad angolo come prima, ma 2 ripiani girevoli in sintetico</p>	UE	115	87	K	136	149	159	169	186	204	227	-	-	-	4	4
			Largh. antina 50														

2.70

Per le varianti dei mobili divisori è necessario montare il sistema di fissaggio antiribaltamento, fornito automaticamente in dotazione.

Basi angolari

altezza 867 mm

Mobile senza piano e senza zoccolo Profondità corpo 560 mm

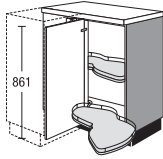
	Larghezza	Gruppo di prezzo							Servosoft	Pro Servosoft	VetroProServo	Ammortizzamento porta Top Motion	Ammortizzamento porta Top Motion Plus			
		1	2	3	4	5	6	7								
 <p>Base ad angolo con pannello liscio e fascia sfusa larghezza 50 mm, nel colore facciata per l'inserimento di basi 1 antina girevole 2 piani girevoli in legno completamente estraibili con ringhierino in metallo LeMans con ammortizzazione e chiusura automatica</p> <p><i>Esecuzione L</i></p> <p><i>Misura di progetto 1150 x 650 mm</i> <i>Non è possibile una misura di progetto inferiore a 1150 mm.</i> <i>(larghezza corpo 1000 mm)</i></p> <p><i>Possibile avanzamento per compensazione misura.</i> <i>(Misura minima regolazione: 1150 x 600 mm)</i></p> <p><i>Per i progetti con lavastoviglie adiacente, la fascia angolare è fornita con finto riporto.</i></p> <p><i>Con misura di progetto superiore a 650 mm, si deve ordinare una fascia supplementare.</i></p> <p><i>L'angolo di apertura delle ante girevoli deve essere almeno di 90° (attenzione alla distanza tra le maniglie).</i></p> <p><i>Disponibili per i seguenti programmi:</i> <i>IP 1200, IP 2200, IP 3150, IP 4050</i></p>	UE	115	87	LMP	347	359	367	376	391	406	436	-	-	-	4	4
	Largh. antina 50															
<p>Base ad angolo come prima, ma 2 piani girevoli in legno completamente estraibili con ringhierino in metallo LeMans</p>	UE	115	87	LM	321	333	343	350	365	381	410	-	-	-	4	4
Largh. antina 50																

Per le varianti dei mobili divisori è necessario montare il sistema di fissaggio antibaltamento, fornito automaticamente in dotazione.

2.71

Basi angolari

altezza 867 mm

Mobile senza piano e senza zoccolo Profondità corpo 560 mm

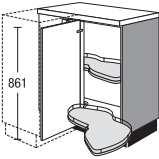
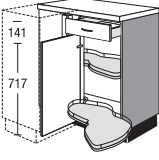
	Larghezza	Gruppo di prezzo							Servosoft	Pro Servosoft	VetroProServo	Ammortizzamento porta Top Motion	Ammortizzamento porta Top Motion Plus			
		1	2	3	4	5	6	7								
 <p>Base ad angolo con pannello liscio e fascia sfusa larghezza 50 mm, nel colore facciata per l'inserimento di basi 1 antina girevole 2 piani girevoli in legno completamente estraibili con ringhierino in metallo LeMans con ammortizzazione e chiusura automatica</p> <p><i>Misura di progetto 1250 x 650 mm Non è possibile una misura di progetto inferiore a 1250 mm. (larghezza corpo 1000 mm)</i></p> <p><i>Possibile avanzamento per compensazione misura. (Misura minima regolazione: 1250 x 600 mm)</i></p> <p><i>Per i progetti con lavastoviglie adiacente, la fascia angolare è fornita con finto riporto.</i></p> <p><i>Con misura di progetto superiore a 650 mm, si deve ordinare una fascia supplementare.</i></p> <p><i>L'angolo di apertura delle ante girevoli deve essere almeno di 90° (attenzione alla distanza tra le maniglie).</i></p> <p><i>Disponibili per i seguenti programmi: IP 1200, IP 2200, IP 3150, IP 4050</i></p>	UE	125	87	LMP	356	368	377	386	401	417	448	-	-	-	4	4
	Largh. antina 60															
<p>Base ad angolo come prima, ma 2 piani girevoli in legno completamente estraibili con ringhierino in metallo LeMans</p>	UE	125	87	LM	330	342	351	360	375	392	422	-	-	-	4	4
	Largh. antina 60															
 <p>Base ad angolo con pannello liscio e fascia sfusa larghezza 50 mm, nel colore facciata per l'inserimento di basi 1 cassetto 1 antina girevole 2 piani girevoli in legno completamente estraibili con ringhierino in metallo LeMans con ammortizzazione e chiusura automatica</p> <p><i>Misura di progetto 1150 x 650 mm Non è possibile una misura di progetto inferiore a 1150 mm. (larghezza corpo 1000 mm)</i></p> <p><i>Possibile avanzamento per compensazione misura. (Misura minima regolazione: 1150 x 600 mm)</i></p> <p><i>Per i progetti con lavastoviglie adiacente, la fascia angolare è fornita con finto riporto.</i></p> <p><i>Con misura di progetto superiore a 650 mm, si deve ordinare una fascia supplementare.</i></p> <p><i>L'angolo di apertura delle ante girevoli deve essere almeno di 90° (attenzione alla distanza tra le maniglie).</i></p> <p><i>Disponibili per i seguenti programmi: IP 1200, IP 2200, IP 3150, IP 4050</i></p>	UES	115	87	LMP	361	373	381	390	404	421	451	5	8	8	4	4
	Largh. antina 50															
<p>Base ad angolo come prima, ma 2 piani girevoli in legno completamente estraibili con ringhierino in metallo LeMans</p>	UES	115	87	LM	335	347	355	364	379	396	424	5	8	8	4	4
	Largh. antina 50															

2.72

Per le varianti dei mobili divisori è necessario montare il sistema di fissaggio antiribaltamento, fornito automaticamente in dotazione.

Basi angolari, Basi diagonali

altezza 867 mm

Mobile senza piano e senza zoccolo Profondità corpo 560 mm

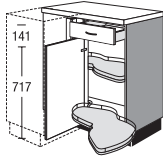
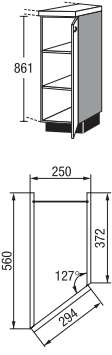
		Larghezza		Gruppo di prezzo							Servosoft	Pro Servosoft	VetroProServo	Ammortizzamento porta Top Motion	Ammortizzamento porta Top Motion Plus
				1	2	3	4	5	6	7					
 <p>Base ad angolo con pannello liscio e fascia sfusa larghezza 50 mm, nel colore facciata per l'inserimento di basi 1 cassetto 1 antina girevole 2 piani girevoli in legno completamente estraibili con ringhierino in metallo LeMans con ammortizzazione e chiusura automatica</p> <p><i>Misura di progetto 1250 x 650 mm</i> <i>Non è possibile una misura di progetto inferiore a 1250 mm.</i> <i>(larghezza corpo 1000 mm)</i></p> <p><i>Possibile avanzamento per compensazione misura.</i> <i>(Misura minima regolazione: 1250 x 600 mm)</i></p> <p><i>Per i progetti con lavastoviglie adiacente, la fascia angolare è fornita con finto riporto.</i></p> <p><i>Con misura di progetto superiore a 650 mm, si deve ordinare una fascia supplementare.</i></p> <p><i>L'angolo di apertura delle ante girevoli deve essere almeno di 90° (attenzione alla distanza tra le maniglie).</i></p> <p><i>Disponibili per i seguenti programmi:</i> <i>IP 1200, IP 2200, IP 3150, IP 4050</i></p>	<p>Base ad angolo UES 125 87 LMP Largh. antina 60</p>	371	383	392	401	415	433	463	5	8	8	4	4		
	<p>Base ad angolo come prima, ma 2 piani girevoli in legno completamente estraibili con ringhierino in metallo LeMans</p>	<p>UES 125 87 LM Largh. antina 60</p>	345	357	366	375	390	408	436	5	8	8	4	4	
 <p>Base diagonale profondità 560/372 mm 1 antina girevole 2 ripiani regolabili</p> <p><i>Misura di progetto con piano 290 mm</i> <i>Misura di progetto con spalla 275 mm</i></p> <p><i>La consegna sarà effettuata in più imballaggi.</i></p>	<p>UV 25 87 Largh. antina 30</p>	103	107	111	115	122	129	140	-	-	-	4	4		

Per le varianti dei mobili divisori è necessario montare il sistema di fissaggio antibaltamento, fornito automaticamente in dotazione.

Basi per elettrodomestici da incasso

altezza 867 mm

Mobile senza piano e senza zoccolo Profondità corpo 560 mm

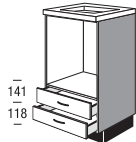
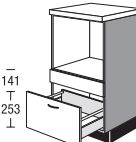
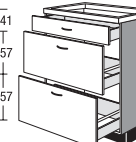
	Larghezza	Gruppo di prezzo							Servosoft	Pro Servosoft	VetroProServo	Ammortizzamento porta Top Motion	Ammortizzamento porta Top Motion Plus		
		1	2	3	4	5	6	7							
<p>Indicazione per progettazioni con piani di cottura autarchici</p> <p>Per gli ordini d'acquisto che includono un piano di cottura, per motivi di responsabilità del produttore, siamo tenuti a confermare e consegnare una base per le zone di cottura munita di apposito fondo termoisolante. Uno storno/modifica non è possibile.</p> <p>Per elettrodomestici di altri produttori (non forniamo noi il piano di cottura) ci occorre tassativamente una conferma scritta che non viene richiesto né è necessario un mobile con fondo termoisolante.</p> <p>Per l'altezza dei piani di cottura del nostro assortimento consultare il nostro manuale di vendita elettrodomestici sotto l'articolo relativo.</p> <p>A seconda dell'esecuzione dell'elettrodomestico (altezza d'incasso) e dello spessore del piano di lavoro, viene eventualmente fornito un cassetto a telaio basso.</p>															
 <p>Base per elettrodomestici da incasso</p> <p>Misura nicchia: altezza 599 mm larghezza max. 568 mm, profondità 560 mm</p> <p>2 cassette</p> <p><i>Indicare lo spessore dei piani di lavoro</i></p> <p><i>Nella progettazione e nel montaggio si devono obbligatoriamente rispettare le distanze di sicurezza prescritte dal costruttore dell'elettrodomestico!</i></p>	UH2S	87	102	109	116	123	142	147	154	10	16	16	-	-	
 <p>Base per elettrodomestici da incasso</p> <p>Misura nicchia: altezza 448 mm, larghezza max. 568 mm, profondità 560 mm</p> <p>1 frontalino in alto montato fisso 1 carrello</p> <p><i>Indicare il tipo di elettrodomestico</i></p> <p><i>Nella progettazione e nel montaggio si devono obbligatoriamente rispettare le distanze di sicurezza prescritte dal costruttore dell'elettrodomestico!</i></p>	UMA	87	111	119	124	130	144	150	158	5	8	16	-	-	
 <p>Base per piano di cottura</p> <p>1 cassetto 2 carrelli</p> <p><i>Indicare il tipo di elettrodomestico</i></p> <p><i>Indicare lo spessore dei piani di lavoro</i></p> <p>Spazio libero di 40 mm fino al bordo inferiore del piano di lavoro.</p> <p><i>Nella progettazione e nel montaggio si devono obbligatoriamente rispettare le distanze di sicurezza prescritte dal costruttore dell'elettrodomestico!</i></p>	KIS2A	60	87	166	180	187	195	221	234	255	15	24	40	-	-
	KIS2A	80	87	211	224	234	245	272	291	317	21	30	46	-	-
	KIS2A	90	87	217	230	240	251	280	298	324	21	30	46	-	-
	KIS2A	100	87	229	242	252	262	291	310	336	21	30	46	-	-

2.74

Per le varianti dei mobili divisori è necessario montare il sistema di fissaggio antiribaltamento, fornito automaticamente in dotazione.

Basi per elettrodomestici da incasso

altezza 867 mm

Mobile senza piano e senza zoccolo Profondità corpo 560 mm

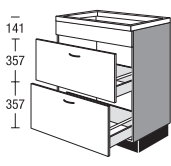
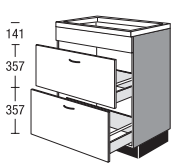
		Larghezza		Gruppo di prezzo							Servosoft	Pro Servosoft	VetroProServo	Ammortizzamento porta Top Motion	Ammortizzamento porta Top Motion Plus	
		80	87	1	2	3	4	5	6	7						
 <p>Base per piano di cottura con aspiratore integrato nel piano</p> <p>1 frontalino in alto montato fisso 2 carrelli (profondità ridotta secondo il tipo di elettrodomestico)</p> <p><i>Indicare il tipo di elettrodomestico</i></p> <p><i>Indicare lo spessore dei piani di lavoro</i></p> <p><i>A seconda dell'elettrodomestico è necessario un adattamento in opera.</i></p> <p><i>Non possiamo assumerci alcuna responsabilità per la formazione di rigonfiamenti dovuti al funzionamento con ventilazione.</i></p> <p><i>Nella progettazione e nel montaggio si devono obbligatoriamente rispettare le distanze di sicurezza prescritte dal costruttore dell'elettrodomestico!</i></p>	KDB2A	80	87	183	196	206	216	244	263	287	16	22	38	-	-	
	KDB2A	90	87	188	201	212	223	251	270	295	16	22	38	-	-	
	KDB2A	100	87	193	206	218	229	258	277	303	16	22	38	-	-	
 <p>Base per piano di cottura con aspiratore integrato nel piano</p> <p>1 frontalino in alto montato fisso 2 carrelli</p> <p><i>Indicare il tipo di elettrodomestico</i></p> <p><i>Indicare lo spessore dei piani di lavoro</i></p> <p><i>A seconda dell'elettrodomestico è necessario un adattamento in opera.</i></p> <p><i>Non possiamo assumerci alcuna responsabilità per la formazione di rigonfiamenti dovuti al funzionamento con ventilazione.</i></p> <p><i>Nella progettazione e nel montaggio si devono obbligatoriamente rispettare le distanze di sicurezza prescritte dal costruttore dell'elettrodomestico!</i></p> <p><i>L'apparecchio deve essere idoneo per il ricircolo d'aria non guidato.</i></p>	KDB2A	80	87	U	183	196	206	216	244	263	287	16	22	38	-	-
	KDB2A	90	87	U	188	201	212	223	251	270	295	16	22	38	-	-
	KDB2A	100	87	U	193	206	218	229	258	277	303	16	22	38	-	-

Per le varianti dei mobili divisori è necessario montare il sistema di fissaggio antibaltamento, fornito automaticamente in dotazione.

2.75

Basi per elettrodomestici da incasso

altezza 867 mm

Mobile senza piano e senza zoccolo Profondità corpo 560 mm

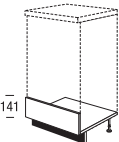
		Larghezza	Gruppo di prezzo							Servosoft	Pro Servosoft	VetroProServo	Ammortizzamento porta Top Motion	Ammortizzamento porta Top Motion Plus	
			1	2	3	4	5	6	7						
 <p>Pedana zoccolo con piedi per lavastoviglie</p> <p>Verificare se la lavastoviglie è idonea per il montaggio in alto.</p> <p>Prevedere solo lavastoviglie con zoccolo 100 mm.</p> <p>Ordinare a parte il frontalino per lavastoviglie.</p> <p>Non combinabile con lavastoviglie XXL/grandi.</p>	SOP	45	1	30	30	30	30	30	30	30	-	-	-	-	-
	SOP	60	1	32	32	32	32	32	32	32	-	-	-	-	-
<p>Frontalino fisso per pedana zoccolo Altezza facciata 141 mm</p> <p>Altezza massima elettrodomestico 842 mm</p> <p>Non disponibile per i seguenti programmi: IP 4820, IP 7500</p>	FB	45	14	GS	27	28	30	32	33	34	38	-	-	-	-
	FB	60	14	GS	28	29	31	33	34	36	40	-	-	-	-
<p>Frontalino fisso per pedana zoccolo per montaggio di lavastoviglie Altezza facciata 173 mm</p> <p>Altezza massima elettrodomestico 868 mm</p> <p>Non disponibile per i seguenti programmi: IP 4820, IP 7500</p>	FB	60	17	GS	30	31	34	36	38	40	44	-	-	-	-
	SOP	60			31	31	31	31	31	31	31	-	-	-	-
<p>Pedana zoccolo senza piedino per lavastoviglie</p> <p>Prevedere solo lavastoviglie con zoccolo 100 mm.</p> <p>Ordinare a parte frontalino per lavastoviglie</p> <p>Non combinabile con lavastoviglie grande/XXL.</p> <p>Verificare se la lavastoviglie è idonea per il montaggio in alto.</p>	SOP	60			31	31	31	31	31	31	31	-	-	-	-

2.76

Per le varianti dei mobili divisori è necessario montare il sistema di fissaggio antiribaltamento, fornito automaticamente in dotazione.

Basi per elettrodomestici da incasso

altezza 867 mm

Mobile senza piano e senza zoccolo Profondità corpo 560 mm

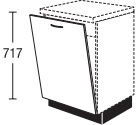
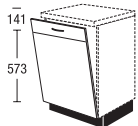
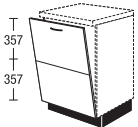
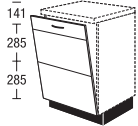
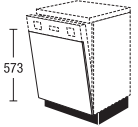
		Larghezza	Gruppo di prezzo							Servosoft	Pro Servosoft	VetroProServo	Ammortizzamento porta Top Motion	Ammortizzamento porta Top Motion Plus	
			1	2	3	4	5	6	7						
	Protezione da vapore al disopra della lavastoviglie profondità 90 mm, spessore 1,5 mm	ZV 449 Tipo inox ZV 599 Tipo inox		3	3	3	3	3	3	3	-	-	-	-	-
	Frontalino per lavastoviglie completamente integrate sottopiano <i>Indicare il tipo di elettrodomestico</i>	TGV TGV	45 60	22 24	25 28	27 30	30 33	37 39	41 45	46 54	-	-	-	-	-
	Frontalino per lavastoviglie completamente integrate sottopiano con facciata fissata con prigionieri <i>Non disponibile per i seguenti programmi: IP 4820, IP 7500</i> <i>Indicare il tipo di elettrodomestico</i> <i>Listello maniglia in alto sul frontale superiore</i>	TGV TGV	45 60	MS MS	29 31	32 35	34 37	37 40	44 46	48 52	54 61	-	-	-	-
	Frontalino per lavastoviglie completamente integrate sottopiano con facciata fissata con prigionieri <i>Indicare il tipo di elettrodomestico</i> <i>Listello maniglia in alto sul frontale superiore</i> <i>Non disponibile per i seguenti programmi: IP 4820, IP 7500</i>	TGV	60	M2	32	36	38	41	47	53	62	-	-	-	-
	Frontalino per lavastoviglie completamente integrate nella base con facciata fissata con prigionieri <i>Indicare il tipo di elettrodomestico</i> <i>Non disponibile per i seguenti programmi: IP 4820, IP 7500</i> <i>Listello maniglia in alto sul frontale superiore</i>	TGV TGV	45 60	M3 M3	33 37	36 39	38 42	41 44	48 50	55 58	64 68	-	-	-	-
	Frontalino per lavastoviglie parzialmente integrate sottopiano <i>Indicare il tipo di elettrodomestico</i> <i>Componente frontale nei programmi IP 4820 e IP 7500 con maniglia incassata.</i>	TG TG	45 60		17 20	20 23	22 25	24 27	30 34	35 40	41 48	-	-	-	-

Per le varianti dei mobili divisori è necessario montare il sistema di fissaggio antiribaltamento, fornito automaticamente in dotazione.

Armadietti sottolavello

altezza 867 mm

Mobile senza piano e senza zoccolo Profondità corpo 560 mm

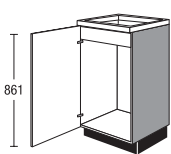
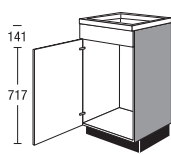
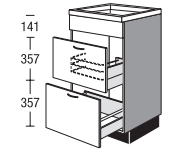
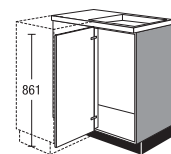
		Larghezza	Gruppo di prezzo							Servosoft	Pro Servosoft	VetroProServo	Ammortizzamento porta Top Motion	Ammortizzamento porta Top Motion Plus	
			1	2	3	4	5	6	7						
 <p>Base per lavello 1 antina girevole 1 pannello interno montato fisso</p>	SP	45	87	72	77	81	85	90	97	107	-	-	-	4	4
	SP	50	87	74	79	83	88	96	104	114	-	-	-	4	4
	SP	60	87	77	84	90	97	113	118	124	-	-	-	4	4
 <p>Base per lavello 1 frontalino in alto montato fisso 1 antina girevole</p>	SPB	40	87	67	71	74	78	81	87	96	-	-	-	4	4
	SPB	45	87	68	73	77	81	86	93	102	-	-	-	4	4
	SPB	50	87	70	75	79	84	92	100	110	-	-	-	4	4
	SPB	60	87	73	80	86	93	109	114	120	-	-	-	4	4
 <p>Base per lavello 1 frontalino in alto montato fisso 2 carrelli Estraibile superiore centrale con intaglio per scarico larghezza circa 339 mm, profondità circa 325 mm</p>	SPB2A	60	87	172	184	194	204	230	247	270	10	16	32	-	-
	SPB2A	80	87	193	205	215	224	250	267	291	16	22	38	-	-
	SPB2A	90	87	204	216	225	235	261	278	302	16	22	38	-	-
	SPB2A	100	87	215	227	236	246	272	289	313	16	22	38	-	-
 <p>Armadietto sottolavello ad angolo con pannello liscio e fascia sfusa larghezza 50 mm, nel colore facciata per l'inserimento di basi 1 antina girevole</p> <p>Misura di progetto 1150 x 650 mm Larghezza corpo 1000 mm</p> <p>Possibile spostare in avanti per compensazione misure (Misure minime: 1085 x 600 mm)</p> <p>L'incasso della pattumiera ZAT 40 non è possibile.</p> <p>Per i progetti con lavastoviglie adiacente, la fascia angolare è fornita con finto riporto.</p> <p>Con misura di progetto superiore a 650 mm, si deve ordinare una fascia supplementare.</p> <p>Disponibili per i seguenti programmi: IP 1200, IP 2200, IP 3150, IP 4050</p>	SPE	115	87	121	131	139	147	161	176	196	-	-	-	4	4
	Largh. antina 50														
<p>Armadietto sottolavello ad angolo come prima, ma</p> <p>Misura di progetto 1250 x 650 mm Larghezza corpo 1000 mm</p> <p>Possibile spostare in avanti per compensazione misure (Misure minime di regolazione: 1185 x 600 mm)</p> <p>La combinazione con l'inserto antigoccia EZIT...A non è possibile.</p>	SPE	125	87	133	145	154	165	186	198	214	-	-	-	4	4
	Largh. antina 60														

2.78 Per le varianti dei mobili divisori è necessario montare il sistema di fissaggio antiribaltamento, fornito automaticamente in dotazione.

Scaffali

altezza 867 mm

Mobile senza piano e senza zoccolo Profondità corpo 560 mm

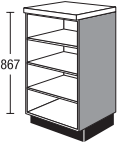
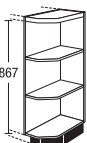
		Larghezza		Gruppo di prezzo							Servosoft	Pro Servosoft	VetroProServo	Ammortizzamento porta Top Motion	Ammortizzamento porta Top Motion Plus
		V	87	1	2	3	4	5	6	7					
 <p>Base scaffale 3 ripiani regolabili <i>Esecuzione materiale corpo</i> <i>Si prega di indicare la larghezza desiderata (150-600 mm).</i> <i>Non disponibile nei colori dei lati a vista.</i></p>	UR	V	87	123	123	123	123	123	123	123	-	-	-	-	-
	URA	25	87	S	87	87	87	87	87	87	87	-	-	-	-
 <p>Scaffale base terminale smussato 2 ripiani fissi <i>Esecuzione materiale corpo</i> <i>Misura di progetto con piano 290 mm</i> <i>Misura di progetto con spalla 275 mm</i> <i>Non disponibile nei colori dei lati a vista.</i></p>	URA	25	87	S	87	87	87	87	87	87	-	-	-	-	-



Per le varianti dei mobili divisori è necessario montare il sistema di fissaggio antibaltamento, fornito automaticamente in dotazione.

2.79

Scaffali

altezza 867 mm

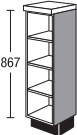
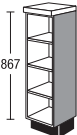
Mobile senza piano e senza zoccolo Profondità corpo 326 mm

	UR	Larghezza	Gruppo di prezzo							Servosoft	Pro Servosoft	VetroProServo	Ammortizzamento porta Top Motion	Ammortizzamento porta Top Motion Plus	
			1	2	3	4	5	6	7						
 <p>Base scaffale 3 ripiani regolabili <i>Esecuzione materiale corpo</i></p>	UR	30	87	33	76	76	76	76	76	76	76	-	-	-	-
 <p>Base scaffale 3 ripiani regolabili <i>Si prega di indicare la larghezza desiderata (150-300 mm).</i> <i>Esecuzione materiale corpo</i></p>	UR	V	87	33	87	87	87	87	87	87	87	-	-	-	-
 <p>Scaffale base per bottiglie 6 scomparti per bottiglie 5 ripiani fissi <i>Esecuzione materiale corpo</i></p>	UR	15	87	33F	81	81	81	81	81	81	81	-	-	-	-

2.80 Per le varianti dei mobili divisori è necessario montare il sistema di fissaggio antiribaltamento, fornito automaticamente in dotazione.

Listelli di adattamento

altezza 867 mm

Mobile senza piano e senza zoccolo

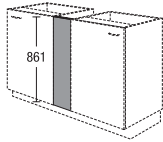
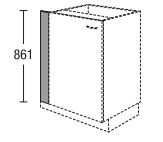
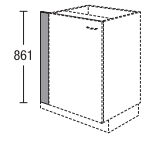
		Larghezza		Gruppo di prezzo							Servosoft	Pro Servosoft	VetroProServo	Ammortizzamento porta Top Motion	Ammortizzamento porta Top Motion Plus	
				1	2	3	4	5	6	7						
 <p>Listello di adattamento per basi senza zoccolo, altezza 867 mm Montaggio tra basi</p> <p><i>Esecuzione materiale facciata su due lati con bordo diritto</i></p> <p><i>Bordi anteriori in parte in colore corpo.</i></p> <p><i>Non disponibile nei colori dei lati a vista.</i></p>	UPF	10	87	Z	17	20	21	23	24	25	28	-	-	-	-	-
	UPF	20	87	Z	20	23	24	25	26	29	33	-	-	-	-	-
 <p>Listello di adattamento per basi senza zoccolo, altezza 867 mm Montaggio tra parete e fiancata corpo</p> <p><i>Esecuzione materiale facciata senza bordo sul lato verso la parete</i></p> <p><i>Bordi anteriori in parte in colore corpo.</i></p> <p><i>Non disponibile nei colori dei lati a vista.</i></p> <p><i>A causa dell'angolo di montaggio, in opera è possibile una riduzione massima della larghezza fino a 46 mm.</i></p>	UPF	10	87		17	20	21	23	24	25	28	-	-	-	-	-
	UPF	20	87		21	25	26	27	29	31	34	-	-	-	-	-
 <p>Listello di adattamento per basi senza zoccolo, altezza 867 mm</p> <p><i>Esecuzione materiale corpo</i></p> <p><i>Non disponibile nei colori dei lati a vista.</i></p>	UPK	10	87		12	12	12	12	12	12	12	-	-	-	-	-
	UPK	20	87		15	15	15	15	15	15	15	-	-	-	-	-
	UPK	30	87		19	19	19	19	19	19	19	-	-	-	-	-

Per le varianti dei mobili divisori è necessario montare il sistema di fissaggio antibaltamento, fornito automaticamente in dotazione.

Listelli di adattamento

altezza 867 mm

Mobile senza piano e senza zoccolo

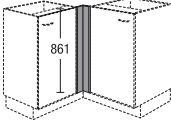
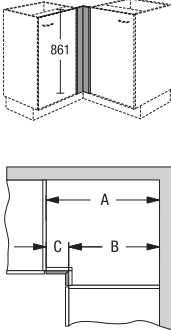
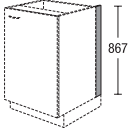
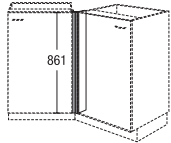
		Larghezza	Gruppo di prezzo							Servosoft	Pro Servosoft	VetroProServo	Ammortizzamento porta Top Motion	Ammortizzamento porta Top Motion Plus		
			1	2	3	4	5	6	7							
 <p>Spessore angolare per basi senza zoccolo, altezza 867 mm</p> <p><i>Esecuzione materiale corpo per angoli 600 x 600 mm</i></p> <p><i>In caso di mobili adiacenti con cassetti / estraibile verificare se è possibile l'apertura!</i></p> <p><i>Non disponibile nei colori dei lati a vista.</i></p>	UPEK	60	87	14	14	14	14	14	14	14	-	-	-	-	-	
	UPEF	65	87	27	31	32	34	35	38	42	-	-	-	-	-	
	UPEF	65	87	GS	27	31	32	34	35	38	42	-	-	-	-	-
 <p>Spessore angolare per basi senza zoccolo, altezza 867 mm</p> <p><i>Esecuzione materiale facciata</i></p> <p><i>Misure di angolo corpo per angolo corpo</i></p> <p><i>I lati di misura inferiore a 60 mm sono eseguiti dal materiale del corpo.</i></p> <p><i>Non disponibile nei colori dei lati a vista.</i></p> <p>Misura fascia in mm: A-B=C</p>	UPEF	76	87	V	31	35	37	39	42	45	50	-	-	-	-	-
					Larghezza lato 40-191 mm											
 <p>Listello di adattamento lato base senza zoccolo, altezza 867 mm per coprifilo a muro</p> <p><i>Esecuzione materiale corpo</i></p> <p><i>per pannelli di profondità maggiore ordinare in aggiunta lo zoccolo SO 151</i></p> <p><i>Non disponibile nei colori dei lati a vista.</i></p>	UPT	10	87	13	13	13	13	13	13	13	-	-	-	-	-	
	UPT	20	87	15	15	15	15	15	15	15	-	-	-	-	-	
	UPT	30	87	18	18	18	18	18	18	18	-	-	-	-	-	
 <p>Listello di adattamento per incasso angolo di 135° di basi senza zoccolo, altezza 867 mm</p> <p><i>utilizzabile a destra e a sinistra</i></p> <p><i>Esecuzione materiale facciata</i></p> <p><i>Non disponibile nei colori dei lati a vista.</i></p>	UPEF135		87	33	38	39	42	43	46	51	-	-	-	-	-	

Accessori interni basi

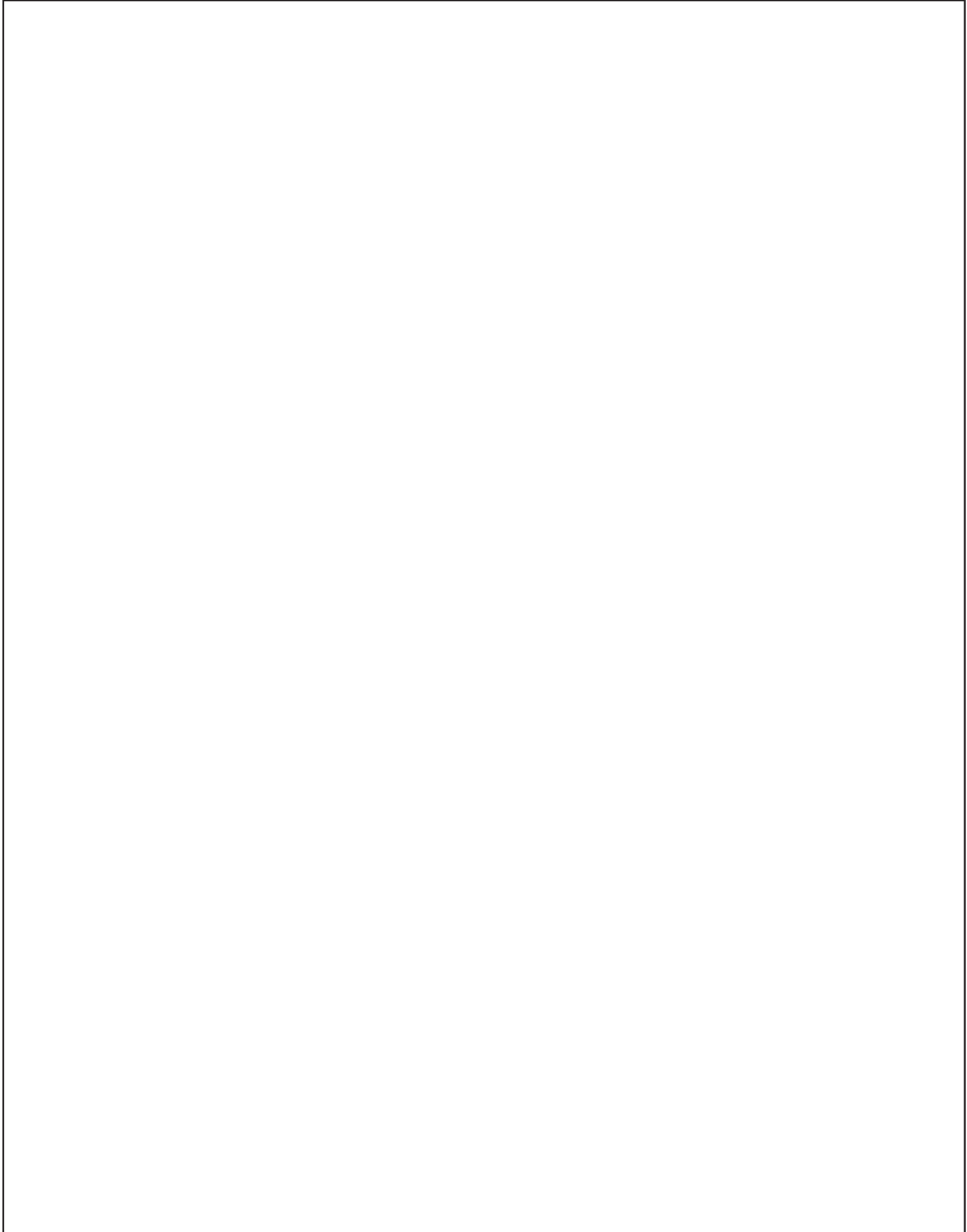





Accessori interni basi

Accessori interni basi

portaposate Scoop

		Larghezza	Articolo	Per tutti i programmi
 <p>Portaposate Scoop Antracite prof. 474 mm per basi profondità 560 mm</p> <p>Fino a larghezza mobile di 60: Incl. 3 divisori longitudinali stretti e 1 largo, a impiego flessibile.</p> <p>A partire da larghezza mobile di 80: Incl. 6 divisori longitudinali stretti e 2 larghi, a impiego flessibile.</p> <p><i>Idoneo per l'esecuzione cassetto 508, 510 e 512</i></p>	Larghezza mobile 30 cm	221	ZB 301 AN	5
	Larghezza mobile 40 cm	321	ZB 401 AN	5
	Larghezza mobile 45 cm	371	ZB 451 AN	6
	larghezza base 50 cm	421	ZB 501 AN	6
	larghezza base 60 cm	521	ZB 601 AN	7
	larghezza base 80 cm	721	ZB 801 AN	9
	larghezza base 90 cm	821	ZB 901 AN	9
	larghezza base 100 cm	921	ZB 1001 AN	10
	larghezza base 120 cm	1121	ZB 1201 AN	11
	 <p>Divisorio Scoop Esecuzione sintetico antracite Set composto da: 3 divisori stretti e 1 largo</p>			ZBZ 7 AN
<p>Portaposate Scoop Antracite 373 mm de alto per mobili prof. 460 mm</p> <p>Fino a larghezza mobile di 60: Incl. 3 divisori longitudinali stretti e 1 largo, a impiego flessibile.</p> <p>a partire da larghezza armadio 80 Incl. 6 divisori longitudinali stretti e 2 larghi, a impiego flessibile.</p>	larghezza base 50 cm	421	ZB 501 AN40	7
	larghezza base 60 cm	521	ZB 601 AN40	8
	larghezza base 80 cm	721	ZB 801 AN40	10
	larghezza base 90 cm	821	ZB 901 AN40	10
	larghezza base 100 cm	921	ZB 1001 AN40	11
	larghezza base 120 cm	1121	ZB 1201 AN40	12
 <p>Portaspezie Scoop per 12 barattoli Intaglio Ø 58 mm in plastica Tipo inox</p> <p><i>Progettare solo da larghezza mobile 60.</i></p> <p><i>Anche in combinazione con il portaposate Scoop in profondità 373 mm.</i></p>			ZBZGE	3
	 <p>Set vasetti spezie Idoneo per portaspezie</p> <p><i>Spezie: condimento per pomodori, noce moscata, basilico, aglio, curry, aneto, condimento per bistecche, cumino, cannella, pepe, paprika dolce, condimento per pollo</i></p>	12 vasetti	ZI 12	6
 <p>Blocco portacoltelli Scoop per 6 coltelli in plastica Tipo inox</p> <p><i>Progettare solo da larghezza mobile 50.</i></p> <p><i>Anche in combinazione con il portaposate Scoop in profondità 373 mm.</i></p>			ZBZME	3

Portaposate in plastica

				Larghezza	Articolo	Per tutti i programmi
 <p>Portaposate grigio argento prof. 474 mm per basi profondità 560 mm</p> <p><i>Idoneo per l'esecuzione cassetto 506</i></p> <p>Figura: esempio per base largh. 60</p>  <p>Figura: esempio per base largh. 90</p>		larghezza base 30 cm	221	ZB 30 SG	4	
		larghezza base 40 cm	321	ZB 40 SG	4	
		larghezza base 45 cm	371	ZB 45 SG	5	
		larghezza base 50 cm	421	ZB 50 SG	5	
		larghezza base 60 cm	521	ZB 60 SG	6	
		larghezza base 80 cm	721	ZB 80 SG	7	
		larghezza base 90 cm	821	ZB 90 SG	7	
		larghezza base 100 cm	921	ZB 100 SG	8	
		larghezza base 120 cm	1121	ZB 120 SG	9	
 <p>Portaposate per cassetto con telaio basso grigio argento per cassette sotto piani di cottura a induzione e mobili con telaio basso alt. 47 mm, prof. 474 mm, per basi profondità 560 mm</p> <p><i>Idoneo per l'esecuzione cassetto 506</i></p> <p>Figura: esempio per base largh. 60</p>		larghezza base 60 cm	521	ZBI 601 SG	6	
		larghezza base 80 cm	721	ZBI 801 SG	7	
		larghezza base 90 cm	821	ZBI 901 SG	7	
		larghezza base 100 cm	921	ZBI 1001 SG	8	
		larghezza base 120 cm	1121	ZBI 1201 SG	9	
 <p>Portaposate per cassetto con telaio basso Antracite per cassette sotto piani di cottura a induzione e mobili con telaio basso alt. 47 mm, prof. 474 mm, per basi profondità 560 mm</p> <p><i>Idoneo per l'esecuzione cassetto 508, 510 e 512</i></p> <p>Figura: esempio per base largh. 60</p>		larghezza base 60 cm	521	ZBI 601 AN	6	
		larghezza base 80 cm	721	ZBI 801 AN	7	
		larghezza base 90 cm	821	ZBI 901 AN	7	
		larghezza base 100 cm	921	ZBI 1001 AN	8	
		larghezza base 120 cm	1121	ZBI 1201 AN	9	

Portaposate in legno

		Larghezza	Articolo	Per tutti i programmi
 <p>Portaposate rovere naturale profondità 472 mm Parzialmente massiccio per basi profondità 560 mm</p> <p>La fig. mostra la largh. 90</p>	Larghezza mobile 30 cm	206	ZB 302 EN	9
	Larghezza mobile 40 cm	306	ZB 402 EN	11
	Larghezza mobile 45 cm	356	ZB 452 EN	15
	larghezza base 50 cm	406	ZB 502 EN	15
	larghezza base 60 cm	506	ZB 602 EN	19
	larghezza base 80 cm	706	ZB 802 EN	22
	larghezza base 90 cm	806	ZB 902 EN	25
	larghezza base 100 cm	906	ZB 1002 EN	28
	larghezza base 120 cm	1106	ZB 1202 EN	31
 <p>Blocco portacoltelli rovere naturale Dimensioni (altezza x larghezza x profondità): 39 x 149 x 472 mm. per basi profondità 560 mm Parzialmente massiccio</p> <p><i>Utilizzabile a partire da larghezza mobile di 60. Non adatto per portaposate induzione.</i></p>			ZBZ 22 EN	11
 <p>Mensola obliqua rovere naturale Parzialmente massiccio Dimensioni (altezza x larghezza x profondità): 20 x 149 x 472 mm. per basi profondità 560 mm in 3 pezzi con profilo in alluminio anodizzato</p> <p><i>Utilizzabile a partire da larghezza mobile di 60. Non adatto per portaposate induzione.</i></p>			ZBZ 32 EN	17
 <p>Portaposate induzione rovere naturale Parzialmente massiccio per cassette sotto piani di cottura a induzione e mobili con telaio basso alt. 47 mm, profondità 472 mm, per basi profondità 560 mm</p> <p>La fig. mostra la largh. 90</p>	larghezza base 60 cm	506	ZBI 602 EN	20
	larghezza base 80 cm	706	ZBI 802 EN	24
	larghezza base 90 cm	806	ZBI 902 EN	27
	larghezza base 100 cm	906	ZBI 1002 EN	29
	larghezza base 120 cm	1106	ZBI 1202 EN	32

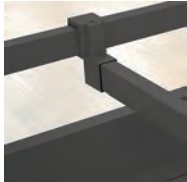

Organizzazione carrello

		Larghezza	Articolo	Per tutti i programmi
 <p>Divisione ORGA-LINE Divisorio trasversale Antracite incl. alloggiamento <i>Ordinare a parte i divisori longitudinali</i> <i>Può essere combinato con TANDEMBOX antaro.</i> <i>Idoneo per l'esecuzione cassetto 508, 510 e 512</i></p>	largh. carrello da 300 mm	177	ZOLT 30	5
	largh. carrello da 400 mm	277	ZOLT 40	6
	largh. carrello da 450 mm	327	ZOLT 45	6
	largh. carrello da 500 mm	377	ZOLT 50	7
	largh. carrello da 600 mm	477	ZOLT 60	7
	largh. carrello da 800 mm	677	ZOLT 80	8
	largh. carrello da 900 mm	777	ZOLT 90	9
	largh. carrello da 1000 mm	877	ZOLT 100	9
	largh. carrello da 1200 mm	1077	ZOLT 120	10
	<p>Divisione ORGA-LINE Divisorio Antracite n° 1</p>			ZOLTL
 <p>Divisione ORGA-LINE ringhierino Antracite incl. alloggiamento <i>Ordinare a parte i divisori longitudinali</i> <i>Può essere combinato con TANDEMBOX antaro.</i> <i>Idoneo per l'esecuzione cassetto 508, 510 e 512</i></p>	largh. carrello da 300 mm	177	ZOLR 30	4
	largh. carrello da 400 mm	277	ZOLR 40	4
	largh. carrello da 450 mm	327	ZOLR 45	4
	largh. carrello da 500 mm	377	ZOLR 50	5
	largh. carrello da 600 mm	477	ZOLR 60	5
	largh. carrello da 800 mm	677	ZOLR 80	6
	largh. carrello da 900 mm	777	ZOLR 90	7
	largh. carrello da 1000 mm	877	ZOLR 100	7
<p>Divisione ORGA-LINE Divisorio longitudinale per ringhierino trasversale Antracite n° 1</p>			ZOLRL	1
largh. carrello da 1200 mm	1077	ZOLR 120	8	





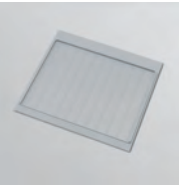

Stuoino

		Larghezza	Articolo	Per tutti i programmi
 <p>Stuoino grigio argento per carrello e cassetto prof. 474 mm Struttura a rombi antiscivolo <i>Idoneo per l'esecuzione cassetto 506</i></p>	larghezza base 30 cm	182	ZIM 30 SG	2
	larghezza base 40 cm	282	ZIM 40 SG	2
	larghezza base 45 cm	332	ZIM 45 SG	2
	larghezza base 50 cm	382	ZIM 50 SG	3
	larghezza base 60 cm	482	ZIM 60 SG	3
	larghezza base 80 cm	682	ZIM 80 SG	4
	larghezza base 90 cm	782	ZIM 90 SG	4
	larghezza base 100 cm	882	ZIM 100 SG	4
	larghezza base 120 cm	1082	ZIM 120 SG	5
 <p>Stuoino Set da 2 grigio argento per ripiani girevoli LeMans <i>Indicare la battuta.</i> <i>Idoneo per l'esecuzione cassetto 506</i></p>	Larghezza anta 45		ZIML 45 SG2	9
	Larghezza anta 50		ZIML 50 SG2	9
	Larghezza anta 60		ZIML 60 SG2	9
 <p>Stuoino Set da 2 grigio argento per piani girevoli in legno con ringhierino in metallo Esecuzione semicircolare <i>Idoneo per l'esecuzione cassetto 506</i></p>	UE 115 KP		ZIMK 115 SG2	9
 <p>Stuoino Set da 2 grigio argento per ripiani basi ad angolo per piani girevoli in legno con ringhierino in metallo <i>Idoneo per l'esecuzione cassetto 506</i></p>	UE 80 KP		ZIMK 801 SG2	8
	UE 90 KP		ZIMK 901 SG2	8
 <p>Stuoino Antracite per carrello e cassetto prof. 474 mm Struttura a rombi antiscivolo <i>Idoneo per l'esecuzione cassetto 508, 510 e 512</i></p>	larghezza base 30 cm	182	ZIM 30 AN	2
	larghezza base 40 cm	282	ZIM 40 AN	2
	larghezza base 45 cm	332	ZIM 45 AN	2
	larghezza base 50 cm	382	ZIM 50 AN	3
	larghezza base 60 cm	482	ZIM 60 AN	3
	larghezza base 80 cm	682	ZIM 80 AN	4
	larghezza base 90 cm	782	ZIM 90 AN	4
	larghezza base 100 cm	882	ZIM 100 AN	4
	larghezza base 120 cm	1082	ZIM 120 AN	5
 <p>Stuoino Set da 2 Antracite per ripiani girevoli LeMans <i>Indicare la battuta.</i> <i>Idoneo per l'esecuzione cassetto 508, 510 e 512</i></p>	Larghezza anta 45		ZIML 45 AN2	9
	Larghezza anta 50		ZIML 50 AN2	9
	Larghezza anta 60		ZIML 60 AN2	9
 <p>Stuoino Set da 2 Antracite per piani girevoli in legno con ringhierino in metallo Esecuzione semicircolare <i>Idoneo per l'esecuzione cassetto 508, 510 e 512</i></p>	UE 115 KP		ZIMK 115 AN2	9





Stuoino

				Larghezza	Articolo	Per tutti i programmi
 <p>Stuoino Set da 2 Antracite per piani girevoli in legno con ringhierino in metallo <i>Idoneo per l'esecuzione cassetto 508, 510 e 512</i></p>	UE 80 KP				ZIMK 801 AN2	8
	UE 90 KP				ZIMK 901 AN2	8
 <p>Protezione antigocciolo Piano in alluminio , strutturato, profondità 518 mm con bordi laterali e posteriori rialzati e bordo anteriore piegato per la copertura del bordo anteriore del corpo se necessario, tagliare angolo il supporto girevole delle pattumiere.</p>	larghezza base 45 cm		417		EZIT 45 A	5
	larghezza base 50 cm		467		EZIT 50 A	5
	larghezza base 60 cm		567		EZIT 60 A	6
	larghezza base 80 cm		767		EZIT 80 A	7
	larghezza base 90 cm		867		EZIT 90 A	7
	larghezza base 100 cm		967		EZIT 100 A	8
	larghezza base 120 cm		1167		EZIT 120 A	8
 <p>Protezione antigocciolo plastica grigio argento per sottolavello Protezione dai liquidi fuoriusciti nella zona lavello. Vi è la possibilità di rimuovere in modo semplice e rapido l'insero per pulirlo. Profondità 522 mm.</p>	larghezza base 45 cm		417		ZIT 45 SG	4
	larghezza base 50 cm		467		ZIT 50 SG	4
	larghezza base 60 cm		567		ZIT 60 SG	5
	larghezza base 80 cm		767		ZIT 80 SG	6
	larghezza base 90 cm		867		ZIT 90 SG	6
	larghezza base 100 cm		967		ZIT 100 SG	7
	larghezza base 120 cm		1167		ZIT 120 SG	7

Accessori interni

		Larghezza	Articolo	Per tutti i programmi
 <p>Cestello da appendere grigio argento</p> <p>La fig. mostra ZIK 30</p>	per colonna e highboard		ZIK 30	6
	per base n° 2		ZIK 30 S2	10
 <p>La fig. mostra ZIK 30 S2</p>				
 <p>Vaschetta da inserire in plastica Bianco altezza 12 mm</p> <p><i>Combinabile con cesto da appendere, grigio argento, articolo ZIK 30</i></p>	per colonne per provviste colonna e highboard		ZIE 30	3
 <p>Cestello da appendere Piano in legno con ringhierino in metallo</p>			ZIK 30 P	7
	per base diagonale n° 2		ZIK 25 S2	10
				
	per colonna diagonale		ZIK 25 T	11
	per Tandem Solo colonna e highboard		ZIK 60	15

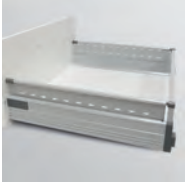
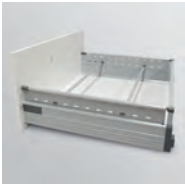
Accessori interni

		Larghezza	Articolo	Per tutti i programmi
 <p>Fasce laterali vetro 2 pezzi in set</p>	Vetro trasparente con riduzione profondità 270 mm		ZIAG 27 KG	3
	Vetro trasparente con riduzione profondità 400 mm		ZIAG 40 KG	3
	Vetro trasparente con profondità standard		ZIAG 50 KG	3
	Vetro opalino con riduzione profondità 270 mm		ZIAG 27 MG	3
	Vetro opalino con riduzione profondità 400 mm		ZIAG 40 MG	3
	Vetro opalino con profondità standard		ZIAG 50 MG	3
 <p>Trascinatore per cassetto/estraibile interno da avvitare alla facciata n° 1 <i>Non disponibile per ante girevoli.</i></p>			ZIS 1	2
 <p>Fasce laterali grigio argento per carrelli per aggancio su ringhierino Esecuzione destra e sinistra in set <i>Per esecuzione cassetto TANDEMBOX plus</i> <i>Idoneo per l'esecuzione cassetto 506</i></p>			ZBA 500 SG	2
 <p>asta trasversale grigio argento per carrelli per aggancio tra le fasce laterali ZBA 500 SG al pezzo <i>fasce laterali ZBA500SG da ordinare a parte.</i></p>	per largh. 60 cm per largh. 90 cm		ZBZ 60 SG ZBZ 90 SG	2 2
 <p>Portacanovalci color alluminio color argento anodizzato prof. 450 mm, per basi con largh. min. 150 mm su guide a rulli estraibile da avvitare al ripiano superiore oppure alle pareti</p>	2 elementi	92	ZI 2	5
 <p>Portacanovalci come prima, ma per basi con largh. min. 300 mm <i>Non possibile in basi largh. 150 mm</i></p>	3 elementi	147	ZI 3	6

Accessori interni



Portabottiglie

Bianco
con maniglia, per 6 bottiglie
alt. 281 mm, prof. 310 mm
per cestone e colonna per provviste

Larghezza

Articolo

Per tutti i programmi

195





ZI 61 W

7

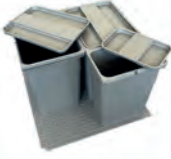
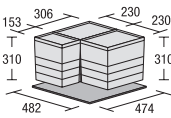

Pattumiere, Pattumiere

	Larghezza	Articolo	Per tutti i programmi
 <p>Pattumiera Recipiente in plastica grigio con secchio inseribile in plastica, Capacità 13 litri in sottolavello di largh. min. 400 mm Alt. min. per il montaggio 400 mm Misure per incasso (A x P): 470 x 285 mm</p>	340	ZAT 40	9
 <p>Pattumiera con 2 recipienti in plastica Contenuto totale 19 litri 1 contenitore 14 litri 1 recipiente da 5 litri, rimovibile Altezza minima incasso: 470 mm Misure per incasso (A x P): 410 x 210 mm</p>	NEW 410	ZAT 45 19G	20
 <p>Pattumiera per raccolta differenziata con 2 contenitori in plastica contenuto 15 litri cad. per il montaggio in sottolavelli con largh. antina a partire da 300 mm Altezza minima incasso: 455 mm Profondità: 505 mm Possibile incasso in base angolare Non idoneo per montaggio in estraibili. Per l'incasso nella base sottolavello prestare attenzione all'altezza della vasca, incl. piletta!</p>	262	ZA 30	20
 <p>Pattumiera per raccolta differenziata con 2 contenitori in plastica Capacità 10 litri ciascuno per il montaggio in sottolavelli con largh. antina a partire da 300 mm Altezza minima incasso: 470 mm Profondità: 330 mm Possibile incasso in base angolare Non idoneo per montaggio in estraibili. Per l'incasso nella base sottolavello prestare attenzione all'altezza della vasca, incl. piletta!</p>	262	ZA 30 33	40
 <p>Pattumiera per raccolta differenziata 1 contenitore capacità 18 litri 2 contenitori capacità 8,5 litri 1 coperchio contenitore per contenitore da 8,5 litri in sottolavello di largh. min. 400 mm alt. 336 mm, prof. 475 mm Contenitore estraibile su guide ad estrazione totale Possibile incasso in base angolare Non idoneo per montaggio in estraibili.</p>	346	ZA 401	26
 <p>Pattumiera per raccolta differenziata 2 recipienti, ciascunodi capacità 15 litri per l'incasso in armadietto base per lavello a partire da larghezza 50 Contenitore estraibile su guide ad estrazione totale Montaggio a pavimento alt. 345 mm, prof. 325 mm Possibile incasso in base angolare Non idoneo per montaggio in estraibili.</p>	455	ZA502S	32

Pattumiere, Accessori per lavelli

		Larghezza	Articolo	Per tutti i programmi
 <p>Sistema per raccolta differenziata</p> <p>2 recipienti da 17 litri cad., ognuno con coperchio 1 recipiente 8 litri con coperchio 1 fondo</p> <p>Altezza recipiente: 310 mm</p> <p>Montaggio in colonne estraibili larghezza 60 Montaggio possibile solo in carrelli di altezza min. 357 mm.</p> <p>Non progettare per estraibili nella gamma C!</p> 	largh. carrello da 600 mm <small>NEW</small>	560	ZAA 60 31 N	22
 <p>Dispositivo di scarico a risparmio di spazio</p> <p>adatto a tutti i lavelli diametro tubo uscita 50 mm, con attacco per lavastoviglie,</p> <p>Necessario montando le pattumiere Bianco</p>			ZSZ 1 G	5
 <p>Kit montaggio „acqua“</p> <p>consistente di:</p> <ul style="list-style-type: none"> 1 sifone a sfera 1 1/2" x 40 mm 1 connettore salvaspazio 1 gomito HT DN40/87 1 tubo HT 40 x 250 mm 1 rinforzo base lavello 1 fascetta serratubo 16 - 25 mm, W4 1 raccordo HT 40/50 DN 1 tubo flessibile di collegamento, risolto 3/8" x 10 mm 1 nastro di sigillatura per piano di lavoro di 5 metri <p>Consegna disponibile in territorio tedesco.</p>			MZ SET W	17
 <p>Kit montaggio „acqua e corrente“</p> <ul style="list-style-type: none"> 1 sifone a sfera 1 1/2" x 40 mm 1 connettore salvaspazio 1 gomito HT DN40/87 1 tubo HT 40 x 250 mm 1 raccordo HT 40/50 DN 1 rinforzo base lavello 1 cavo di collegamento forno 5 x 2,5 mm² 1 tubo flessibile di collegamento, risolto 3/8" x 10 mm 1 fascetta serratubo 16 - 25 mm, W4 1 presa a tavolo con 3 entrate, linea di allacciamento 1,5 m 1 nastro di sigillatura per piano di lavoro di 5 metri <p>Consegna disponibile in territorio tedesco.</p>			MZ SET WS	20
 <p>Protezione antigocciolo</p> <p>Piano in alluminio, strutturato, profondità 518 mm con bordi laterali e posteriori rialzati e bordo anteriore piegato per la copertura del bordo anteriore del corpo se necessario, tagliare angolo il supporto girevole delle pattumiere.</p>	<p>larghezza base 45 cm</p> <p>larghezza base 50 cm</p> <p>larghezza base 60 cm</p> <p>larghezza base 80 cm</p> <p>larghezza base 90 cm</p> <p>larghezza base 100 cm</p> <p>larghezza base 120 cm</p>	<p>417</p> <p>467</p> <p>567</p> <p>767</p> <p>867</p> <p>967</p> <p>1167</p>	<p>EZIT 45 A</p> <p>EZIT 50 A</p> <p>EZIT 60 A</p> <p>EZIT 80 A</p> <p>EZIT 90 A</p> <p>EZIT 100 A</p> <p>EZIT 120 A</p>	<p>5</p> <p>5</p> <p>6</p> <p>7</p> <p>7</p> <p>8</p> <p>8</p>

Ulteriori accessori

		Larghezza	Articolo	Per tutti i programmi
 <p>Portacanovacci a sopralzo Alluminio Superficie effetto acciaio inox spazzolato Sporgenza in avanti: 37 mm</p> <p>Adattamento allo spessore della facciata con i nastri in velcro in dotazione</p> <p><i>Non è possibile l'impiego sovrapposto a maniglie a listello.</i></p>	300 mm	300	ZH 320 E	8
	500 mm	500	ZH 520 E	13
 <p>Portacanovacci a sopralzo nero Superficie effetto acciaio inox spazzolato Sporgenza in avanti: 37 mm</p> <p>Adattamento allo spessore della facciata con i nastri in velcro in dotazione</p> <p><i>Non è possibile l'impiego sovrapposto a maniglie a listello.</i></p>	300 mm	300	ZH 320 S	8
	500 mm	500	ZH 520 S	13
 <p>Protezione calore Per basi con cassetti sotto al piano cottura. Profondità base 560 mm. Come protezione e isolamento termico.</p> <p><i>Si ottiene una distanza di ca. 20 mm dal margine inferiore del piano di lavoro. Nella progettazione e nel montaggio si devono obbligatoriamente rispettare le distanze di sicurezza prescritte dal costruttore dell'elettrodomestico!</i></p>	Larghezza mobile 30 cm	267	ZV 30	8
	Larghezza mobile 40 cm	367	ZV 40	8
	larghezza base 45 cm	417	ZV 45	9
	larghezza base 50 cm	467	ZV 50	9
	larghezza base 60 cm	567	ZV 60	10
	larghezza base 80 cm	767	ZV 80	11
	larghezza base 90 cm	867	ZV 90	11
	larghezza base 100 cm	967	ZV 100	12
	larghezza base 120 cm	1167	ZV 120	13
	<p>Protezione calore</p> <p>Da montare direttamente sopra una lavastoviglie o un frigorifero con piano di cottura sovrastante. E' possibile anche piano di cottura a induzione. Profondità base 560 mm. Come protezione e isolamento termico.</p> <p><i>Si ottiene una distanza di ca. 35 mm dal margine inferiore del piano di lavoro. Nella progettazione e nel montaggio si devono obbligatoriamente rispettare le distanze di sicurezza prescritte dal costruttore dell'elettrodomestico!</i></p>	larghezza base 60 cm	600	ZV 601

3. Pensili / soprazi

Legenda simboli articoli

Riassunto dei pensili maggiormente utilizzati

Pensili e sovrappensili 291/363/435 mm

Pensili 579 mm, altezza 01

Pensili 723 mm, altezza 02

Pensili 867 mm, altezza 03

Pensili per elettrodomestici

Cappe camino e pareti posteriori

Sovrappensile

Listelli di adattamento

Legenda simboli articoli



Riduzione larghezza

Per supplemento e informazioni si veda il Registro 9, Elementi di progettazione Argomenti speciali, Sottoregistro Supplementi/Altro

Riduzione della larghezza del mobile a quella inferiore successiva offerta.
Esempio: larghezza mobile 600 mm = riduzione fino a 501 mm

Riduzione possibile solo per programmi riducibili con applicazione bordo.

Programmi possibili:
IP 1200, IP 2200, IP 3150, IP 4050

La riduzione della larghezza è possibile solo con maniglie a staffa e manopole.

Le esecuzioni di maniglie a lunghezza variabile (maniglie a barra, maniglie a listello) non sono possibili in caso di riduzione della larghezza!



Riduzione profondità

Per supplemento e informazioni si veda il Registro 9, Elementi di progettazione Argomenti speciali, Sottoregistro Supplementi/Altro



Riduzione della profondità e della larghezza

Combinazioni delle due varianti

Per supplemento e informazioni si veda il Registro 9, Elementi di progettazione Argomenti speciali, Sottoregistro Supplementi/Altro



Laminato interno

Mobile all'interno nello stesso colore del corpo
Non disponibile nei colori dei lati a vista.



Pensile vetrina

con fori per maniglia in alto

Informazioni su produzioni speciali









Preghiamo di tenere presenti le produzioni speciali per i mobili.

Sono possibili le seguenti personalizzazioni:

- riduzione della larghezza
- riduzione della profondità
- maggiore profondità dei lati del corpo

Per informazioni a riguardo si veda il Registro 9 Elementi di progettazione, Argomenti speciali, Sottoregistro Supplementi/altro.

Varianti di dotazione

 	<p>Cerniera clip esecuzione standard Variante 414 in combinazione con supporto ribaltina di alta qualità</p>
 	<p>Ammortizzazione anta girevole Top Motion (sovrapprezzo) Variante 418 Ammortizzazione anta girevole CLIP top BLUMOTION della Blum integrata in combinazione con supporto ribaltina di alta qualità</p>
 	<p>Ammortizzazione anta girevole Top Motion (sovrapprezzo) Variante 428 Ammortizzazione anta girevole CLIP top BLUMOTION della Blum integrata in combinazione con supporto ribaltina AVENTOS HKS della Blum</p>
	<p>Fermo esecuzione standard Variante 414</p>
	<p>Fermo esecuzione standard (sovrapprezzo) Variante 418 in combinazione con ammortizzazione anta girevole CLIP top BLUMOTION della Blum</p>
	<p>Fermo AVENTOS HKS della Blum (sovrapprezzo) Variante 428 in combinazione con ammortizzazione anta girevole CLIP top BLUMOTION della Blum</p>

Esecuzioni luci LED per pensili

Ordinare a parte trasformatori elettronici per LED, kit start e accessori di allacciamento!

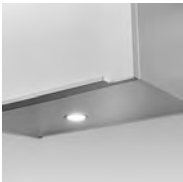
	Larghezza	Articolo	Per tutti i programmi																										
<p>Indicazioni per la progettazione</p> <p>Se si seleziona il sovrapprezzo per l'esecuzione della luce nel pensile, il sottopiano e/o il piano superiore viene dotato della necessaria rientranza. L'illuminazione Up/Down viene montata in fabbrica, le lampade LED lineari e da incasso vengono aggiunte nella scatola degli accessori e devono essere montate in opera. Il processo di ordinazione viene in tal modo semplificato, in quanto le luci non devono essere ordinate in aggiunta alla rientranza.</p> <p>La scelta della dotazione della base va eseguita nei dati dell'intestazione: 963 = dotazione sottopiano 964 = dotazione piano superiore</p> <p>Osservare le seguenti indicazioni per la progettazione: - Disponibile per larghezze mobile 300 - 1000 mm - Non sono possibili riduzioni di larghezza e profondità - Non sono possibili pensili angolari da 60 e 65, pensili diagonali, scaffali di misure variabili, terminali a giorno</p> <p>Ordinare a parte trasformatori elettronici per LED, kit start e accessori di allacciamento!</p>																													
 <p>Maniglia a listello con illuminazione LED Up/Down</p> <p>Variante 200, sovrapprezzo per ogni mobile</p> <table border="0"> <tr> <td></td> <td>5,8 W, 490 lm</td> <td>300</td> <td rowspan="8">MP963</td> <td rowspan="8">23</td> </tr> <tr> <td>Il sovrapprezzo include:</td> <td>8,2 W, 673 lm</td> <td>400</td> </tr> <tr> <td>Maniglia a listello con illuminazione LED Up/Down nel sottopiano del corpo invece di maniglia a listello senza illuminazione</td> <td>9,3 W, 764 lm</td> <td>450</td> </tr> <tr> <td>Temperatura luce:</td> <td>10,5 W, 856 lm</td> <td>500</td> </tr> <tr> <td>con centralina: 2700 - 6500 K, senza centralina: 2700 K</td> <td>12,8 W, 1039 lm</td> <td>600</td> </tr> <tr> <td>incl. prolunga di 1,8 metro come accessorio con minispina</td> <td>17,5 W, 1405 lm</td> <td>800</td> </tr> <tr> <td>Classe di efficienza energetica della fonte luminosa</td> <td>19,8 W, 1588 lm</td> <td>900</td> </tr> <tr> <td>Sopra: F Sotto: G</td> <td>22,1 W, 1771 lm</td> <td>1000</td> </tr> </table> <p><i>Possibile solo per pensili con maniglia a listello integrata nel fondo del corpo (articoli CH...).</i></p> <p><i>La progettazione non include fasce corpoluminose.</i></p>		5,8 W, 490 lm	300	MP963	23	Il sovrapprezzo include:	8,2 W, 673 lm	400	Maniglia a listello con illuminazione LED Up/Down nel sottopiano del corpo invece di maniglia a listello senza illuminazione	9,3 W, 764 lm	450	Temperatura luce:	10,5 W, 856 lm	500	con centralina: 2700 - 6500 K, senza centralina: 2700 K	12,8 W, 1039 lm	600	incl. prolunga di 1,8 metro come accessorio con minispina	17,5 W, 1405 lm	800	Classe di efficienza energetica della fonte luminosa	19,8 W, 1588 lm	900	Sopra: F Sotto: G	22,1 W, 1771 lm	1000			
	5,8 W, 490 lm	300	MP963			23																							
Il sovrapprezzo include:	8,2 W, 673 lm	400																											
Maniglia a listello con illuminazione LED Up/Down nel sottopiano del corpo invece di maniglia a listello senza illuminazione	9,3 W, 764 lm	450																											
Temperatura luce:	10,5 W, 856 lm	500																											
con centralina: 2700 - 6500 K, senza centralina: 2700 K	12,8 W, 1039 lm	600																											
incl. prolunga di 1,8 metro come accessorio con minispina	17,5 W, 1405 lm	800																											
Classe di efficienza energetica della fonte luminosa	19,8 W, 1588 lm	900																											
Sopra: F Sotto: G	22,1 W, 1771 lm	1000																											
 <p>Faretto LED incorporato</p> <p>Sovrapprezzo per ogni mobile</p> <p>Variante 221 = effetto acciaio inox</p> <table border="0"> <tr> <td></td> <td>1 luce per mobili fino a 600 mm di larghezza</td> <td>MP963</td> <td rowspan="2">MP963</td> <td rowspan="2">15</td> </tr> <tr> <td>Il sovrapprezzo include:</td> <td>2 luci per mobili a partire da 800 mm di larghezza</td> <td></td> </tr> </table> <p>rientranza nel sottopiano del mobile faretto LED incorporato, ZLI 58 ... Per ogni luce: 4,0 W, 250 lm Temperatura luce: 3000 K con cavo di allacciamento, 2 metri, inclusa minispina Classe di efficienza energetica della fonte luminosa: F</p> <p>Faretto LED incorporato con comando colori</p> <p>Sovrapprezzo per ogni mobile</p> <p>Variante 220 = effetto acciaio inox</p> <p>Variante 222 = nero</p> <p>Il sovrapprezzo include: rientranza nel sottopiano del mobile con cavo di allacciamento, 2 metri, inclusa minispina</p> <p>Efficienza energetica della sorgente luminosa: v. singolo articolo</p> <table border="0"> <tr> <td>Variante 220 = effetto acciaio inox: faretto LED incorporato, ZLI 58 ECC Per ogni luce: 3,0 W, 160 lm Temperatura luce: con centralina 3000 - 6000 K senza centralina: 3000 K</td> <td>Variante 220 = effetto acciaio inox 1 luce per mobili fino a 600 mm di larghezza</td> <td>MP963</td> <td rowspan="2">MP963</td> <td rowspan="2">11</td> </tr> <tr> <td>Variante 222 = nero: Faretto incorporato a LED: ZLI 58 SCC Per ogni luce: 4,0 W, 250 lm Temperatura luce: con centralina: 2700 - 6500 K senza centralina: 2700 K</td> <td>Variante 222 = nero 2 luci per mobili a partire da 800 mm di larghezza</td> <td>MP963</td> </tr> </table>		1 luce per mobili fino a 600 mm di larghezza	MP963	MP963	15	Il sovrapprezzo include:	2 luci per mobili a partire da 800 mm di larghezza		Variante 220 = effetto acciaio inox: faretto LED incorporato, ZLI 58 ECC Per ogni luce: 3,0 W, 160 lm Temperatura luce: con centralina 3000 - 6000 K senza centralina: 3000 K	Variante 220 = effetto acciaio inox 1 luce per mobili fino a 600 mm di larghezza	MP963	MP963	11	Variante 222 = nero: Faretto incorporato a LED: ZLI 58 SCC Per ogni luce: 4,0 W, 250 lm Temperatura luce: con centralina: 2700 - 6500 K senza centralina: 2700 K	Variante 222 = nero 2 luci per mobili a partire da 800 mm di larghezza	MP963													
	1 luce per mobili fino a 600 mm di larghezza	MP963	MP963			15																							
Il sovrapprezzo include:	2 luci per mobili a partire da 800 mm di larghezza																												
Variante 220 = effetto acciaio inox: faretto LED incorporato, ZLI 58 ECC Per ogni luce: 3,0 W, 160 lm Temperatura luce: con centralina 3000 - 6000 K senza centralina: 3000 K	Variante 220 = effetto acciaio inox 1 luce per mobili fino a 600 mm di larghezza	MP963	MP963	11																									
Variante 222 = nero: Faretto incorporato a LED: ZLI 58 SCC Per ogni luce: 4,0 W, 250 lm Temperatura luce: con centralina: 2700 - 6500 K senza centralina: 2700 K	Variante 222 = nero 2 luci per mobili a partire da 800 mm di larghezza	MP963																											



Esecuzioni luci LED per pensili

Ordinare a parte trasformatori elettronici per LED, kit start e accessori di allacciamento!

		Larghezza	Articolo	Per tutti i programmi
	<p>Fresatura senza lampada diametro 58 mm NEW</p> <p>Sovrapprezzo per ogni mobile</p> <p>Variante 229</p> <p>Il sovrapprezzo include: rientranza nel sottopiano del mobile 1 fresatura per mobili fino a 600 mm di larghezza 2 fresature per mobili a partire da 800 mm di larghezza</p>		MP963	7
	<p>Fresatura senza lampada diametro 68 mm NEW</p> <p>Sovrapprezzo per ogni mobile</p> <p>Variante 449</p> <p>Il sovrapprezzo include: rientranza nel sottopiano del mobile 1 fresatura per mobili fino a 600 mm di larghezza 2 fresature per mobili a partire da 800 mm di larghezza</p>		MP963	7
	<p>Luce LED incorporata, profilo di alluminio diritto</p> <p>Sovrapprezzo per ogni mobile</p> <p>Variante 210 = effetto acciaio inox</p> <p>Il sovrapprezzo include: rientranza nel sottopiano del mobile faretto LED da incasso ZLIL...ECC Temperatura luce: con centralina: 2700 - 6500 K, senza centralina: 2700 K con cavo di allacciamento, 2 metri, inclusa minispina Classe di efficienza energetica della fonte luminosa: G</p>	<p>3 W, 288 lm 300</p> <p>4,2 W, 396 lm 400</p> <p>4,8 W, 450 lm 450</p> <p>5,4 W, 504 lm 500</p> <p>6,6 W, 612 lm 600</p> <p>9 W, 828 lm 800</p> <p>10,2 W, 936 lm 900</p> <p>11,4 W, 1044 lm 1000</p>	MP963	18

Esecuzioni luci LED per pensili

Ordinare a parte trasformatori elettronici per LED, kit start e accessori di allacciamento!

		Larghezza	Articolo	Per tutti i programmi
 <p>Faretto LED incorporato Sovrapprezzo per ogni mobile Variante 221 = effetto acciaio inox</p> <p>Il sovrapprezzo include: Rientranza nel ripiano superiore del mobile faretto LED incorporato, ZLI 58 ... Per ogni luce: 4,0 W, 250 lm Temperatura luce: 3000 K con cavo di allacciamento, 2 metri, inclusa minispina Classe di efficienza energetica della fonte luminosa: F</p> <p>Faretto LED incorporato con comando colori Sovrapprezzo per ogni mobile Variante 220 = effetto acciaio inox Variante 222 = nero</p> <p>Il sovrapprezzo include: Rientranza nel ripiano superiore del mobile con cavo di allacciamento, 2 metri, inclusa minispina Efficienza energetica della sorgente luminosa: v. singolo articolo</p> <p>Variante 220 = effetto acciaio inox: faretto LED incorporato, ZLI 58 ECC Per ogni luce: 3,0 W, 160 lm Temperatura luce: con centralina 3000 - 6000 K senza centralina: 3000 K</p> <p>Variante 222 = nero: Faretto incorporato a LED: ZLI 58 SCC Per ogni luce: 4,0 W, 250 lm Temperatura luce: con centralina: 2700 - 6500 K senza centralina: 2700 K</p>	1 luce per mobili fino a 600 mm di larghezza		MP964	8
	2 luci per mobili a partire da 800 mm di larghezza		MP964	15
	Variante 220 = effetto acciaio inox 1 luce per mobili fino a 600 mm di larghezza		MP964	11
	Variante 220 = effetto acciaio inox 2 luci per mobili a partire da 800 mm di larghezza		MP964	21
	Variante 222 = nero 1 luce per mobili fino a 600 mm di larghezza		MP964	11
	Variante 222 = nero 2 luci per mobili a partire da 800 mm di larghezza		MP964	21
<p>Fresatura senza lampada diametro 58 mm Sovrapprezzo per ogni mobile Variante 229</p> <p>Il sovrapprezzo include: Rientranza nel ripiano superiore del mobile 1 fresatura per mobili fino a 600 mm di larghezza 2 fresature per mobili a partire da 800 mm di larghezza</p> <p>Fresatura senza lampada diametro 68 mm Sovrapprezzo per ogni mobile Variante 449</p> <p>Il sovrapprezzo include: Rientranza nel ripiano superiore del mobile 1 fresatura per mobili fino a 600 mm di larghezza 2 fresature per mobili a partire da 800 mm di larghezza</p>		<small>NEW</small>	MP964	7
		<small>NEW</small>	MP964	7
 <p>Luce LED incorporata, profilo di alluminio dritto Sovrapprezzo per ogni mobile Variante 210 = effetto acciaio inox</p> <p>Il sovrapprezzo include: Rientranza nel ripiano superiore del mobile faretto LED da incasso ZLIL...ECC Temperatura luce: con centralina: 2700 - 6500 K, senza centralina: 2700 K con cavo di allacciamento, 2 metri, inclusa minispina Classe di efficienza energetica della fonte luminosa: G</p>	3 W, 288 lm	300	MP964	18
	4,2 W, 396 lm	400		
	4,8 W, 450 lm	450		
	5,4 W, 504 lm	500		
	6,6 W, 612 lm	600		
	9 W, 828 lm	800		
	10,2 W, 936 lm	900		
	11,4 W, 1044 lm	1000		

Annotazioni

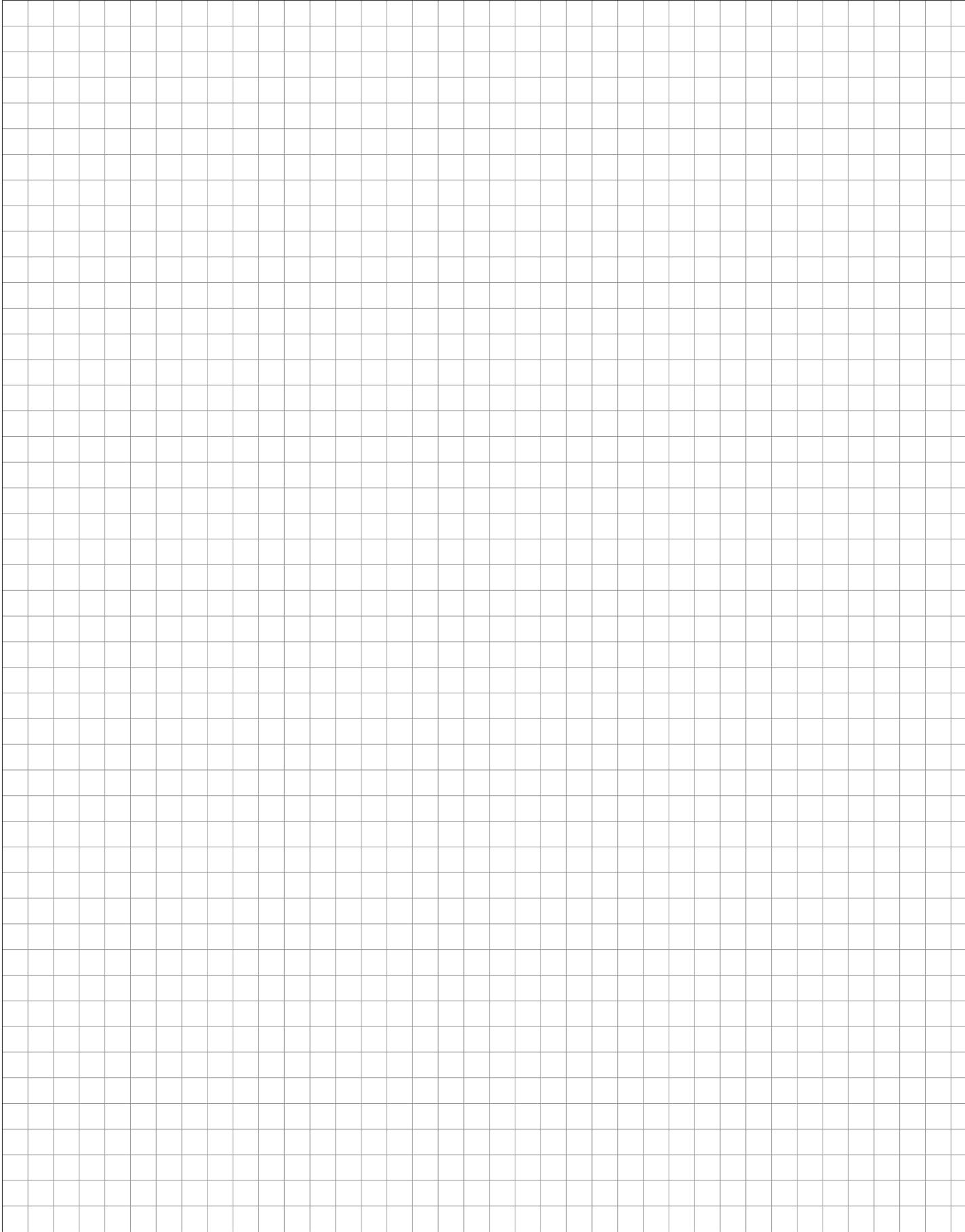

Riassunto dei pensili maggiormente utilizzati

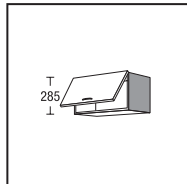

HK3029
HK4029
HK4529
HK5029
HK6029
HK8029
HK9029
HK10029

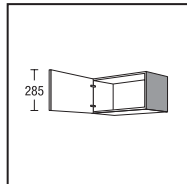

H4029
H4529
H5029
H6029

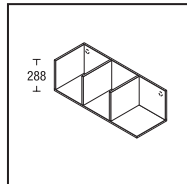

HR90292

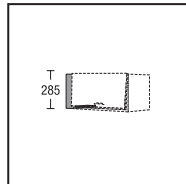

HPF1029
HPF2029

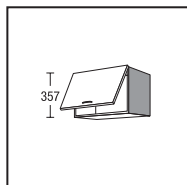

HK5036
HK6036
HK8036
HK9036
HK10036

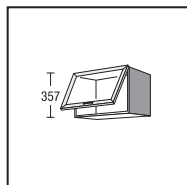

HKG5036
HKG6036
HKG8036
HKG9036
HKG10036

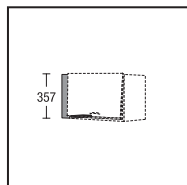

HPF1036
HPF2036

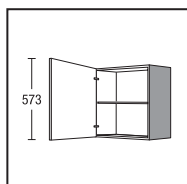

H3001
H4001
H4501
H5001
H6001

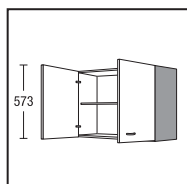

H8001
H9001
H10001

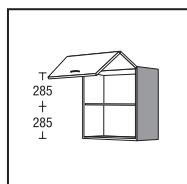

HFK4501
HFK5001
HFK6001
HFK8001
HFK9001
HFK10001

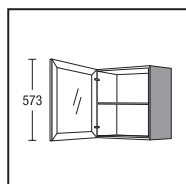

HG4501
HG5001
HG6001
HG4501D
HG5001D
HG6001D

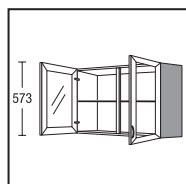

HG9001
HG10001

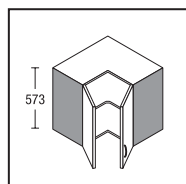

HE6001
HE6501

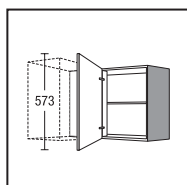

HE8001
HE9001

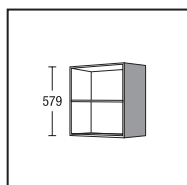

HR3001
HR4501
HR5001
HR6001

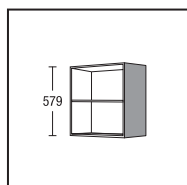

HRV01

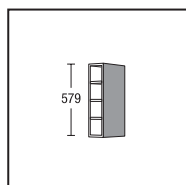

HR1501F

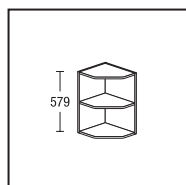

HRA2501S

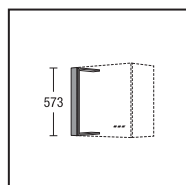

HPF1001
HPF2001

Riassunto dei pensili maggiormente utilizzati

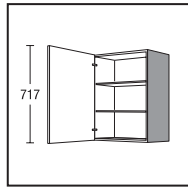

H3002
H4002
H4502
H5002
H6002

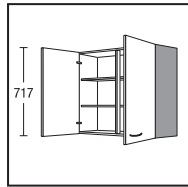

H8002
H9002
H10002

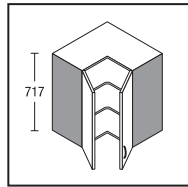

HE6002
HE6502

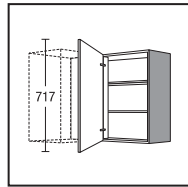

HE8002
HE9002

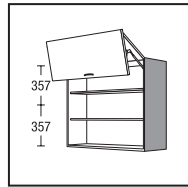

HFK5002
HFK6002
HFK8002
HFK9002
HFK10002

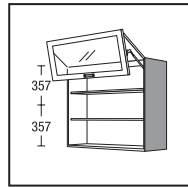

HFKGU5002
HFKGU6002
HFKGU8002
HFKGU9002
HFKGU10002

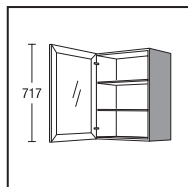

HG4502
HG5002
HG6002
HG4502D
HG5002D
HG6002D

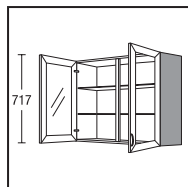

HG9002
HG10002

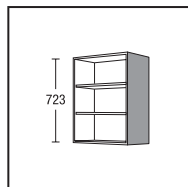

HR3002
HR4502
HR5002
HR6002

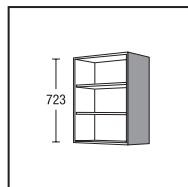

HRV02

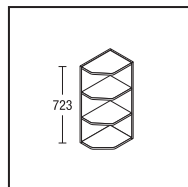

HRA2502S

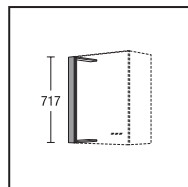

HPF1002
HPF2002

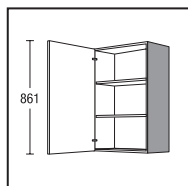

H3003
H4003
H4503
H5003
H6003

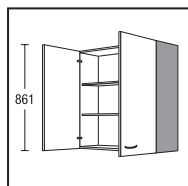

H8003
H9003
H10003

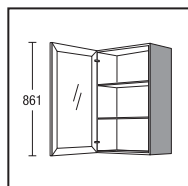

HG4503
HG5003
HG6003
HG4503D
HG5003D
HG6003D

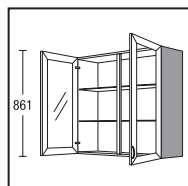

HG9003
HG10003

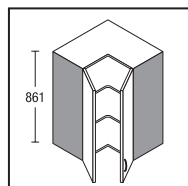

HE6003
HE6503

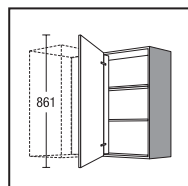

HE8003
HE9003

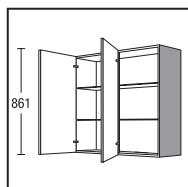

H8003TP
H9003TP
H10003TP

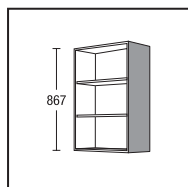

HRV03

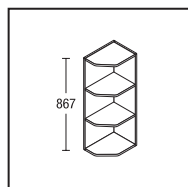
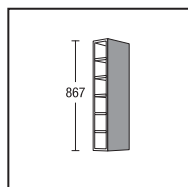

HRA2503S

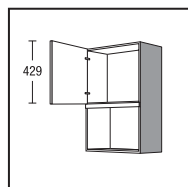

HM6003

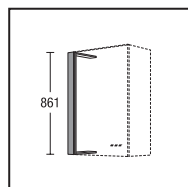

HPF1003
HPF2003

Pensili e sovrappensili 291/363/435 mm

Pensili e sovrappensili
291/363/435 mm

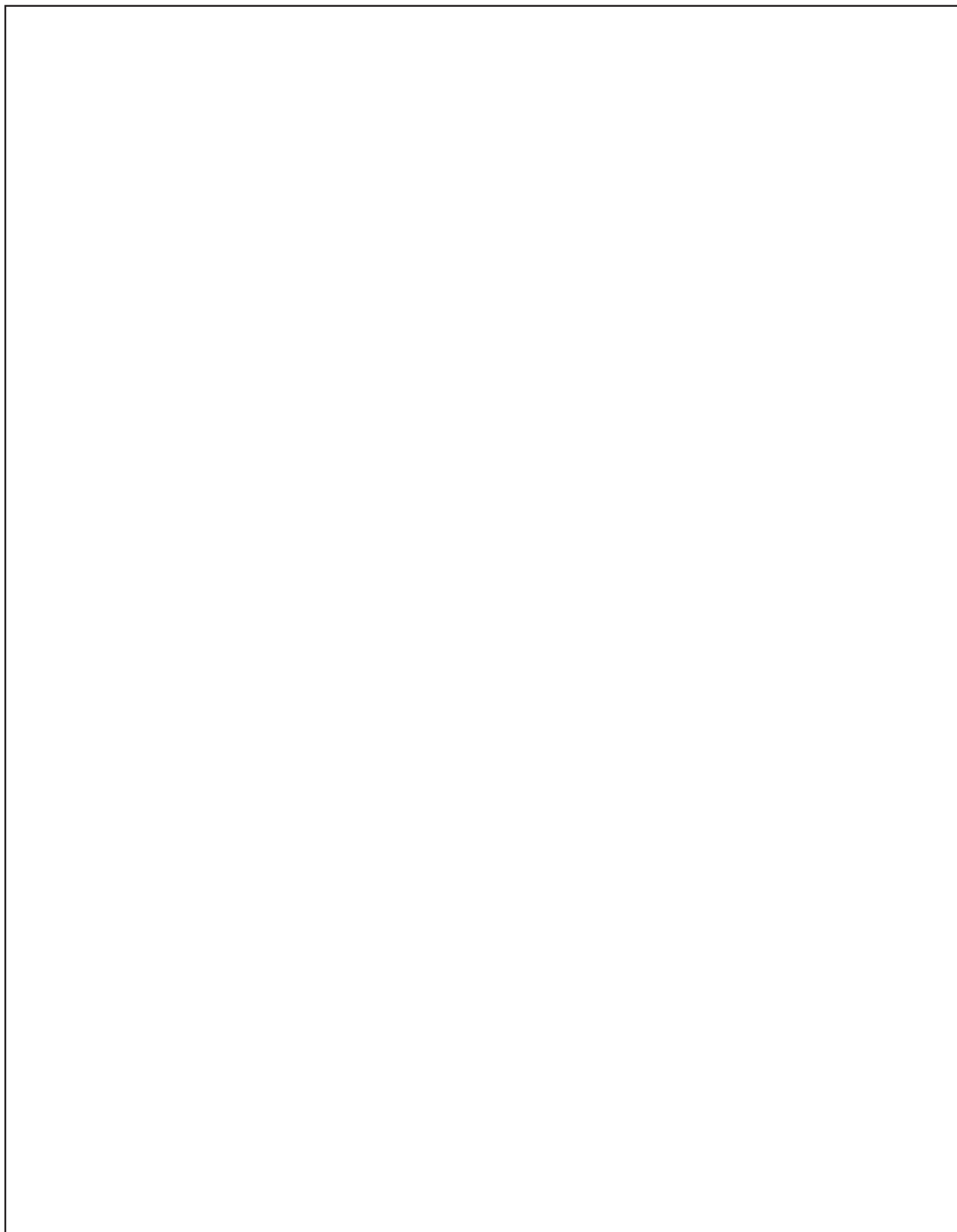





Pensili

291 mm

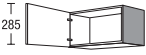
Profondità corpo 326 mm

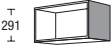
				Gruppo di prezzo												
				Larghezza	1	2	3	4	5	6	7	Servosoft	Pro Servosoft	VetroProServo	Ammortizzamento porta Top Motion	Ammortizzamento porta Top Motion Plus
 <p>Pensile 1 antina girevole</p> <p><i>Non è possibile la combinazione con maniglia n. 760e 800.</i></p> <p><i>Non disponibili per i programmi: IP 4820, IP 7500</i></p>	H	40	29	30	32	33	35	44	48	54	-	-	-	4	4	
	H	45	29	32	34	35	37	46	50	56	-	-	-	4	4	
	H	50	29	34	36	38	41	48	52	58	-	-	-	4	4	
	H	60	29	36	39	41	44	51	55	61	-	-	-	4	4	
 <p>Pensile sopra cappe di aspirazione 1 ribaltina</p> <p><i>Montaggio maniglia solo orizzontale</i></p> <p><i>in combinazione con pensili di altezza 01 e come mobile a sopralzo su HD 60 46 E TD 6046 con aspiratore per altezza 03.</i></p>	HK	30	29	34	36	37	39	48	52	58	-	-	-	4	14	
	HK	40	29	36	38	39	41	50	54	60	-	-	-	4	14	
	HK	45	29	38	40	41	43	52	56	62	-	-	-	4	14	
	HK	50	29	40	42	44	47	54	58	64	-	-	-	4	14	
	HK	60	29	41	44	46	49	56	60	66	-	-	-	4	14	
	HK	80	29	56	60	63	67	76	82	90	-	-	-	4	14	
	HK	90	29	60	64	67	71	81	85	93	-	-	-	4	14	
	HK	100	29	64	68	71	75	85	89	97	-	-	-	4	14	
 <p>Pensile a giorno</p> <p><i>Profondità del ripiano a seconda della gamma. Indicare la gamma!</i></p> <p><i>Esecuzione materiale corpo</i></p> <p><i>Non disponibile nei colori dei lati a vista.</i></p>	NEW	HR	30	29	76	76	76	76	76	76	-	-	-	-	-	
	NEW	HR	40	29	78	78	78	78	78	78	-	-	-	-	-	
	NEW	HR	45	29	79	79	79	79	79	79	-	-	-	-	-	
	NEW	HR	50	29	80	80	80	80	80	80	-	-	-	-	-	
	NEW	HR	60	29	82	82	82	82	82	82	-	-	-	-	-	
	NEW	HR	80	29	89	89	89	89	89	89	-	-	-	-	-	
	NEW	HR	90	29	92	92	92	92	92	92	-	-	-	-	-	
	NEW	HR	100	29	95	95	95	95	95	95	-	-	-	-	-	





Le figure non rispecchiano l'esecuzione del frontale.

3.09

Pensili

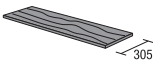
291 mm

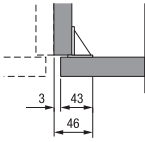
Profondità corpo 326 mm

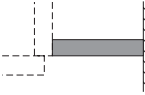
		Larghezza	Gruppo di prezzo							Servosoft	Pro Servosoft	VetroProServo	Ammortizzamento porta Top Motion	Ammortizzamento porta Top Motion Plus		
			1	2	3	4	5	6	7							
 <p>Elemento a giorno di sistema Set composto da: 2 telai in metallo, nero 1 piano in materiale corpo, profondità 305 mm</p> <p><i>Esecuzione lucida non disponibile.</i></p> <p><i>Raccomandazione di montaggio per sporgenza ripiani:</i> sporgenza 50 mm fino a larghezza ripiano 450 mm sporgenza 75 mm fino a larghezza ripiano 500 mm</p>	HR	30	29	TR	46	46	46	46	46	46	46	-	-	-	-	
	HR	40	29	TR	47	47	47	47	47	47	47	-	-	-	-	
	HR	45	29	TR	48	48	48	48	48	48	48	-	-	-	-	
	HR	50	29	TR	49	49	49	49	49	49	49	-	-	-	-	
	HR	60	29	TR	50	50	50	50	50	50	50	-	-	-	-	
	HR	80	29	TR	52	52	52	52	52	52	52	-	-	-	-	
	HR	90	29	TR	53	53	53	53	53	53	53	-	-	-	-	
		TRH	29		21	21	21	21	21	21	21	21	-	-	-	-
	 <p>Piani singoli per elemento a giorno di sistema 1 piano in materiale corpo, profondità 305 mm</p> <p><i>Per la creatività individuale.</i></p> <p><i>Raccomandazione di montaggio per sporgenza ripiani:</i> sporgenza 50 mm fino a larghezza ripiano 450 mm sporgenza 75 mm fino a larghezza ripiano 500 mm</p> <p><i>Ordinare a parte i piani RBxx (profondità 305 mm)!</i></p>	RB	30		12	12	12	12	12	12	12	12	-	-	-	-
RB		40		12	12	12	12	12	12	12	12	-	-	-	-	
RB		45		12	12	12	12	12	12	12	12	-	-	-	-	
RB		50		12	12	12	12	12	12	12	12	-	-	-	-	
RB		60		13	13	13	13	13	13	13	13	-	-	-	-	
RB		80		15	15	15	15	15	15	15	15	-	-	-	-	
RB		90		16	16	16	16	16	16	16	16	-	-	-	-	
 <p>Listello di adattamento per pensili Montaggio tra parete e fiancata corpo</p> <p><i>Esecuzione materiale facciata senza bordo sul lato verso la parete</i></p> <p><i>Non disponibile nei colori dei lati a vista.</i></p> 	HPF	10	29	14	17	18	19	20	22	26	-	-	-	-		
	HPF	20	29	23	26	28	30	32	35	39	-	-	-	-		
 <p>Listello di adattamento per pensili <i>Esecuzione materiale corpo</i> <i>Non disponibile nei colori dei lati a vista.</i></p> 	HPK	10	29	11	11	11	11	11	11	11	-	-	-	-		
	HPK	20	29	15	15	15	15	15	15	15	-	-	-	-		
	HPK	30	29	19	19	19	19	19	19	19	-	-	-	-		



3.10

Le figure non rispecchiano l'esecuzione del frontale.

Pensili

altezza 363 mm

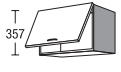
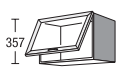
Profondità corpo 326 mm

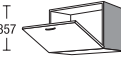
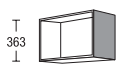

		Larghezza	Gruppo di prezzo							Servosoft	Pro Servosoft	VetroProServo	Ammortizzamento porta Top Motion	Ammortizzamento porta Top Motion Plus		
			1	2	3	4	5	6	7							
 <p>Pensile 1 ribaltina <i>Montaggio maniglia solo orizzontale</i></p>	HK	50	36	47	51	53	56	65	69	76	-	-	-	4	14	
	HK	60	36	48	52	54	57	66	71	78	-	-	-	4	14	
	HK	80	36	61	65	69	73	83	89	98	-	-	-	7	31	
	HK	90	36	65	69	73	77	88	92	101	-	-	-	7	31	
	HK	100	36	69	73	77	81	92	96	105	-	-	-	7	31	
 <p>Pensile con anta a ribalta in vetro 1 ribaltina in vetro <i>Montaggio maniglia solo orizzontale</i> <i>Esecuzione in vetro e a telaio vedere riassunto dei modelli</i> <i>Disponibili per i seguenti programmi: IP 1200, IP 2200, IP 3150, IP 4050</i></p> <p>Anta in vetro con telaio n. 701</p>	HKG	50	36	96	104	109	115	134	143	157	-	-	-	4	14	
	HKG	60	36	99	108	112	118	137	148	163	-	-	-	4	14	
	HKG	80	36	112	120	127	135	153	165	182	-	-	-	7	31	
	HKG	90	36	116	123	131	138	158	165	182	-	-	-	7	31	
	HKG	100	36	122	129	136	144	163	171	187	-	-	-	7	31	
 <p>Pensile con anta a ribalta in vetro 1 ribaltina in vetro <i>Esecuzione in vetro e a telaio vedere riassunto dei modelli</i></p>	CHKG	50	36	N1	128	134	137	144	155	161	176	-	-	-	4	14
	CHKG	60	36	N1	136	142	145	152	164	171	185	-	-	-	4	14
	CHKG	80	36	N1	150	157	164	170	187	197	212	-	-	-	7	31
	CHKG	90	36	N1	158	165	171	177	195	202	215	-	-	-	7	31
	CHKG	100	36	N1	168	175	181	187	205	213	227	-	-	-	7	31
 <p>Pensile con ribaltina bar 1 ribaltina con fermo di alta qualità 1 magnete <i>Montaggio maniglia solo orizzontale</i> <i>La combinazione con la maniglia n. 783 non è possibile.</i></p>	HKU	50	36	59	64	67	70	82	87	96	-	-	-	4	14	
	HKU	60	36	61	66	69	73	84	91	100	-	-	-	4	14	
	HKU	80	36	73	78	83	87	100	107	118	-	-	-	4	14	
	HKU	90	36	77	82	87	91	104	109	120	-	-	-	4	14	
	HKU	100	36	81	86	90	95	108	113	124	-	-	-	4	14	
 <p>Pensile a giorno <i>Profondità del ripiano a seconda della gamma. Indicare la gamma!</i> <i>Esecuzione materiale corpo</i> <i>Non disponibile nei colori dei lati a vista.</i></p>	NEW	HR	30	36	78	78	78	78	78	78	-	-	-	-	-	
	NEW	HR	40	36	80	80	80	80	80	80	-	-	-	-	-	
	NEW	HR	45	36	81	81	81	81	81	81	-	-	-	-	-	
	NEW	HR	50	36	82	82	82	82	82	82	-	-	-	-	-	
	NEW	HR	60	36	84	84	84	84	84	84	-	-	-	-	-	
	NEW	HR	80	36	91	91	91	91	91	91	-	-	-	-	-	
	NEW	HR	90	36	94	94	94	94	94	94	-	-	-	-	-	
NEW	HR	100	36	97	97	97	97	97	97	-	-	-	-	-		

Le figure non rispecchiano l'esecuzione del frontale.

Pensili

altezza 363 mm

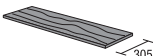
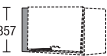
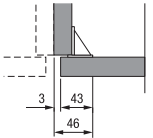
Profondità corpo 326 mm

		Larghezza	Gruppo di prezzo							Servosoft	Pro Servosoft	VetroProServo	Ammortizzamento porta Top Motion	Ammortizzamento porta Top Motion Plus		
			1	2	3	4	5	6	7							
 <p>Elemento a giorno di sistema Set composto da: 2 telai in metallo, nero 1 piano in materiale corpo, profondità 305 mm</p> <p><i>Esecuzione lucida non disponibile.</i></p> <p><i>Raccomandazione di montaggio per sporgenza ripiani: sporgenza 50 mm fino a larghezza ripiano 450 mm sporgenza 75 mm fino a larghezza ripiano 500 mm</i></p>	HR	30	36	TR	49	49	49	49	49	49	49	-	-	-	-	
	HR	40	36	TR	50	50	50	50	50	50	50	-	-	-	-	
	HR	45	36	TR	51	51	51	51	51	51	51	-	-	-	-	
	HR	50	36	TR	52	52	52	52	52	52	52	-	-	-	-	
	HR	60	36	TR	53	53	53	53	53	53	53	-	-	-	-	
	HR	80	36	TR	55	55	55	55	55	55	55	-	-	-	-	
	HR	90	36	TR	56	56	56	56	56	56	56	-	-	-	-	
		TRH	36		23	23	23	23	23	23	23	23	-	-	-	-
	 <p>Piani singoli per elemento a giorno di sistema 1 piano in materiale corpo, profondità 305 mm</p> <p><i>Per la creatività individuale.</i></p> <p><i>Raccomandazione di montaggio per sporgenza ripiani: sporgenza 50 mm fino a larghezza ripiano 450 mm sporgenza 75 mm fino a larghezza ripiano 500 mm</i></p> <p><i>Ordinare a parte i piani RBxx (profondità 305 mm)!</i></p>	RB	30		12	12	12	12	12	12	12	12	-	-	-	-
RB		40		12	12	12	12	12	12	12	12	-	-	-	-	
RB		45		12	12	12	12	12	12	12	12	-	-	-	-	
RB		50		12	12	12	12	12	12	12	12	-	-	-	-	
RB		60		13	13	13	13	13	13	13	13	-	-	-	-	
RB		80		15	15	15	15	15	15	15	15	-	-	-	-	
RB		90		16	16	16	16	16	16	16	16	-	-	-	-	
 <p>Listello di adattamento per pensili Montaggio tra parete e fiancata corpo</p> <p><i>Esecuzione materiale facciata senza bordo sul lato verso la parete</i></p> <p><i>Non disponibile nei colori dei lati a vista.</i></p> <p><i>A causa dell'angolo di montaggio, in opera è possibile una riduzione massima della larghezza fino a 46 mm.</i></p> 	HPF	10	36		15	18	19	20	21	23	27	-	-	-	-	
	HPF	20	36		24	27	29	31	33	36	40	-	-	-	-	
 <p>Listello di adattamento per pensili Esecuzione materiale corpo</p> <p><i>Non disponibile nei colori dei lati a vista.</i></p>	HPK	10	36		12	12	12	12	12	12	12	-	-	-	-	
	HPK	20	36		16	16	16	16	16	16	16	-	-	-	-	
	HPK	30	36		20	20	20	20	20	20	20	-	-	-	-	



3.12

Le figure non rispecchiano l'esecuzione del frontale.

Pensili

altezza 435 mm

Profondità corpo 326 mm

		Larghezza		Gruppo di prezzo							Servosoft	Pro Servosoft	VetroProServo	Ammortizzamento porta Top Motion	Ammortizzamento porta Top Motion Plus		
				1	2	3	4	5	6	7							
 <p>429</p>	<p>Pensile</p> <p>altezza 435 mm sopra cappe aspiranti in associazione con altezza 02 1 ribaltina 1 ripiano regolabile</p> <p><i>Non disponibile nei colori dei lati a vista.</i></p>	HK	60	43	56	59	62	65	75	80	88	-	-	-	4	14	
	 <p>435</p>	<p>Pensile a giorno</p> <p><i>Profondità del ripiano a seconda della gamma. Indicare la gamma!</i></p> <p><i>Esecuzione materiale corpo</i></p> <p><i>Non disponibile nei colori dei lati a vista.</i></p>	<p>NEW</p> <p>HR</p>	30	43	80	80	80	80	80	80	80	-	-	-	-	-
		NEW	HR	40	43	82	82	82	82	82	82	82	-	-	-	-	-
		NEW	HR	45	43	83	83	83	83	83	83	83	-	-	-	-	-
		NEW	HR	50	43	84	84	84	84	84	84	84	-	-	-	-	-
		NEW	HR	60	43	86	86	86	86	86	86	86	-	-	-	-	-
		NEW	HR	80	43	93	93	93	93	93	93	93	-	-	-	-	-
		NEW	HR	90	43	96	96	96	96	96	96	96	-	-	-	-	-
		NEW	HR	100	43	99	99	99	99	99	99	99	-	-	-	-	-

Le figure non rispecchiano l'esecuzione del frontale.

Annotazioni

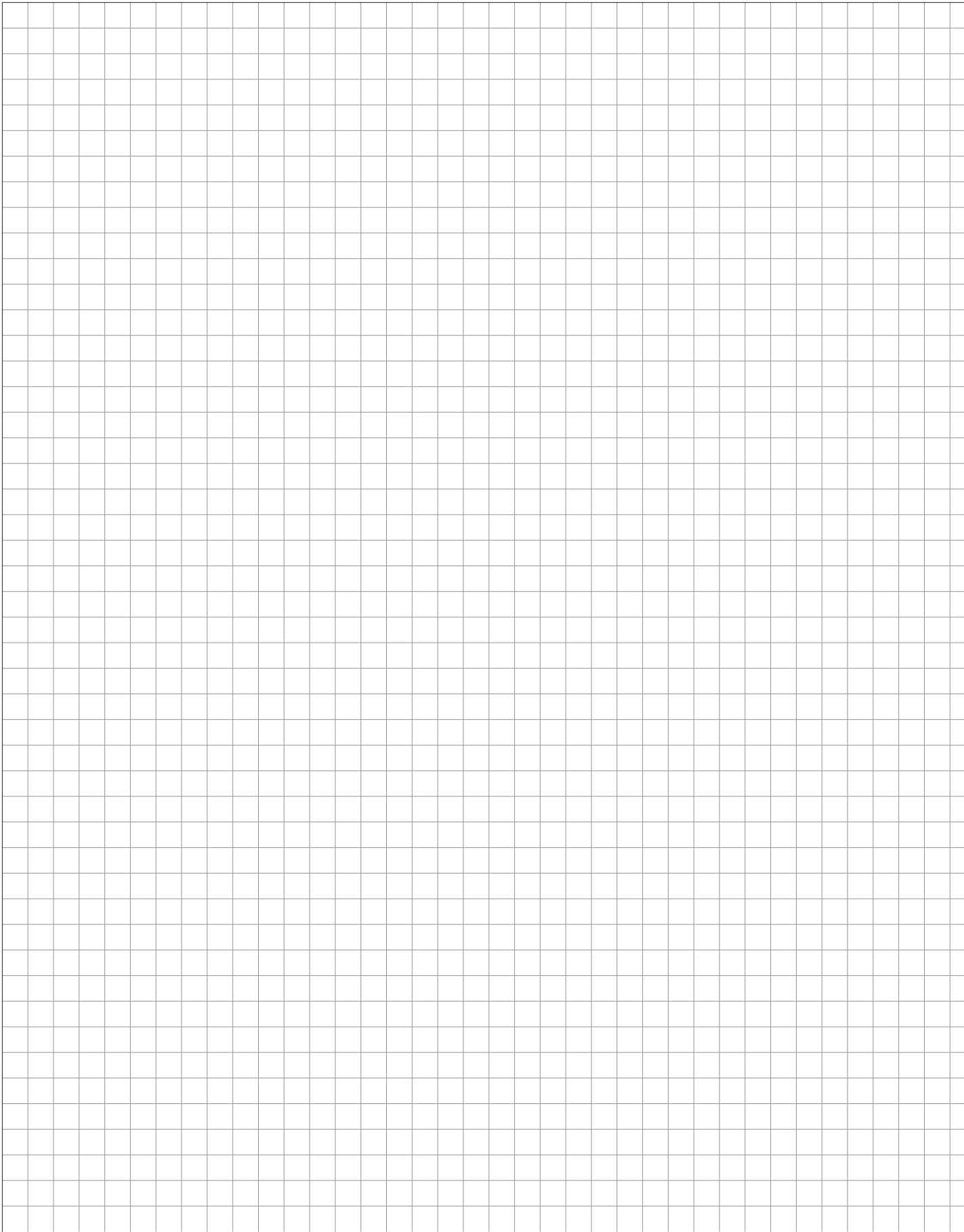

Pensili 579 mm, altezza 01

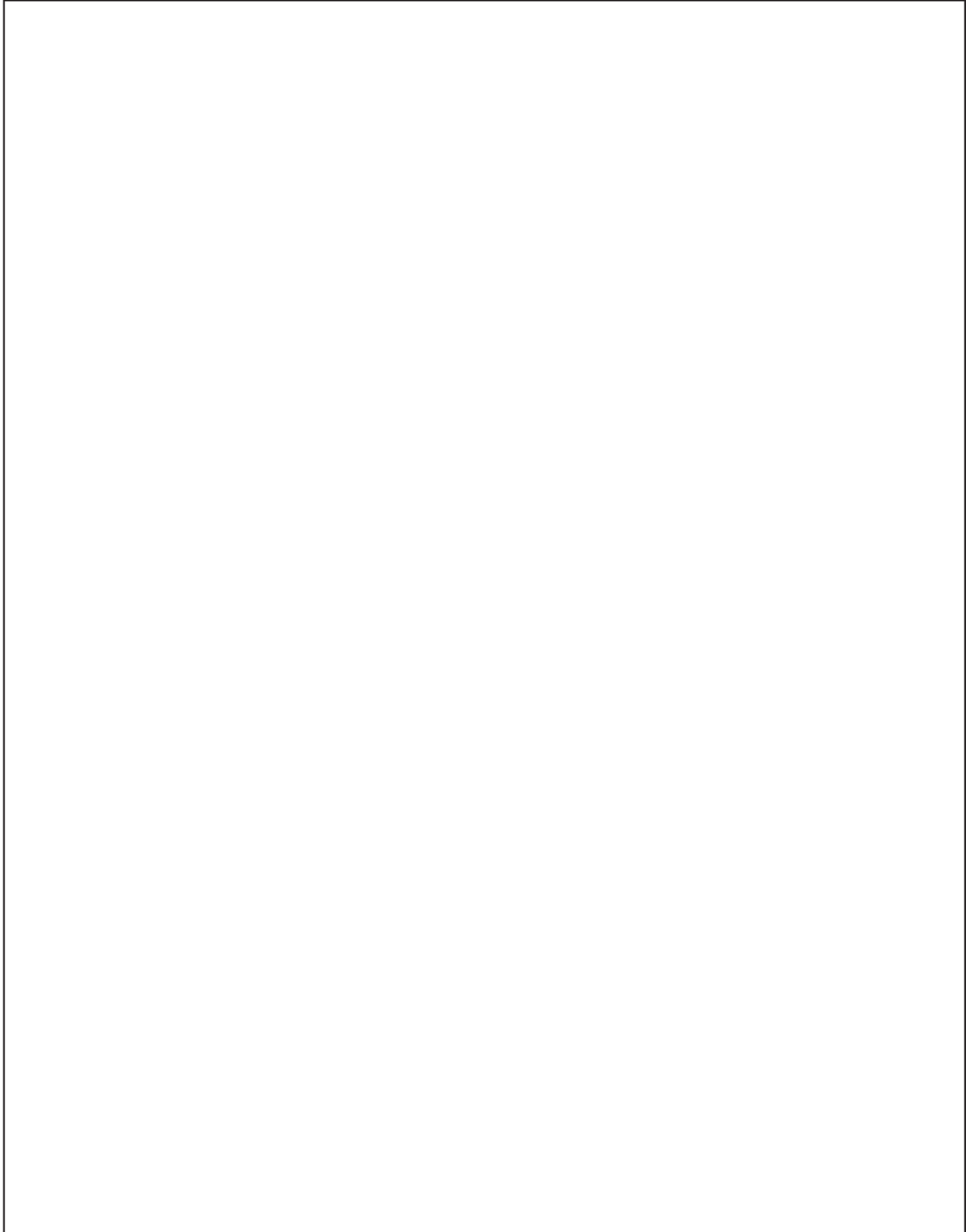

Pensili 579 mm, altezza 01

Pensili 579 mm, altezza 01

Pensili

altezza 579 mm

Profondità corpo 326 mm

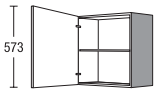
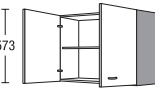
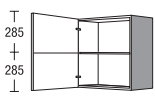
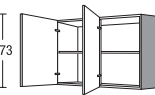
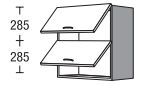
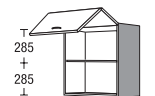
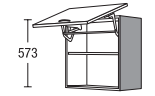
				Larghezza	Gruppo di prezzo							Servosoft	Pro Servosoft	VetroProServo	Ammortizzamento porta Top Motion	Ammortizzamento porta Top Motion Plus	
					1	2	3	4	5	6	7						
 <p>Pensile 1 antina girevole 1 ripiano regolabile</p>		H	30	01		39	45	47	50	52	58	66	-	-	-	4	4
		H	40	01		44	48	50	53	57	62	68	-	-	-	4	4
		H	45	01		46	50	53	56	60	65	72	-	-	-	4	4
		H	50	01		48	52	55	58	62	68	75	-	-	-	4	4
		H	60	01		52	56	59	62	66	73	83	-	-	-	4	4
 <p>Pensile 2 antine a cerniera 1 ripiano regolabile</p>		H	80	01		69	75	79	83	95	106	121	-	-	-	8	8
		H	90	01		70	76	80	85	96	108	123	-	-	-	8	8
		H	100	01		72	79	84	90	101	112	126	-	-	-	8	8
 <p>Pensile 1 antina a cerniera (fissata con prigionieri) 1 ripiano regolabile</p>		H	45	01	M2	48	52	55	58	62	67	74	-	-	-	4	4
		H	50	01	M2	50	54	57	60	64	70	77	-	-	-	4	4
		H	60	01	M2	55	59	62	65	69	76	86	-	-	-	4	4
 <p>Pensile 2 antine incernierate a destra o a sinistra 1 ripiano regolabile</p>		H	80	01	TP	72	78	82	86	98	109	124	-	-	-	8	8
		H	90	01	TP	73	79	84	89	99	111	126	-	-	-	8	8
		H	100	01	TP	75	82	87	93	104	115	129	-	-	-	8	8
 <p>Pensile 2 ante a ribalta 1 ripiano montato fisso</p> <p>Montaggio maniglia solo orizzontale</p>		H2K	45	01		62	65	67	70	84	91	100	-	-	-	8	28
		H2K	50	01		62	65	68	73	83	89	98	-	-	-	8	28
		H2K	60	01		68	73	76	81	92	99	108	-	-	-	8	28
		H2K	80	01		74	79	83	88	100	107	117	-	-	-	8	28
		H2K	90	01		87	93	97	103	117	123	133	-	-	-	8	28
		H2K	100	01		90	96	100	105	119	124	135	-	-	-	8	28
 <p>Pensile con anta basculante pieghevole composta da 2 facciate 1 ripiano regolabile con dispositivo antiestrazione</p> <p>Montaggio maniglia solo orizzontale</p> <p>L'anta basculante si alza davanti al bordo anteriore del corpo di circa 140 mm verso l'alto e 345 mm in avanti. Minimo ingombro (profondità) con anta basculante pieghevole aperta 675 mm.</p> <p>A seconda del peso della facciata, vi sono montati 1 o 2 accumulatori di forza.</p>		HFK	45	01		85	90	93	95	98	104	113	-	-	-	-	-
		HFK	50	01		90	96	98	101	104	110	120	-	-	-	-	-
		HFK	60	01		109	116	119	122	126	133	145	-	-	-	-	-
		HFK	80	01		119	128	132	137	148	160	177	-	-	-	-	-
		HFK	90	01		123	132	136	141	152	164	181	-	-	-	-	-
		HFK	100	01		127	136	140	145	156	168	186	-	-	-	-	-
 <p>Pensile con anta basculante 1 antina a libro con meccanismo di sollevamento 1 ripiano regolabile con dispositivo antiestrazione</p> <p>Montaggio maniglia solo orizzontale</p> <p>L'anta basculante si alza davanti al bordo anteriore del corpo di circa 165 mm verso l'alto e 450 mm in avanti.</p>		HLK	60	01		121	125	128	131	135	142	154	-	-	-	-	-



Le figure non rispecchiano l'esecuzione del frontale.

3.15

Pensili

altezza 579 mm

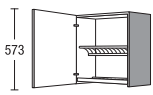
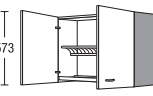
Profondità corpo 326 mm

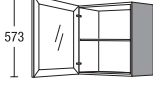
	Larghezza	Gruppo di prezzo							Servosoft	Pro Servosoft	VetroProServo	Ammortizzamento porta Top Motion	Ammortizzamento porta Top Motion Plus			
		1	2	3	4	5	6	7								
 <p>Pensile scolapiatti 1 antina girevole 1 griglia portastoviglie 1 griglia di appoggio 1 vaschetta raccogliogocce estraibile</p> <p><i>Impossibile montaggio sottopiano</i></p> <p><i>Portata max. 15 kg per piano</i></p>	H	60	01	GT	99	103	106	109	113	120	132	-	-	-	4	4
 <p>Pensile scolapiatti 2 antine a cerniera 1 griglia portastoviglie 1 griglia di appoggio 1 vaschetta raccogliogocce estraibile</p> <p><i>Impossibile montaggio sottopiano</i></p> <p><i>Portata max. 15 kg per piano</i></p>	H	90	01	GT	122	128	132	137	148	160	177	-	-	-	8	8
 <p>Set scolapiatti consistente di: 1 griglia portastoviglie 1 griglia di appoggio 1 vaschetta raccogliogocce estraibile</p> <p><i>Portata max. 15 kg per piano</i></p>	ZIH ZIH	60 90		IX IX	15 19	15 19	15 19	15 19	15 19	15 19	15 19	-	-	-	-	-
 <p>Pensile con anta in vetro 1 antina in vetro girevole 1 ripiano in vetro regolabile</p> <p><i>Montaggio maniglia solo verticale per anta in vetro con telaio</i> <i>Montaggio maniglia solo orizzontale per anta a vetro a segmenti</i></p> <p><i>Montaggio maniglia n. 740, 760, 780, 790 e 800 solo orizzontale, al centro</i></p> <p><i>Esecuzione in vetro e a telaio vedere riassunto dei modelli</i></p> <p>Anta in vetro con telaio n. 701</p> <p>Anta in vetro a segmenti n. 706</p> <p>Anta in vetro con telaio n. 704</p> <p>Anta in vetro con listelli n. 705</p>	HG HG HG D HG D HG D HG	45 50 60 45 50 60	01 01 01 01 01 01		D D D	76 78 82 92 94 98	80 82 86 96 98 101	81 83 87 97 99 103	83 85 89 99 101 105	90 92 96 106 108 112	96 98 104 112 114 119	103 107 114 120 123 129	-	-	-	4 4 4 4 4 4

3.16 Le figure non rispecchiano l'esecuzione del frontale.

Pensili

altezza 579 mm

Profondità corpo 326 mm

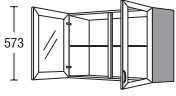
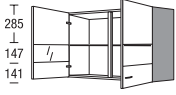
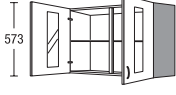
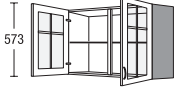
		Larghezza		Gruppo di prezzo							Servosoft	Pro Servosoft	VetroProServo	Ammortizzamento porta Top Motion	Ammortizzamento porta Top Motion Plus
		90	100	1	2	3	4	5	6	7					
 <p>573</p> <p>Anta in vetro con telaio n. 701</p>	Pensile con ante in vetro	HG	01	102	108	112	117	128	140	156	-	-	-	8	8
	<p>2 ante a cerniera in vetro, 1 ripiano in vetro regolabile</p> <p><i>Montaggio maniglia solo verticale per anta in vetro con telaio</i> <i>Montaggio maniglia solo orizzontale per anta a vetro a segmenti</i></p> <p><i>Montaggio maniglia n. 740, 760, 780, 790 e 800 solo orizzontale, al centro</i></p> <p><i>Esecuzione in vetro e a telaio vedere riassunto dei modelli</i></p>	HG	01	104	111	116	122	133	144	160	-	-	-	8	8
 <p>285 147 141</p> <p>Anta in vetro a segmenti n. 706</p>															
 <p>573</p> <p>Anta in vetro con telaio n. 704</p>															
 <p>573</p> <p>Anta in vetro con listelli n. 705</p>															

Le figure non rispecchiano l'esecuzione del frontale.

Pensili

altezza 579 mm

Profondità corpo 326 mm

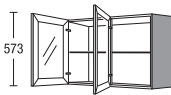
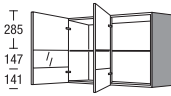
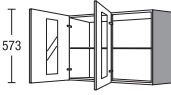
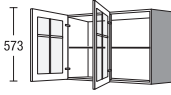
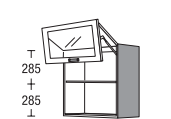
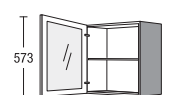
			Larghezza	Gruppo di prezzo							Servosoft	Pro Servosoft	VetroProServo	Ammortizzamento porta Top Motion	Ammortizzamento porta Top Motion Plus			
				1	2	3	4	5	6	7								
 <p>Anta in vetro con telaio n. 701</p>  <p>Anta in vetro a segmenti n. 706</p>  <p>Anta in vetro con telaio n. 704</p>  <p>Anta in vetro con listelli n. 705</p>	Pensile con ante in vetro		HG	90	01	TP	105	111	115	120	131	143	160	-	-	-	8	8
	2 ante girevoli in vetro incernierate a destra o a sinistra 1 ripiano in vetro regolabile		HG	100	01	TP	107	114	119	125	136	147	163	-	-	-	8	8
	<p>Montaggio maniglia solo verticale per anta in vetro con telaio</p> <p>Montaggio maniglia solo orizzontale per anta a vetro a segmenti</p> <p>Montaggio maniglia n. 740, 760, 780, 790 e 800 solo orizzontale, al centro</p> <p>Esecuzione in vetro e a telaio vedere riassunto dei modelli</p>																	
	<p>Anta in vetro con telaio n. 701</p> <p>Anta in vetro a segmenti n. 706</p> <p>Anta in vetro con telaio n. 704</p> <p>Anta in vetro con listelli n. 705</p>																	
	<p>Anta in vetro con telaio n. 701</p> <p>Anta in vetro a segmenti n. 706</p> <p>Anta in vetro con telaio n. 704</p> <p>Anta in vetro con listelli n. 705</p>																	
 <p>Anta in vetro con telaio n. 711</p>	Pensile con anta a libro		HFKGU	50	01		142	146	149	153	162	166	178	-	-	-	-	-
	con anta basculante pieghevole composta da 2 facciate facciata mobile in alto (in relazione al programma) in basso anta in vetro a telaio 2 ripiani in vetro regolabili		HFKGU	60	01		147	151	154	158	167	172	185	-	-	-	-	-
	<p>Montaggio maniglia solo orizzontale</p> <p>Disponibili per i seguenti programmi: IP 1200, IP 2200, IP 3150, IP 4050</p> <p>L'anta basculante si alza davanti al bordo anteriore del corpo di circa 140 mm verso l'alto e 345 mm in avanti. Minimo ingombro (profondità) con anta basculante pieghevole aperta 675 mm.</p> <p>Esecuzione in vetro e a telaio vedere riassunto dei modelli</p>		HFKGU	80	01		173	179	184	188	203	207	221	-	-	-	-	-
	<p>Anta in vetro con telaio n. 711</p>		HFKGU	90	01		177	183	188	192	207	212	226	-	-	-	-	-
	<p>Anta in vetro con telaio n. 711</p>		HFKGU	100	01		187	193	198	204	218	223	239	-	-	-	-	-
 <p>Tipo -N1</p>	Pensile con anta in vetro		CHG	45	01	N1	110	110	110	110	110	110	110	-	-	-	4	4
	1 antina in vetro girevole (Per tutti i programmi) 1 ripiano in vetro regolabile		CHG	50	01	N1	115	115	115	115	115	115	115	-	-	-	4	4
	<p>Profilo maniglia in metallo effetto acciaio inox nel fondo del corpo</p> <p>Esecuzione in vetro e a telaio vedere riassunto dei modelli</p>		CHG	60	01	N1	127	127	127	127	127	127	127	-	-	-	4	4
	<p>CHG</p>		45	01	N1D	128	128	128	128	128	128	128	128	-	-	-	4	4
	<p>CHG</p>		50	01	N1D	133	133	133	133	133	133	133	133	-	-	-	4	4
	<p>CHG</p>		60	01	N1D	146	146	146	146	146	146	146	146	-	-	-	4	4



3.18

Le figure non rispecchiano l'esecuzione del frontale.

Pensili, Pensili a vetrina, Pensile ad angolo

altezza 579 mm

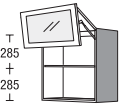
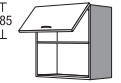
Profondità corpo 326 mm

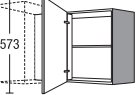
						Gruppo di prezzo													
						1	2	3	4	5	6	7	Servosoft	Pro Servosoft	VetroProServo	Ammortizzamento porta Top Motion	Ammortizzamento porta Top Motion Plus		
				Larghezza															
 <p>T 285 + 285 ↓</p>	Pensile con anta a libro		CHFKGU	50	01	N1	167	171	173	177	185	188	200	-	-	-	-	-	
	con anta basculante pieghevole composta da 2 facciate		CHFKGU	60	01	N1	175	178	180	184	192	197	208	-	-	-	-	-	
	facciata mobile in alto (in relazione al programma)		CHFKGU	80	01	N1	205	210	215	218	231	235	248	-	-	-	-	-	
	in basso anta in vetro a telaio		CHFKGU	90	01	N1	210	216	219	224	237	241	255	-	-	-	-	-	
	2 ripiani in vetro regolabili Fondo del corpo con profilo maniglia in metallo effetto acciaio inox		CHFKGU	100	01	N1	221	227	231	236	249	254	268	-	-	-	-	-	
<p><i>L'anta basculante si alza davanti al bordo anteriore del corpo di circa 140 mm verso l'alto e 345 mm in avanti.</i></p> <p><i>Minimo ingombro (profondità) con anta basculante pieghevole aperta 675 mm.</i></p> <p><i>Esecuzione in vetro e a telaio vedere riassunto dei modelli</i></p>																			
 <p>T 285 ↓</p>	Pensile		D	HK	30	01	RU	66	69	72	75	81	92	106	-	-	-	4	14
	1 ribaltina		D	HK	45	01	RU	72	75	78	81	86	96	110	-	-	-	4	14
	1 nicchia a giorno in basso		D	HK	50	01	RU	74	78	81	85	91	102	116	-	-	-	4	14
	altezza 579 mm		D	HK	60	01	RU	78	83	87	91	98	108	123	-	-	-	4	14
<p><i>Armadio all'interno nello stesso colore del corpo.</i></p> <p><i>Non disponibile nei colori dei lati a vista.</i></p>																			
 <p>573</p>	Pensile a vetrina con anta per mobile		V	VH	30	58	39	45	47	50	52	58	66	-	-	-	4	4	
	1 antina girevole		V	VH	40	58	44	48	50	53	57	62	68	-	-	-	4	4	
	1 ripiano regolabile		V	VH	45	58	46	50	53	56	60	65	72	-	-	-	4	4	
			V	VH	50	58	48	52	55	58	62	68	75	-	-	-	4	4	
			V	VH	60	58	52	56	59	62	66	73	83	-	-	-	4	4	
 <p>573</p>	Pensile a vetrina con ante per mobile		V	VH	80	58	66	72	76	80	92	103	118	-	-	-	8	8	
	2 antine a cerniera		V	VH	90	58	67	73	77	82	93	105	120	-	-	-	8	8	
	1 ripiano regolabile		V	VH	100	58	69	76	81	87	98	109	123	-	-	-	8	8	
 <p>573</p> <p>Esecuzione L</p>	Pensile angolare		HE	80	01	83	89	94	103	108	113	120	-	-	-	4	4		
	1 antina girevole		Largh. antina	45															
	1 ripiano regolabile		HE	90	01	87	94	98	111	116	121	128	-	-	-	4	4		
			Largh. antina	50															
<p><i>HE 80 01: misura di progetto 800 x 350 mm per UE 80, UE 80 KP, UE 80 K in associazione con H 45 01</i></p> <p><i>HE 90 01: misura di progetto 900 x 400 mm per UE 90, UE 90 KP, UE 90 K in associazione con H 50 01</i></p>																			

Le figure non rispecchiano l'esecuzione del frontale.

3.19

Pensile ad angolo, Pensili diagonali

altezza 579 mm

Profondità corpo 326 mm

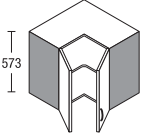
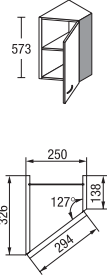
		Larghezza	Gruppo di prezzo							Servosoft	Pro Servosoft	VetroProServo	Ammortizzamento porta Top Motion	Ammortizzamento porta Top Motion Plus	
			1	2	3	4	5	6	7						
 <p>Pensile angolare 2 antine a cerniera (angolo d'apertura: ca. 170°) 1 ripiano regolabile</p> <p><i>Montaggio maniglia solo verticale</i></p> <p><i>Montaggio maniglia n. 740, 760, 780, 790 e 800 solo orizzontale, al centro</i></p> <p><i>Non è possibile l'installazione di una cappa aspirante sporgente sul lato sinistro o destro.</i></p> <p><i>HE 60 01:</i> <i>idoneo per basi angolari con misura di progetto 900 x 900 mm in associazione con 2 x H 30 01</i></p> <p><i>HE 65 01:</i> <i>idoneo per basi angolari con misura di progetto 1150 x 650 mm in associazione con 1 x H 50 01</i></p> <p><i>L'angolo di apertura delle ante girevoli deve essere almeno di 100° (attenzione alla distanza tra le maniglie).</i></p> <p><i>Colore listello di battuta:</i> <i>Effetto acciaio inox: con esecuzione di maniglia in effetto acciaio inox</i> <i>Nero: con tutte le altre esecuzioni di maniglia</i></p>	HE	60	01	112	120	129	138	141	150	163	-	-	-	8	8
	HE	65	01	115	124	129	135	140	151	166	-	-	-	8	8
 <p>Pensile diagonale profondità 326/138 mm 1 antina girevole 1 ripiano regolabile</p>	HV	25	01	79	85	87	90	92	98	108	-	-	-	4	4
			Largh. antina 30												





3.20

Le figure non rispecchiano l'esecuzione del frontale.

Scaffali

altezza 579 mm

Profondità corpo 326 mm

		Larghezza		Gruppo di prezzo							Servosoft	Pro Servosoft	VetroProServo	Ammortizzamento porta Top Motion	Ammortizzamento porta Top Motion Plus
				1	2	3	4	5	6	7					
 <p>Pensile a giorno 1 ripiano regolabile</p> <p><i>Esecuzione materiale corpo</i></p> <p><i>Non disponibile nei colori dei lati a vista.</i></p>	HR	30	01	50	50	50	50	50	50	50	-	-	-	-	-
	HR	45	01	54	54	54	54	54	54	54	-	-	-	-	-
	HR	50	01	55	55	55	55	55	55	55	-	-	-	-	-
	HR	60	01	57	57	57	57	57	57	57	-	-	-	-	-
 <p>Pensile a giorno 1 ripiano regolabile</p> <p><i>Esecuzione materiale corpo</i></p> <p><i>Si prega di indicare la larghezza desiderata (150-600 mm).</i></p> <p><i>Scaffali fino a una larghezza di 250 mm senza meccanismo di sospensione proprio</i></p> <p><i>Non disponibile nei colori dei lati a vista.</i></p>	HR	V	01	73	73	73	73	73	73	73	-	-	-	-	-
 <p>Pensile a giorno 4 scomparti 3 ripiani fissi</p> <p><i>Esecuzione materiale corpo</i></p> <p><i>Scaffale senza meccanismo di sospensione proprio</i></p> <p><i>Non disponibile nei colori dei lati a vista.</i></p>	HR	15	01	F	47	47	47	47	47	47	-	-	-	-	-
 <p>Terminale a giorno smussato 1 ripiano montato fisso</p> <p><i>Esecuzione materiale corpo</i></p> <p><i>utilizzabile a destra e a sinistra</i></p> <p><i>Scaffale senza meccanismo di sospensione proprio</i></p> <p><i>Non disponibile nei colori dei lati a vista.</i></p> <p>Esecuzione R</p>	HRA	25	01		43	43	43	43	43	43	-	-	-	-	-
 <p>Scaffale base terminale smussato 1 ripiano montato fisso</p> <p><i>Esecuzione materiale corpo</i></p> <p><i>utilizzabile a destra e a sinistra</i></p> <p><i>Scaffale senza meccanismo di sospensione proprio</i></p> <p><i>Non disponibile nei colori dei lati a vista.</i></p> <p>Esecuzione R</p>	HRA	25	01	S	37	37	37	37	37	37	-	-	-	-	-

Le figure non rispecchiano l'esecuzione del frontale.

3.21

Scaffali

altezza 579 mm

Profondità corpo 326 mm

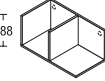
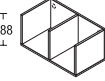
	Larghezza	Gruppo di prezzo							Servosoft	Pro Servosoft	VetroProServo	Ammortizzamento porta Top Motion	Ammortizzamento porta Top Motion Plus	
		1	2	3	4	5	6	7						
 <p>Terminale a giorno d'accento verticale 1 ripiano montato fisso <i>Esecuzione materiale corpo</i> <i>Disponibile in tutti i laminati per corpo.</i> <i>Altre varianti di colore:</i> 112 Cappuccino 121 timo 133 Marrone vulcano 134 Alby Blue 158 Verde salvia 952 Petrol <i>Non disponibile nei colori dei lati a vista.</i></p> <p>Esecuzione R</p>	HRA	30	01	76	76	76	76	76	76	76	-	-	-	-
 <p>Scaffale d'accento orizzontale 2 divisori montati fissi <i>Esecuzione materiale corpo</i> <i>Disponibile in tutti i laminati per corpo.</i> <i>Altre varianti di colore:</i> 112 Cappuccino 121 timo 133 Marrone vulcano 134 Alby Blue 158 Verde salvia 952 Petrol <i>Non disponibile nei colori dei lati a vista.</i></p> <p>Esecuzione R</p>	HR	60	29 2	68	68	68	68	68	68	68	-	-	-	-
 <p>Scaffale d'accento orizzontale 3 divisori montati fissi <i>Esecuzione materiale corpo</i> <i>Disponibile in tutti i laminati per corpo.</i> <i>Altre varianti di colore:</i> 112 Cappuccino 121 timo 133 Marrone vulcano 134 Alby Blue 158 Verde salvia 952 Petrol <i>Non disponibile nei colori dei lati a vista.</i></p> <p>Esecuzione R</p>	HR	60	29 1	76	76	76	76	76	76	76	-	-	-	-

3.22 Le figure non rispecchiano l'esecuzione del frontale.

Scaffali

altezza 579 mm

Profondità corpo 326 mm

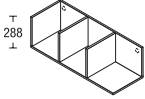
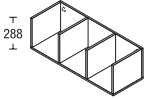
		Larghezza			Gruppo di prezzo							Servosoft	Pro Servosoft	VetroProServo	Ammortizzamento porta Top Motion	Ammortizzamento porta Top Motion Plus	
					1	2	3	4	5	6	7						
 <p>Esecuzione R</p>	<p>Scaffale d'accento orizzontale</p> <p>3 divisori montati fissi</p> <p><i>Esecuzione materiale corpo</i></p> <p><i>Disponibile in tutti i laminati per corpo.</i></p> <p><i>Altre varianti di colore:</i> 112 Cappuccino 121 timo 133 Marrone vulcano 134 Alby Blue 158 Verde salvia 952 Petrol</p> <p><i>Non disponibile nei colori dei lati a vista.</i></p>	HR	90	29	2	75	75	75	75	75	75	75	-	-	-	-	-
		<p>Scaffale d'accento orizzontale</p> <p>4 divisori montati fissi</p> <p><i>Esecuzione materiale corpo</i></p> <p><i>Disponibile in tutti i laminati per corpo.</i></p> <p><i>Altre varianti di colore:</i> 112 Cappuccino 121 timo 133 Marrone vulcano 134 Alby Blue 158 Verde salvia 952 Petrol</p> <p><i>Non disponibile nei colori dei lati a vista.</i></p>	HR	90	29	1	83	83	83	83	83	83	83	-	-	-	-

Le figure non rispecchiano l'esecuzione del frontale.

Scaffali

altezza 579 mm

Profondità corpo 326 mm

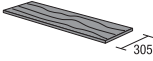
		Larghezza	Gruppo di prezzo							Servosoft	Pro Servosoft	VetroProServo	Ammortizzamento porta Top Motion	Ammortizzamento porta Top Motion Plus		
			1	2	3	4	5	6	7							
 <p>Elemento a giorno di sistema</p> <p>Set composto da: 2 telai in metallo, nero 2 piani in materiale corpo, profondità 305 mm</p> <p><i>Esecuzione lucida non disponibile.</i></p> <p><i>Raccomandazione di montaggio per sporgenza ripiani: sporgenza 50 mm fino a larghezza ripiano 450 mm sporgenza 75 mm fino a larghezza ripiano 500 mm</i></p>	HR	30	01	TR	72	72	72	72	72	72	72	-	-	-	-	
	HR	40	01	TR	74	74	74	74	74	74	74	-	-	-	-	
	HR	45	01	TR	76	76	76	76	76	76	76	-	-	-	-	
	HR	50	01	TR	78	78	78	78	78	78	78	-	-	-	-	
	HR	60	01	TR	80	80	80	80	80	80	80	-	-	-	-	
	HR	80	01	TR	84	84	84	84	84	84	84	-	-	-	-	
	HR	90	01	TR	86	86	86	86	86	86	86	-	-	-	-	
		TRH	01		29	29	29	29	29	29	29	29	-	-	-	-
	 <p>Piani singoli per elemento a giorno di sistema</p> <p>1 piano in materiale corpo, profondità 305 mm</p> <p><i>Per la creatività individuale.</i></p> <p><i>Raccomandazione di montaggio per sporgenza ripiani: sporgenza 50 mm fino a larghezza ripiano 450 mm sporgenza 75 mm fino a larghezza ripiano 500 mm</i></p> <p><i>Ordinare a parte i piani RBxx (profondità 305 mm)!</i></p>	RB	30			12	12	12	12	12	12	12	-	-	-	-
		RB	40			12	12	12	12	12	12	12	-	-	-	-
RB		45			12	12	12	12	12	12	12	-	-	-	-	
RB		50			12	12	12	12	12	12	12	-	-	-	-	
RB		60			13	13	13	13	13	13	13	-	-	-	-	
RB		80			15	15	15	15	15	15	15	-	-	-	-	
RB		90			16	16	16	16	16	16	16	-	-	-	-	

Listelli di adattamento

altezza 579 mm

Profondità corpo 326 mm

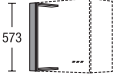
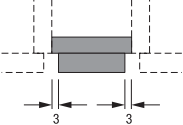
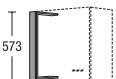
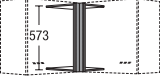
		Larghezza		Gruppo di prezzo							Servosoft	Pro Servosoft	VetroProServo	Ammortizzamento porta Top Motion	Ammortizzamento porta Top Motion Plus
				1	2	3	4	5	6	7					
 <p>Listello di adattamento per pensili Montaggio tra pensili</p> <p><i>Esecuzione materiale facciata su due lati con bordo diritto</i></p> <p><i>Bordi anteriori in parte in colore corpo.</i></p> <p><i>Non disponibile nei colori dei lati a vista.</i></p>	HPF	10	01 Z	16	19	20	21	22	24	28	-	-	-	-	-
	HPF	20	01 Z	25	28	30	32	34	37	41	-	-	-	-	-
 <p>Listello di adattamento per pensili Montaggio tra parete e fiancata corpo</p> <p><i>Esecuzione materiale facciata senza bordo sul lato verso la parete</i></p> <p><i>Non disponibile nei colori dei lati a vista.</i></p> <p><i>A causa dell'angolo di montaggio, in opera è possibile una riduzione massima della larghezza fino a 46 mm.</i></p>	HPF	10	01	16	19	20	21	22	24	28	-	-	-	-	-
	HPF	20	01	25	28	30	32	34	37	41	-	-	-	-	-
 <p>Listello di adattamento per pensili Esecuzione materiale corpo</p> <p><i>Non disponibile nei colori dei lati a vista.</i></p>	HPK	10	01	13	13	13	13	13	13	13	-	-	-	-	-
	HPK	20	01	17	17	17	17	17	17	17	-	-	-	-	-
	HPK	30	01	21	21	21	21	21	21	21	-	-	-	-	-
 <p>Listello di adattamento angolare per pensili per angoli 350 x 350 mm con piano superiore e inferiore</p> <p><i>Esecuzione materiale corpo</i></p> <p><i>Non disponibile nei colori dei lati a vista.</i></p>	HPEK	35	01	23	23	23	23	23	23	23	-	-	-	-	-

Le figure non rispecchiano l'esecuzione del frontale.

3.25

Listelli di adattamento

altezza 579 mm

Profondità corpo 326 mm

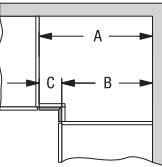
	Larghezza	Gruppo di prezzo							Servosoft	Pro-Servosoft	VetroProServo	Ammortizzamento porta Top Motion	Ammortizzamento porta Top Motion Plus
		1	2	3	4	5	6	7					
 <p>Listello di adattamento angolare per pensili con piano superiore e inferiore</p> <p><i>Misure di angolo corpo per angolo corpo</i></p> <p><i>Esecuzione materiale facciata</i></p> <p><i>I lati di misura inferiore a 36 mm sono eseguiti dal materiale del corpo.</i></p> <p><i>Non disponibile nei colori dei lati a vista.</i></p>  <p>Misura fascia in mm: A=B=C</p>	HPEF 43	01	43	46	48	50	51	52	56	-	-	-	-
	Larghezza lato 26 - 100 mm												
	HPEF 53	01	55	58	60	63	64	69	75	-	-	-	-
	Larghezza lato 26-191 mm												

Pensili 723 mm, altezza 02

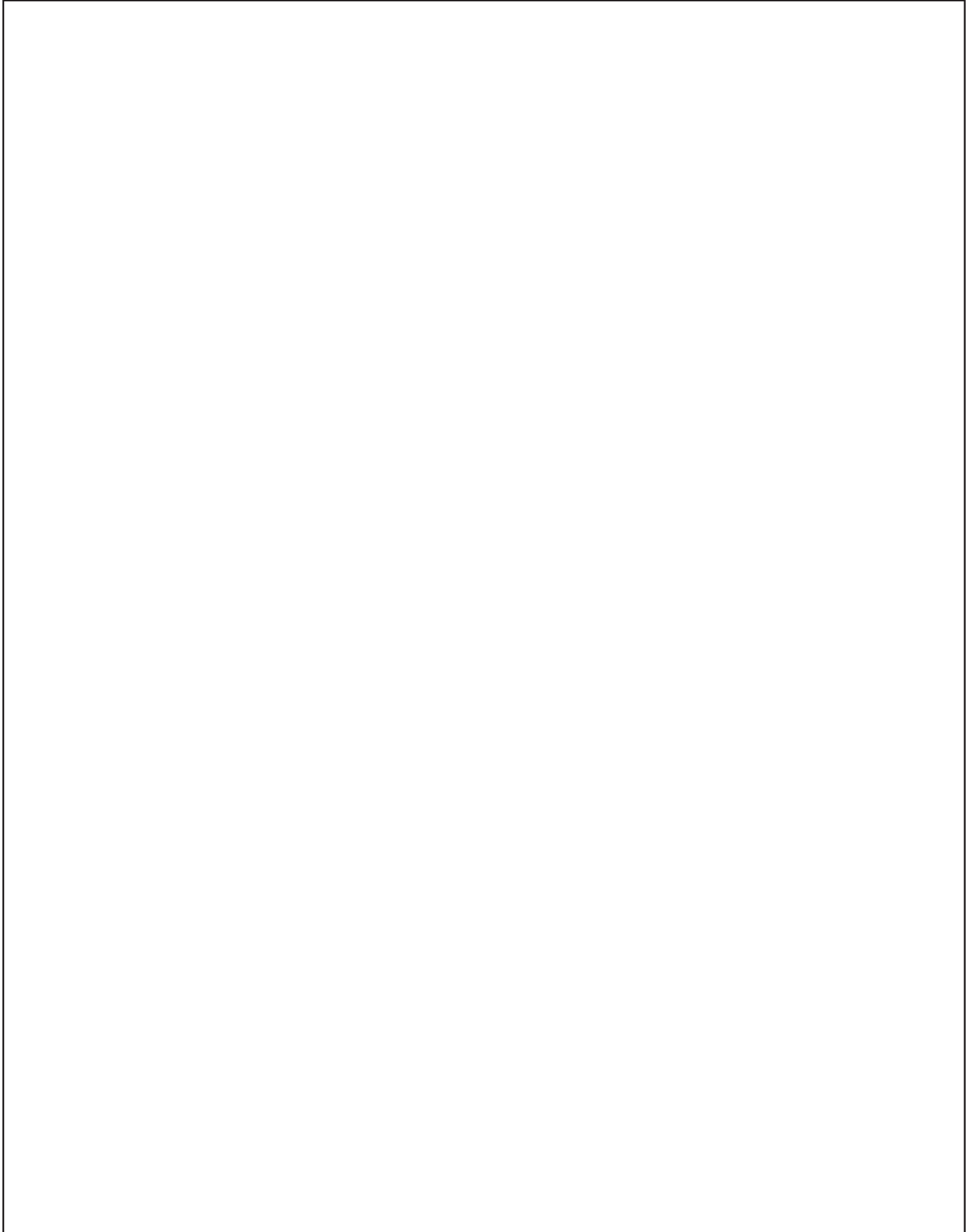











Pensili 723 mm, altezza 02

Pensili 723 mm, altezza 02

Pensili

altezza 723 mm

Profondità corpo 326 mm

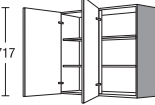
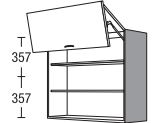
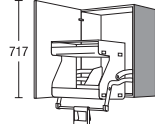
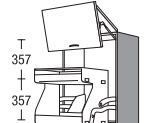

		Larghezza		Gruppo di prezzo							Servosoft	Pro Servosoft	VetroProServo	Ammortizzamento porta Top Motion	Ammortizzamento porta Top Motion Plus		
				1	2	3	4	5	6	7							
 <p>Pensile 1 antina girevole 2 ripiani regolabili</p>		H	30	02	44	49	52	55	59	67	76	-	-	-	4	4	
		H	40	02	49	53	56	59	64	71	80	-	-	-	4	4	
		H	45	02	51	55	58	61	66	73	83	-	-	-	4	4	
		H	50	02	53	57	60	64	70	78	88	-	-	-	4	4	
		H	60	02	57	62	65	69	75	83	94	-	-	-	4	4	
 <p>Pensile 2 antine a cerniera 2 ripiani regolabili</p>		H	80	02	77	83	88	94	109	123	141	-	-	-	8	8	
		H	90	02	78	84	90	96	110	125	143	-	-	-	8	8	
		H	100	02	81	87	93	100	114	128	146	-	-	-	8	8	
 <p>Pensile 2 antine incernierate a destra o a sinistra 2 ripiani regolabili</p>		H	80	02	TP	80	86	91	97	112	126	144	-	-	-	8	8
		H	90	02	TP	81	87	93	99	113	128	146	-	-	-	8	8
		H	100	02	TP	84	90	96	103	117	131	149	-	-	-	8	8
 <p>Pensile con anta basculante pieghevole composta da 2 facciate 2 ripiani regolabili con dispositivo antiestrazione</p> <p><i>Montaggio maniglia solo orizzontale</i></p> <p><i>L'anta basculante si alza davanti al bordo anteriore del corpo di circa 205 mm verso l'alto e 440 mm in avanti.</i></p> <p><i>Minimo ingombro (profondità) con anta basculante pieghevole aperta 770 mm.</i></p>		HFK	50	02	120	127	130	132	136	143	155	-	-	-	-	-	
		HFK	60	02	126	133	136	139	143	150	163	-	-	-	-	-	
		HFK	80	02	132	142	147	152	164	179	199	-	-	-	-	-	
		HFK	90	02	140	151	156	161	174	190	212	-	-	-	-	-	
		HFK	100	02	148	160	165	170	184	201	225	-	-	-	-	-	
 <p>Pensile iMove 1 antina girevole 1 meccanismo iMove con ripiano doppio abbassabile Carico max. 8 kg</p> <p><i>L'angolo di apertura delle ante girevoli deve essere almeno di 90° (attenzione alla distanza tra le maniglie).</i></p>		H	60	02	IM2	225	244	255	273	299	325	354	-	-	-	4	4
 <p>Pensile iMove con anta basculante pieghevole composta da 2 facciate 1 meccanismo iMove con ripiano doppio abbassabile Carico max. 8 kg</p> <p><i>Montaggio maniglia solo orizzontale</i></p> <p><i>L'anta basculante si alza davanti al bordo anteriore del corpo di circa 205 mm verso l'alto e 440 mm in avanti.</i></p> <p><i>Minimo ingombro (profondità) con anta basculante pieghevole aperta 770 mm.</i></p>		HFK	60	02	IM2	280	303	317	340	372	404	440	-	-	-	-	

Le figure non rispecchiano l'esecuzione del frontale.

Pensili

altezza 723 mm

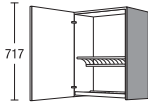
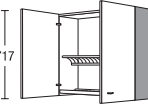
Profondità corpo 326 mm

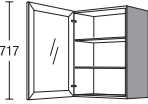
		Larghezza	Gruppo di prezzo							Servosoft	Pro Servosoft	VetroProServo	Ammortizzamento porta Top Motion	Ammortizzamento porta Top Motion Plus		
			1	2	3	4	5	6	7							
 <p>Pensile scolapiatti 1 antina girevole 1 griglia portastoviglie 1 griglia di appoggio 1 vaschetta raccogliogocce estraibile</p> <p><i>Impossibile montaggio sottopiano</i></p> <p><i>Portata max. 15 kg per piano</i></p>	H	60	02	GT	104	109	112	116	122	130	143	-	-	-	4	4
 <p>Pensile scolapiatti 2 antine a cerniera 1 griglia portastoviglie 1 griglia di appoggio 1 vaschetta raccogliogocce estraibile</p> <p><i>Impossibile montaggio sottopiano</i></p> <p><i>Portata max. 15 kg per piano</i></p>	H	90	02	GT	130	136	142	148	162	177	197	-	-	-	8	8
 <p>Set scolapiatti consistente di: 1 griglia portastoviglie 1 griglia di appoggio 1 vaschetta raccogliogocce estraibile</p> <p><i>Portata max. 15 kg per piano</i></p>	ZIH	60		IX	15	15	15	15	15	15	15	-	-	-	-	-
	ZIH	90		IX	19	19	19	19	19	19	19	-	-	-	-	-
 <p>Pensile con anta in vetro 1 antina in vetro girevole 2 ripiani in vetro regolabili</p> <p><i>Montaggio maniglia solo verticale per anta in vetro con telaio</i> <i>Montaggio maniglia solo orizzontale per anta a vetro a segmenti</i></p> <p><i>Montaggio maniglia n. 740, 760, 780, 790 e 800 solo orizzontale, al centro</i></p> <p><i>Esecuzione in vetro e a telaio vedere riassunto dei modelli</i></p> <p>Anta in vetro con telaio n. 701</p> <p>Anta in vetro a segmenti n. 706</p> <p>Anta in vetro con telaio n. 704</p> <p>Anta in vetro con listelli n. 705</p>	HG	45	02		85	89	90	92	100	108	118	-	-	-	4	4
	HG	50	02		87	91	92	94	103	111	122	-	-	-	4	4
	HG	60	02		90	95	97	99	108	117	128	-	-	-	4	4
	<input type="checkbox"/> HG	45	02	D	99	103	105	107	115	123	134	-	-	-	4	4
	<input type="checkbox"/> HG	50	02	D	101	105	107	110	118	127	139	-	-	-	4	4
	<input type="checkbox"/> HG	60	02	D	105	109	111	114	124	133	144	-	-	-	4	4



3.28

Le figure non rispecchiano l'esecuzione del frontale.

Pensili

altezza 723 mm

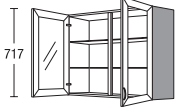
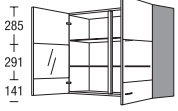
Profondità corpo 326 mm

		Larghezza		Gruppo di prezzo							Servosoft	Pro Servosoft	VetroProServo	Ammortizzamento porta Top Motion	Ammortizzamento porta Top Motion Plus	
		90	100	1	2	3	4	5	6	7						
 <p>Anta in vetro con telaio n. 701</p>	Pensile con ante in vetro 2 antine a cerniera in vetro, 2 ripiani in vetro regolabili	HG 90 02	HG 100 02	110	116	122	128	142	157	176	-	-	-	8	8	
	<p><i>Montaggio maniglia solo verticale per anta in vetro con telaio</i> <i>Montaggio maniglia solo orizzontale per anta a vetro a segmenti</i></p> <p><i>Montaggio maniglia n. 740, 760, 780, 790 e 800 solo orizzontale, al centro</i></p> <p><i>Esecuzione in vetro e a telaio vedere riassunto dei modelli</i></p>															
 <p>Anta in vetro a segmenti n. 706</p>																
 <p>Anta in vetro con telaio n. 704</p>																
 <p>Anta in vetro con listelli n. 705</p>																



Le figure non rispecchiano l'esecuzione del frontale.

3.29

Pensili

altezza 723 mm

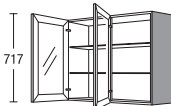
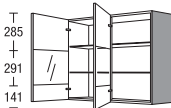
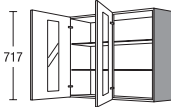
Profondità corpo 326 mm

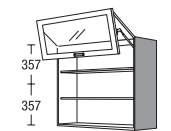
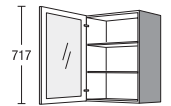

			Larghezza	Gruppo di prezzo							Servosoft	Pro Servosoft	VetroProServo	Ammortizzamento porta Top Motion	Ammortizzamento porta Top Motion Plus				
				1	2	3	4	5	6	7									
 <p>Anta in vetro con telaio n. 701</p>  <p>Anta in vetro a segmenti n. 706</p>  <p>Anta in vetro con telaio n. 704</p>  <p>Anta in vetro con listelli n. 705</p>	Pensile con ante in vetro		HG	90	02	TP	113	119	125	131	145	160	179	-	-	-	8	8	
			HG	100	02	TP	116	122	128	135	149	163	182	-	-	-	8	8	
			2 ante girevoli in vetro incernierate a destra o a sinistra																
			2 ripiani in vetro regolabili																
			Montaggio maniglia solo verticale per anta in vetro con telaio Montaggio maniglia solo orizzontale per anta a vetro a segmenti Montaggio maniglia n. 740, 760, 780, 790 e 800 solo orizzontale, al centro Esecuzione in vetro e a telaio vedere riassunto dei modelli																
 <p>Anta in vetro con telaio n. 711</p>	Pensile con anta a libro		HFKGU	50	02		148	152	155	159	169	173	186	-	-	-	-	-	
			HFKGU	60	02		151	155	158	162	172	177	190	-	-	-	-	-	
			HFKGU	80	02		175	181	186	190	205	209	224	-	-	-	-	-	
			HFKGU	90	02		183	189	194	199	214	219	234	-	-	-	-	-	
			HFKGU	100	02		190	196	201	207	222	227	243	-	-	-	-	-	
		con anta basculante pieghevole composta da 2 facciate facciata mobile in alto (in relazione al programma) in basso anta in vetro a telaio 2 ripiani in vetro regolabili Montaggio maniglia solo orizzontale Disponibili per i seguenti programmi: IP 1200, IP 2200, IP 3150, IP 4050 L'anta basculante si alza davanti al bordo anteriore del corpo di circa 205 mm verso l'alto e 440 mm in avanti. Minimo ingombro (profondità) con anta basculante pieghevole aperta 770 mm. Esecuzione in vetro e a telaio vedere riassunto dei modelli																	
 <p>Tipo -N1</p>	Pensile con anta in vetro		CHG	45	02	N1	122	122	122	122	122	122	122	-	-	-	4	4	
			CHG	50	02	N1	127	127	127	127	127	127	127	127	-	-	-	4	4
			CHG	60	02	N1	141	141	141	141	141	141	141	141	-	-	-	4	4
			<input type="checkbox"/> CHG	45	02	N1D	144	144	144	144	144	144	144	144	-	-	-	4	4
			<input type="checkbox"/> CHG	50	02	N1D	149	149	149	149	149	149	149	149	-	-	-	4	4
		<input type="checkbox"/> CHG	60	02	N1D	164	164	164	164	164	164	164	164	-	-	-	4	4	
		1 antina in vetro girevole (Per tutti i programmi) 2 ripiani in vetro regolabili Profilo maniglia in metallo effetto acciaio inox nel fondo del corpo Esecuzione in vetro e a telaio vedere riassunto dei modelli																	

3.30 Le figure non rispecchiano l'esecuzione del frontale.

Pensili, Pensili a vetrina

altezza 723 mm

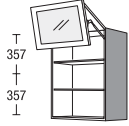
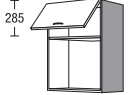
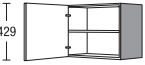
Profondità corpo 326 mm

		Larghezza				Gruppo di prezzo											
						1	2	3	4	5	6	7	Servosoft	Pro Servosoft	VetroProServo	Ammortizzamento porta Top Motion	Ammortizzamento porta Top Motion Plus
 <p>Pensile con anta a libro con anta basculante pieghevole composta da 2 facciate facciata mobile in alto (in relazione al programma) in basso anta in vetro a telaio 2 ripiani in vetro regolabili Fondo del corpo con profilo maniglia in metallo effetto acciaio inox</p> <p><i>L'anta basculante si alza davanti al bordo anteriore del corpo di circa 205 mm verso l'alto e 440 mm in avanti.</i></p> <p><i>Minimo ingombro (profondità) con anta basculante pieghevole aperta 770 mm.</i></p> <p><i>Esecuzione in vetro e a telaio vedere riassunto dei modelli</i></p>	CHFKGU	50	02	N1	182	186	188	192	200	205	217	-	-	-	-	-	-
	CHFKGU	60	02	N1	191	195	197	201	210	215	227	-	-	-	-	-	-
	CHFKGU	80	02	N1	213	218	223	227	240	244	258	-	-	-	-	-	-
	CHFKGU	90	02	N1	223	228	233	238	251	256	270	-	-	-	-	-	-
	CHFKGU	100	02	N1	231	237	241	246	260	265	279	-	-	-	-	-	-
 <p>Pensile 1 ribaltina 1 nicchia a giorno in basso altezza 723 mm</p> <p><i>Armadio all'interno nello stesso colore del corpo.</i></p> <p><i>Non disponibile nei colori dei lati a vista.</i></p>	[D] HK	30	02	RU	71	74	78	80	87	99	114	-	-	-	4	14	
	[D] HK	45	02	RU	79	83	86	89	94	106	121	-	-	-	4	14	
	[D] HK	50	02	RU	81	85	89	93	99	112	127	-	-	-	4	14	
	[D] HK	60	02	RU	84	90	94	98	105	117	132	-	-	-	4	14	
 <p>Pensile altezza 435 mm sopra cappe aspiranti in associazione con altezza 02 1 antina girevole 1 ripiano regolabile</p> <p><i>Non disponibile nei colori dei lati a vista.</i></p>	H	60	43		47	50	53	56	66	71	78	-	-	-	4	4	
 <p>Pensile a vetrina con anta per mobile 1 antina girevole 2 ripiani regolabili</p>	[V] VH	30	72		44	49	52	55	59	67	76	-	-	-	4	4	
	[V] VH	40	72		49	53	56	59	64	71	80	-	-	-	4	4	
	[V] VH	45	72		51	55	58	61	66	73	83	-	-	-	4	4	
	[V] VH	50	72		53	57	60	64	70	78	88	-	-	-	4	4	
 <p>Pensile a vetrina con ante per mobile 2 antine a cerniera 2 ripiani regolabili</p>	[V] VH	80	72		74	80	85	91	106	120	138	-	-	-	8	8	
	[V] VH	90	72		85	91	97	103	117	132	150	-	-	-	8	8	
	[V] VH	100	72		88	94	100	107	121	135	153	-	-	-	8	8	

Le figure non rispecchiano l'esecuzione del frontale.

3.31

Pensili angolari, Pensili diagonali

altezza 723 mm

Profondità corpo 326 mm

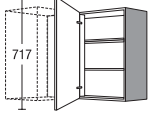
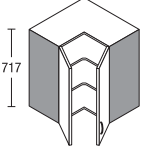
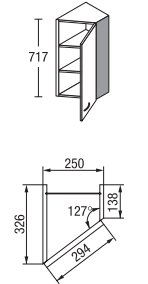
	Larghezza	Gruppo di prezzo							Servosoft	Pro Servosoft	VetroProServo	Ammortizzamento porta Top Motion	Ammortizzamento porta Top Motion Plus	
		1	2	3	4	5	6	7						
 <p>Pensile angolare 1 antina girevole 2 ripiani regolabili</p> <p><i>HE 80 02:</i> misura di progetto 800 x 350 mm per UE 80, UE 80 KP, UE 80 K in associazione con H 45 02</p> <p><i>HE 90 02:</i> misura di progetto 900 x 400 mm per UE 90, UE 90 KP, UE 90 K in associazione con H 50 02</p> <p>Esecuzione L</p>	HE 80	02	94	99	104	112	116	124	134	-	-	-	4	4
	HE 90	02	97	102	108	118	122	130	140	-	-	-	4	4
 <p>Pensile angolare 2 antine a cerniera (angolo d'apertura: ca. 170°) 2 ripiani regolabili</p> <p><i>Montaggio maniglia solo verticale</i></p> <p><i>Montaggio maniglia n. 740, 760, 780, 790 e 800 solo orizzontale, al centro</i></p> <p><i>Non è possibile l'installazione di una cappa aspirante sporgente sul lato sinistro o destro.</i></p> <p><i>HE 60 02:</i> idoneo per basi angolari con misura di progetto 900 x 900 mm in associazione con 2 x H 30 02</p> <p><i>HE 65 02:</i> idoneo per basi angolari con misura di progetto 1150 x 650 mm in associazione con 1 x H 50 02</p> <p><i>L'angolo di apertura delle ante girevoli deve essere almeno di 100° (attenzione alla distanza tra le maniglie).</i></p> <p><i>Colore listello di battuta:</i> <i>Effetto acciaio inox: con esecuzione di maniglia in effetto acciaio inox</i> <i>Nero: con tutte le altre esecuzioni di maniglia</i></p>	HE 60	02	125	135	143	151	158	169	186	-	-	-	8	8
	HE 65	02	128	140	146	153	162	175	195	-	-	-	8	8
 <p>Pensile diagonale profondità 326/138 mm 1 antina girevole 2 ripiani regolabili</p>	HV 25	02	92	97	100	103	107	115	126	-	-	-	4	4

3.32

Le figure non rispecchiano l'esecuzione del frontale.

Scaffali

altezza 723 mm

Profondità corpo 326 mm

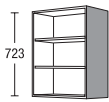
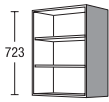
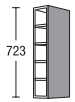
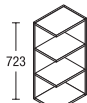
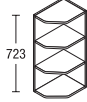

		Larghezza		Gruppo di prezzo							Servosoft	Pro Servosoft	VetroProServo	Ammortizzamento porta Top Motion	Ammortizzamento porta Top Motion Plus		
				1	2	3	4	5	6	7							
 <p>723</p>	Pensile a giorno 2 ripiani regolabili <i>Esecuzione materiale corpo</i> Non disponibile nei colori dei lati a vista.	HR	30	02	57	57	57	57	57	57	57	-	-	-	-	-	
		HR	45	02	60	60	60	60	60	60	60	-	-	-	-	-	
		HR	50	02	61	61	61	61	61	61	61	-	-	-	-	-	
		HR	60	02	63	63	63	63	63	63	63	-	-	-	-	-	
 <p>723</p>	Pensile a giorno 2 ripiani regolabili <i>Esecuzione materiale corpo</i> Si prega di indicare la larghezza desiderata (150-600 mm). Scaffali fino a una larghezza di 250 mm senza meccanismo di sospensione proprio Non disponibile nei colori dei lati a vista.	HR	V	02	79	79	79	79	79	79	79	-	-	-	-	-	
 <p>723</p>	Pensile a giorno 5 scomparti 4 ripiani fissi <i>Esecuzione materiale corpo</i> Scaffale senza meccanismo di sospensione proprio Non disponibile nei colori dei lati a vista.	HR	15	02	F	54	54	54	54	54	54	54	-	-	-	-	-
 <p>723</p> <p>Esecuzione R</p>	Terminale a giorno smussato 2 ripiani fissi <i>Esecuzione materiale corpo</i> utilizzabile a destra e a sinistra Scaffale senza meccanismo di sospensione proprio Non disponibile nei colori dei lati a vista.	HRA	25	02		52	52	52	52	52	52	52	-	-	-	-	-
 <p>723</p> <p>Esecuzione R</p>	Scaffale base terminale smussato 2 ripiani fissi <i>Esecuzione materiale corpo</i> utilizzabile a destra e a sinistra Scaffale senza meccanismo di sospensione proprio Non disponibile nei colori dei lati a vista.	HRA	25	02	S	44	44	44	44	44	44	44	-	-	-	-	-

Le figure non rispecchiano l'esecuzione del frontale.

Scaffali

altezza 723 mm

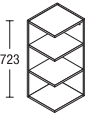
Profondità corpo 326 mm



	Larghezza	Gruppo di prezzo							Servosoft	Pro Servosoft	VetroProServo	Ammortizzamento porta Top Motion	Ammortizzamento porta Top Motion Plus	
		1	2	3	4	5	6	7						
 <p>Terminale a giorno d'accento verticale 2 ripiani fissi <i>Esecuzione materiale corpo</i> <i>Disponibile in tutti i laminati per corpo.</i> <i>Altre varianti di colore:</i> 112 Cappuccino 121 timo 133 Marrone vulcano 134 Alby Blue 158 Verde salvia 952 Petrol <i>Non disponibile nei colori dei lati a vista.</i></p> <p>Esecuzione R</p>	HRA	30	02	78	78	78	78	78	78	78	-	-	-	-
 <p>Scaffale d'accento orizzontale 2 divisori montati fissi <i>Esecuzione materiale corpo</i> <i>Disponibile in tutti i laminati per corpo.</i> <i>Altre varianti di colore:</i> 112 Cappuccino 121 timo 133 Marrone vulcano 134 Alby Blue 158 Verde salvia 952 Petrol <i>Non disponibile nei colori dei lati a vista.</i></p> <p>Esecuzione R</p>	HR	60	29	2	68	68	68	68	68	68	-	-	-	-
 <p>Scaffale d'accento orizzontale 3 divisori montati fissi <i>Esecuzione materiale corpo</i> <i>Disponibile in tutti i laminati per corpo.</i> <i>Altre varianti di colore:</i> 112 Cappuccino 121 timo 133 Marrone vulcano 134 Alby Blue 158 Verde salvia 952 Petrol <i>Non disponibile nei colori dei lati a vista.</i></p> <p>Esecuzione R</p>	HR	60	29	1	76	76	76	76	76	76	-	-	-	-

3.34 Le figure non rispecchiano l'esecuzione del frontale.

Scaffali

altezza 723 mm

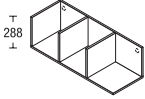
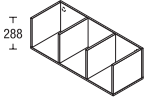
Profondità corpo 326 mm

		Larghezza		Gruppo di prezzo							Servosoft	Pro Servosoft	VetroProServo	Ammortizzamento porta Top Motion	Ammortizzamento porta Top Motion Plus		
					1	2	3	4	5	6	7						
 <p>Scaffale d'accento orizzontale 3 divisori montati fissi</p> <p><i>Esecuzione materiale corpo</i></p> <p><i>Disponibile in tutti i laminati per corpo.</i></p> <p><i>Altre varianti di colore:</i> 112 Cappuccino 121 timo 133 Marrone vulcano 134 Alby Blue 158 Verde salvia 952 Petrol</p> <p><i>Non disponibile nei colori dei lati a vista.</i></p>	HR	90	29	2	75	75	75	75	75	75	75	-	-	-	-	-	
	Esecuzione R																
 <p>Scaffale d'accento orizzontale 4 divisori montati fissi</p> <p><i>Esecuzione materiale corpo</i></p> <p><i>Disponibile in tutti i laminati per corpo.</i></p> <p><i>Altre varianti di colore:</i> 112 Cappuccino 121 timo 133 Marrone vulcano 134 Alby Blue 158 Verde salvia 952 Petrol</p> <p><i>Non disponibile nei colori dei lati a vista.</i></p>	HR	90	29	1	83	83	83	83	83	83	83	-	-	-	-	-	
 <p>Elemento a giorno di sistema</p> <p>Set composto da: 2 telai in metallo, nero 2 piani in materiale corpo, profondità 305 mm</p> <p><i>Esecuzione lucida non disponibile.</i></p> <p><i>Raccomandazione di montaggio per sporgenza ripiani:</i> sporgenza 50 mm fino a larghezza ripiano 450 mm sporgenza 75 mm fino a larghezza ripiano 500 mm</p>	HR	30	02	TR	77	77	77	77	77	77	77	-	-	-	-	-	
	HR	40	02	TR	79	79	79	79	79	79	79	-	-	-	-	-	
	HR	45	02	TR	81	81	81	81	81	81	81	-	-	-	-	-	
	HR	50	02	TR	83	83	83	83	83	83	83	-	-	-	-	-	
	HR	60	02	TR	86	86	86	86	86	86	86	-	-	-	-	-	
	HR	80	02	TR	90	90	90	90	90	90	90	-	-	-	-	-	
	HR	90	02	TR	92	92	92	92	92	92	92	-	-	-	-	-	
<p>Telai singoli per elemento a giorno di sistema</p> <p>1 telaio in metallo, nero</p> <p><i>Per la creatività individuale.</i></p> <p><i>Con un piano di larghezza 900 mm, raccomandiamo di impiegare 3 cornici!</i></p> <p><i>Raccomandazione di montaggio per sporgenza ripiani:</i> sporgenza 50 mm fino a larghezza ripiano 450 mm sporgenza 75 mm fino a larghezza ripiano 500 mm</p> <p><i>Ordinare a parte i piani RBxx (profondità 305 mm)!</i></p>	TRH	02			32	32	32	32	32	32	32	-	-	-	-	-	

Le figure non rispecchiano l'esecuzione del frontale.

3.35

Scaffali

altezza 723 mm

Profondità corpo 326 mm

	Larghezza	Gruppo di prezzo							Servosoft	Pro-Servosoft	VetroProServo	Ammortizzamento porta Top Motion	Ammortizzamento porta Top Motion Plus
		1	2	3	4	5	6	7					
 <p>Piani singoli per elemento a giorno di sistema</p> <p>1 piano in materiale corpo, profondità 305 mm</p> <p><i>Per la creatività individuale.</i></p> <p><i>Raccomandazione di montaggio per sporgenza ripiani:</i></p> <p><i>sporgenza 50 mm fino a larghezza ripiano 450 mm</i> <i>sporgenza 75 mm fino a larghezza ripiano 500 mm</i></p> <p><i>Ordinare a parte i telai TRHxx!</i></p>	RB	30	12	12	12	12	12	12	-	-	-	-	-
	RB	40	12	12	12	12	12	12	-	-	-	-	-
	RB	45	12	12	12	12	12	12	-	-	-	-	-
	RB	50	12	12	12	12	12	12	-	-	-	-	-
	RB	60	13	13	13	13	13	13	-	-	-	-	-
	RB	80	15	15	15	15	15	15	-	-	-	-	-
	RB	90	16	16	16	16	16	16	-	-	-	-	-

Listelli di adattamento

altezza 723 mm

Profondità corpo 326 mm

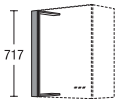
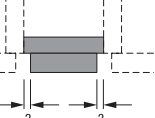
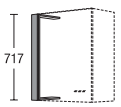
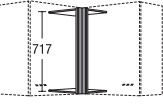
		Larghezza	Gruppo di prezzo							Servosoft	Pro Servosoft	VetroProServo	Ammortizzamento porta Top Motion	Ammortizzamento porta Top Motion Plus		
			1	2	3	4	5	6	7							
 <p>Listello di adattamento per pensili Montaggio tra pensili</p> <p><i>Esecuzione materiale facciata su due lati con bordo diritto</i></p> <p><i>Bordi anteriori in parte in colore corpo.</i></p> <p><i>Non disponibile nei colori dei lati a vista.</i></p>	HPF	10	02	Z	19	22	23	24	25	27	31	-	-	-	-	
	-	HPF	20	02	Z	30	33	35	37	39	41	44	-	-	-	-
		-														
 <p>Listello di adattamento per pensili Montaggio tra parete e fiancata corpo</p> <p><i>Esecuzione materiale facciata senza bordo sul lato verso la parete</i></p> <p><i>Non disponibile nei colori dei lati a vista.</i></p> <p><i>A causa dell'angolo di montaggio, in opera è possibile una riduzione massima della larghezza fino a 46 mm.</i></p>	HPF	10	02		19	22	23	24	25	27	31	-	-	-	-	
	HPF	20	02		30	33	35	37	39	41	44	-	-	-	-	
 <p>Listello di adattamento per pensili Esecuzione materiale corpo</p> <p><i>Non disponibile nei colori dei lati a vista.</i></p>	HPK	10	02		14	14	14	14	14	14	14	-	-	-	-	
	HPK	20	02		18	18	18	18	18	18	18	-	-	-	-	
	HPK	30	02		22	22	22	22	22	22	22	-	-	-	-	
 <p>Listello di adattamento angolare per pensili per angoli 350 x 350 mm con piano superiore e inferiore</p> <p><i>Esecuzione materiale corpo</i></p> <p><i>Non disponibile nei colori dei lati a vista.</i></p>	HPEK	35	02		25	25	25	25	25	25	25	-	-	-	-	

Le figure non rispecchiano l'esecuzione del frontale.

Listelli di adattamento

altezza 723 mm

Profondità corpo 326 mm

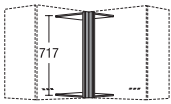
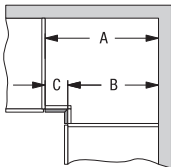
	Larghezza	Gruppo di prezzo							Servosoft	Pro-Servosoft	VetroProServo	Ammortizzamento porta Top Motion	Ammortizzamento porta Top Motion Plus
		1	2	3	4	5	6	7					
 <p>Listello di adattamento angolare per pensili con piano superiore e inferiore</p> <p>Misure di angolo corpo per angolo corpo Esecuzione materiale facciata</p> <p>I lati di misura inferiore a 36 mm sono eseguiti dal materiale del corpo.</p> <p>Non disponibile nei colori dei lati a vista.</p>  <p>Misura fascia in mm: A=B=C</p>	HPEF 43	02	50	53	55	57	58	59	63	-	-	-	-
	Larghezza lato 26 - 100 mm												
	HPEF 53	02	55	58	60	63	64	69	75	-	-	-	-
	Larghezza lato 26-191 mm												

Pensili 867 mm, altezza 03

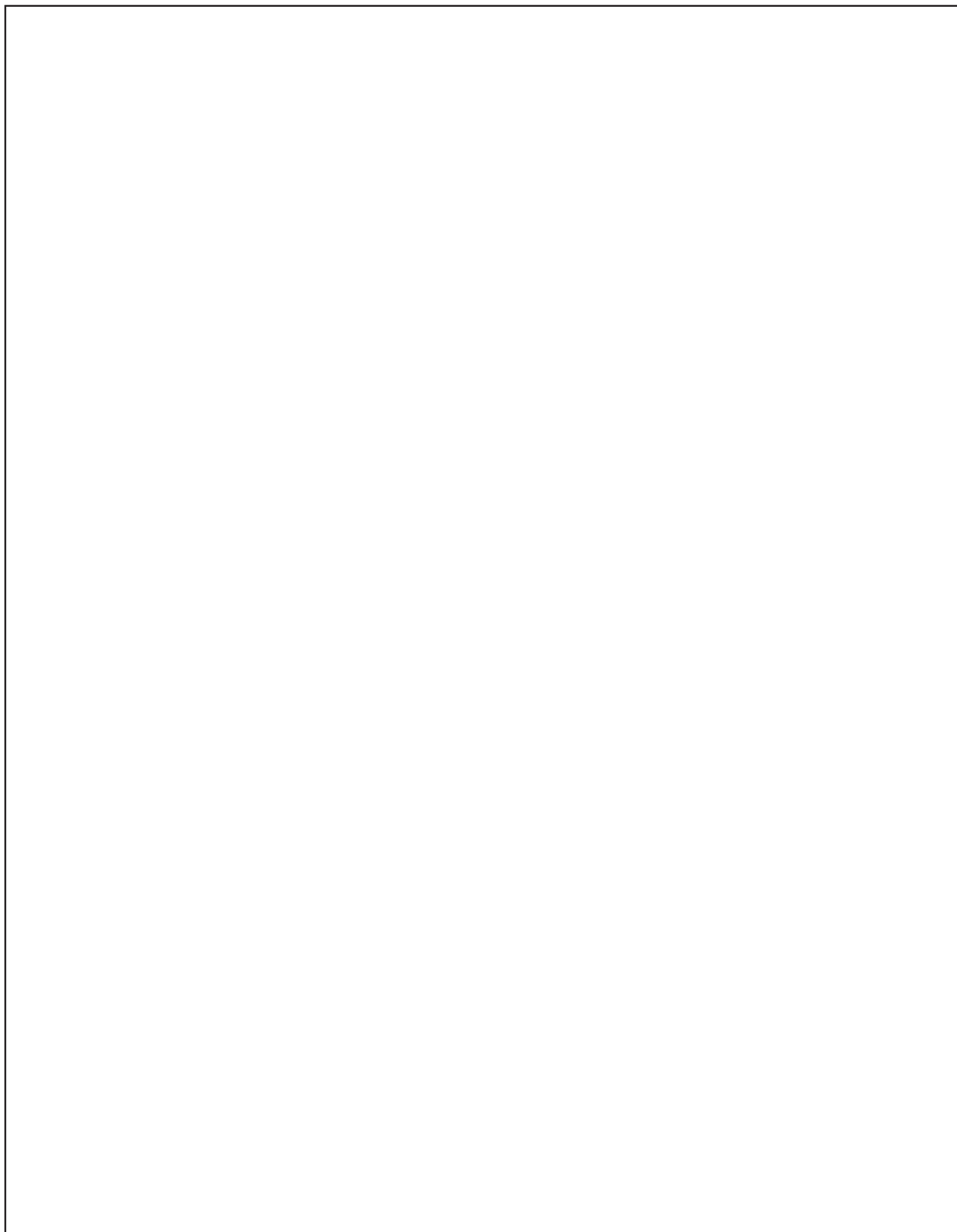

Pensili 867 mm, altezza 03

Pensili 867 mm, altezza 03

Pensili

altezza 867 mm

Profondità corpo 326 mm

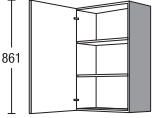
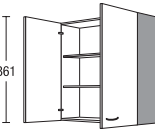
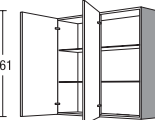
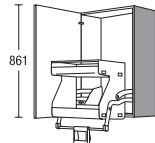
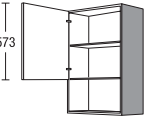
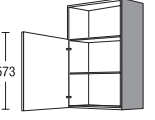
		Larghezza		Gruppo di prezzo							Servosoft	Pro Servosoft	VetroProServo	Ammortizzamento porta Top Motion	Ammortizzamento porta Top Motion Plus		
				1	2	3	4	5	6	7							
 <p>Pensile 1 antina girevole 2 ripiani regolabili</p>		H	30	03	47	50	53	57	64	73	85	-	-	-	4	4	
		H	40	03	52	56	59	62	68	77	89	-	-	-	4	4	
		H	45	03	54	58	61	64	70	79	91	-	-	-	4	4	
		H	50	03	56	60	64	68	75	85	97	-	-	-	4	4	
		H	60	03	59	65	69	73	81	90	102	-	-	-	4	4	
		H	30	03	E	54	57	60	64	71	80	92	-	-	-	4	4
		H	40	03	E	59	63	66	69	75	84	96	-	-	-	4	4
		H	45	03	E	61	65	68	71	77	86	98	-	-	-	4	4
		H	50	03	E	63	67	71	75	82	92	104	-	-	-	4	4
		H	60	03	E	66	72	76	80	88	97	110	-	-	-	4	4
 <p>Pensile 2 antine a cerniera 2 ripiani regolabili</p>		H	80	03	81	87	93	100	118	135	156	-	-	-	8	8	
		H	90	03	82	88	95	102	120	137	159	-	-	-	8	8	
		H	100	03	85	91	98	105	123	140	162	-	-	-	8	8	
		H	80	03	E	88	94	101	108	125	142	164	-	-	-	8	8
		H	90	03	E	89	95	102	109	127	144	166	-	-	-	8	8
		H	100	03	E	92	98	105	112	130	147	169	-	-	-	8	8
 <p>Pensile 2 antine incernierate a destra o a sinistra 2 ripiani regolabili</p>		H	80	03	TP	84	90	96	103	121	138	160	-	-	-	8	8
		H	90	03	TP	85	91	98	105	123	140	162	-	-	-	8	8
		H	100	03	TP	88	94	101	108	126	143	165	-	-	-	8	8
 <p>Pensile iMove 1 antina girevole 1 meccanismo iMove con ripiano doppio abbassabile Carico max. 8 kg</p> <p><i>L'angolo di apertura delle ante girevoli deve essere almeno di 90° (attenzione alla distanza tra le maniglie).</i></p>		H	60	03	IM2	231	250	262	281	307	334	363	-	-	-	4	4
 <p>Pensile 1 antina girevole 1 ripiano regolabile 1 nicchia a giorno in basso</p> <p><i>Armadio all'interno nello stesso colore del corpo.</i></p> <p><i>Non disponibile nei colori dei lati a vista.</i></p>		H	30	03	RU	72	75	79	82	89	102	118	-	-	-	4	4
		H	45	03	RU	79	83	86	89	95	107	123	-	-	-	4	4
		H	50	03	RU	81	85	89	93	100	113	129	-	-	-	4	4
		H	60	03	RU	84	90	94	98	106	118	134	-	-	-	4	4
 <p>Pensile Armadio all'interno nello stesso colore del corpo 1 nicchia a giorno in alto 1 antina girevole 1 ripiano regolabile</p> <p><i>Armadio all'interno nello stesso colore del corpo.</i></p> <p><i>Non disponibile nei colori dei lati a vista.</i></p>		H	30	03	RO	72	75	79	82	89	102	118	-	-	-	4	4
		H	45	03	RO	79	83	86	89	95	107	123	-	-	-	4	4
		H	50	03	RO	81	85	89	93	100	113	129	-	-	-	4	4
		H	60	03	RO	84	90	94	98	106	118	134	-	-	-	4	4





Le figure non rispecchiano l'esecuzione del frontale.

3.39

Pensili

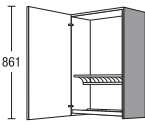
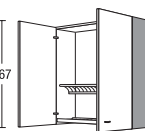
altezza 867 mm

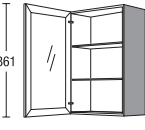
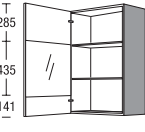
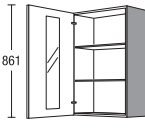
Profondità corpo 326 mm



		Larghezza	Gruppo di prezzo							Servosoft	Pro Servosoft	VetroProServo	Ammortizzamento porta Top Motion	Ammortizzamento porta Top Motion Plus		
			1	2	3	4	5	6	7							
 <p>Pensile scolapiatti 1 antina girevole 1 griglia portastoviglie 1 griglia di appoggio 1 vaschetta raccogliogocce estraibile</p> <p><i>Impossibile montaggio sottopiano</i> <i>Portata max. 15 kg per piano</i></p>	H	60	03	GT	109	115	119	123	131	140	154	-	-	-	4	4
 <p>Pensile scolapiatti 2 antine a cerniera 1 griglia portastoviglie 1 griglia di appoggio 1 vaschetta raccogliogocce estraibile</p> <p><i>Impossibile montaggio sottopiano</i> <i>Portata max. 15 kg per piano</i></p>	H	90	03	GT	138	144	151	158	176	193	217	-	-	-	8	8
 <p>Set scolapiatti consistente di: 1 griglia portastoviglie 1 griglia di appoggio 1 vaschetta raccogliogocce estraibile</p> <p><i>Portata max. 15 kg per piano</i></p>	ZIH	60		IX	15	15	15	15	15	15	15	-	-	-	-	-
	ZIH	90		IX	19	19	19	19	19	19	19	-	-	-	-	-
 <p>Pensile con anta in vetro 1 antina in vetro girevole 2 ripiani in vetro regolabili</p> <p><i>Montaggio maniglia solo verticale per anta in vetro con telaio</i> <i>Montaggio maniglia solo orizzontale per anta a vetro a segmenti</i></p> <p>Anta in vetro con telaio n. 701 <i>Montaggio maniglia n. 740, 760, 780, 790 e 800 solo orizzontale, al centro</i></p>  <p>Esecuzione in vetro e a telaio vedere riassunto dei modelli</p> <p>Anta in vetro a segmenti n. 706</p>  <p>Anta in vetro con telaio n. 704</p>  <p>Anta in vetro con listelli n. 705</p>	HG	45	03		87	91	92	94	103	113	125	-	-	-	4	4
	HG	50	03		89	93	95	97	107	118	132	-	-	-	4	4
	HG	60	03		92	98	100	102	114	124	137	-	-	-	4	4
	<input type="checkbox"/> HG	45	03	D	104	108	109	111	120	130	143	-	-	-	4	4
	<input type="checkbox"/> HG	50	03	D	106	110	112	114	124	135	149	-	-	-	4	4
	<input type="checkbox"/> HG	60	03	D	109	115	117	119	131	141	154	-	-	-	4	4

3.40 Le figure non rispecchiano l'esecuzione del frontale.

Pensili

altezza 867 mm

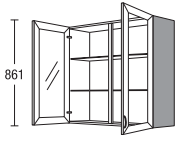
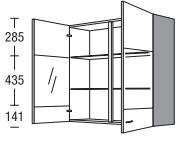
Profondità corpo 326 mm





		Larghezza		Gruppo di prezzo							Servosoft	Pro Servosoft	VetroProServo	Ammortizzamento porta Top Motion	Ammortizzamento porta Top Motion Plus		
		90	100	03	03	1	2	3	4	5	6	7					
 <p>861</p> <p>Anta in vetro con telaio n. 701</p>	Pensile con ante in vetro 2 antine a cerniera in vetro, 2 ripiani in vetro regolabili <i>Montaggio maniglia solo verticale per anta in vetro con telaio</i> <i>Montaggio maniglia solo orizzontale per anta a vetro a segmenti</i> <i>Montaggio maniglia n. 740, 760, 780, 790 e 800 solo orizzontale, al centro</i>	HG	90	03	114	120	127	134	152	169	192	-	-	-	8	8	
	 <p>285 435 141</p> <p>Anta in vetro a segmenti n. 706</p>	<i>Esecuzione in vetro e a telaio vedere riassunto dei modelli</i>	HG	100	03	117	123	130	137	155	172	195	-	-	-	8	8
 <p>867</p> <p>Anta in vetro con telaio n. 704</p>																	
 <p>861</p> <p>Anta in vetro con listelli n. 705</p>																	

Le figure non rispecchiano l'esecuzione del frontale.

Pensili, Pensili a vetrina

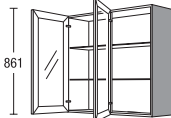
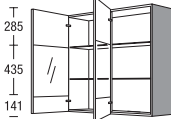
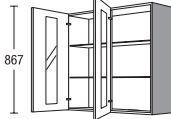
altezza 867 mm

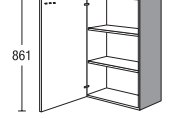
Profondità corpo 326 mm

		Larghezza		Gruppo di prezzo														
				1	2	3	4	5	6	7	Servosoft	Pro Servosoft	VetroProServo	Ammortizzamento porta Top Motion	Ammortizzamento porta Top Motion Plus			
 <p>Pensile con ante in vetro 2 ante girevoli in vetro incernierate a destra o a sinistra 2 ripiani in vetro regolabili</p> <p>Montaggio maniglia solo verticale per anta in vetro con telaio Montaggio maniglia solo orizzontale per anta a vetro a segmenti</p> <p>Montaggio maniglia n. 740, 760, 780, 790 e 800 solo orizzontale, al centro</p> <p>Esecuzione in vetro e a telaio vedere riassunto dei modelli</p> <p>Anta in vetro con telaio n. 701</p>  <p>Anta in vetro a segmenti n. 706</p>  <p>Anta in vetro con telaio n. 704</p>  <p>Anta in vetro con listelli n. 705</p>	HG	90	03	TP	117	123	130	137	155	172	195	-	-	-	8	8		
		HG	100	03	TP	120	126	133	140	158	175	198	-	-	-	8	8	
 <p>Pensile con anta in vetro 1 antina in vetro girevole (Per tutti i programmi) 2 ripiani in vetro regolabili</p> <p>Profilo maniglia in metallo effetto acciaio inox nel fondo del corpo</p> <p>Esecuzione in vetro e a telaio vedere riassunto dei modelli</p> <p>Tipo -N1</p>		CHG	45	03	N1	132	132	132	132	132	132	132	-	-	-	4	4	
			CHG	50	03	N1	138	138	138	138	138	138	138	-	-	-	4	4
			CHG	60	03	N1	153	153	153	153	153	153	153	-	-	-	4	4
		<input type="checkbox"/>	CHG	45	03	N1D	152	152	152	152	152	152	152	-	-	-	4	4
		<input type="checkbox"/>	CHG	50	03	N1D	159	159	159	159	159	159	159	-	-	-	4	4
		<input type="checkbox"/>	CHG	60	03	N1D	174	174	174	174	174	174	174	-	-	-	4	4
 <p>Pensile a vetrina con anta per mobile</p> <p>1 antina girevole 2 ripiani regolabili</p>	<input type="checkbox"/>	VH	30	87	47	50	53	57	64	73	85	-	-	-	4	4		
	<input type="checkbox"/>	VH	40	87	52	56	59	62	68	77	89	-	-	-	4	4		
	<input type="checkbox"/>	VH	45	87	54	58	61	64	70	79	91	-	-	-	4	4		
	<input type="checkbox"/>	VH	50	87	56	60	64	68	75	85	97	-	-	-	4	4		
	<input type="checkbox"/>	VH	60	87	59	65	69	73	81	90	102	-	-	-	4	4		
 <p>Pensile a vetrina con ante per mobile</p> <p>2 antine a cerniera 2 ripiani regolabili</p>	<input type="checkbox"/>	VH	80	87	78	84	90	97	115	132	153	-	-	-	8	8		
	<input type="checkbox"/>	VH	90	87	89	95	102	109	127	144	166	-	-	-	8	8		
	<input type="checkbox"/>	VH	100	87	92	98	105	112	130	147	169	-	-	-	8	8		

3.42

Le figure non rispecchiano l'esecuzione del frontale.

Pensili angolari, Pensili diagonali

altezza 867 mm

Profondità corpo 326 mm

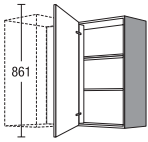
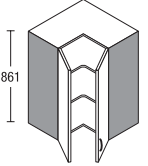
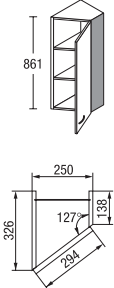
	Larghezza	Gruppo di prezzo							Servosoft	Pro Servosoft	VetroProServo	Ammortizzamento porta Top Motion	Ammortizzamento porta Top Motion Plus
		1	2	3	4	5	6	7					
 <p>Pensile angolare 1 antina girevole 2 ripiani regolabili</p> <p><i>HE 80 03:</i> misura di progetto 800 x 350 mm per UE 80, UE 80 KP, UE 80 K in associazione con H 45 03</p> <p><i>HE 90 03:</i> misura di progetto 900 x 400 mm per UE 90, UE 90 KP, UE 90 KC in associazione con H 50 03</p> <p>Esecuzione L</p>	HE 80 03 Largh. antina 45	95	100	105	113	117	125	136	-	-	-	4	4
	HE 90 03 Largh. antina 50	99	103	108	119	124	133	145	-	-	-	4	4
 <p>Pensile angolare 2 antine a cerniera (angolo d'apertura: ca. 170°) 2 ripiani regolabili</p> <p>Montaggio maniglia solo verticale</p> <p>Montaggio maniglia n. 740, 760, 780, 790 e 800 solo orizzontale, al centro</p> <p>Non è possibile l'installazione di una cappa aspirante sporgente sul lato sinistro o destro.</p> <p><i>HE 60 03:</i> idoneo per basi angolari con misura di progetto 900 x 900 mm in associazione con 2 x H 30 03</p> <p><i>HE 65 03:</i> idoneo per basi angolari con misura di progetto 1150 x 650 mm in associazione con 1 x H 50 03</p> <p>L'angolo di apertura delle ante girevoli deve essere almeno di 100° (attenzione alla distanza tra le maniglie).</p> <p>Colore listello di battuta: Effetto acciaio inox: con esecuzione di maniglia in effetto acciaio inox Nero: con tutte le altre esecuzioni di maniglia</p>	HE 60 03 HE 65 03	132 135	143 149	150 157	158 165	169 177	184 195	202 218	-	-	-	8	8
 <p>Pensile diagonale profondità 326/138 mm 1 antina girevole 2 ripiani regolabili</p>	HV 25 03 Largh. antina 30	103	106	109	113	120	129	143	-	-	-	4	4

Le figure non rispecchiano l'esecuzione del frontale.

3.43

Scaffali

altezza 867 mm

Profondità corpo 326 mm

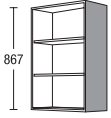
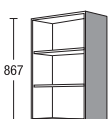
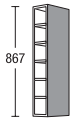
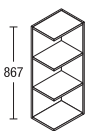
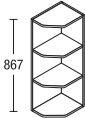
		Larghezza	Gruppo di prezzo							Servosoft	Pro Servosoft	VetroProServo	Ammortizzamento porta Top Motion	Ammortizzamento porta Top Motion Plus
			1	2	3	4	5	6	7					
 <p>Pensile a giorno 2 ripiani regolabili</p> <p><i>Esecuzione materiale corpo</i></p> <p><i>Non disponibile nei colori dei lati a vista.</i></p>	HR	30	03	61	61	61	61	61	61	61	-	-	-	-
	HR	45	03	64	64	64	64	64	64	64	-	-	-	-
	HR	50	03	65	65	65	65	65	65	65	-	-	-	-
	HR	60	03	67	67	67	67	67	67	67	-	-	-	-
 <p>Pensile a giorno 2 ripiani regolabili</p> <p><i>Esecuzione materiale corpo</i></p> <p><i>Si prega di indicare la larghezza desiderata (150-600 mm).</i></p> <p><i>Scaffali fino a una larghezza di 250 mm senza meccanismo di sospensione proprio</i></p> <p><i>Non disponibile nei colori dei lati a vista.</i></p>	HR	V	03	83	83	83	83	83	83	83	-	-	-	-
 <p>Pensile a giorno 6 scomparti 5 ripiani fissi</p> <p><i>Esecuzione materiale corpo</i></p> <p><i>Scaffale senza meccanismo di sospensione proprio</i></p> <p><i>Non disponibile nei colori dei lati a vista.</i></p>	HR	15	03	F	58	58	58	58	58	58	-	-	-	-
 <p>Terminale a giorno smussato 2 ripiani fissi</p> <p><i>Esecuzione materiale corpo</i></p> <p><i>utilizzabile a destra e a sinistra</i></p> <p><i>Scaffale senza meccanismo di sospensione proprio</i></p> <p><i>Non disponibile nei colori dei lati a vista.</i></p> <p>Esecuzione R</p>	HRA	25	03		55	55	55	55	55	55	-	-	-	-
 <p>Scaffale base terminale smussato 2 ripiani fissi</p> <p><i>Esecuzione materiale corpo</i></p> <p><i>utilizzabile a destra e a sinistra</i></p> <p><i>Scaffale senza meccanismo di sospensione proprio</i></p> <p><i>Non disponibile nei colori dei lati a vista.</i></p> <p>Esecuzione R</p>	HRA	25	03	S	45	45	45	45	45	45	-	-	-	-

Scaffali

altezza 867 mm

Profondità corpo 326 mm

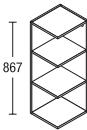
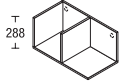
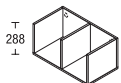
		Larghezza		Gruppo di prezzo							Servosoft	Pro Servosoft	VetroProServo	Ammortizzamento porta Top Motion	Ammortizzamento porta Top Motion Plus		
				1	2	3	4	5	6	7							
 <p>Esecuzione R</p>	<p>Terminale a giorno d'accento verticale</p> <p>2 ripiani fissi</p> <p><i>Esecuzione materiale corpo</i></p> <p><i>Disponibile in tutti i laminati per corpo.</i></p> <p><i>Altre varianti di colore:</i> 112 Cappuccino 121 timo 133 Marrone vulcano 134 Alby Blue 158 Verde salvia 952 Petrol</p> <p><i>Non disponibile nei colori dei lati a vista.</i></p>	HRA	30	03	80	80	80	80	80	80	80	-	-	-	-	-	
 <p>Esecuzione R</p>	<p>Scaffale d'accento orizzontale</p> <p>2 divisori montati fissi</p> <p><i>Esecuzione materiale corpo</i></p> <p><i>Disponibile in tutti i laminati per corpo.</i></p> <p><i>Altre varianti di colore:</i> 112 Cappuccino 121 timo 133 Marrone vulcano 134 Alby Blue 158 Verde salvia 952 Petrol</p> <p><i>Non disponibile nei colori dei lati a vista.</i></p>	HR	60	29	2	68	68	68	68	68	68	68	-	-	-	-	-
 <p>Esecuzione R</p>	<p>Scaffale d'accento orizzontale</p> <p>3 divisori montati fissi</p> <p><i>Esecuzione materiale corpo</i></p> <p><i>Disponibile in tutti i laminati per corpo.</i></p> <p><i>Altre varianti di colore:</i> 112 Cappuccino 121 timo 133 Marrone vulcano 134 Alby Blue 158 Verde salvia 952 Petrol</p> <p><i>Non disponibile nei colori dei lati a vista.</i></p>	HR	60	29	1	76	76	76	76	76	76	76	-	-	-	-	-



Le figure non rispecchiano l'esecuzione del frontale.

3.45

Scaffali

altezza 867 mm

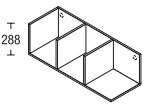
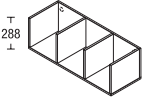
Profondità corpo 326 mm

	Larghezza	Gruppo di prezzo							Servosoft	Pro Servosoft	VetroProServo	Ammortizzamento porta Top Motion	Ammortizzamento porta Top Motion Plus			
		1	2	3	4	5	6	7								
 <p>Scaffale d'accento orizzontale 3 divisori montati fissi</p> <p><i>Esecuzione materiale corpo</i></p> <p><i>Disponibile in tutti i laminati per corpo.</i></p> <p><i>Altre varianti di colore:</i> 112 Cappuccino 121 timo 133 Marrone vulcano 134 Alby Blue 158 Verde salvia 952 Petrol</p> <p><i>Non disponibile nei colori dei lati a vista.</i></p> <p>Esecuzione R</p>	HR	90	29	2	75	75	75	75	75	75	75	-	-	-	-	-
 <p>Scaffale d'accento orizzontale 4 divisori montati fissi</p> <p><i>Esecuzione materiale corpo</i></p> <p><i>Disponibile in tutti i laminati per corpo.</i></p> <p><i>Altre varianti di colore:</i> 112 Cappuccino 121 timo 133 Marrone vulcano 134 Alby Blue 158 Verde salvia 952 Petrol</p> <p><i>Non disponibile nei colori dei lati a vista.</i></p>	HR	90	29	1	83	83	83	83	83	83	83	-	-	-	-	-
 <p>Elemento a giorno di sistema</p> <p>Set composto da: 2 telai in metallo, nero 3 piani in materiale corpo, profondità 305 mm</p> <p><i>Esecuzione lucida non disponibile.</i></p> <p><i>Raccomandazione di montaggio per sporgenza ripiani:</i> sporgenza 50 mm fino a larghezza ripiano 450 mm sporgenza 75 mm fino a larghezza ripiano 500 mm</p> <p>Telai singoli per elemento a giorno di sistema</p> <p>1 telaio in metallo, nero</p> <p><i>Per la creatività individuale.</i></p> <p><i>Con un piano di larghezza 900 mm, raccomandiamo di impiegare 3 cornici!</i></p> <p><i>Raccomandazione di montaggio per sporgenza ripiani:</i> sporgenza 50 mm fino a larghezza ripiano 450 mm sporgenza 75 mm fino a larghezza ripiano 500 mm</p> <p><i>Ordinare a parte i piani RBxx (profondità 305 mm)!</i></p>	HR	30	03	TR	100	100	100	100	100	100	100	-	-	-	-	-
	HR	40	03	TR	103	103	103	103	103	103	103	-	-	-	-	-
	HR	45	03	TR	105	105	105	105	105	105	105	-	-	-	-	-
	HR	50	03	TR	108	108	108	108	108	108	108	-	-	-	-	-
	HR	60	03	TR	111	111	111	111	111	111	111	-	-	-	-	-
	HR	80	03	TR	114	114	114	114	114	114	114	-	-	-	-	-
	HR	90	03	TR	117	117	117	117	117	117	117	-	-	-	-	-
	TRH	03			37	37	37	37	37	37	37	-	-	-	-	-

3.46

Le figure non rispecchiano l'esecuzione del frontale.

Scaffali

altezza 867 mm

Profondità corpo 326 mm

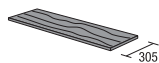

Piani singoli per elemento a giorno di sistema

1 piano in materiale corpo, profondità 305 mm

Per la creatività individuale.

Raccomandazione di montaggio per sporgenza ripiani:

*sporgenza 50 mm fino a larghezza ripiano 450 mm
sporgenza 75 mm fino a larghezza ripiano 500 mm*

Ordinare a parte i telai TRHxx!

Larghezza

Gruppo di prezzo

			1	2	3	4	5	6	7	Servosoft	Pro Servosoft	VetroProServo	Ammortizzamento porta Top Motion	Ammortizzamento porta Top Motion Plus
RB	30		12	12	12	12	12	12	12	-	-	-	-	-
RB	40		12	12	12	12	12	12	12	-	-	-	-	-
RB	45		12	12	12	12	12	12	12	-	-	-	-	-
RB	50		12	12	12	12	12	12	12	-	-	-	-	-
RB	60		13	13	13	13	13	13	13	-	-	-	-	-
RB	80		15	15	15	15	15	15	15	-	-	-	-	-
RB	90		16	16	16	16	16	16	16	-	-	-	-	-

Le figure non rispecchiano l'esecuzione del frontale.

3.47

Listelli di adattamento

altezza 867 mm

Profondità corpo 326 mm

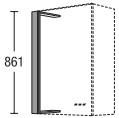
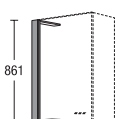
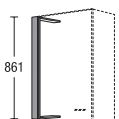
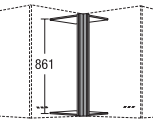
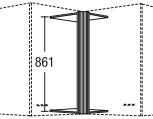
		Larghezza	Gruppo di prezzo							Servosoft	Pro Servosoft	VetroProServo	Ammortizzamento porta Top Motion	Ammortizzamento porta Top Motion Plus	
			1	2	3	4	5	6	7						
 <p>Listello di adattamento per pensili Montaggio tra pensili</p> <p><i>Esecuzione materiale facciata su due lati con bordo dritto</i></p> <p><i>Bordi anteriori in parte in colore corpo.</i></p> <p><i>Non disponibile nei colori dei lati a vista.</i></p>	HPF	10	03	Z	21	24	25	26	28	30	34	-	-	-	-
	HPF	20	03	Z	34	37	39	41	44	45	48	-	-	-	-
 <p>Listello di adattamento per pensili Montaggio tra parete e fiancata corpo</p> <p><i>Esecuzione materiale facciata senza bordo sul lato verso la parete</i></p> <p><i>Non disponibile nei colori dei lati a vista.</i></p> <p><i>A causa dell'angolo di montaggio, in opera è possibile una riduzione massima della larghezza fino a 46 mm.</i></p>	HPF	10	03		21	24	25	26	28	30	34	-	-	-	-
	HPF	20	03		34	37	39	41	44	45	48	-	-	-	-
 <p>Listello di adattamento per pensili <i>Esecuzione materiale corpo</i> <i>Non disponibile nei colori dei lati a vista.</i></p>	HPK	10	03		14	14	14	14	14	14	14	-	-	-	-
	HPK	20	03		18	18	18	18	18	18	18	-	-	-	-
	HPK	30	03		22	22	22	22	22	22	22	-	-	-	-
 <p>Listello di adattamento angolare per pensili per angoli 350 x 350 mm con piano superiore e inferiore</p> <p><i>Esecuzione materiale corpo</i> <i>Non disponibile nei colori dei lati a vista.</i></p>	HPEK	35	03		26	26	26	26	26	26	26	-	-	-	-
 <p>Listello di adattamento angolare per pensili con piano superiore e inferiore</p> <p><i>Misure di angolo corpo per angolo corpo</i></p> <p><i>Esecuzione materiale facciata</i></p> <p><i>I lati di misura inferiore a 36 mm sono eseguiti dal materiale del corpo.</i></p> <p><i>Non disponibile nei colori dei lati a vista.</i></p>	HPEF	43	03		57	60	62	64	65	66	70	-	-	-	-
	HPEF	53	03		71	74	77	81	84	86	91	-	-	-	-

3.48

Le figure non rispecchiano l'esecuzione del frontale.

Pensili per elettrodomestici

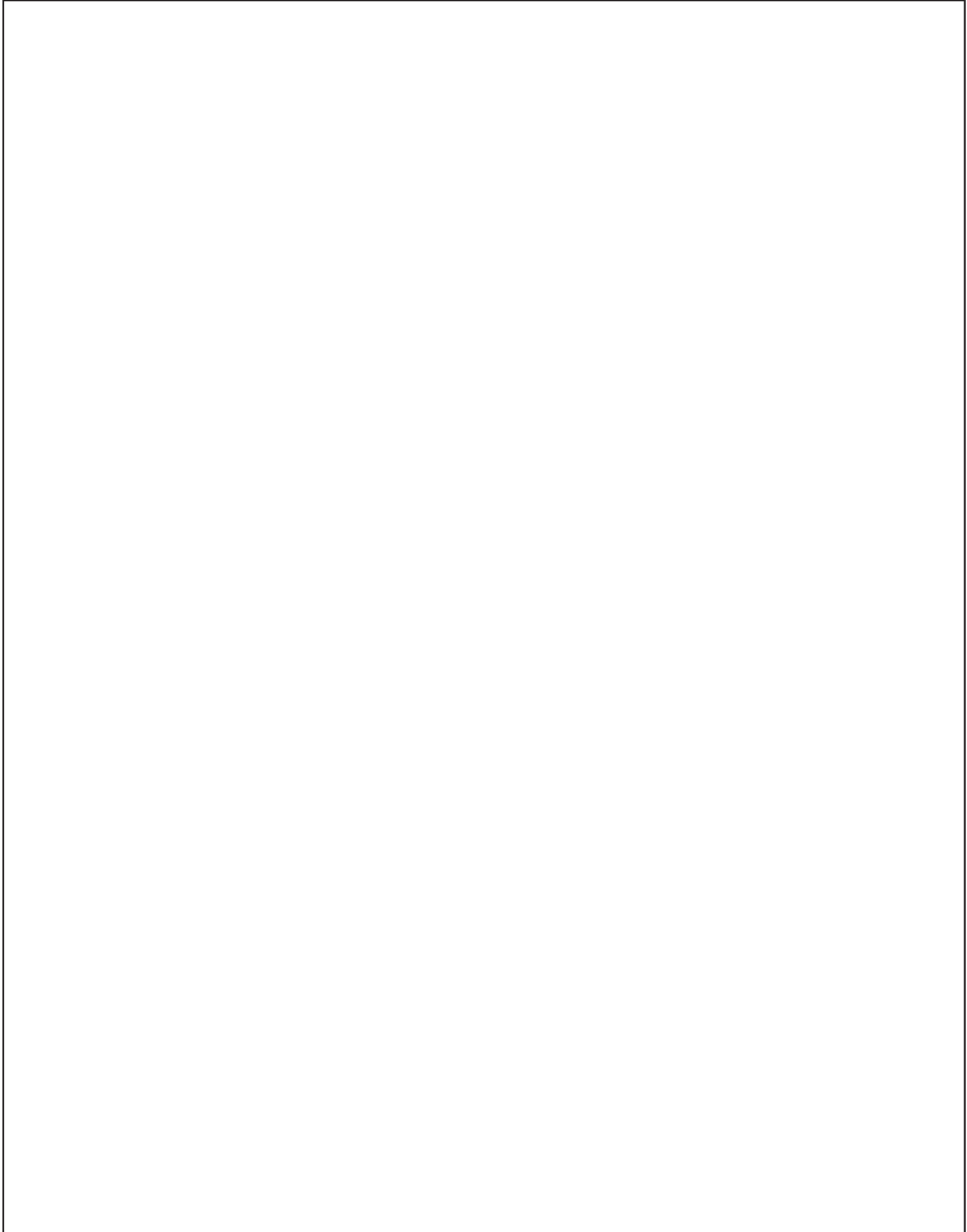

Pensili per elettrodomestici





Pensili per elettrodomestici



Pensili per elettrodomestici

Altezza 579 mm (01) / 723 mm (02) / 867 mm (03)

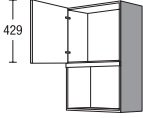
Profondità corpo 326 mm

		Larghezza			Gruppo di prezzo							Servosoft	Pro Servosoft	VetroProServo	Ammortizzamento porta Top Motion	Ammortizzamento porta Top Motion Plus	
		1	2	3	4	5	6	7									
 <p>HM 6003</p>	<p>Pensile per microonde</p> <p>altezza 867 mm Altezza nicchia: 350, 364, 380 mm</p> <p>1 antina girevole altezza 429 mm</p> <p><i>Indicare il tipo di elettrodomestico</i></p> <p><i>Compensazione nicchia con fascia corpo</i></p> <p><i>Secondo il tipo di elettrodomestico, viene dato in dotazione un pannello frontale per adattamento in opera.</i></p>	HM	60	03		80	85	88	90	98	104	111	-	-	-	4	4
	<p>Pensile per microonde</p> <p>altezza 723 mm Altezza nicchia: 364, 380 mm</p> <p>1 ribaltina altezza 285 mm</p> <p><i>Indicare il tipo di elettrodomestico</i></p> <p><i>Compensazione nicchia con fascia corpo</i></p> <p><i>Secondo il tipo di elettrodomestico, viene dato in dotazione un pannello frontale per adattamento in opera.</i></p> <p><i>Montaggio maniglia solo orizzontale</i></p> <p><i>Non possibile in combinazione con Top Motion Plus</i></p>	HM	60	02		79	84	86	88	95	100	107	-	-	-	4	14
	<p>Pensile per microonde</p> <p>altezza 579 mm Altezza nicchia: 350, 364, 380 mm</p> <p>1 frontalino in alto montato fisso altezza 173 mm</p> <p><i>Indicare il tipo di elettrodomestico</i></p> <p><i>Compensazione nicchia con fascia corpo</i></p>	HM	60	01		57	61	62	64	71	75	82	-	-	-	-	-
	<p>Pensile per microonde</p> <p>altezza 723 mm Altezza nicchia 341 mm Profondità nicchia 306 mm</p> <p>1 ribaltina</p> <p><i>Armadio all'interno nello stesso colore del corpo.</i></p> <p><i>Non disponibile nei colori dei lati a vista.</i></p> <p><i>Montaggio maniglia solo orizzontale</i></p> <p><i>Per elettrodomestici indipendenti</i></p>	<input type="checkbox"/> HM	60	02	RU	76	81	85	89	96	107	121	-	-	-	7	17



Le figure non rispecchiano l'esecuzione del frontale.

3.49

Pensili per elettrodomestici

Altezza 579 mm (01) / 723 mm (02) / 867 mm (03)

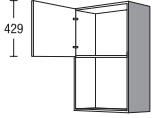
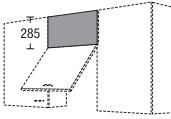
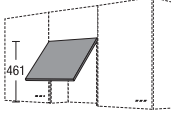

Profondità corpo 326 mm

		Larghezza	Gruppo di prezzo							Servosoft	Pro Servosoft	VetroProServo	Ammortizzamento porta Top Motion	Ammortizzamento porta Top Motion Plus
			1	2	3	4	5	6	7					
 <p>Pensile per microonde D</p> <p>HM</p> <p>60 03 RU</p> <p>79 85 88 92 100 111 125</p> <p>altezza 867 mm Altezza nicchia 413 mm Profondità nicchia 306 mm</p> <p>1 antina girevole</p> <p><i>Armadio all'interno nello stesso colore del corpo.</i></p> <p><i>Non disponibile nei colori dei lati a vista.</i></p> <p><i>Per elettrodomestici indipendenti</i></p>														
 <p>Fascia sopra il filtro aspiratore incassato per ricircolo aria</p> <p>HFB</p> <p>60 14</p> <p>10 13 15 17 23 27 32</p> <p>previsto per montaggio tra pensili</p> <p><i>Esecuzione materiale facciata</i></p> <p><i>Per progettazione a fine composizione, prevedere KBMM come frontalino a vista.</i></p> <p><i>A causa dell'uscita di aria, non applicare fasce a soffitto chiuse.</i></p>														
	HFB	60 29	17 20 22 24 30 34 39											
	HFB	60 43	16 19 21 23 29 33 38											
 <p>Frontalino per cappa aspirante da incasso integrata, larghezza 600 mm</p> <p>TD</p> <p>60 46</p> <p>19 22 24 26 33 39 46</p> <p>altezza 461 mm</p> <p><i>Montaggio maniglia solo orizzontale</i></p> <p><i>Per ricircolo aria invece del sopra HK 60 29 impiegare il frontalino HFB 60 29.</i></p> <p>TD 60 46</p>														
	TD	60 01	23 26 28 31 39 46 55											
 <p>Frontalino con 2 pareti laterali e schienale per cappe da incasso</p> <p>HD</p> <p>60 46</p> <p>62 65 66 68 75 81 89</p> <p>altezza 467 mm con piano superiore</p> <p><i>Montaggio maniglia solo orizzontale</i></p> <p><i>A seconda dell'elettrodomestico è necessario un adattamento in opera.</i></p> <p><i>In caso di impiego come apparecchio per ventilazione non può essere previsto il sopra HK 60 29.</i> <i>Impiegare il frontalino HFB 60 29.</i></p>														

Pensili per elettrodomestici

Altezza 579 mm (01) / 723 mm (02) / 867 mm (03)

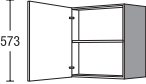
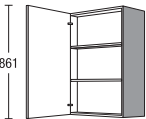
Profondità corpo 326 mm

		Larghezza	Gruppo di prezzo							Servosoft	Pro Servosoft	VetroProServo	Ammortizzamento porta Top Motion	Ammortizzamento porta Top Motion Plus			
			1	2	3	4	5	6	7								
<p>Nota telaio ribassabile per cappa piatta</p> <p>I nostri pensili per cappe copriluminosa non sono compatibili con i telai ribassabili per elettrodomestici da incasso.</p>																	
 <p>573</p> <p>HD 60 01</p>	<p>Pensile per cappa con fascia luminosa</p> <p>altezza 579 mm 1 antina girevole 1 ripiano regolabile</p> <p><i>Indicare il tipo di elettrodomestico</i></p> <p><i>A seconda dell'elettrodomestico è necessario un adattamento in opera.</i></p>	HD	60	01	87	93	96	100	102	110	120	-	-	-	4	4	
	<p>Pensile per cappa con fascia luminosa</p> <p>come prima, ma altezza 723 mm</p>	HD	60	02	96	103	107	112	116	125	137	-	-	-	4	4	
	 <p>861</p> <p>HD 60 03</p>	<p>Pensile per cappa con fascia luminosa</p> <p>altezza 867 mm 1 antina girevole 2 ripiani regolabili</p> <p><i>Indicare il tipo di elettrodomestico</i></p> <p><i>A seconda dell'elettrodomestico è necessario un adattamento in opera.</i></p> <p><i>Pannello posteriore per elettrodomestico spostato in avanti.</i></p>	HD	60	03	101	109	114	119	125	136	149	-	-	-	4	4
 <p>429</p>	<p>Pensile per cappa con fascia luminosa</p> <p>altezza 435 mm 1 antina girevole 1 ripiano regolabile</p> <p><i>Indicare il tipo di elettrodomestico</i></p> <p><i>Non disponibile nei colori dei lati a vista.</i></p> <p><i>Pannello posteriore per elettrodomestico spostato in avanti.</i></p> <p><i>A seconda dell'elettrodomestico è necessario un adattamento in opera.</i></p>	HD	60	43	73	78	81	85	97	104	111	-	-	-	4	14	
 <p>429</p>	<p>Pensile per cappa con fascia luminosa</p> <p>altezza 435 mm 1 ribaltina</p> <p><i>Indicare il tipo di elettrodomestico</i></p> <p><i>A seconda dell'elettrodomestico è necessario un adattamento in opera.</i></p> <p><i>Non disponibile nei colori dei lati a vista.</i></p>	HD	60	43	K	80	86	89	93	95	103	113	-	-	-	7	17



Le figure non rispecchiano l'esecuzione del frontale.

3.51

Pensili per elettrodomestici

Altezza 579 mm (01) / 723 mm (02) / 867 mm (03)

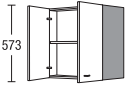
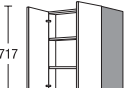

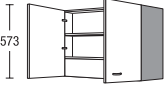
Profondità corpo 326 mm

	Larghezza	Gruppo di prezzo							Servosoft	Pro Servosoft	VetroProServo	Ammortizzamento porta Top Motion	Ammortizzamento porta Top Motion Plus			
		1	2	3	4	5	6	7								
 <p>Pensile per cappa con fascia luminosa altezza 579 mm 2 antine a cerniera 1 ripiano regolabile (a seconda dell'esecuzione)</p> <p><i>Indicare il tipo di elettrodomestico</i></p> <p><i>Pannello posteriore per elettrodomestico spostato in avanti.</i></p> <p><i>A seconda dell'elettrodomestico è necessario un adattamento in opera.</i></p>	HD	60	01	2	90	96	99	103	106	114	124	-	-	-	8	8
 <p>Pensile per cappa con fascia luminosa altezza 723 mm 2 antine a cerniera 1-2 ripiani regolabili (secondo esecuzione)</p> <p><i>Indicare il tipo di elettrodomestico</i></p> <p><i>Pannello posteriore per elettrodomestico spostato in avanti.</i></p> <p><i>A seconda dell'elettrodomestico è necessario un adattamento in opera.</i></p>	HD	60	02	2	99	106	110	116	120	129	141	-	-	-	8	8
 <p>Pensile per cappa con fascia luminosa altezza 867 mm 2 antine a cerniera 1-2 ripiani regolabili (secondo esecuzione)</p> <p><i>Indicare il tipo di elettrodomestico</i></p> <p><i>Pannello posteriore per elettrodomestico spostato in avanti.</i></p> <p><i>A seconda dell'elettrodomestico è necessario un adattamento in opera.</i></p>	HD	60	03	2	104	112	117	123	129	140	153	-	-	-	8	8
 <p>Pensile per cappa con fascia luminosa Per elettrodomestici con larghezza involucro/motore di 900 mm e una larghezza schermo di 900 mm altezza 579 mm 2 antine a cerniera 1 ripiano regolabile (a seconda dell'esecuzione)</p> <p><i>Indicare il tipo di elettrodomestico</i></p> <p><i>Pannello posteriore per elettrodomestico spostato in avanti.</i></p> <p><i>A seconda dell'elettrodomestico è necessario un adattamento in opera.</i></p>	HD	90	01		104	111	115	120	122	131	143	-	-	-	8	8

Pensili per elettrodomestici

Altezza 579 mm (01) / 723 mm (02) / 867 mm (03)

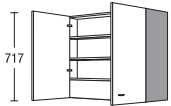
Profondità corpo 326 mm

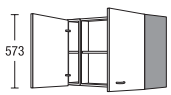
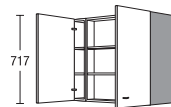
		Larghezza	Gruppo di prezzo							Servosoft	Pro Servosoft	VetroProServo	Ammortizzamento porta Top Motion	Ammortizzamento porta Top Motion Plus		
			1	2	3	4	5	6	7							
 <p>Pensile per cappa con fascia luminosa</p> <p>Per elettrodomestici con larghezza involucro/ motore di 900 mm e una larghezza schermo di 900 mm altezza 723 mm 2 antine a cerniera 1-2 ripiani regolabili (secondo esecuzione)</p> <p><i>Indicare il tipo di elettrodomestico</i></p> <p><i>Pannello posteriore per elettrodomestico spostato in avanti.</i></p> <p><i>A seconda dell'elettrodomestico è necessario un adattamento in opera.</i></p>	HD	90	02		117	126	130	137	141	152	167	-	-	-	8	8
 <p>Pensile per cappa con fascia luminosa</p> <p>Per elettrodomestici con larghezza involucro/ motore di 900 mm e una larghezza schermo di 900 mm altezza 867 mm 2 antine a cerniera 1-2 ripiani regolabili (secondo esecuzione)</p> <p><i>Indicare il tipo di elettrodomestico</i></p> <p><i>Pannello posteriore per elettrodomestico spostato in avanti.</i></p> <p><i>A seconda dell'elettrodomestico è necessario un adattamento in opera.</i></p>	HD	90	03		124	134	140	146	153	167	184	-	-	-	8	8
 <p>Pensile per cappa con fascia luminosa</p> <p>Per elettrodomestici con larghezza involucro/ motore di 600 mm e una larghezza schermo di 900 mm altezza 579 mm 2 antine a cerniera 2 scaffali in profondità pensile a sinistra e destra accanto all'involucro della canna fumaria 1-2 ripiani regolabili (secondo esecuzione)</p> <p><i>Indicare il tipo di elettrodomestico</i></p> <p><i>Pannello posteriore per elettrodomestico spostato in avanti.</i></p> <p><i>A seconda dell'elettrodomestico è necessario un adattamento in opera.</i></p> <p><i>Scaffali esecuzione in colore copro</i></p>	HD	90	01	RS	211	217	221	226	237	249	270	-	-	-	8	8
 <p>Pensile per cappa con fascia luminosa</p> <p>Per elettrodomestici con larghezza involucro/ motore di 600 mm e una larghezza schermo di 900 mm altezza 723 mm 2 antine a cerniera 2 scaffali in profondità pensile a sinistra e destra accanto all'involucro della canna fumaria 1-2 ripiani regolabili (secondo esecuzione)</p> <p><i>Indicare il tipo di elettrodomestico</i></p> <p><i>Pannello posteriore per elettrodomestico spostato in avanti.</i></p> <p><i>A seconda dell'elettrodomestico è necessario un adattamento in opera.</i></p> <p><i>Scaffali esecuzione in colore copro</i></p>	HD	90	02	RS	227	233	239	245	259	274	298	-	-	-	8	8

Le figure non rispecchiano l'esecuzione del frontale.

Pensili per elettrodomestici

Altezza 579 mm (01) / 723 mm (02) / 867 mm (03)

Profondità corpo 326 mm

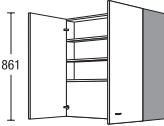
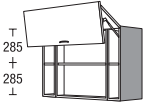
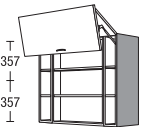
	Larghezza	Gruppo di prezzo							Servosoft	Pro Servosoft	VetroProServo	Ammortizzamento porta Top Motion	Ammortizzamento porta Top Motion Plus			
		1	2	3	4	5	6	7								
 <p>Pensile per cappa con fascia luminosa</p> <p>Per elettrodomestici con larghezza involucro/motore di 600 mm e una larghezza schermo di 900 mm altezza 867 mm 2 antine a cerniera 2 scaffali in profondità pensile a sinistra e destra accanto all'involucro della canna fumaria 1-2 ripiani regolabili (secondo esecuzione)</p> <p><i>Indicare il tipo di elettrodomestico</i></p> <p><i>Pannello posteriore per elettrodomestico spostato in avanti.</i></p> <p><i>A seconda dell'elettrodomestico è necessario un adattamento in opera.</i></p> <p><i>Scaffali esecuzione in colore copro</i></p>	HD	90	03	RS	243	249	256	263	281	298	326	-	-	-	8	8
 <p>Pensile per cappa con fascia luminosa</p> <p>Per elettrodomestici con larghezza involucro/motore di 600 mm e una larghezza schermo di 900 mm altezza 579 mm 1 anta sollevabile a libro composta da 2 facciate 2 scaffali in profondità pensile a sinistra e destra accanto all'involucro della canna fumaria 1-2 ripiani regolabili (secondo esecuzione)</p> <p><i>Indicare il tipo di elettrodomestico</i></p> <p><i>Pannello posteriore per elettrodomestico spostato in avanti.</i></p> <p><i>A seconda dell'elettrodomestico è necessario un adattamento in opera.</i></p> <p><i>Scaffali esecuzione in colore copro</i></p>	HDFK	90	01	RS	289	298	302	307	318	330	354	-	-	-	-	-
 <p>Pensile per cappa con fascia luminosa</p> <p>Per elettrodomestici con larghezza involucro/motore di 600 mm e una larghezza schermo di 900 mm altezza 723 mm 1 anta sollevabile a libro composta da 2 facciate 2 scaffali in profondità pensile a sinistra e destra accanto all'involucro della canna fumaria 1-2 ripiani regolabili (secondo esecuzione)</p> <p><i>Indicare il tipo di elettrodomestico</i></p> <p><i>Pannello posteriore per elettrodomestico spostato in avanti.</i></p> <p><i>A seconda dell'elettrodomestico è necessario un adattamento in opera.</i></p> <p><i>Scaffali esecuzione in colore copro</i></p>	HDFK	90	02	RS	325	336	341	346	359	375	404	-	-	-	-	-

Pensili per elettrodomestici

Altezza 539 mm (01) / 683 mm (02) / 827 mm (03)

Profondità corpo 326 mm

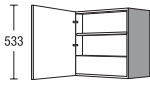
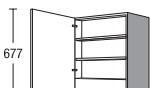
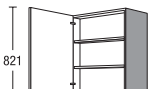

	Larghezza	Gruppo di prezzo							Servosoft	Pro Servosoft	VetroProServo	Ammortizzamento porta Top Motion	Ammortizzamento porta Top Motion Plus		
		1	2	3	4	5	6	7							
 <p>Pensile per cappa con fascia luminosa altezza 539 mm 1 antina girevole 1 ripiano regolabile</p> <p><i>Indicare il tipo di elettrodomestico</i></p> <p><i>A seconda dell'elettrodomestico è necessario un adattamento in opera.</i></p> <p><i>Pannello posteriore per elettrodomestico spostato in avanti.</i></p> <p><i>Disponibili per i seguenti programmi: IP 1200, IP 2200, IP 3150, IP 4050</i></p> <p><i>Non è possibile la combinazione con maniglia 680, 700, 740, 760, 780, 790, 800, 810 e 820.</i></p>	HD	60	01	E40	214	219	222	225	-	-	-	-	-	4	4
 <p>Pensile per cappa con fascia luminosa altezza 683 mm 1 antina girevole 2 ripiani regolabili</p> <p><i>Indicare il tipo di elettrodomestico</i></p> <p><i>A seconda dell'elettrodomestico è necessario un adattamento in opera.</i></p> <p><i>Pannello posteriore per elettrodomestico spostato in avanti.</i></p> <p><i>Disponibili per i seguenti programmi: IP 1200, IP 2200, IP 3150, IP 4050</i></p> <p><i>Non è possibile la combinazione con maniglia 680, 700, 740, 760, 780, 790, 800, 810 e 820.</i></p>	HD	60	02	E40	224	230	234	238	-	-	-	-	-	4	4
 <p>Pensile per cappa con fascia luminosa altezza 827 mm 1 antina girevole 2 ripiani regolabili</p> <p><i>Indicare il tipo di elettrodomestico</i></p> <p><i>A seconda dell'elettrodomestico è necessario un adattamento in opera.</i></p> <p><i>Pannello posteriore per elettrodomestico spostato in avanti.</i></p> <p><i>Disponibili per i seguenti programmi: IP 1200, IP 2200, IP 3150, IP 4050</i></p> <p><i>Non è possibile la combinazione con maniglia 680, 700, 740, 760, 780, 790, 800, 810 e 820.</i></p>	HD	60	03	E40	232	239	243	247	-	-	-	-	-	4	4

Le figure non rispecchiano l'esecuzione del frontale.

Pensili per elettrodomestici

Altezza 539 mm (01) / 683 mm (02) / 827 mm (03)

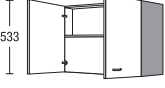
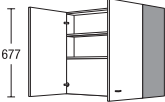
Profondità corpo 326 mm

	Larghezza	Gruppo di prezzo							Servosoft	Pro Servosoft	VetroProServo	Ammortizzamento porta Top Motion	Ammortizzamento porta Top Motion Plus		
		1	2	3	4	5	6	7							
 <p>Pensile per cappa con fascia luminosa Per elettrodomestici con larghezza involucro/motore di 900 mm e una larghezza schermo di 900 mm altezza 539 mm 2 antine a cerniera</p> <p><i>Indicare il tipo di elettrodomestico</i></p> <p><i>Pannello posteriore per elettrodomestico spostato in avanti.</i></p> <p><i>A seconda dell'elettrodomestico è necessario un adattamento in opera.</i></p> <p><i>Disponibili per i seguenti programmi: IP 1200, IP 2200, IP 3150, IP 4050</i></p> <p><i>Non è possibile la combinazione con maniglia 680, 700, 740, 760, 780, 790, 800, 810 e 820.</i></p>	HD	90	01	E40	297	304	308	312	-	-	-	-	-	8	8
 <p>Pensile per cappa con fascia luminosa come prima, ma altezza 683 mm 1 ripiano regolabile</p>	HD	90	02	E40	309	317	323	328	-	-	-	-	-	8	8
 <p>Pensile per cappa con fascia luminosa come prima, ma altezza 827 mm 2 ripiani regolabili</p>	HD	90	03	E40	325	335	340	346	-	-	-	-	-	8	8

3.56

Le figure non rispecchiano l'esecuzione del frontale.

Schienali per cappe

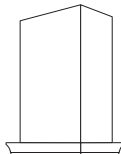
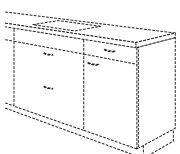
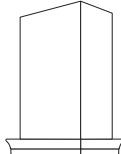
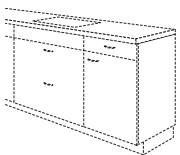
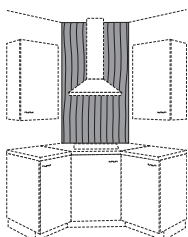
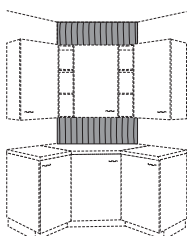
		Larghezza	Gruppo di prezzo							Servosoft	Pro Servosoft	VetroProServo	Ammortizzamento porta Top Motion	Ammortizzamento porta Top Motion Plus	
			1	2	3	4	5	6	7						
 <p>Cappa camino con cornice larghezza 900 mm, profondità 500 mm per altezza ambiente max. 2600 mm Previsto per sospensione singola Imbuto in materiale corpo</p> <p><i>Non disponibile nei colori dei lati a vista. Eeguire in opera l'intaglio per l'elettrodomestico. Dimensioni massime intaglio (L x P): 668 x 395 mm</i></p> <p><i>Esecuzione colore: IP 4250, bianco n. 786 IP 4250, bianco magnolia n. 787 IP 4250, grafite n. 956 IP 4250, Space Grey n. 957</i></p> 	HD	90	LH	366	366	366	366	366	366	366	-	-	-	-	-
 <p>Cappa camino con cornice larghezza 900 mm, profondità 500 mm per altezza ambiente max. 2600 mm Previsto per sospensione singola Imbuto in truciolare grezzo laccato</p> <p><i>Non disponibile nei colori dei lati a vista. Eeguire in opera l'intaglio per l'elettrodomestico. Dimensioni massime intaglio (L x P): 668 x 395 mm</i></p> <p><i>Disponibile in tutti i colori Color Konzept</i></p> 	HD	90	LHCK	541	541	541	541	541	541	541	-	-	-	-	-
 <p>Schienale angolare per cappa di aspirazione larghezza 960 mm, altezza 1800 mm, per altezza ambiente max. 2600 mm con zoccolo 105 mm (angolo cieco 680x680 mm) spess. 16 mm,</p> <p><i>Esecuzione materiale corpo</i></p> <p><i>Non disponibile nei colori dei lati a vista.</i></p>	RWED	90		50	50	50	50	50	50	50	-	-	-	-	-
 <p>Parete angolare larghezza 1110 mm, altezza 1800 mm, per altezza ambiente max. 2600 mm con zoccolo 105 mm (angolo cieco 786x786 mm) spess. 16 mm,</p> <p><i>Esecuzione materiale corpo</i></p> <p><i>Non disponibile nei colori dei lati a vista.</i></p>	RWED	110		65	65	65	65	65	65	65	-	-	-	-	-

Le figure non rispecchiano l'esecuzione del frontale.

Annotazioni

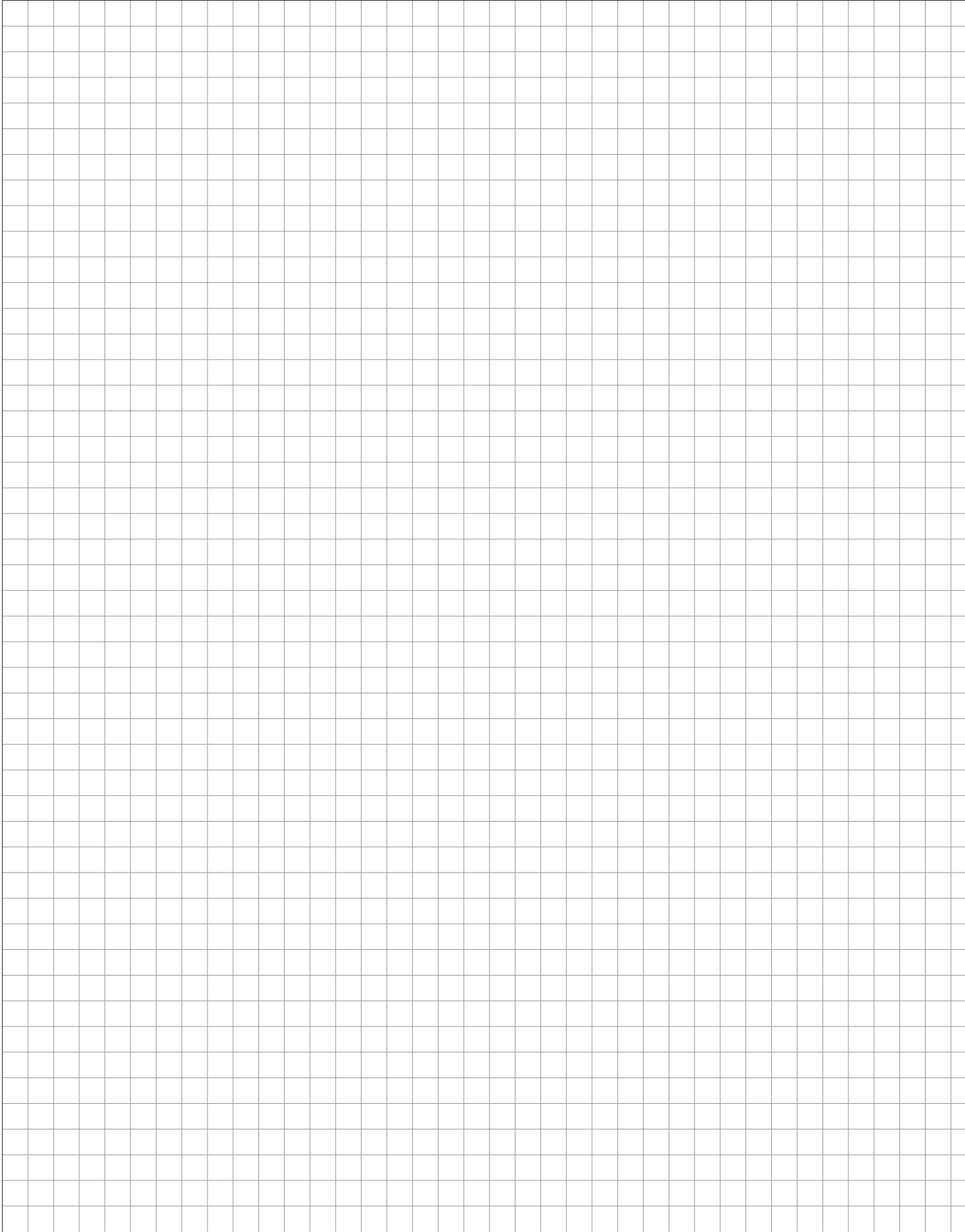

Sovrappensile

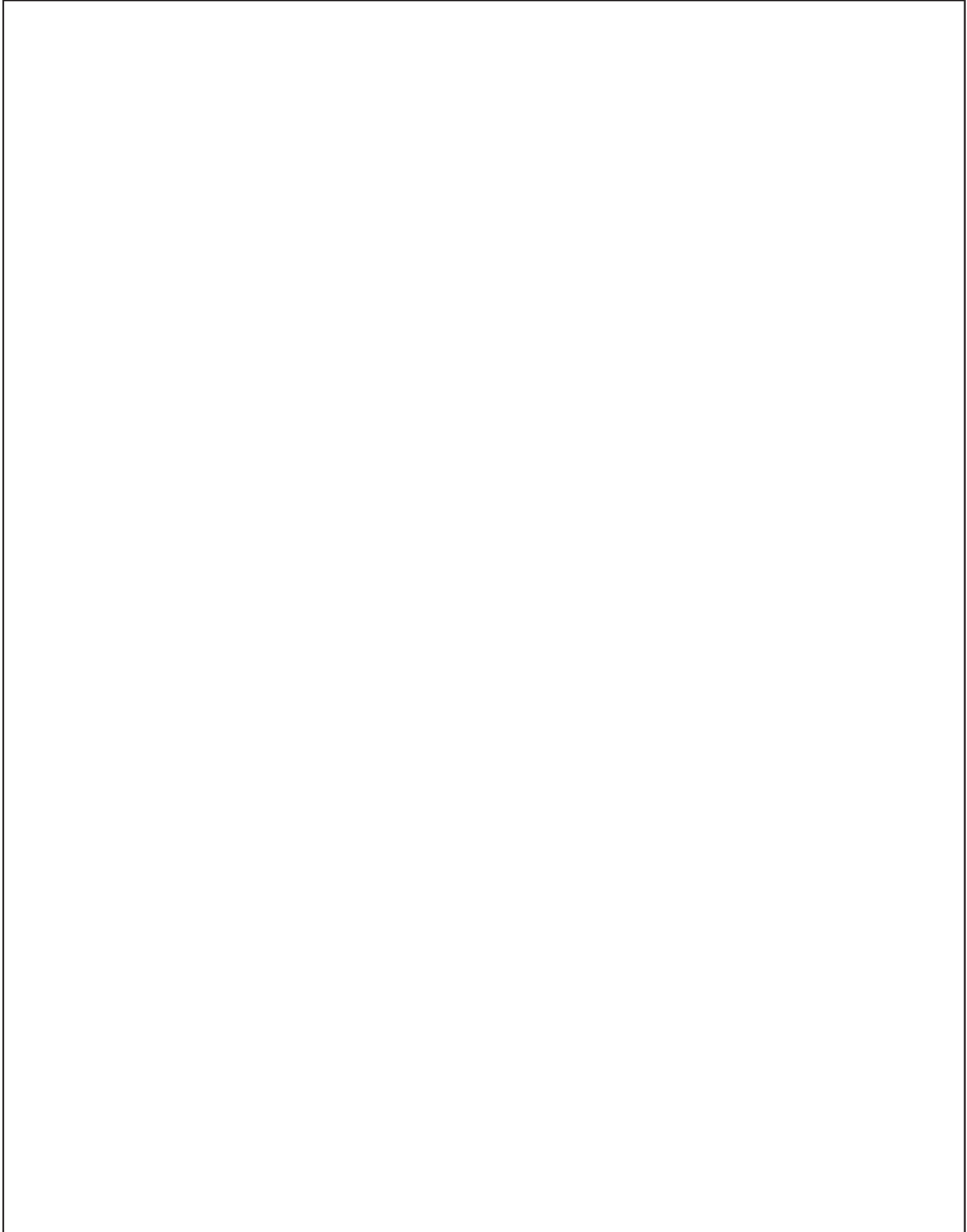



Sovrappenstle



Sovrappensile

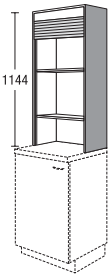
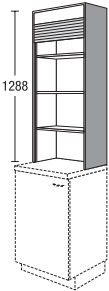
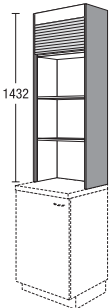

Profondità corpo 326 mm

		Larghezza			Gruppo di prezzo							Servosoft	Pro Servosoft	VetroProServo	Ammortizzamento porta Top Motion	Ammortizzamento porta Top Motion Plus			
		60	01	33	1	2	3	4	5	6	7								
 <p>1144</p>	<p>Sopralzo con serrandina altezza 1144 mm (altezza 01)</p> <p>appoggiato su piani di lavoro spessore 40 mm</p> <p>Serrandina in sintetico rivestita con maniglia a listello idonea 1 ripiano regolabile 1 ripiano montato fisso</p> <p><i>Possibili colori serrandine:</i> Mobile a serrandina effetto acciaio inox n. 522 (rivestito) Nero n. 523 Altezza lamelle 25 mm</p> <p>Armadio all'interno nello stesso colore del corpo.</p> <p>Non disponibile nei colori dei lati a vista.</p>	D	ARO	60	01	33	304	304	304	304	304	304	304	-	-	-	-	-	
	 <p>1288</p>	<p>Sopralzo con serrandina altezza 1288 mm (altezza 02)</p> <p>appoggiato su piani di lavoro spessore 40 mm</p> <p>Serrandina in sintetico rivestita con maniglia a listello idonea 2 ripiani regolabili 1 ripiano montato fisso</p> <p><i>Possibili colori serrandine:</i> Mobile a serrandina effetto acciaio inox n. 522 (rivestito) Nero n. 523 Altezza lamelle 25 mm</p> <p>Armadio all'interno nello stesso colore del corpo.</p> <p>Non disponibile nei colori dei lati a vista.</p>	D	ARO	60	02	33	315	315	315	315	315	315	315	-	-	-	-	-
		 <p>1432</p>	<p>Sopralzo con serrandina altezza 1432 mm (altezza 03)</p> <p>appoggiato su piani di lavoro spessore 40 mm</p> <p>Serrandina in sintetico rivestita con maniglia a listello idonea 2 ripiani regolabili 1 ripiano montato fisso</p> <p><i>Possibili colori serrandine:</i> Mobile a serrandina effetto acciaio inox n. 522 (rivestito) Nero n. 523 Altezza lamelle 25 mm</p> <p>Armadio all'interno nello stesso colore del corpo.</p> <p>Non disponibile nei colori dei lati a vista.</p>	D	ARO	60	03	33	325	325	325	325	325	325	325	-	-	-	-

Le figure non rispecchiano l'esecuzione del frontale.

Sovrappensile

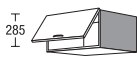
Profondità corpo 560 mm

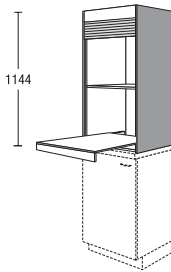
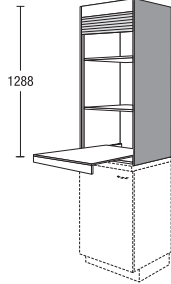
		Larghezza	Gruppo di prezzo							Servosoft	Pro Servosoft	VetroProServo	Ammortizzamento porta Top Motion	Ammortizzamento porta Top Motion Plus	
			1	2	3	4	5	6	7						
 <p>Sopralzo laterale altezza 291 mm</p> <p>1 ribaltina</p> <p>Montaggio maniglia solo orizzontale</p> <p>Da impiegare in associazione con pensili in altezza 03 e colonne in altezza 01</p> <p>Schienale spostato in avanti per l'aerazione degli elettrodomestici.</p> <p>Solo come combinazione unitamente a colonne di altezza 01 e pensili di altezza 03.</p> <p>Non progettare una colonna di altezza 03 vicino alla combinazione colonna altezza 01 e mobile a sopralzo!</p>	AK	30	29	39	43	45	47	52	55	60	-	-	-	7	17
	AK	45	29	47	50	52	55	61	64	68	-	-	-	7	17
	AK	50	29	49	53	56	59	63	66	71	-	-	-	7	17
	AK	60	29	51	54	57	60	66	70	76	-	-	-	7	17
	AK	90	29	66	70	74	77	86	90	99	-	-	-	7	17
 <p>Sopralzo laterale altezza 363 mm</p> <p>1 ribaltina</p> <p>Montaggio maniglia solo orizzontale</p>	AK	60	36	65	69	73	77	84	90	97	-	-	-	7	17
	AK	90	36	80	85	90	94	104	110	120	-	-	-	7	17
	AK	100	36	86	92	97	102	113	120	131	-	-	-	9	19
 <p>Mobile a sopralzo con serrandina e carrello a ripiani D altezza 1144 mm (altezza-01)</p> <p>appoggiato su piani di lavoro spessore 40 mm</p> <p>Serrandina in sintetico rivestita con maniglia a listello idonea</p> <p>1 ripiano regolabile</p> <p>1 carrello a ripiani Portata 40 kg</p> <p>Possibili colori serrandine: Mobile a serrandina effetto acciaio inox n. 522 (rivestito) Nero n. 523 Altezza lamelle 25 mm</p> <p>Armadio all'interno nello stesso colore del corpo.</p> <p>Non disponibile nei colori dei lati a vista.</p>	ARO	60	01	TA	449	449	449	449	449	449	-	-	-	-	-
 <p>Mobile a sopralzo con serrandina e carrello a ripiani D altezza 1288 mm (altezza-02)</p> <p>appoggiato su piani di lavoro spessore 40 mm</p> <p>Serrandina in sintetico rivestita con maniglia a listello idonea</p> <p>2 ripiani regolabili</p> <p>1 carrello a ripiani Portata 40 kg</p> <p>Possibili colori serrandine: Mobile a serrandina effetto acciaio inox n. 522 (rivestito) Nero n. 523 Altezza lamelle 25 mm</p> <p>Armadio all'interno nello stesso colore del corpo.</p> <p>Non disponibile nei colori dei lati a vista.</p>	ARO	60	02	TA	476	476	476	476	476	476	-	-	-	-	-

3.60

Le figure non rispecchiano l'esecuzione del frontale.

Sovrappensile

Profondità corpo 560 mm

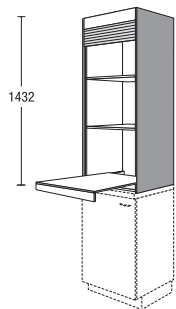

Mobile a sopralzo con serrandina e carrello a ripiani D ARO 60 03 TA

altezza 1432 mm (altezza-03)
 appoggiato su piani di lavoro spessore 40 mm

Serrandina in sintetico rivestita con maniglia a listello idonea
 2 ripiani regolabili
 1 carrello a ripiani Portata 40 kg

Possibili colori serrandine:
 Mobile a serrandina effetto acciaio inox n. 522 (rivestito)
 Nero n. 523
 Altezza lamelle 25 mm

Armadio all'interno nello stesso colore del corpo.

Non disponibile nei colori dei lati a vista.

Larghezza

Gruppo di prezzo

1 2 3 4 5 6 7

Servosoft

Pro Servosoft

VetroProServo

Ammortizzamento porta Top Motion

Ammortizzamento porta Top Motion Plus

503 503 503 503 503 503 503

-

-

-

-

-

Sovrappensile

Profondità corpo 560 mm

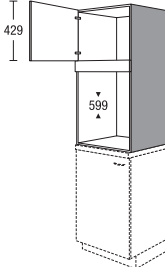
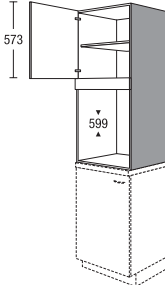
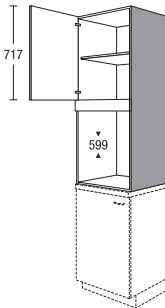
	Larghezza	Gruppo di prezzo							Servosoft	Pro Servosoft	VetroProServo	Ammortizzamento porta Top Motion	Ammortizzamento porta Top Motion Plus	
		1	2	3	4	5	6	7						
 <p>Sopralzo altezza 1144 mm (altezza 01) appoggiato su piani di lavoro spessore 40 mm</p> <p>Dimensioni nicchia: altezza 599 mm, larghezza max. 568 mm, profondità 560 mm</p> <p>1 antina girevole 1 frontalino in alto montato fisso</p> <p><i>Indicare il tipo del fornello</i></p> <p><i>Le facciate rivestite in pellicola vengono fornite accompagnate da profili gratuiti di protezione contro il calore.</i></p>	AB	01	157	169	180	191	215	239	269	-	-	-	4	4
 <p>Sopralzo altezza 1288 mm (altezza 02) appoggiato su piani di lavoro spessore 40 mm</p> <p>Dimensioni nicchia: altezza 599 mm, larghezza max. 568 mm, profondità 560 mm</p> <p>1 antina girevole 1 ripiano regolabile 1 frontalino in alto montato fisso</p> <p><i>Indicare il tipo del fornello</i></p> <p><i>Le facciate rivestite in pellicola vengono fornite accompagnate da profili gratuiti di protezione contro il calore.</i></p>	AB	02	169	183	194	206	232	258	290	-	-	-	4	4
 <p>Sopralzo altezza 1432 mm (altezza 03) appoggiato su piani di lavoro spessore 40 mm</p> <p>Dimensioni nicchia: altezza 599 mm, larghezza max. 568 mm, profondità 560 mm</p> <p>1 antina girevole 1 ripiano regolabile 1 frontalino in alto montato fisso</p> <p><i>Indicare il tipo del fornello</i></p> <p><i>Le facciate rivestite in pellicola vengono fornite accompagnate da profili gratuiti di protezione contro il calore.</i></p>	AB	03	177	191	202	215	242	269	302	-	-	-	4	4

Sovrappensile

Profondità corpo 560 mm

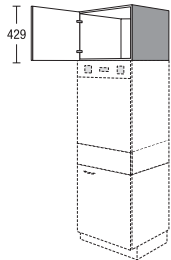
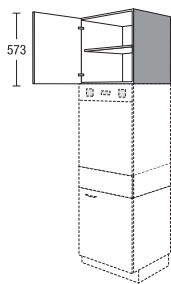
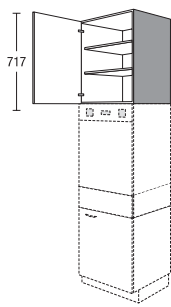
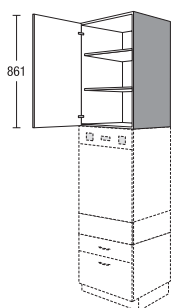
		Larghezza		Gruppo di prezzo							Servosoft	Pro Servosoft	VetroProServo	Ammortizzamento porta Top Motion	Ammortizzamento porta Top Motion Plus	
		60	43	1	2	3	4	5	6	7						
	<p>Sovrappensile</p> <p>come sopralzo su elettrodomestico in combinazione con pedana zoccolo e fascia fissa per pedana zoccolo</p> <p>1 antina girevole</p> <p><i>Sottopiano bianco.</i></p> <p><i>Montaggio possibile solo tra fianchi o mobili.</i></p>	A	60	43	60	64	68	72	81	90	101	-	-	-	4	4
	<p>Sovrappensile</p> <p>come sopralzo su elettrodomestico in combinazione con pedana zoccolo e fascia fissa per pedana zoccolo</p> <p>1 antina girevole</p> <p>1 ripiano regolabile</p> <p><i>Sottopiano bianco.</i></p> <p><i>Montaggio possibile solo tra fianchi o mobili.</i></p>	A	60	58	65	70	74	78	88	97	110	-	-	-	4	4
	<p>Sovrappensile</p> <p>come sopralzo su elettrodomestico in combinazione con pedana zoccolo e fascia fissa per pedana zoccolo</p> <p>1 antina girevole</p> <p>2 ripiani regolabili</p> <p><i>Sottopiano bianco.</i></p> <p><i>Montaggio possibile solo tra fianchi o mobili.</i></p>	A	60	72	70	76	80	85	95	105	118	-	-	-	4	4
	<p>Sovrappensile</p> <p>come sopralzo su elettrodomestico in combinazione con pedana zoccolo e fascia fissa per pedana zoccolo</p> <p>1 antina girevole</p> <p>2 ripiani regolabili</p> <p><i>Sottopiano bianco.</i></p> <p><i>Montaggio possibile solo tra fianchi o mobili.</i></p>	A	60	87	85	91	97	103	115	128	143	-	-	-	4	4

Le figure non rispecchiano l'esecuzione del frontale.

Sovrappensile

Profondità corpo 560 mm

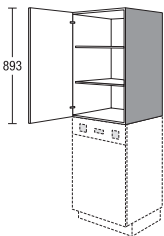
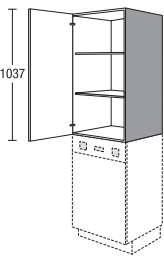
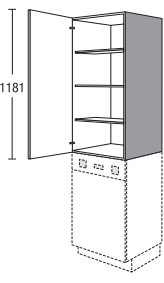
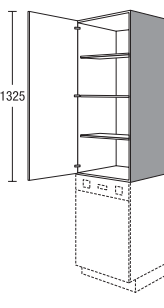
	Larghezza	Gruppo di prezzo							Servosoft	Pro Servosoft	VetroProServo	Ammortizzamento porta Top Motion	Ammortizzamento porta Top Motion Plus	
		1	2	3	4	5	6	7						
 <p>Sovrappensile 899 mm (altezza highboard 1619) come mobile a sopralzo su elettrodomestici</p> <p>1 antina girevole 2 ripiani regolabili</p> <p><i>Sottopiano bianco.</i> <i>Montaggio possibile solo tra fianchi o mobili.</i></p>	A	60	90	96	103	110	116	130	145	162	-	-	4	4
 <p>Sovrappensile come mobile a sopralzo su elettrodomestici</p> <p>1 antina girevole 2 ripiani regolabili</p> <p><i>Sottopiano bianco.</i> <i>Montaggio possibile solo tra fianchi o mobili.</i></p>	A	60	104	119	128	136	144	163	181	212	-	-	4	4
 <p>Sovrappensile altezza 1187 mm (altezza-01) come mobile a sopralzo su elettrodomestici</p> <p>1 antina girevole 3 ripiani regolabili</p> <p><i>Sottopiano bianco.</i> <i>Montaggio possibile solo tra fianchi o mobili.</i></p>	A	60	118	131	141	150	159	179	199	233	-	-	6	6
 <p>Sovrappensile altezza 1331 mm (altezza-02) come mobile a sopralzo su elettrodomestici</p> <p>1 antina girevole 3 ripiani regolabili</p> <p><i>Sottopiano bianco.</i> <i>Montaggio possibile solo tra fianchi o mobili.</i></p>	A	60	133	136	146	156	165	186	207	242	-	-	6	6

3.64

Le figure non rispecchiano l'esecuzione del frontale.

Sovrappensile

Profondità corpo 560 mm

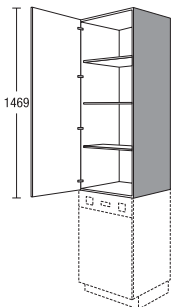
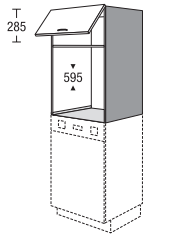
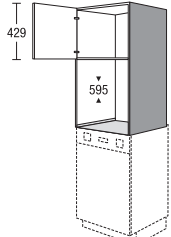
		Larghezza	Gruppo di prezzo							Servosoft	Pro Servosoft	VetroProServo	Ammortizzamento porta Top Motion	Ammortizzamento porta Top Motion Plus			
			1	2	3	4	5	6	7								
	Sovrappensile altezza 1475 mm (altezza-03) come mobile a sopralzo su elettrodomestici 1 antina girevole 3 ripiani regolabili <i>Sottopiano bianco.</i> <i>Montaggio possibile solo tra fianchi o mobili.</i>	A	60	148	144	155	165	175	197	219	256	-	-	-	8	8	
		Sopralzo per forno 899 mm (altezza highboard 1619) come mobile a sopralzo su elettrodomestici Dimensioni nicchia: altezza 595 mm, larghezza max. 568 mm, profondità 560 mm 1 ribaltina 1 piano metallico <i>Indicare il tipo di elettrodomestico</i> <i>Le facciate rivestite in pellicola vengono fornite accompagnate da profili gratuiti di protezione contro il calore.</i> <i>Montaggio possibile solo tra fianchi o mobili.</i>	AB	90	K	139	149	160	168	188	209	235	-	-	-	7	17
		Sopralzo per forno altezza 1043 mm come mobile a sopralzo su elettrodomestici Dimensioni nicchia: altezza 595 mm, larghezza max. 568 mm, profondità 560 mm 1 antina girevole 1 piano metallico <i>Indicare il tipo di elettrodomestico</i> <i>Le facciate rivestite in pellicola vengono fornite accompagnate da profili gratuiti di protezione contro il calore.</i> <i>Montaggio possibile solo tra fianchi o mobili.</i>	AB	104		155	167	177	188	213	236	276	-	-	-	4	4

Le figure non rispecchiano l'esecuzione del frontale.

3.65

Sovrappensile

Profondità corpo 560 mm

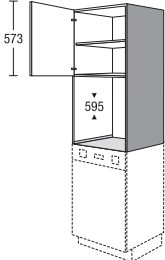
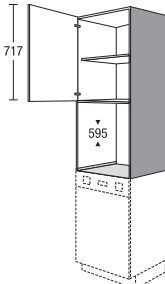
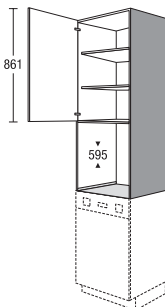
	Larghezza	Gruppo di prezzo							Servosoft	Pro Servosoft	VetroProServo	Ammortizzamento porta Top Motion	Ammortizzamento porta Top Motion Plus	
		1	2	3	4	5	6	7						
 <p>Sopralzo per forno altezza 1187 mm (altezza-01) come mobile a sopralzo su elettrodomestici</p> <p>Dimensioni nicchia: altezza 595 mm, larghezza max. 568 mm, profondità 560 mm</p> <p>1 antina girevole 1 ripiano 1 piano metallico</p> <p><i>Indicare il tipo di elettrodomestico</i></p> <p><i>Le facciate rivestite in pellicola vengono fornite accompagnate da profili gratuiti di protezione contro il calore.</i></p> <p><i>Montaggio possibile solo tra fianchi o mobili.</i></p>	AB	118	163	176	187	197	223	247	290	-	-	-	4	4
 <p>Sopralzo per forno altezza 1331 mm (altezza-02) come mobile a sopralzo su elettrodomestici</p> <p>Dimensioni nicchia: altezza 595 mm, larghezza max. 568 mm, profondità 560 mm</p> <p>1 antina girevole 1 ripiano 1 piano metallico</p> <p><i>Indicare il tipo di elettrodomestico</i></p> <p><i>Le facciate rivestite in pellicola vengono fornite accompagnate da profili gratuiti di protezione contro il calore.</i></p> <p><i>Montaggio possibile solo tra fianchi o mobili.</i></p>	AB	133	171	185	195	208	234	260	292	-	-	-	4	4
 <p>Sopralzo per forno altezza 1475 mm (altezza-03) come mobile a sopralzo su elettrodomestici</p> <p>Dimensioni nicchia: altezza 595 mm, larghezza max. 568 mm, profondità 560 mm</p> <p>1 antina girevole 2 ripiani 1 piano metallico</p> <p><i>Indicare il tipo di elettrodomestico</i></p> <p><i>Le facciate rivestite in pellicola vengono fornite accompagnate da profili gratuiti di protezione contro il calore.</i></p> <p><i>Montaggio possibile solo tra fianchi o mobili.</i></p>	AB	148	173	187	197	210	237	263	295	-	-	-	4	4

Sovrappensile

Profondità corpo 560 mm

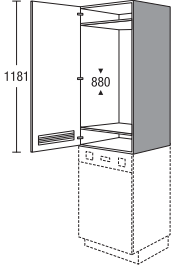
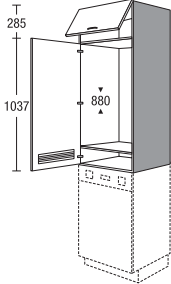
		Larghezza	Gruppo di prezzo							Servosoft	Pro Servosoft	VetroProServo	Ammortizzamento porta Top Motion	Ammortizzamento porta Top Motion Plus	
			1	2	3	4	5	6	7						
	<p>Sovrappensile per elettrodomestico da incasso <input checked="" type="checkbox"/></p> <p>altezza 1187 mm (altezza-01) come mobile a sopralzo su elettrodomestici alt. nicchia 880 mm</p> <p>1 antina a cerniera per elettrodomestici 1 griglia di aerazione</p> <p><i>Indicare il tipo di elettrodomestico</i></p> <p><i>Griglia di aerazione da montare sul posto.</i></p> <p><i>Montaggio possibile solo tra fianchi o mobili.</i></p> <p><i>Montaggio maniglia solo verticale</i></p> <p><i>Non è possibile la combinazione con maniglia 740, 760, 780, 790 e 800.</i></p> <p><i>Disponibili per i seguenti programmi: IP 1200, IP 2200, IP 3150, IP 4050, IP 6800 CK</i></p>	A88	118	141	152	161	171	193	214	251	-	-	-	6	6
		<p>Sovrappensile per elettrodomestico da incasso <input checked="" type="checkbox"/></p> <p>altezza 1331 mm (altezza-02) come mobile a sopralzo su elettrodomestici alt. nicchia 880 mm</p> <p>1 ribaltina 1 antina a cerniera per elettrodomestici 1 griglia di aerazione</p> <p><i>Indicare il tipo di elettrodomestico</i></p> <p><i>Griglia di aerazione da montare sul posto.</i></p> <p><i>Montaggio possibile solo tra fianchi o mobili.</i></p> <p><i>Montaggio maniglia solo verticale</i></p> <p><i>Non è possibile la combinazione con maniglia 740, 760, 780, 790 e 800.</i></p> <p><i>Disponibili per i seguenti programmi: IP 1200, IP 2200, IP 3150, IP 4050, IP 6800 CK</i></p>	A88	133 K	149	160	170	180	203	225	263	-	-	-	10

Le figure non rispecchiano l'esecuzione del frontale.

Sovrappensile

Profondità corpo 560 mm

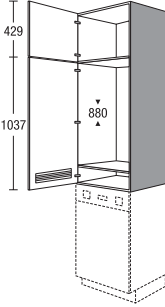
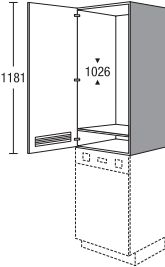
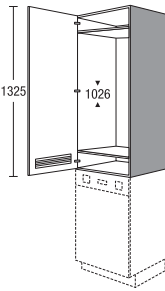
	Larghezza	Gruppo di prezzo							Servosoft	Pro Servosoft	VetroProServo	Ammortizzamento porta Top Motion	Ammortizzamento porta Top Motion Plus	
		1	2	3	4	5	6	7						
 <p>Sovrappensile per elettrodomestico da incasso <input checked="" type="checkbox"/></p> <p>altezza 1475 mm (altezza-03) come mobile a sopralzo su elettrodomestici alt. nicchia 880 mm</p> <p>1 antina girevole 1 antina a cerniera per elettrodomestici 1 griglia di aerazione</p> <p><i>Indicare il tipo di elettrodomestico</i></p> <p><i>Griglia di aerazione da montare sul posto.</i></p> <p><i>Montaggio maniglia solo verticale</i></p> <p><i>Non è possibile la combinazione con maniglia 740, 760, 780, 790 e 800.</i></p> <p><i>Disponibili per i seguenti programmi: IP 1200, IP 2200, IP 3150, IP 4050, IP 6800 CK</i></p>	A88	148	150	161	172	182	205	228	267	-	-	-	10	10
 <p>Sovrappensile per elettrodomestico da incasso <input checked="" type="checkbox"/></p> <p>altezza 1187 mm (altezza-01) come mobile a sopralzo su elettrodomestici</p> <p>Altezza nicchia 1026 mm</p> <p>1 antina a cerniera per elettrodomestici 1 griglia di aerazione</p> <p><i>Indicare il tipo di elettrodomestico</i></p> <p><i>Griglia di aerazione da montare sul posto.</i></p> <p><i>Montaggio possibile solo tra fianchi o mobili.</i></p> <p><i>Montaggio maniglia solo verticale</i></p> <p><i>Non è possibile la combinazione con maniglia 740, 760, 780, 790 e 800.</i></p> <p><i>Disponibili per i seguenti programmi: IP 1200, IP 2200, IP 3150, IP 4050, IP 6800 CK</i></p>	A102	118	136	146	156	165	186	207	242	-	-	-	6	6
 <p>Sovrappensile per elettrodomestico da incasso <input checked="" type="checkbox"/></p> <p>altezza 1331 mm (altezza-02) come mobile a sopralzo su elettrodomestici</p> <p>Altezza nicchia 1026 mm</p> <p>1 antina a cerniera per elettrodomestici 1 griglia di aerazione</p> <p><i>Indicare il tipo di elettrodomestico</i></p> <p><i>Griglia di aerazione da montare sul posto.</i></p> <p><i>Montaggio possibile solo tra fianchi o mobili.</i></p> <p><i>Montaggio maniglia solo verticale</i></p> <p><i>Non è possibile la combinazione con maniglia 740, 760, 780, 790 e 800.</i></p> <p><i>Disponibili per i seguenti programmi: IP 1200, IP 2200, IP 3150, IP 4050, IP 6800 CK</i></p>	A102	133	138	148	158	167	189	210	246	-	-	-	6	6

3.68

Le figure non rispecchiano l'esecuzione del frontale.

Sovrappensile

Profondità corpo 560 mm

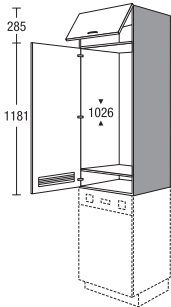
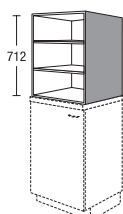
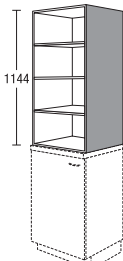
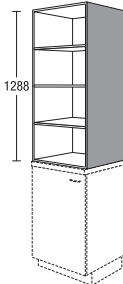
		Larghezza		Gruppo di prezzo							Servosoft	Pro Servosoft	VetroProServo	Ammortizzamento porta Top Motion	Ammortizzamento porta Top Motion Plus
		60	148	1	2	3	4	5	6	7					
 <p>Sovrappensile per elettrodomestico da incasso <input checked="" type="checkbox"/></p> <p>altezza 1475 mm (altezza-03) come mobile a sopralzo su elettrodomestici</p> <p>Altezza nicchia 1026 mm</p> <p>1 ribaltina 1 antina a cerniera per elettrodomestici 1 griglia di aerazione</p> <p><i>Indicare il tipo di elettrodomestico</i></p> <p><i>Griglia di aerazione da montare sul posto.</i></p> <p><i>Montaggio possibile solo tra fianchi o mobili.</i></p> <p><i>Montaggio maniglia solo verticale</i></p> <p><i>Non è possibile la combinazione con maniglia 740, 760, 780, 790 e 800.</i></p> <p><i>Disponibili per i seguenti programmi: IP 1200, IP 2200, IP 3150, IP 4050, IP 6800 CK</i></p>	A102	148	K	157	169	179	190	213	237	277	-	-	-	10	20
 <p>Scaffale d'appoggio <input type="checkbox"/></p> <p>altezza 712 mm (altezza highboard 1475)</p> <p>appoggiato su piani di lavoro spessore 40 mm</p> <p>2 ripiani regolabili</p> <p><i>Esecuzione materiale corpo</i></p> <p><i>Non disponibile nei colori dei lati a vista.</i></p>	AR	60	148	148	148	148	148	148	148	148	-	-	-	-	-
	AR	65	148	166	166	166	166	166	166	166	-	-	-	-	-
 <p>Scaffale d'appoggio <input type="checkbox"/></p> <p>altezza 1144 mm (altezza-01)</p> <p>appoggiato su piani di lavoro spessore 40 mm</p> <p>3 ripiani regolabili</p> <p><i>Esecuzione materiale corpo</i></p> <p><i>Non disponibile nei colori dei lati a vista.</i></p>	AR	60	01	172	172	172	172	172	172	172	-	-	-	-	-
	AR	65	01	192	192	192	192	192	192	192	-	-	-	-	-
 <p>Scaffale d'appoggio <input type="checkbox"/></p> <p>altezza 1288 mm (altezza-02)</p> <p>appoggiato su piani di lavoro spessore 40 mm</p> <p>3 ripiani regolabili</p> <p><i>Esecuzione materiale corpo</i></p> <p><i>Non disponibile nei colori dei lati a vista.</i></p>	AR	60	02	180	180	180	180	180	180	180	-	-	-	-	-
	AR	65	02	199	199	199	199	199	199	199	-	-	-	-	-

Le figure non rispecchiano l'esecuzione del frontale.

3.69

Sovrappensile

Profondità corpo 560 mm

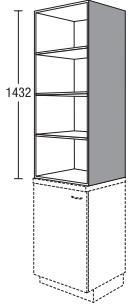

Scaffale d'appoggio
altezza 1432 mm (altezza-03)
 appoggiato su piani di lavoro spessore 40 mm
 3 ripiani regolabili
Esecuzione materiale corpo
Non disponibile nei colori dei lati a vista.

D AR
 D AR

Larghezza

Gruppo di prezzo

1	2	3	4	5	6	7
187	187	187	187	187	187	187
207	207	207	207	207	207	207

Servosoft
 Pro Servosoft
 VetroProServo
 Ammortizzamento porta Top Motion
 Ammortizzamento porta Top Motion Plus

Listelli di adattamento

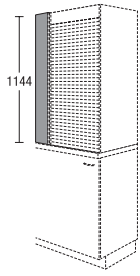
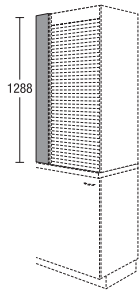
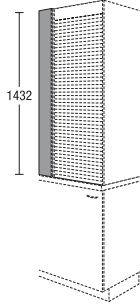
Profondità corpo 326 mm		Larghezza	Gruppo di prezzo							Servosoft	Pro Servosoft	VetroProServo	Ammortizzamento porta Top Motion	Ammortizzamento porta Top Motion Plus	
			1	2	3	4	5	6	7						
 <p>Listello di adattamento per mobili a sopralzo altezza 1144 mm (altezza-01) <i>Esecuzione materiale corpo</i> <i>Non disponibile nei colori dei lati a vista.</i></p>	APK	10	01	17	17	17	17	17	17	17	-	-	-	-	-
	APK	20	01	23	23	23	23	23	23	23	-	-	-	-	-
	APK	30	01	29	29	29	29	29	29	29	-	-	-	-	-
 <p>Listello di adattamento per mobili a sopralzo altezza 1288 mm (altezza-02) <i>Esecuzione materiale corpo</i> <i>Non disponibile nei colori dei lati a vista.</i></p>	APK	10	02	17	17	17	17	17	17	17	-	-	-	-	-
	APK	20	02	23	23	23	23	23	23	23	-	-	-	-	-
	APK	30	02	29	29	29	29	29	29	29	-	-	-	-	-
 <p>Listello di adattamento per mobili a sopralzo altezza 1432 mm (altezza-03) <i>Esecuzione materiale corpo</i> <i>Non disponibile nei colori dei lati a vista.</i></p>	APK	10	03	18	18	18	18	18	18	18	-	-	-	-	-
	APK	20	03	24	24	24	24	24	24	24	-	-	-	-	-
	APK	30	03	30	30	30	30	30	30	30	-	-	-	-	-

Le figure non rispecchiano l'esecuzione del frontale.

Annotazioni

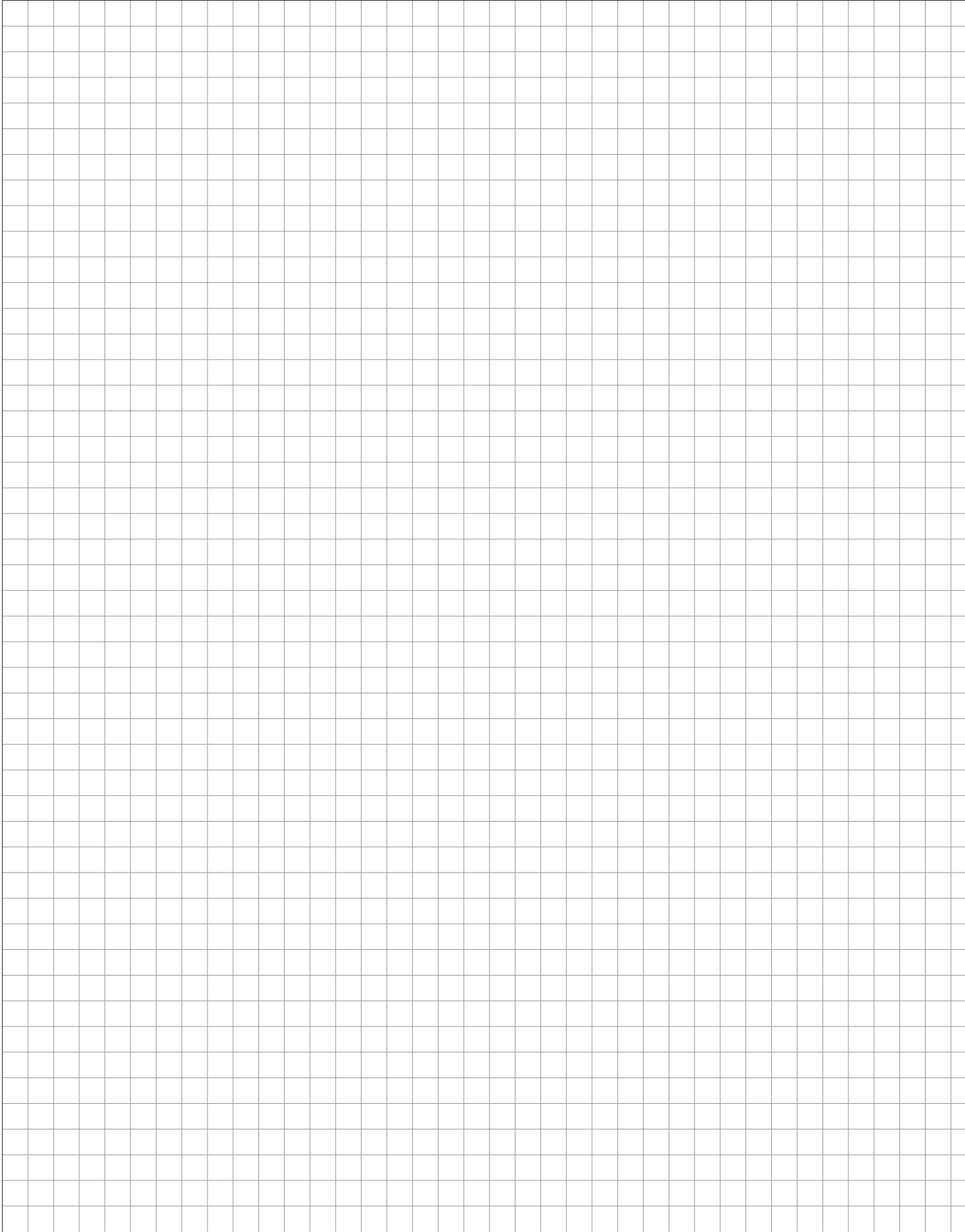

4. Colonne, highboard

Legenda simboli articoli

Pagina riassuntiva delle highboard più progettate

Riassunto delle colonne maggiormente utilizzate

Informazioni tipi di lavorazione

Highboard 1043 mm

Highboard 1475 mm

Colonne 1619 mm

Colonne 1907 mm, altezza 01

Colonne 2051 mm, altezza 02

Colonne 2195 mm, altezza 03

Moduli per lavastoviglie installate in alto

Legenda simboli articoli



Riduzione larghezza

Per supplemento e informazioni si veda il Registro 9, Elementi di progettazione Argomenti speciali, Sottoregistro Supplementi/Altro

Riduzione della larghezza del mobile a quella inferiore successiva offerta.
Esempio: larghezza mobile 600 mm = riduzione fino a 501 mm

Riduzione possibile solo per programmi riducibili con applicazione bordo.

Programmi possibili:
IP 1200, IP 2200, IP 3150, IP 4050

La riduzione della larghezza è possibile solo con maniglie a staffa e manopole.

Le esecuzioni di maniglie a lunghezza variabile (maniglie a barra, maniglie a listello) non sono possibili in caso di riduzione della larghezza!



Riduzione profondità

Per supplemento e informazioni si veda il Registro 9, Elementi di progettazione Argomenti speciali, Sottoregistro Supplementi/Altro



Riduzione della profondità e della larghezza

Combinazioni delle due varianti

Per supplemento e informazioni si veda il Registro 9, Elementi di progettazione Argomenti speciali, Sottoregistro Supplementi/Altro

Informazioni su produzioni speciali





Preghiamo di tenere presenti le produzioni speciali per i mobili.

Sono possibili le seguenti personalizzazioni:

- riduzione della larghezza
- riduzione della profondità
- maggiore profondità dei lati del corpo

Per informazioni a riguardo si veda il Registro 9 Elementi di progettazione, Argomenti speciali, Sottoregistro Supplementi/altro.

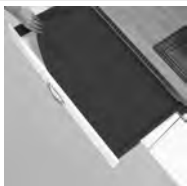
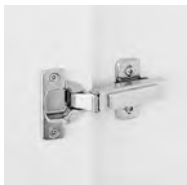
Varianti di dotazione

	<p>Cassetti/estraibili esecuzione standard TANDEMBOX plus Colore grigio argento Variante: 506 = estrazione totale con Servosoft (tenere conto del sovrapprezzo!)</p>
	<p>Cassetti/estraibili Professional (sovrapprezzo) TANDEMBOX antaro Colore antracite Estrazione totale con Servosoft Variante: 508 = Professional estrazione totale con Servosoft</p>
	<p>Cassetti / estraibili Professional con lato in vetro (sovrapprezzo) TANDEMBOX antaro Colore antracite Estrazione totale con Servosoft Variante: 510 = Professional con Servosoft e vetro trasparente 512 = Professional con Servosoft e vetro opalino</p>
	<p>Tappetini antiscivolo (Sovrapprezzo per ogni mobile) Tutti i cassetti / gli estraibili di una commessa vengono dotati dei possibili tappetini antiscivolo Attrezzatura cassetti/estraibile: Variante: 99 = senza tappetino antiscivolo 106 = tappetino antiscivolo in grigio argento 108 = tappetino antiscivolo in antracite</p>
	<p>Cerniera clip esecuzione standard Variante 414 in combinazione con supporto ribaltina di alta qualità</p>
	<p>Ammortizzazione anta girevole Top Motion (sovrapprezzo) Variante 418 Ammortizzazione anta girevole CLIP top BLUMOTION della Blum integrata in combinazione con supporto ribaltina di alta qualità</p>
	<p>Ammortizzazione anta girevole Top Motion (sovrapprezzo) Variante 428 Ammortizzazione anta girevole CLIP top BLUMOTION della Blum integrata in combinazione con supporto ribaltina AVENTOS HKS della Blum</p>

Pagina riassuntiva delle highboard più progettate

altezza 1475 mm

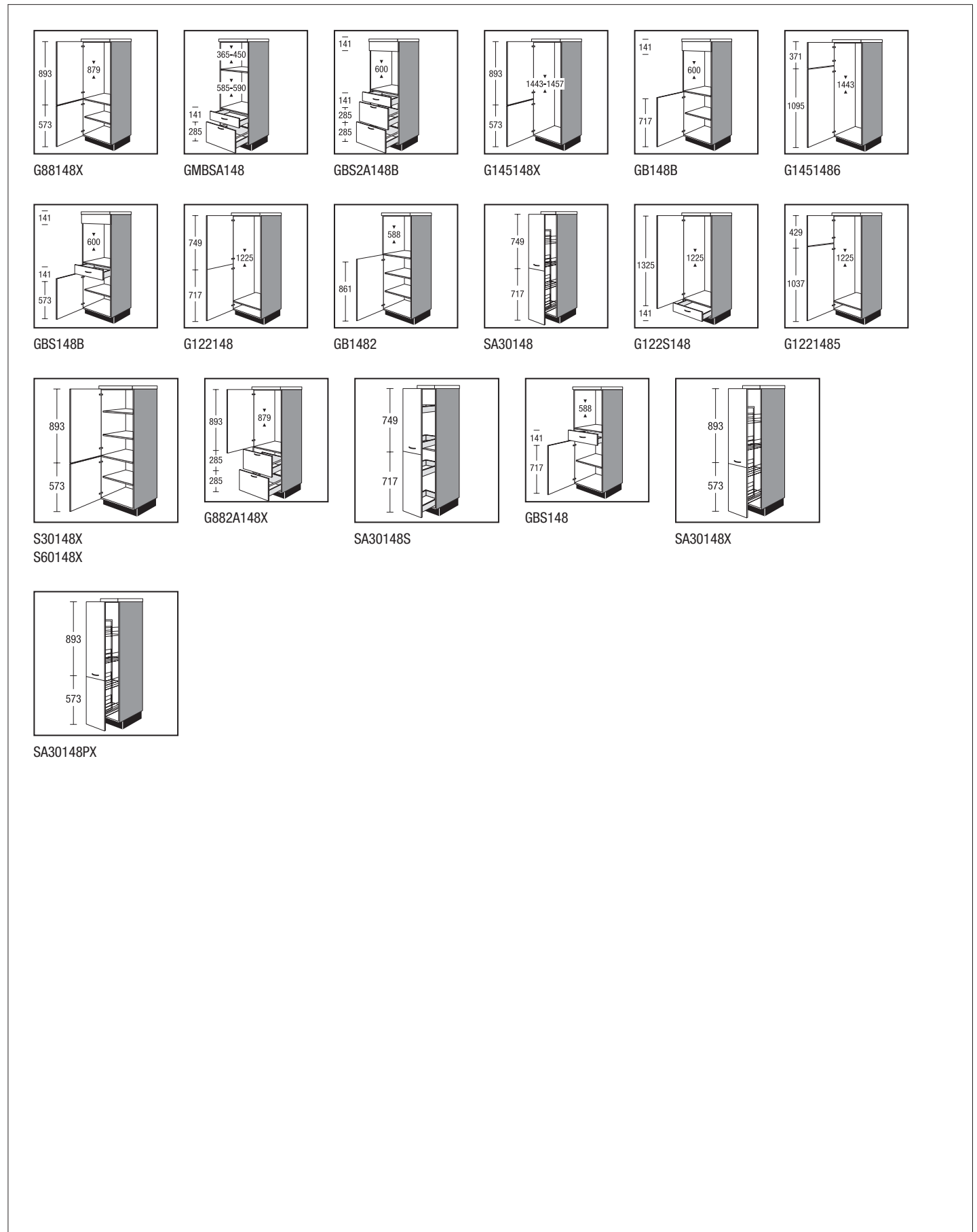

Riassunto delle colonne maggiormente utilizzate

altezza 1907 mm Altezza 01

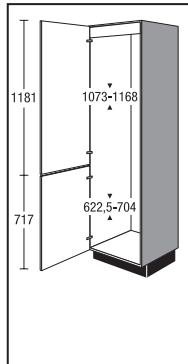

G17801

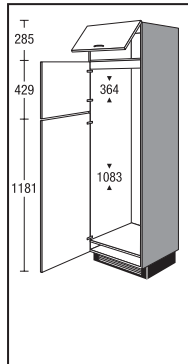

G14501K8

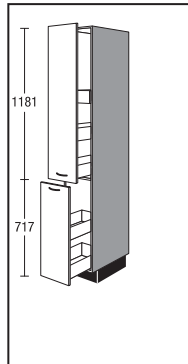

SA3001S

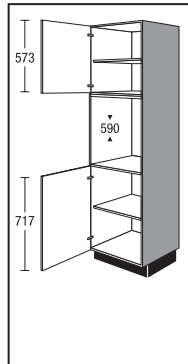

GB01

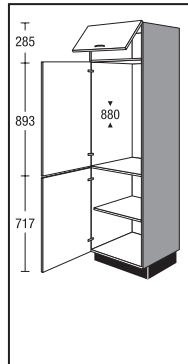

G8801K

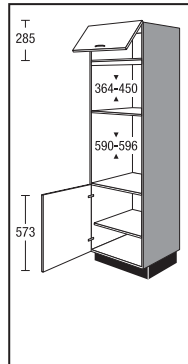

GMB01KX

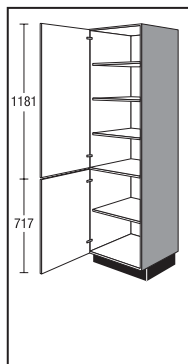

S3001
S4501
S5001
S6001

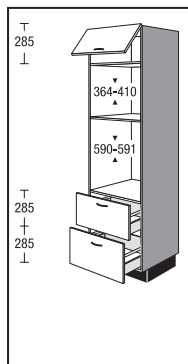

GMB2A01KX

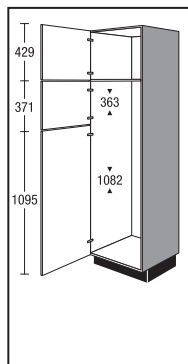

G145016

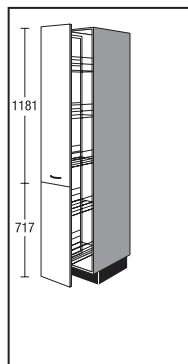

SA3001

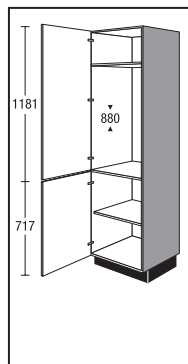

G8801

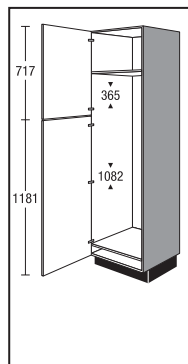

G145018

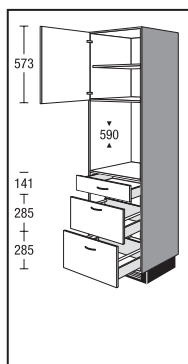

GBS2A01

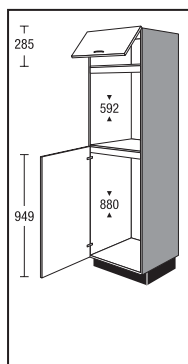

G88B01K4

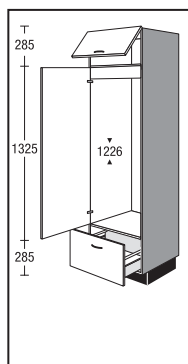

G122A01K

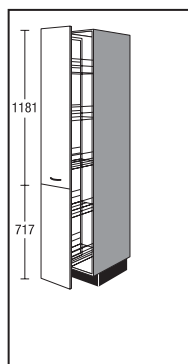

SA3001P

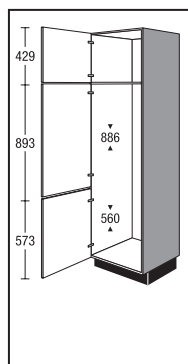

G14501X

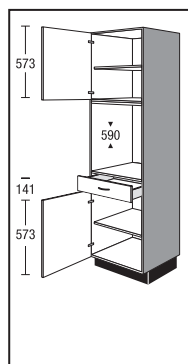

GBS01

Riassunto delle colonne maggiormente utilizzate

altezza 2051 mm Altezza 02

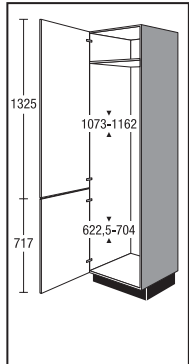
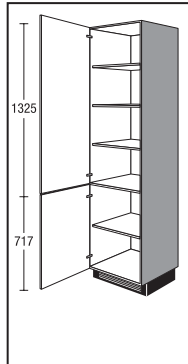
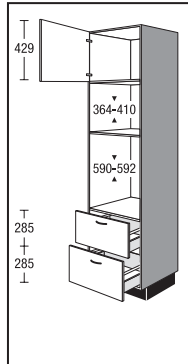
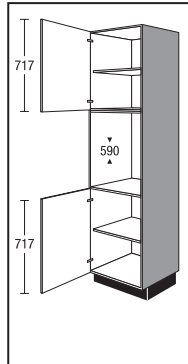
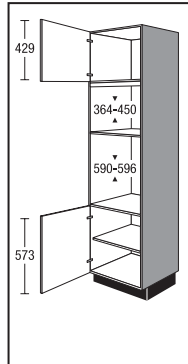
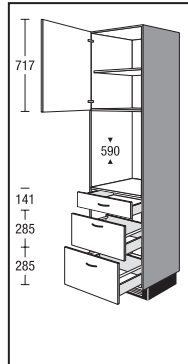
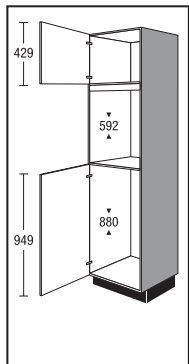
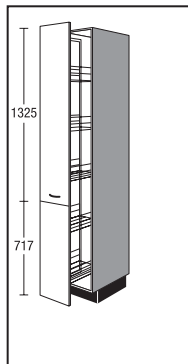
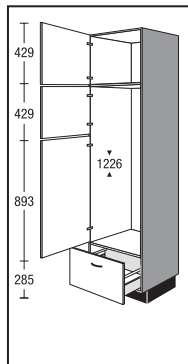
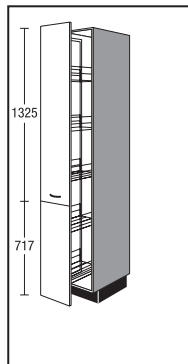
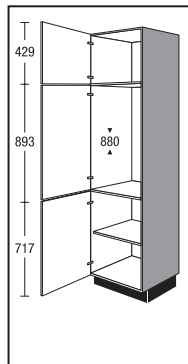
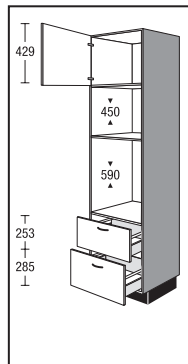
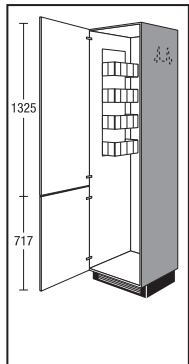
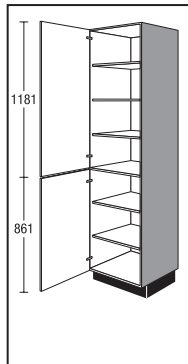
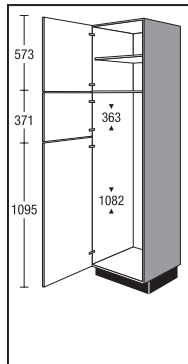
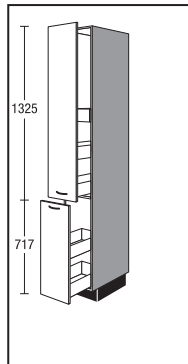
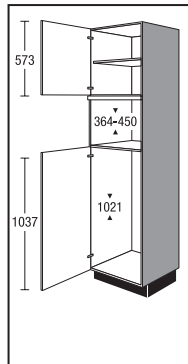
 <p>G17802</p>	 <p>S3002 S6002</p>	 <p>GMB2A02X</p>	 <p>GB02</p>	 <p>GMB02X</p>	 <p>GBS2A02</p>
 <p>G88B024</p>	 <p>SA3002</p>	 <p>G122A02</p>	 <p>SA3002P</p>	 <p>G8802</p>	 <p>GMB2A02Y</p>
 <p>S6002B</p>	 <p>S30022 S45022 S50022 S60022</p>	 <p>G145026</p>	 <p>SA3002S</p>	 <p>G102M025</p>	

Riassunto delle colonne maggiormente utilizzate

altezza 2195 mm Altezza 03

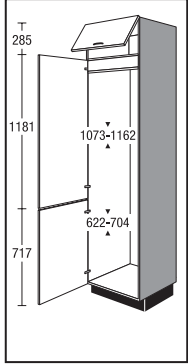

G17803K

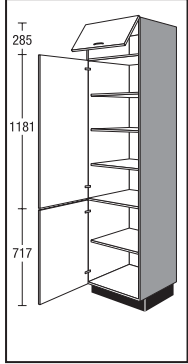

S3003K
S4503K
S5003K
S6003K

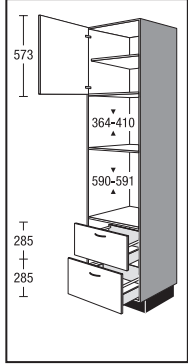

GMB2A03X

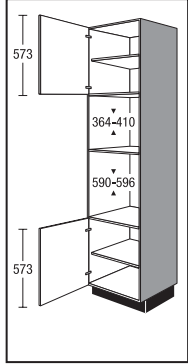

GMB03X

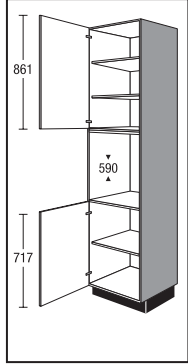

GB03

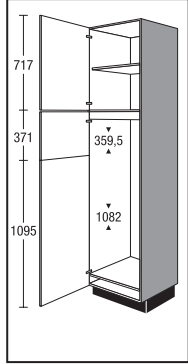

G145036

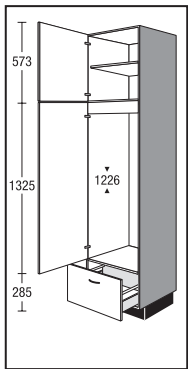

G122A03

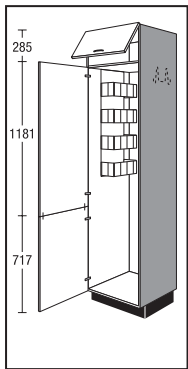

S4503KB
S5003KB
S6003KB

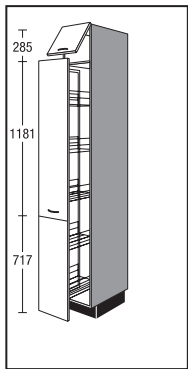

SA3003K

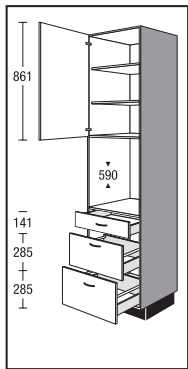

GBS2A03

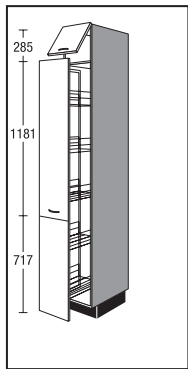

SA3003KP

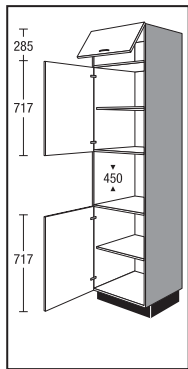

GM03K

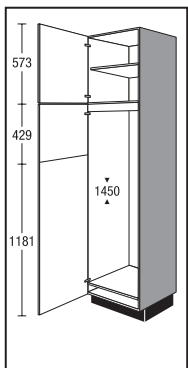

G145038

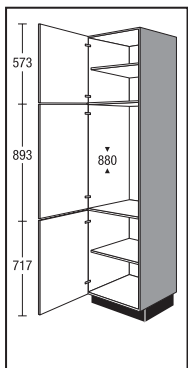

G8803

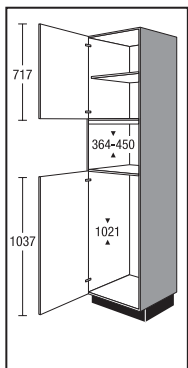

G102M035

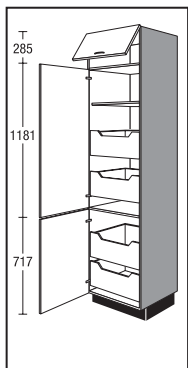

S3003KIA
S4503KIA
S5003KIA
S6003KIA

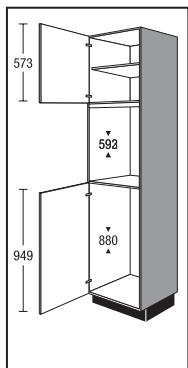

G88B034

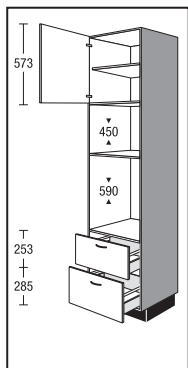

GMB2A03Y

Informazioni tipi di lavorazione

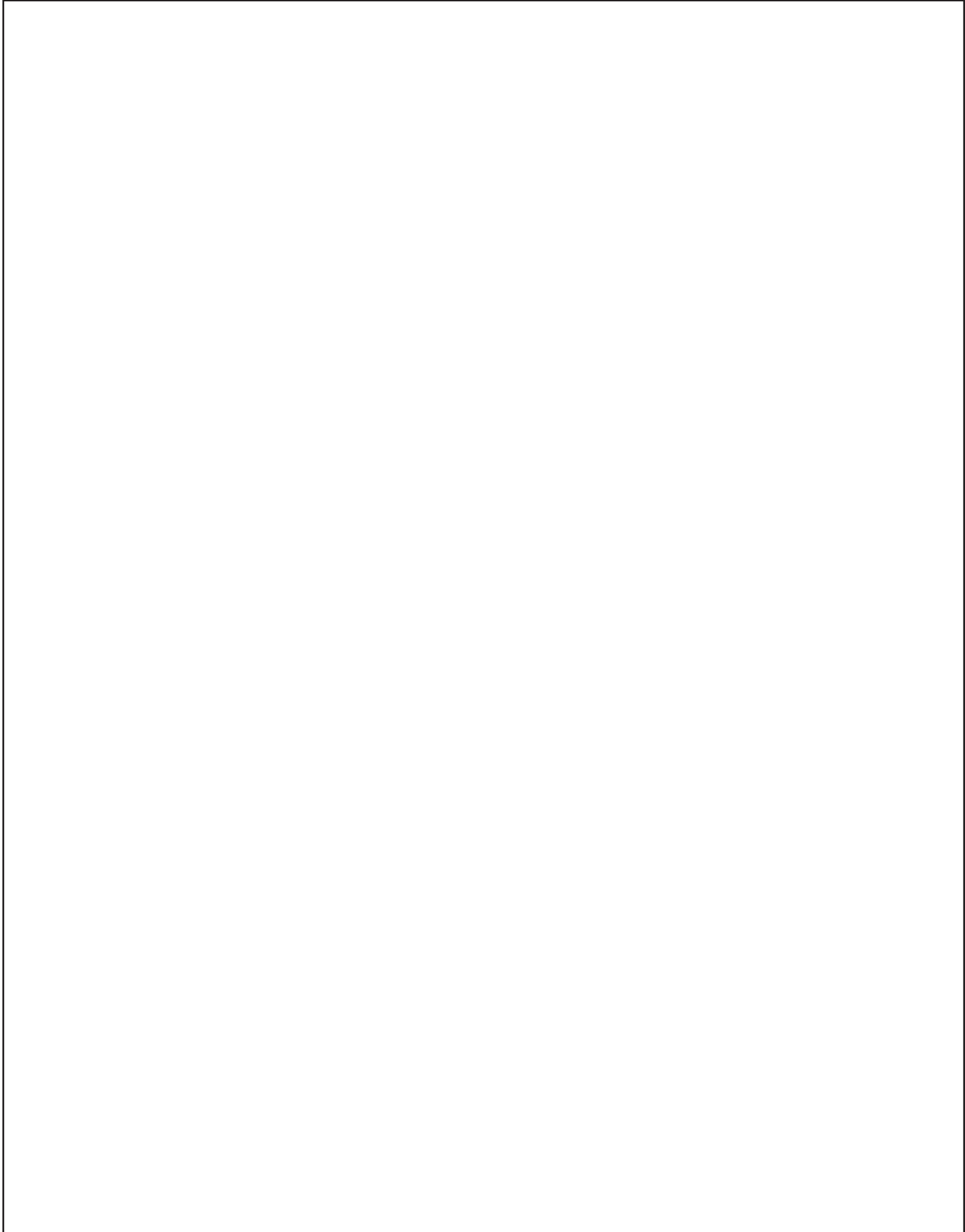





Informazioni colonne per elettrodomestici da incasso

Nelle pagine seguenti troverete un riassunto su possibili tipi in commercio e sui relativi tipi di lavorazione.

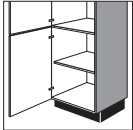
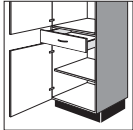
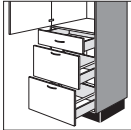
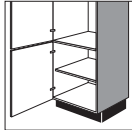
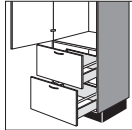
La ripartizione dei mobili è contrassegnata da semplici simboli e integrata dell'altezza corrispondente.

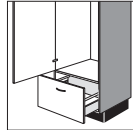
Possibilità	Esempio					
<ul style="list-style-type: none"> ⊕ Ribaltina ⊖ frontali fissi ⊙ anta girevole † frontali fissati con prigionieri Ⓢ nicchie per elettrodomestici (anche su sfondo grigio) Ⓟ Anta sollevabile per microonde (Questa nicchia può essere dotata successivamente di un'anta sollevabile a cura del cliente. Ordinare a parte, articolo LKP 60 43) ⊖ Cassetto ⊖ Estraibile 	<div style="display: flex; align-items: center;"> <div style="border: 1px solid black; padding: 5px; margin-right: 10px;"> <p style="text-align: center;">⊙ 573</p> <hr/> <p style="text-align: center;">⊙ 893 Ⓢ 878</p> <hr/> <p style="text-align: center;">⊖ 141</p> <hr/> <p style="text-align: center;">⊖ 285</p> <hr/> <p style="text-align: center;">⊖ 285</p> </div> <div> <p>Struttura del mobile partendo dall'alto</p> <ul style="list-style-type: none"> 1 anta girevole altezza 573 mm 1 anta girevole altezza 893 mm 1 nicchia integrata 878 mm 1 cassetto altezza 141 mm 1 estraibile altezza 285 mm 1 estraibile altezza 285 mm </div> </div> <p style="text-align: center; font-size: small;">G88S2A 03 SIA</p>					
"Varianti basi" in offerta						
						
<p>G88 1 anta girevole 1 ripiano</p>	<p>G88S 1 cassetto 1 anta girevole</p>	<p>G88S2A 1 cassetto 2 estraibili</p>	<p>G88...X 1 anta girevole 1 ripiano</p>	<p>G882A 2 estraibili</p>	<p>G882SA...X 2 cassetti 1 estraibile</p>	<p>G88A 1 estraibile</p>
<p>Sull'ordinazione ci occorre assolutamente la designazione dell'elettrodomestico secondo l'elenco dei tipi del produttore e la designazione dell'articolo del mobile desiderato.</p>						

Informazioni highboard per elettrodomestici da incasso

Tipi in commercio/lavorazione 1475 mm

88

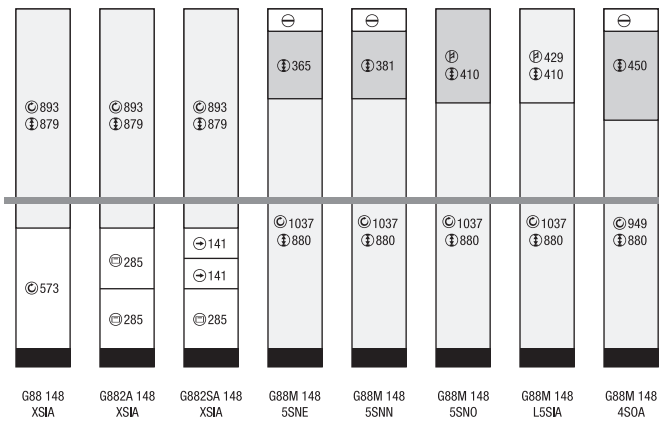

102

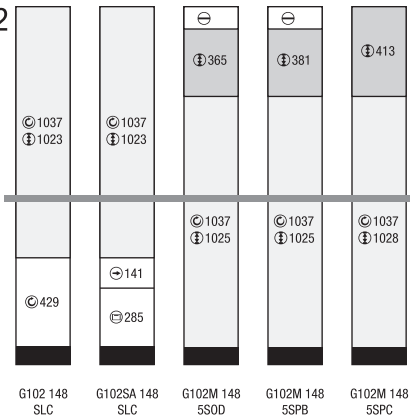

122

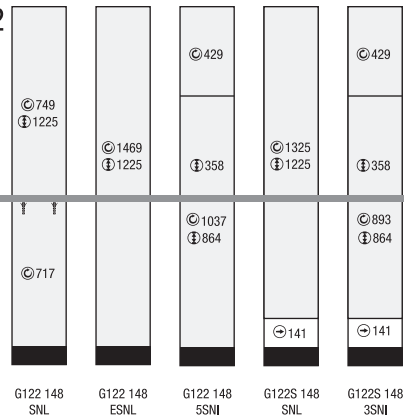

140



145

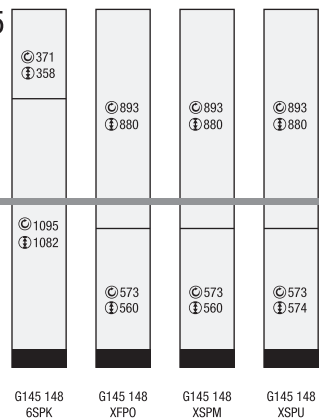

Informazioni highboard per elettrodomestici da incasso

Tipi in commercio/lavorazione 1475 mm



Informazioni highboard per elettrodomestici da incasso

Tipi in commercio/lavorazione 1619 mm

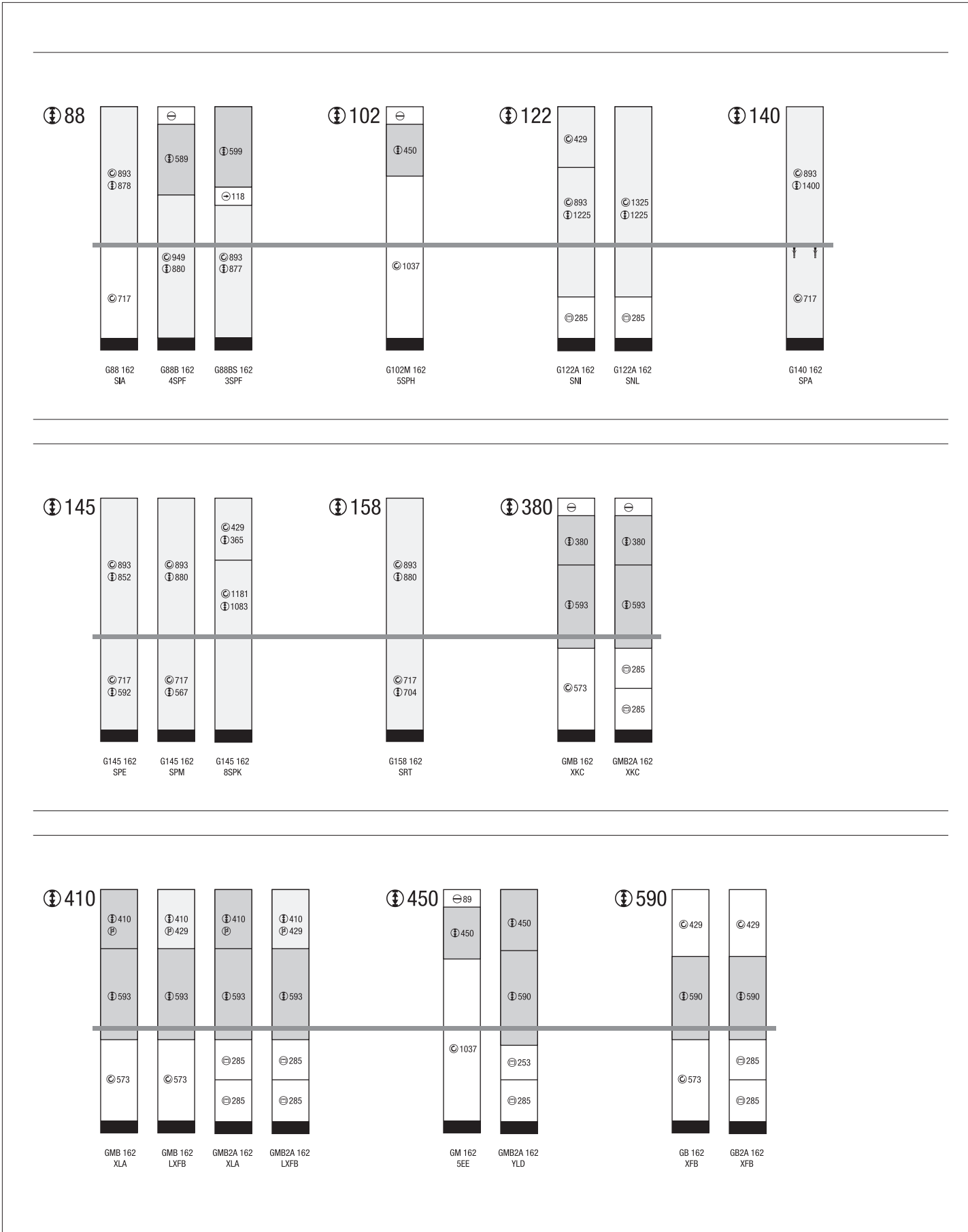

Informazioni colonne per elettrodomestici da incasso

Tipi in commercio/lavorazione 1907 mm Altezza 01

88

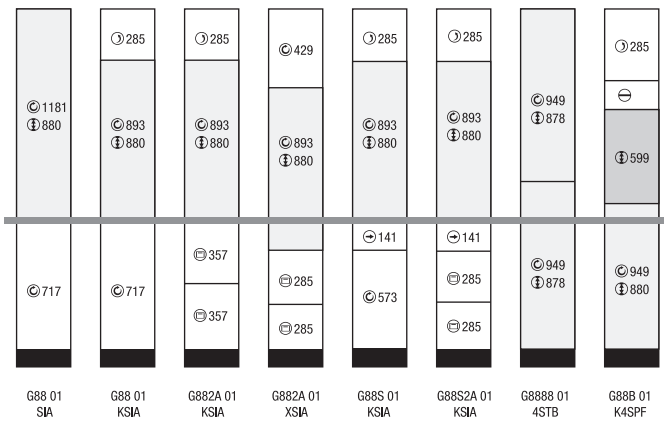

102

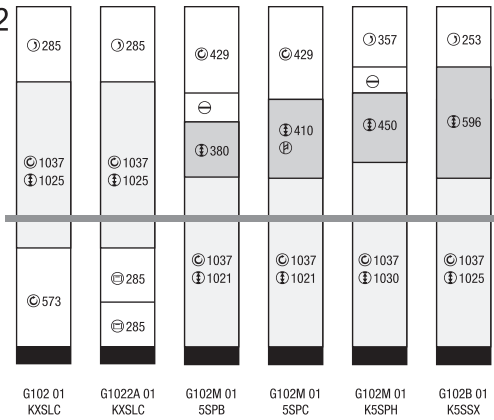

122

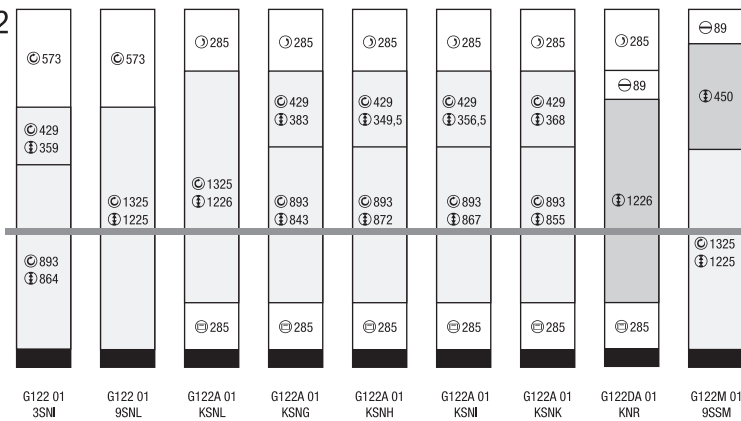

Informazioni colonne per elettrodomestici da incasso

Tipi in commercio/lavorazione 1907 mm Altezza 01

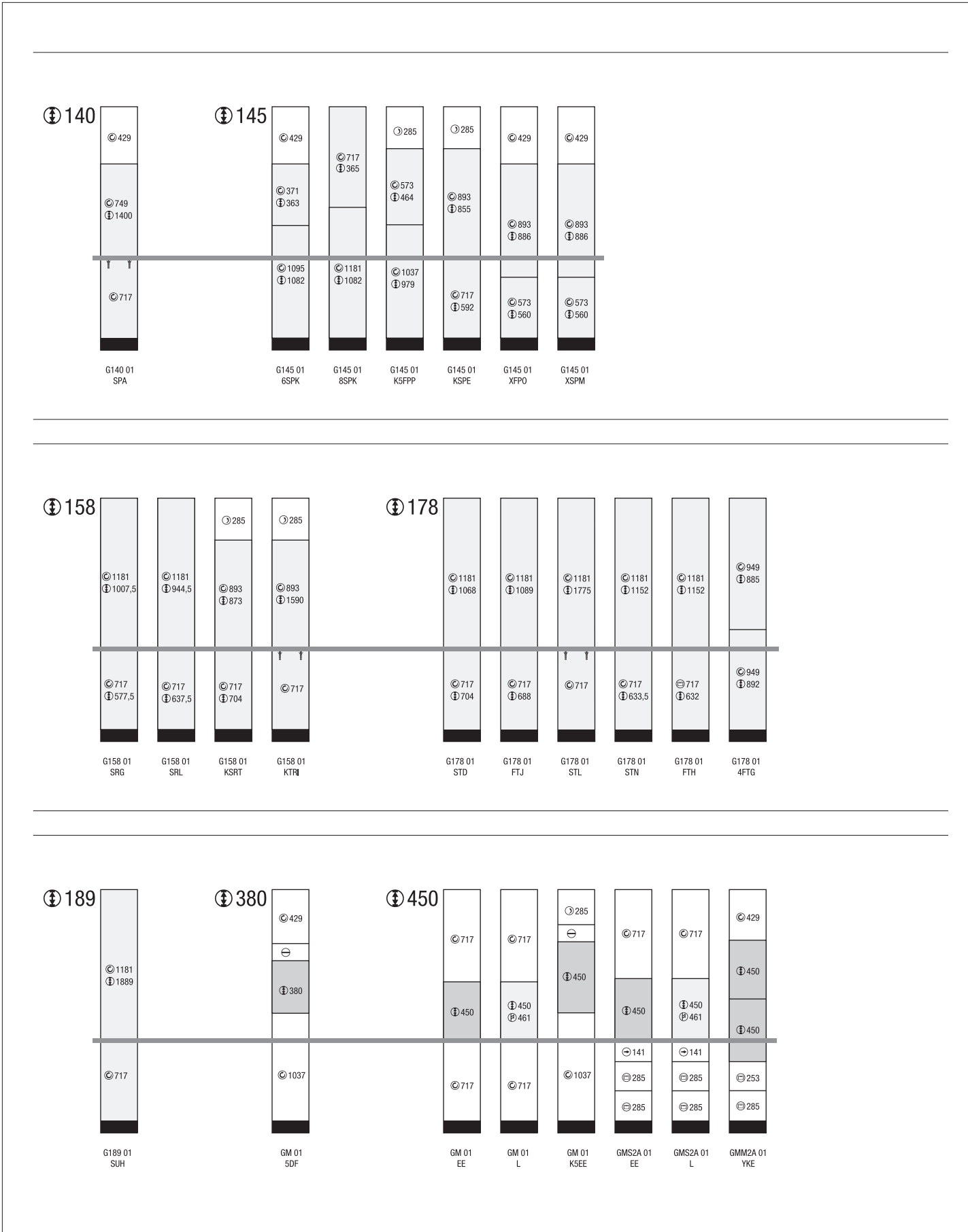

Informazioni colonne per elettrodomestici da incasso

Tipi in commercio/lavorazione 1907 mm Altezza 01

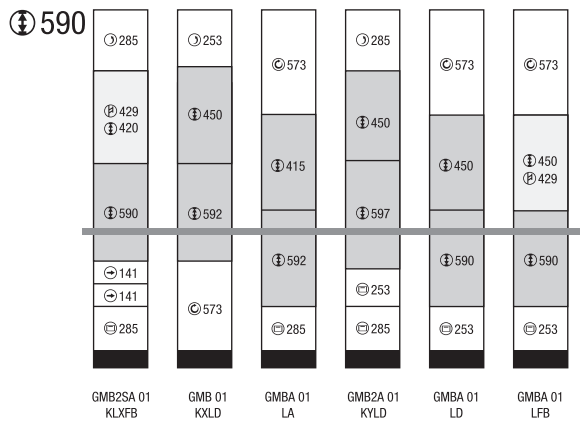
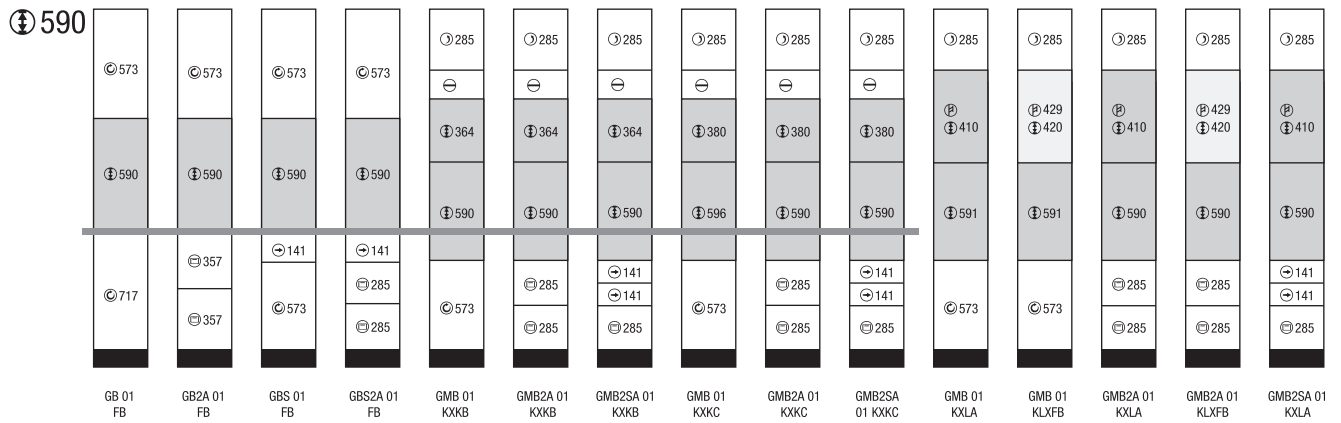

Informazioni colonne per elettrodomestici da incasso

Tipi in commercio/lavorazione 2051 mm Altezza 02

88

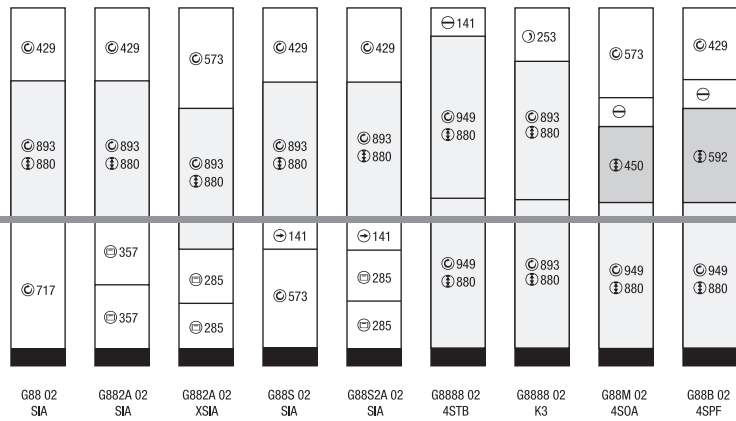

102

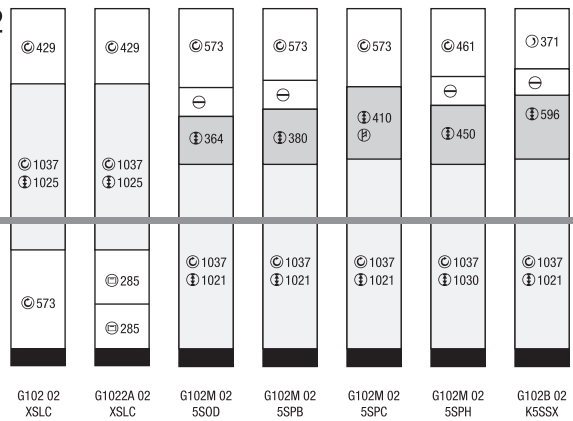

122

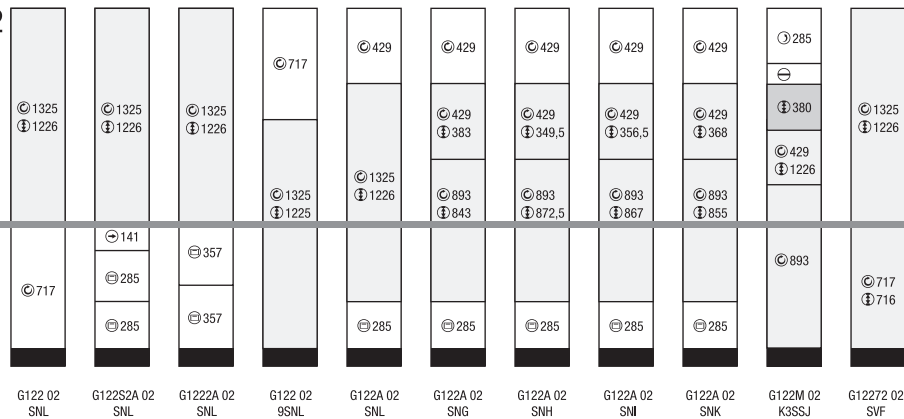

Informazioni colonne per elettrodomestici da incasso

Tipi in commercio/lavorazione 2051 mm Altezza 02

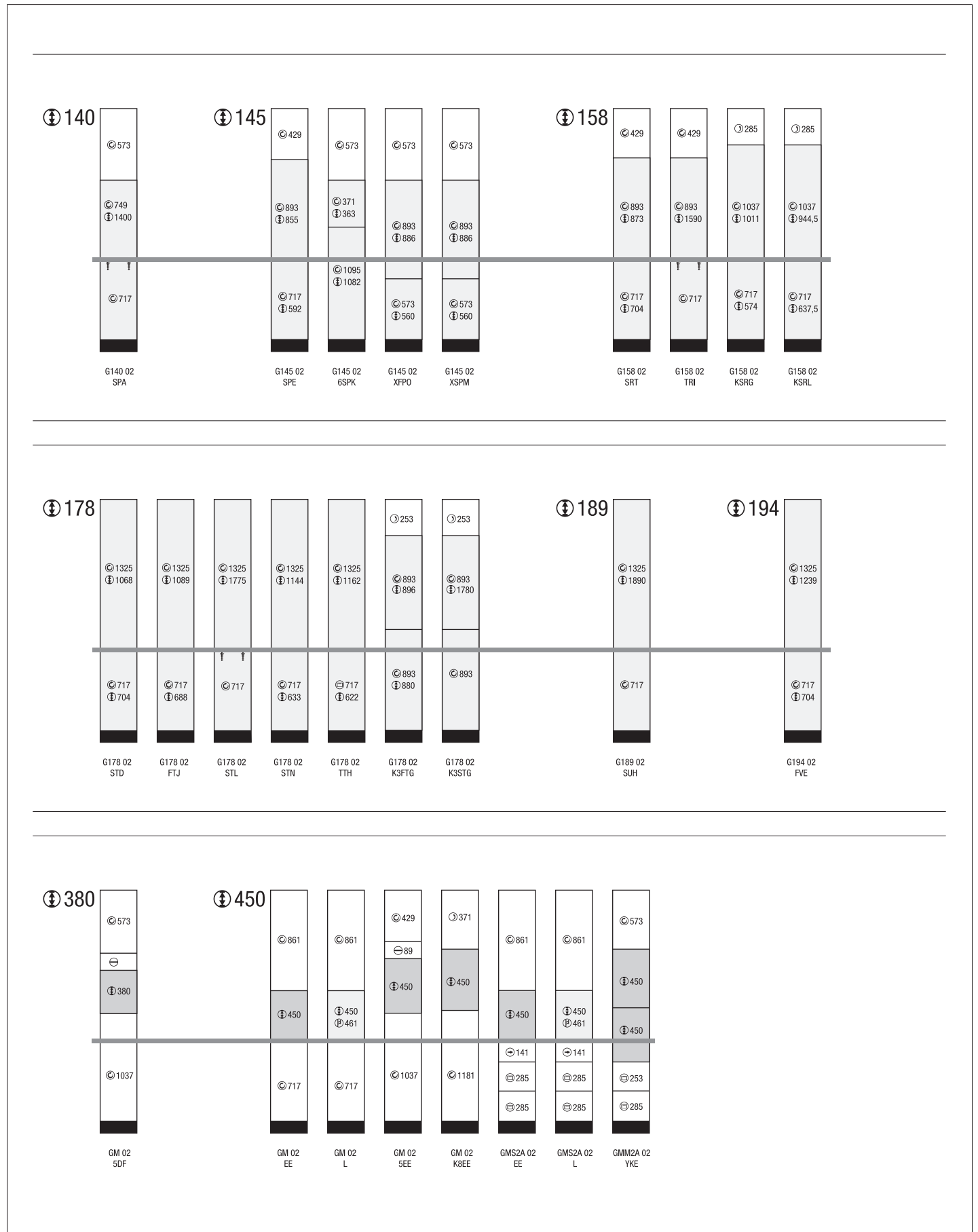

Informazioni colonne per elettrodomestici da incasso

Tipi in commercio/lavorazione 2051 mm Altezza 02

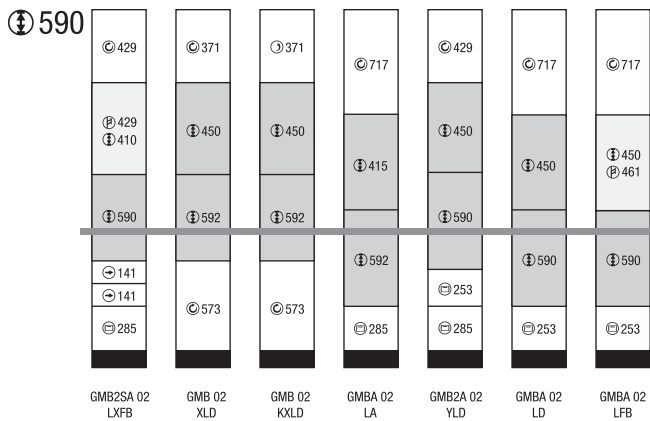
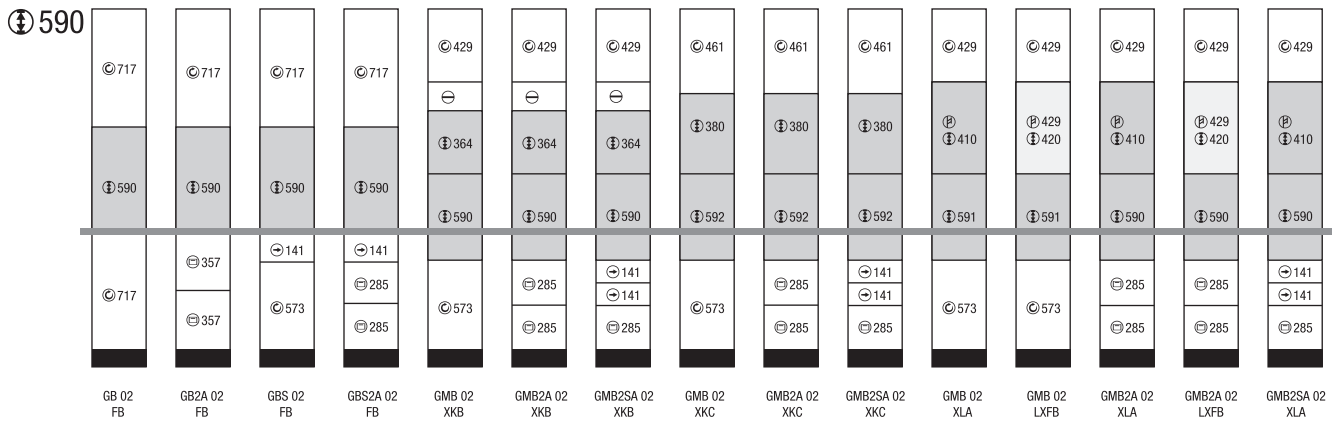

Informazioni colonne per elettrodomestici da incasso

Tipi in commercio/lavorazione 2195 mm Altezza 03

88

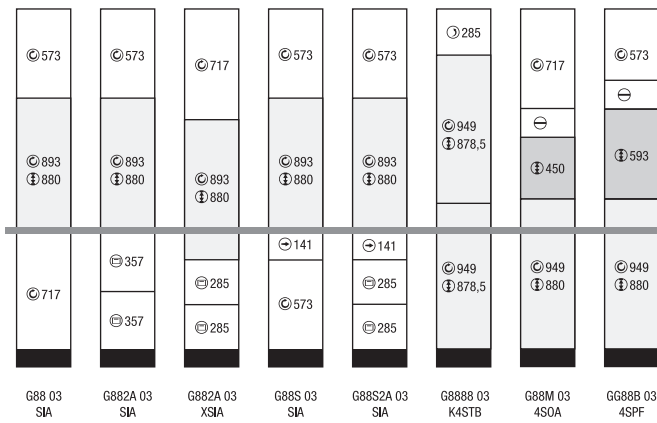

102

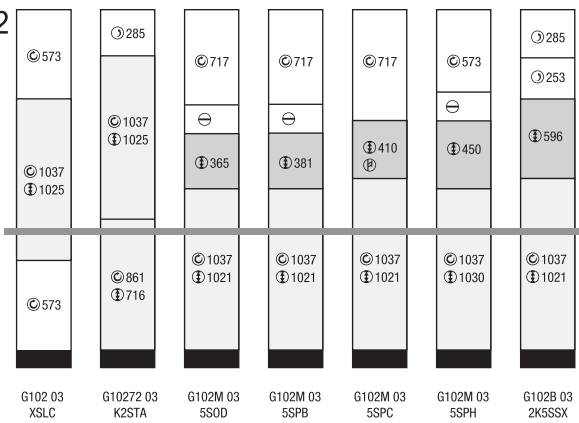

122

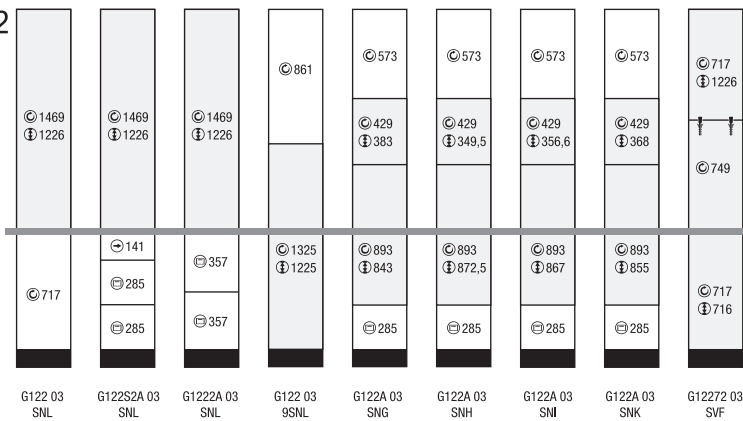

Informazioni colonne per elettrodomestici da incasso

Tipi in commercio/lavorazione 2195 mm Altezza 03

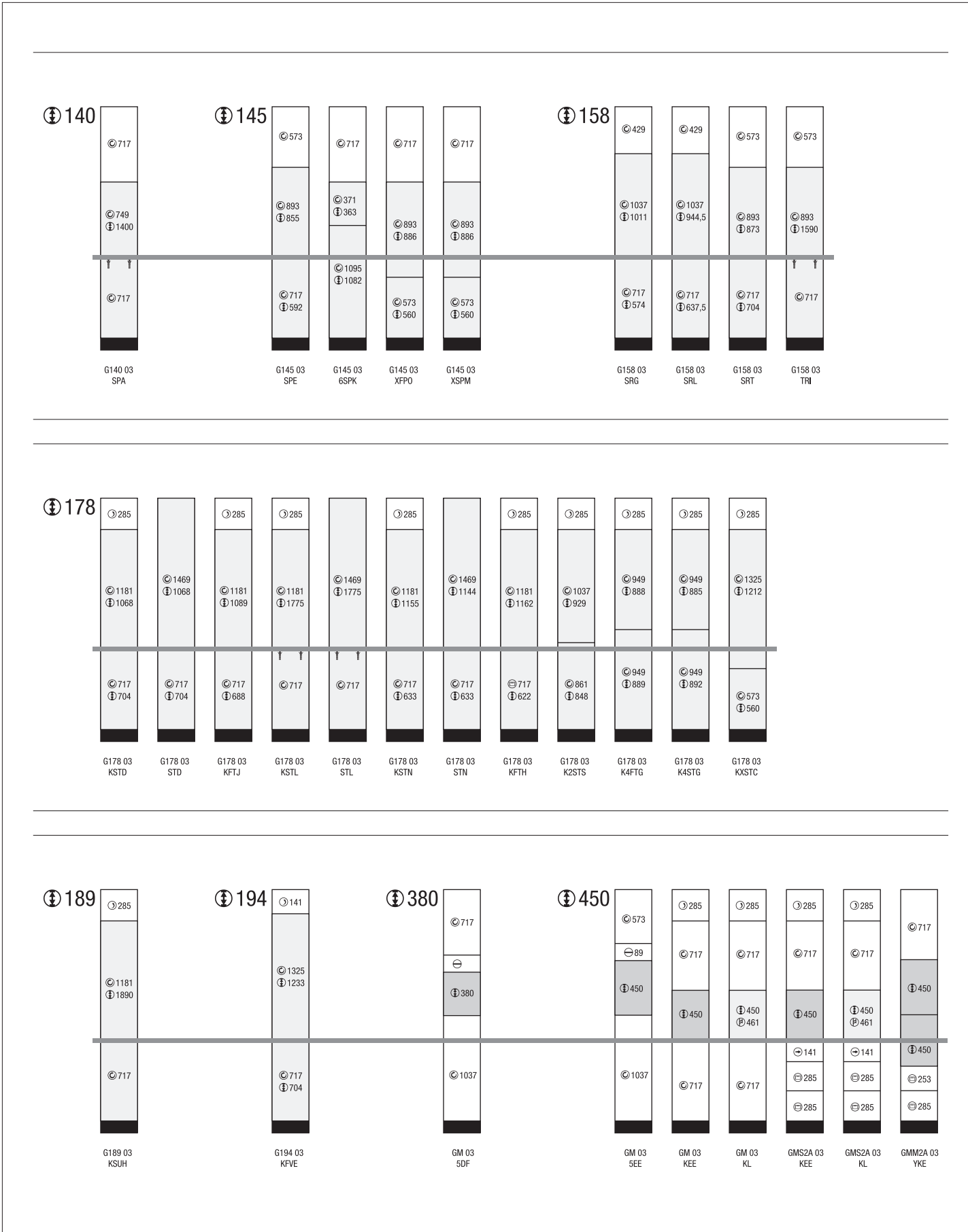

Informazioni colonne per elettrodomestici da incasso

Tipi in commercio/lavorazione 2195 mm Altezza 03

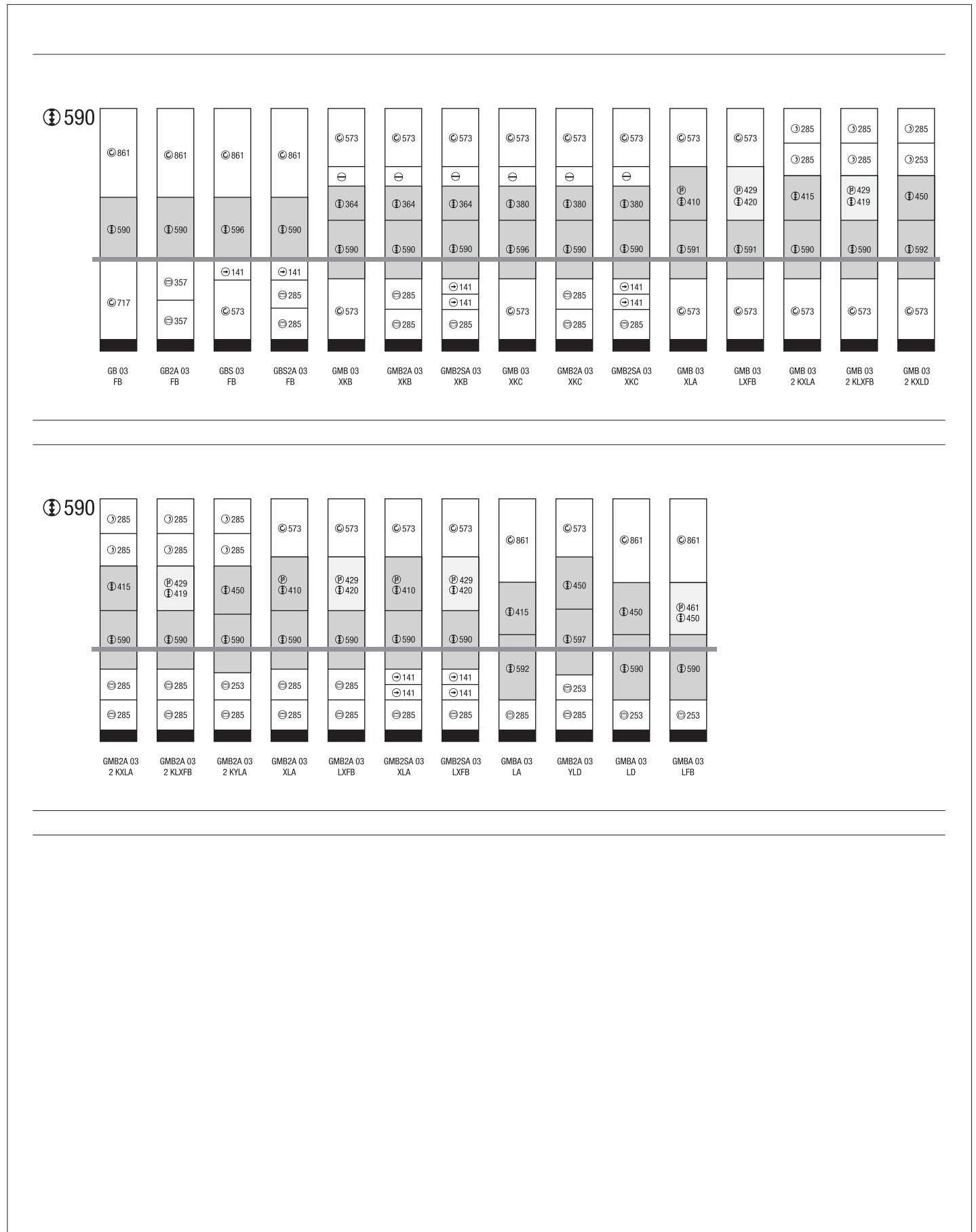

Annotazioni

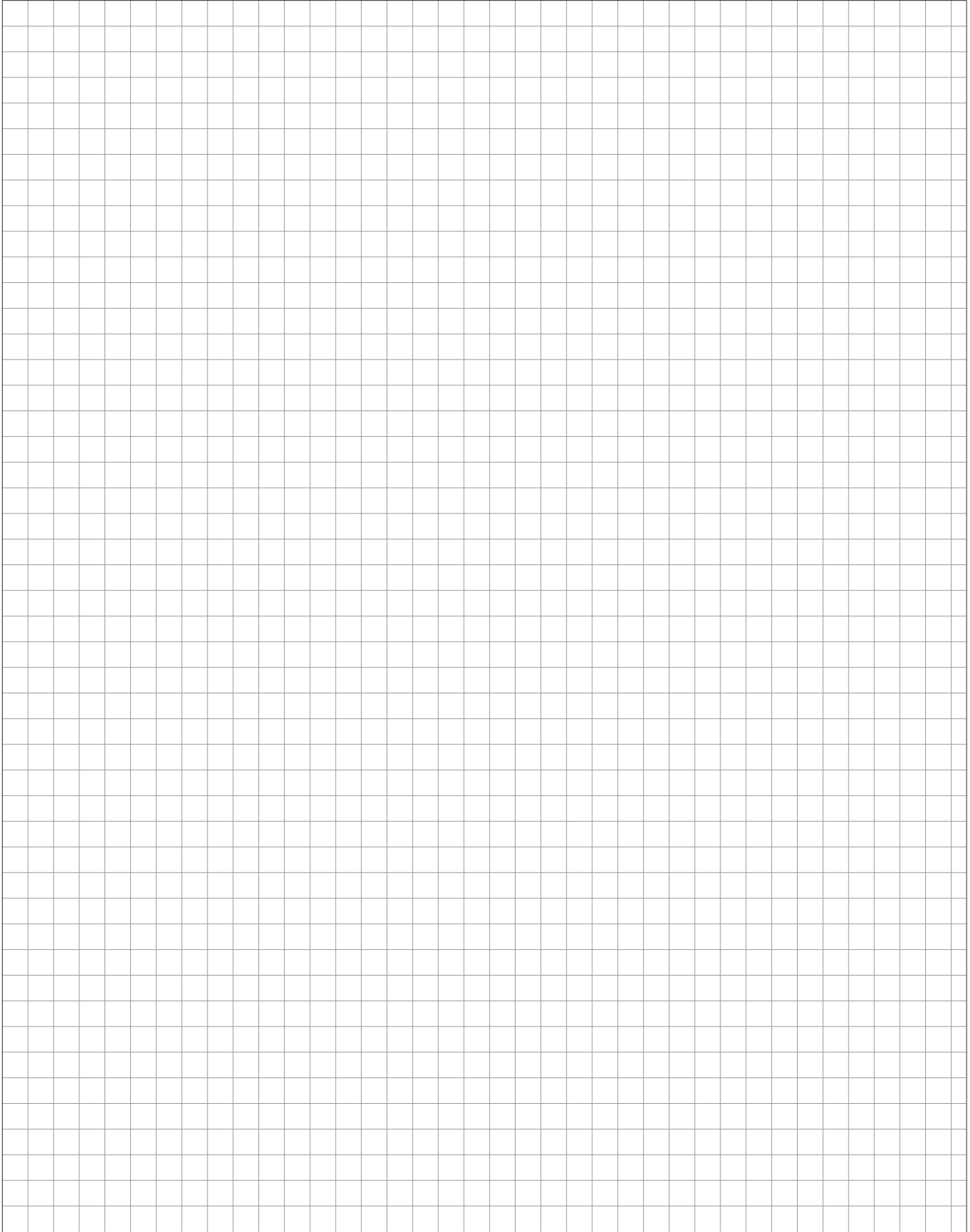

Highboard 1043 mm

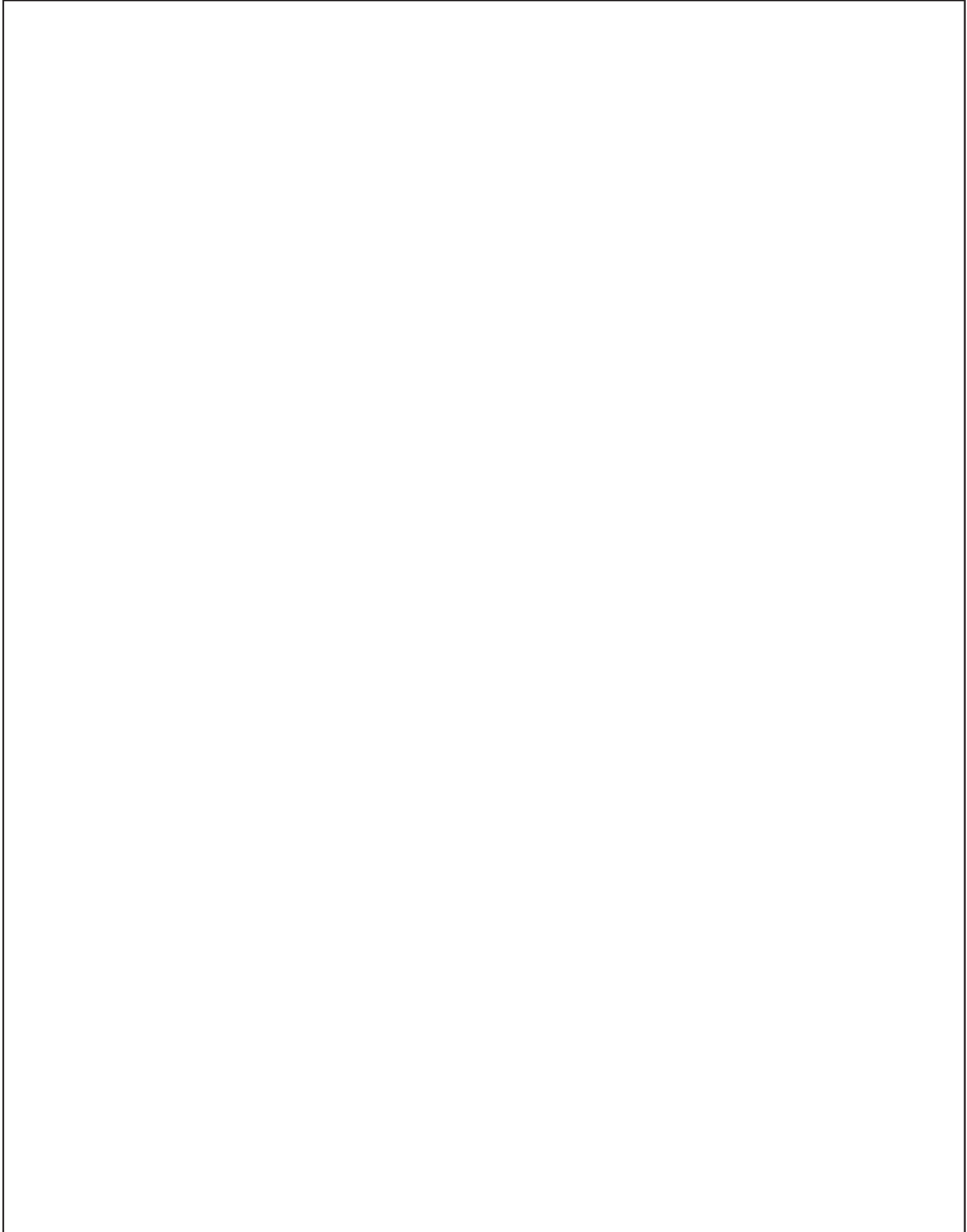

Highboard 1043 mm



Highboard 1043 mm

Highboard

altezza 1043 mm

Mobile senza piano e senza zoccolo Profondità corpo 560 mm Ordinare a parte il piano di lavoro.

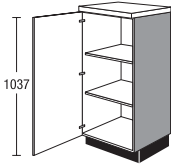
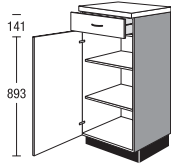
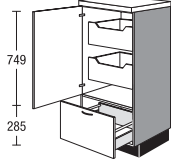
		Larghezza		Gruppo di prezzo							Servosoft	Pro Servosoft	VetroProServo	Ammortizzamento porta Top Motion	Ammortizzamento porta Top Motion Plus		
		60	104	1	2	3	4	5	6	7							
 <p>Highboard</p> <p>1 antina girevole 2 ripiani regolabili</p> <p><i>Possibile riduzione della larghezza fino a 300 mm</i></p>	☑	S	60	104	106	116	125	135	155	175	199	-	-	-	6	6	
	☑	SS	30	104	3	95	99	105	112	126	140	157	5	8	8	4	4
 <p>Highboard</p> <p>1 cassetto 1 antina girevole 2 ripiani regolabili</p>	☑	SS	60	104	3	133	139	148	158	179	199	224	5	8	8	4	4
	☑	SA	30	104	IA	136	146	154	165	185	204	228	15	24	48	4	4
 <p>Highboard</p> <p>1 antina girevole 2 carrelli interni 1 carrello</p> <p><i>L'angolo di apertura delle ante girevoli deve essere almeno di 90° (attenzione alla distanza tra le maniglie).</i> <i>Non progettare il lato d'incernieratura dell'anta sul lato di collegamento ai piani di lavoro.</i></p>	☑	SA	60	104	IA	178	191	203	216	243	269	302	15	24	48	4	4
	☑	SA	60	104	IA	178	191	203	216	243	269	302	15	24	48	4	4





Le figure non rispecchiano l'esecuzione del frontale.

4.21

Highboard

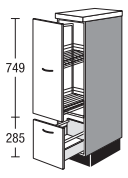
altezza 1043 mm

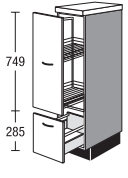
Mobile senza piano e senza zoccolo Profondità corpo 560 mm Ordinare a parte il piano di lavoro.

	SAA	Larghezza	104	Gruppo di prezzo							Servosoft	Pro Servosoft	VetroProServo	Ammortizzamento porta Top Motion	Ammortizzamento porta Top Motion Plus
				1	2	3	4	5	6	7					
 <p>Highboard con colonna estraibile con ammortizzatore 1 estraibile totale con ammortizzazione 2 cestelli cromati regolabili 1 carrello Montaggio maniglia solo orizzontale</p>  <p>Cesto: cesto da appendere grigio argento</p> <p>Integrazioni adatte:</p> <p>Cestello da appendere grigio argento n° 2</p>	SAA	30	104	185	194	196	198	202	210	224	25	28	36	-	-
	ZIK 30 S2 n° 2			10	10	10	10	10	10	10	-	-	-	-	-
 <p>Highboard con colonna estraibile con ammortizzatore 1 estraibile totale con ammortizzazione con 2 cesti 1 estraibile totale con ammortizzazione Montaggio maniglia solo orizzontale Binario guida sotto. Cesti utilizzabili da entrambi i lati. Caratteristica accessori cestelli: cestelli cromati grigio argento Informazioni supplementari sui mobili: Inclusa estrazione totale con ammortizzazione</p>  <p>Cesto: cesto da appendere grigio argento</p> <p>Integrazioni adatte:</p> <p>Cestello da appendere grigio argento</p> <p>Vaschetta da inserire in plastica Bianco altezza 12 mm</p>	SAA	30	104 J	214	224	227	229	234	243	259	5	8	16	-	-
	ZIK	30		6	6	6	6	6	6	6	-	-	-	-	-
	ZIE	30		3	3	3	3	3	3	3	-	-	-	-	-

Highboard

altezza 1043 mm

Mobile senza piano e senza zoccolo Profondità corpo 560 mm Ordinare a parte il piano di lavoro.

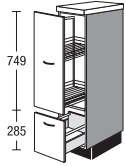
		Larghezza		Gruppo di prezzo							Servosoft	Pro Servosoft	VetroProServo	Ammortizzamento porta Top Motion	Ammortizzamento porta Top Motion Plus	
		30	104	JP	1	2	3	4	5	6	7	5	8	16	-	-
 <p>Highboard con colonna estraibile con ammortizzatore</p> <p>1 estraibile totale con ammortizzazione con 2 cesti 1 estrazione totale</p> <p><i>Binario guida sotto. Cesti utilizzabili da entrambi i lati.</i></p> <p><i>Caratteristica accessori cestelli: Comfortline, piano in legno con ringhierino in metallo</i></p> <p><i>Montaggio maniglia solo orizzontale</i></p> <p><i>Informazioni supplementari sui mobili:</i></p> <p><i>Inclusa estrazione totale con ammortizzazione</i></p> <p>Integrazioni adatte:</p> <p>Cestello da appendere</p> <p>Piano in legno con ringhierino in metallo</p>	SAA	30	104	JP	225	236	238	241	246	256	273	5	8	16	-	-
	ZIK	30	P		7	7	7	7	7	7	7	7	-	-	-	-

Le figure non rispecchiano l'esecuzione del frontale.

Colonne per elettrodomestici con altezza nicchia 880, 1025, 450 mm

altezza 1043 mm

Mobile senza piano e senza zoccolo Profondità corpo 560 mm Ordinare a parte il piano di lavoro.

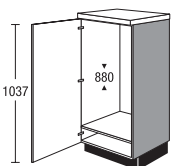
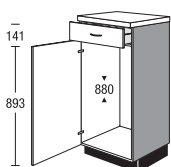
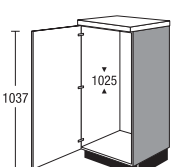
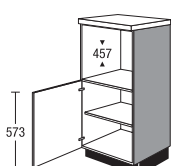
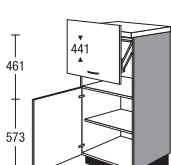
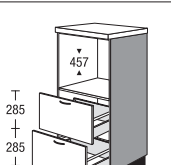
	Larghezza	Gruppo di prezzo							Servosoft	Pro Servosoft	VetroProServo	Ammortizzamento porta Top Motion	Ammortizzamento porta Top Motion Plus
		1	2	3	4	5	6	7					
 <p>Highboard per elettrodomestici da incasso alt. nicchia 880 mm 1 antina per elettrodomestico <i>Compensazione nicchia mediante fascia interna o ripiano intermedio</i> <i>Griglie di aerazione per ventilazione elettrodomestici fornite in dotazione.</i></p>	G88	104 5	105 115	123 132	152 171	194	-	-	-	6	6		
 <p>Highboard per elettrodomestici da incasso alt. nicchia 880 mm 1 cassetto 1 antina per elettrodomestico <i>Compensazione nicchia mediante fascia interna o ripiano intermedio</i> <i>Griglie di aerazione per ventilazione elettrodomestici fornite in dotazione.</i></p>	G88S	104 3	119 125	134 144	165 185	210	5	8	8	4	4		
 <p>Highboard per elettrodomestici da incasso alt. nicchia 1025 mm 1 antina per elettrodomestico 1 fascia zoccolo in metallo <i>Griglie di aerazione per ventilazione elettrodomestici fornite in dotazione.</i></p>	G102	104 5	121 131	139 148	168 187	211	-	-	-	6	6		
 <p>Highboard per elettrodomestici da incasso alt. nicchia 457 mm 1 antina girevole 1 ripiano regolabile</p>	GM	104 X	109 119	128 137	158 178	202	-	-	-	4	4		
 <p>Highboard per elettrodomestici da incasso con anta a libro verticale Altezza nicchia 441 mm come prima, ma più 1 anta sollevabile Grandezza max. dell'apparecchio indipendente Altezza 400 mm Larghezza 510 mm Profondità: 540 Altezza d'apertura ad anta a ribalta aperta 430 mm <i>Per aprire l'anta basculante, la sporgenza del fondo di copertura può essere al massimo di 28 mm.</i></p>	GM	104 LX	179 195	210 225	259 292	332	-	-	-	4	4		
 <p>Highboard per elettrodomestici da incasso alt. nicchia 457 mm 2 carrelli</p>	GM2A	104 X	140 157	167 178	209 237	275	10	16	32	-	-		

4.24 Le figure non rispecchiano l'esecuzione del frontale.

Colonne per elettrodomestici con altezza nicchia 450 mm, Colonne per elettrodomestici con altezza nicchia 590 mm

altezza 1043 mm

Mobile senza piano e senza zoccolo Profondità corpo 560 mm Ordinare a parte il piano di lavoro.

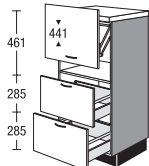
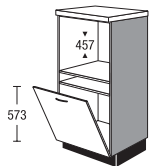
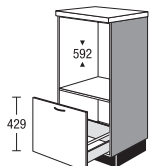
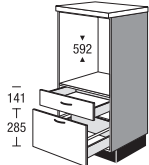
	Larghezza	Gruppo di prezzo							Servosoft	Pro Servosoft	VetroProServo	Ammortizzamento porta Top Motion	Ammortizzamento porta Top Motion Plus	
		1	2	3	4	5	6	7						
 <p>Highboard per elettrodomestici da incasso con anta a libro verticale Altezza nicchia 441 mm come prima, ma più 1 anta sollevabile Grandezza max. dell'apparecchio indipendente Altezza 400 mm Larghezza 510 mm Profondità: 540 Altezza d'apertura ad anta a ribalta aperta 430 mm Per aprire l'anta basculante, la sporgenza del fondo di copertura può essere al massimo di 28 mm.</p>	GM2A	104 LX	210	236	251	267	314	356	413	10	16	32	-	-
 <p>Highboard per elettrodomestici da incasso alt. nicchia 457 mm Altezza nicchia 458 mm 1 frontalino per lavastoviglie totalmente integrale 1 ripiano fisso</p>	GMG	104 X	130	142	153	165	197	206	223	-	-	-	-	-
 <p>Highboard per elettrodomestici da incasso Altezza nicchia 592mm 1 carrello Le facciate rivestite in pellicola vengono fornite accompagnate da profili gratuiti di protezione contro il calore.</p>	GBA	104	115	132	142	153	184	212	249	5	8	16	-	-
 <p>Highboard per elettrodomestici da incasso Altezza nicchia 592mm 1 cassetto 1 carrello Le facciate rivestite in pellicola vengono fornite accompagnate da profili gratuiti di protezione contro il calore.</p>	GBSA	104	131	141	149	158	178	200	227	10	16	24	-	-

Le figure non rispecchiano l'esecuzione del frontale.

Scaffali highboard

altezza 1043 mm

Mobile senza piano e senza zoccolo Profondità corpo 560 mm Ordinare a parte il piano di lavoro.

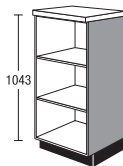
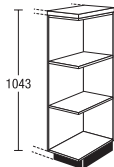
		Larghezza	Gruppo di prezzo							Servosoft	Pro Servosoft	VetroProServo	Ammortizzamento porta Top Motion	Ammortizzamento porta Top Motion Plus	
			1	2	3	4	5	6	7						
	<p>Highboard a giorno</p> <p>2 ripiani regolabili</p> <p><i>Esecuzione materiale corpo</i></p> <p><i>Si prega di indicare la larghezza desiderata (150-600 mm).</i></p> <p><i>Non disponibile nei colori dei lati a vista.</i></p>	SR	V	104	172	172	172	172	172	172	172	-	-	-	-
	 <p>Esecuzione R</p> <p>Terminale a giorno highboard</p> <p>2 ripiani fissi</p> <p><i>Misura di progetto con piano 290 mm</i> <i>Misura di progetto con spalla 275 mm</i></p> <p><i>Esecuzione materiale corpo</i></p> <p><i>Disponibile in tutti i laminati per corpo.</i></p> <p><i>Altre varianti di colore:</i> 112 Cappuccino 121 timo 133 Marrone vulcano 134 Alby Blue 158 Verde salvia 952 Petrol</p> <p><i>Non disponibile nei colori dei lati a vista.</i></p>	SRA	30	104	129	129	129	129	129	129	129	129	-	-	-

Listelli di adattamento, Altro

altezza 1043 mm

con suddivisione neutra del frontale

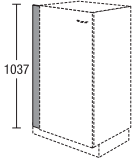
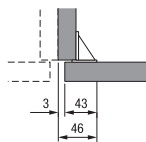
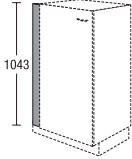
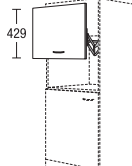
		Larghezza		Gruppo di prezzo											
				1	2	3	4	5	6	7	Servosoft	Pro Servosoft	VetroProServo	Ammortizzamento porta Top Motion	Ammortizzamento porta Top Motion Plus
 <p>Listello di adattamento per highboard senza zoccolo, altezza 1043 mm</p> <p>Montaggio tra parete e fiancata corpo</p> <p><i>Esecuzione materiale facciata intero senza bordo sul lato verso la parete</i></p> <p><i>Non disponibile nei colori dei lati a vista.</i></p> <p><i>A causa dell'angolo di montaggio, in opera è possibile una riduzione massima della larghezza fino a 46 mm.</i></p> 	SPF	10	104 E	24	28	29	30	31	34	39	-	-	-	-	-
	SPF	20	104 E	31	35	35	36	37	45	56	-	-	-	-	-
 <p>Listello di adattamento per highboard senza zoccolo, altezza 1043 mm</p> <p><i>Esecuzione materiale corpo</i></p> <p><i>Non disponibile nei colori dei lati a vista.</i></p>	SPK	10	104	16	16	16	16	16	16	16	-	-	-	-	-
	SPK	20	104	22	22	22	22	22	22	22	-	-	-	-	-
	SPK	30	104	28	28	28	28	28	28	28	-	-	-	-	-
 <p>Anta basculante per nicchia per microonde per installazione successiva a cura del cliente</p> <p>Per colonne / highboard con altezza nicchia 410 mm</p> <p>Misure max. dell'elettrodomestico indipendente altezza: 370 mm larghezza: 510 mm profondità: 540 mm</p> <p><i>Altezza d'apertura ad anta a ribalta aperta 370 mm</i></p>	LKP	60	43	60	63	64	66	73	79	88	-	-	-	-	-

Le figure non rispecchiano l'esecuzione del frontale.

Annotazioni

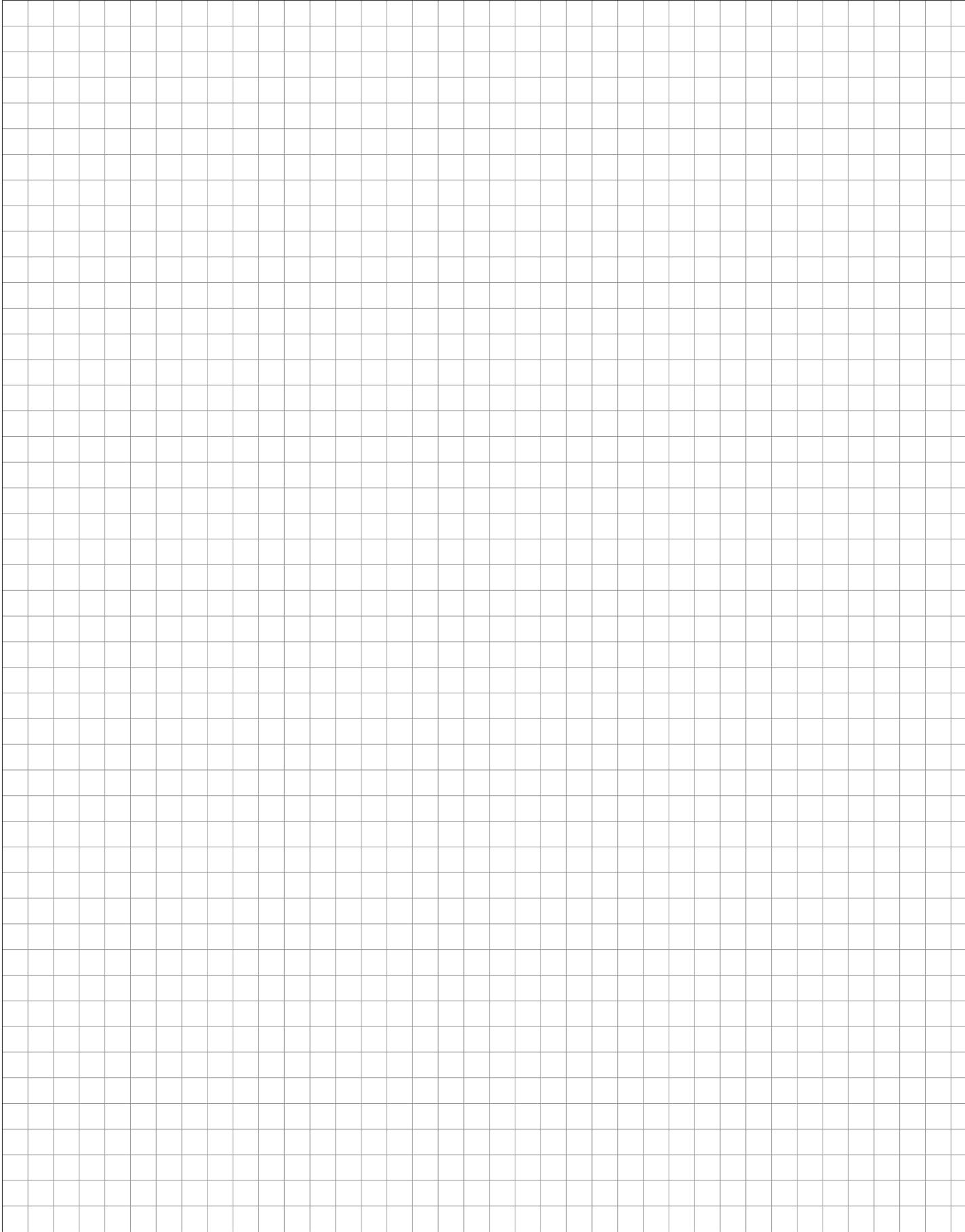

Highboard 1475 mm

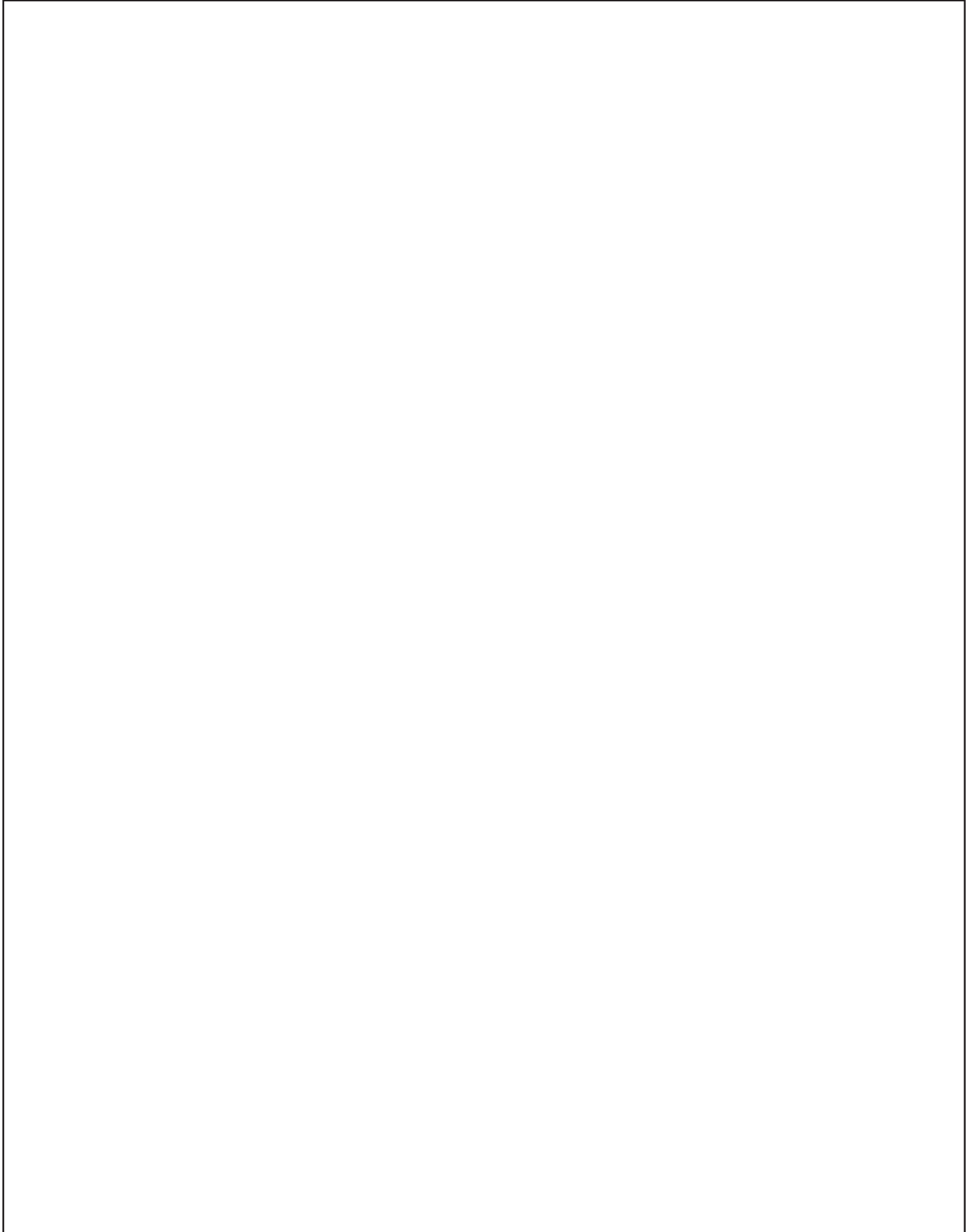

Highboard 1475 mm





Highboard 1475 mm



Highboard

altezza 1475 mm

Mobile senza piano e senza zoccolo Profondità corpo 560 mm Ordinare a parte il piano di lavoro.

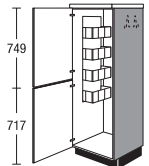
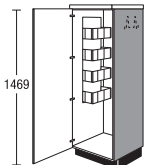
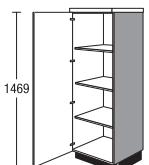
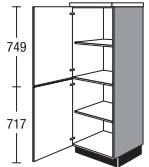
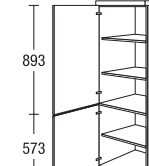
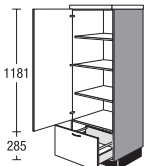
		Larghezza		Gruppo di prezzo							Servosoft	Pro Servosoft	VetroProServo	Ammortizzamento porta Top Motion	Ammortizzamento porta Top Motion Plus			
				1	2	3	4	5	6	7								
	Highboard per scope 1 antina a cerniera (fissata con prigionieri) 1 scaffale in filo metallico 1 listello con ganci per scope 1 contenitore universale per cavi, tubi e accessori per aspirapolvere Possibile riporvi aspirapolvere, scaletta o asse da stiro <i>Parti di filo vengono meno in presenza di una profondità ridotta inferiore a 410 mm.</i> <i>Le maniglie a listello vengono montate in fabbrica su entrambe le ante per un effetto di fuga continua!</i>	<input checked="" type="checkbox"/>	S	60	148	B	124	134	144	154	174	192	215	-	-	-	8	8
	Highboard per scope 1 antina girevole 1 scaffale in filo metallico 1 listello con ganci per scope 1 contenitore universale per cavi, tubi e accessori per aspirapolvere Possibile riporvi aspirapolvere, scaletta o asse da stiro <i>Parti di filo vengono meno in presenza di una profondità ridotta inferiore a 410 mm.</i> <i>Disponibili per i seguenti programmi: IP 1200, IP 2200, IP 3150, IP 4050</i>	<input checked="" type="checkbox"/>	S	60	148	EB	123	133	143	153	173	190	213	-	-	-	8	8
	Highboard 1 antina girevole 1 ripiano regolabile 1 ripiano fisso 1 ripiano regolabile <i>Disponibili per i seguenti programmi: IP 1200, IP 2200, IP 3150, IP 4050</i>	<input checked="" type="checkbox"/>	S	30	148	E	99	105	113	-	-	-	-	-	-	-	8	8
		<input checked="" type="checkbox"/>	S	45	148	E	111	120	129	-	-	-	-	-	-	-	8	8
		<input checked="" type="checkbox"/>	S	50	148	E	115	125	133	-	-	-	-	-	-	-	8	8
		<input checked="" type="checkbox"/>	S	60	148	E	119	129	138	-	-	-	-	-	-	-	8	8
	Highboard 1 antina girevole 1 ripiano regolabile 1 antina girevole 1 ripiano regolabile	<input checked="" type="checkbox"/>	S	30	148		100	106	114	122	130	142	158	-	-	-	8	8
		<input checked="" type="checkbox"/>	S	60	148		120	130	139	149	169	189	214	-	-	-	8	8
	Highboard 1 antina girevole 2 ripiani regolabili 1 antina girevole 1 ripiano regolabile	<input checked="" type="checkbox"/>	S	30	148	X	102	108	116	124	132	144	160	-	-	-	8	8
		<input checked="" type="checkbox"/>	S	60	148	X	124	134	144	154	175	196	222	-	-	-	8	8
	Highboard 1 antina girevole 3 ripiani regolabili 1 carrello	<input checked="" type="checkbox"/>	STA	30	148		108	116	124	132	149	166	187	5	8	16	6	6
		<input checked="" type="checkbox"/>	STA	45	148		120	129	138	147	165	184	206	5	8	16	6	6
		<input checked="" type="checkbox"/>	STA	50	148		125	134	143	153	172	191	215	5	8	16	6	6
		<input checked="" type="checkbox"/>	STA	60	148		132	142	151	161	181	201	226	5	8	16	6	6

Le figure non rispecchiano l'esecuzione del frontale.

4.29

Highboard

altezza 1475 mm

Mobile senza piano e senza zoccolo Profondità corpo 560 mm Ordinare a parte il piano di lavoro.

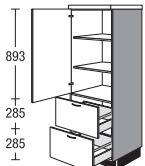
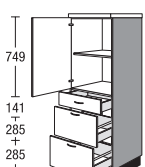
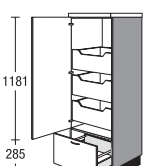
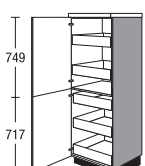
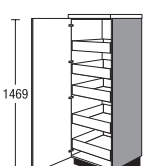
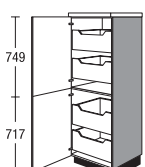

			Larghezza	Gruppo di prezzo							Servosoft	Pro Servosoft	VetroProServo	Ammortizzamento porta Top Motion	Ammortizzamento porta Top Motion Plus		
				1	2	3	4	5	6	7							
 <p>Highboard 1 antina girevole 2 ripiani regolabili 2 carrelli</p>	<input checked="" type="checkbox"/>	S2A	30	148	X	128	137	146	156	175	194	218	10	16	32	4	4
	<input checked="" type="checkbox"/>	S2A	60	148	X	158	170	181	192	216	240	270	10	16	32	4	4
 <p>Highboard 1 antina girevole 1 ripiano regolabile 1 cassetto 2 carrelli</p>	<input checked="" type="checkbox"/>	SS2A	30	148		148	159	169	180	202	225	252	15	24	40	4	4
	<input checked="" type="checkbox"/>	SS2A	60	148		181	195	208	221	248	276	309	15	24	40	4	4
 <p>Highboard 1 antina girevole 3 carrelli interni 1 carrello</p> <p><i>Se previste all'inizio della parete, deve essere possibile aprire le ante girevoli di 90° (attenzione alla distanza delle maniglie). Non progettare il lato d'incernieratura dell'anta sul lato di collegamento ai piani di lavoro.</i></p>	<input checked="" type="checkbox"/>	SA	30	148	IA	176	189	202	215	243	271	304	20	32	64	6	6
	<input checked="" type="checkbox"/>	SA	45	148	IA	194	209	223	238	267	297	333	20	32	64	6	6
	<input checked="" type="checkbox"/>	SA	50	148	IA	201	215	230	246	277	307	345	20	32	64	6	6
	<input checked="" type="checkbox"/>	SA	60	148	IA	212	228	243	259	291	323	363	20	32	64	6	6
 <p>Highboard 1 antina girevole 2 cassetti interni 1 antina girevole 3 cassetti interni</p> <p><i>L'angolo di apertura delle ante girevoli deve essere almeno di 90° (attenzione alla distanza tra le maniglie). Non progettare il lato d'incernieratura dell'anta sul lato di collegamento ai piani di lavoro.</i></p>	<input checked="" type="checkbox"/>	S	30	148	IS	191	201	212	222	245	267	295	25	40	40	8	8
	<input checked="" type="checkbox"/>	S	60	148	IS	228	240	252	264	290	315	349	25	40	40	8	8
 <p>Highboard 1 antina girevole 5 cassetti interni</p> <p><i>L'angolo di apertura delle ante girevoli deve essere almeno di 90° (attenzione alla distanza tra le maniglie). Non progettare il lato d'incernieratura dell'anta sul lato di collegamento ai piani di lavoro.</i></p> <p><i>Disponibili per i seguenti programmi: IP 1200, IP 2200, IP 3150, IP 4050</i></p>	<input checked="" type="checkbox"/>	S	30	148	EIS	190	200	211	221	244	266	293	25	40	40	8	8
	<input checked="" type="checkbox"/>	S	45	148	EIS	200	211	222	233	256	279	308	25	40	48	6	6
	<input checked="" type="checkbox"/>	S	50	148	EIS	206	218	229	241	265	288	319	25	40	48	6	6
	<input checked="" type="checkbox"/>	S	60	148	EIS	227	239	251	263	289	314	347	25	40	40	8	8
 <p>Highboard 1 antina girevole 2 carrelli interni 1 antina girevole 2 carrelli interni</p> <p><i>L'angolo di apertura delle ante girevoli deve essere almeno di 90° (attenzione alla distanza tra le maniglie). Non progettare il lato d'incernieratura dell'anta sul lato di collegamento ai piani di lavoro.</i></p>	<input checked="" type="checkbox"/>	S	30	148	IA	176	186	201	215	228	250	277	20	32	64	8	8
	<input checked="" type="checkbox"/>	S	60	148	IA	212	230	246	263	299	334	378	20	32	64	8	8

4.30 Le figure non rispecchiano l'esecuzione del frontale.

Highboard

altezza 1475 mm

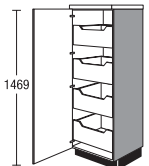
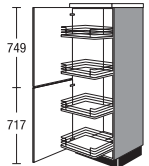
Mobile senza piano e senza zoccolo Profondità corpo 560 mm Ordinare a parte il piano di lavoro.



		Larghezza		Gruppo di prezzo													
				1	2	3	4	5	6	7	Servosoft	Pro Servosoft	VetroProServo	Ammortizzamento porta Top Motion	Ammortizzamento porta Top Motion Plus		
 <p>Highboard</p> <p>1 antina girevole 4 carrelli interni</p> <p><i>L'angolo di apertura delle ante girevoli deve essere almeno di 90° (attenzione alla distanza tra le maniglie).</i> <i>Non progettare il lato d'incernieratura dell'anta sul lato di collegamento ai piani di lavoro.</i></p> <p><i>Disponibili per i seguenti programmi: IP 1200, IP 2200, IP 3150, IP 4050</i></p>	NEW	S	30	148	EIA	175	185	200	214	227	249	275	20	32	64	8	8
	NEW	S	45	148	EIA	193	208	222	237	266	295	331	20	32	64	6	6
	NEW	S	50	148	EIA	200	214	229	245	276	305	343	20	32	64	6	6
	NEW	S	60	148	EIA	211	229	245	262	298	332	376	20	32	64	8	8
 <p>Highboard con Tandem-Solo</p> <p>1 anta a cerniera (fissata con prigionieri) 1 carrello con 4 cestelli regolabili con piano in legno e ringhierino metallici</p> <p><i>Carico massimo per ogni ripiano 20 kg.</i></p> 		S	60	148	T	460	474	476	480	486	497	525	-	-	-	8	8

Le figure non rispecchiano l'esecuzione del frontale.

Highboard

altezza 1475 mm

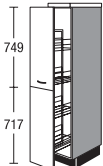
Mobile senza piano e senza zoccolo Profondità corpo 560 mm Ordinare a parte il piano di lavoro.

	Larghezza	Gruppo di prezzo							Servosoft	Pro Servosoft	VetroProServo	Ammortizzamento porta Top Motion	Ammortizzamento porta Top Motion Plus		
		1	2	3	4	5	6	7							
 <p>Highboard con colonna estraibile con cesti in filo metallico, grigio argento</p> <p>1 estraibile totale con ammortizzazione composta da 2 facciate 4 cestelli regolabili</p> <p><i>Binario guida sopra e sotto.</i></p> <p><i>Le maniglie a listello vengono montate in fabbrica su entrambi i frontali per un effetto di fuga continua!</i></p>  <p>Cesto: cesto da appendere grigio argento</p>	SA	30	148	216	232	235	239	246	260	280	36	36	36	-	-
 <p>Highboard con colonna estraibile con cesti in filo metallico, grigio argento</p> <p>1 estraibile totale con ammortizzazione 4 cestelli regolabili</p> <p><i>Binario guida sopra e sotto.</i></p> <p><i>Disponibili per i seguenti programmi: IP 1200, IP 2200, IP 3150, IP 4050</i></p>	SA	30	148	E	215	231	234	-	-	-	-	-	-	-	-
<p>Integrazioni adatte:</p>															
<p>Cestello da appendere grigio argento</p>	ZIK	30		6	6	6	6	6	6	6	-	-	-	-	-
<p>Vaschetta da inserire in plastica Bianco altezza 12 mm</p>	ZIE	30		3	3	3	3	3	3	3	-	-	-	-	-



4.32

Le figure non rispecchiano l'esecuzione del frontale.

Highboard

altezza 1475 mm

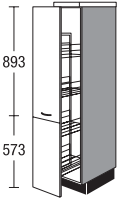
Mobile senza piano e senza zoccolo Profondità corpo 560 mm Ordinare a parte il piano di lavoro.

		Larghezza	Gruppo di prezzo							Servosoft	Pro Servosoft	VetroProServo	Ammortizzamento porta Top Motion	Ammortizzamento porta Top Motion Plus			
			1	2	3	4	5	6	7								
 <p>Highboard con colonna estraibile con cesti in filo metallico, grigio argento</p> <p>1 estraibile totale con ammortizzazione composta da 2 facciate 4 cestelli regolabili</p> <p><i>Binario guida sopra e sotto.</i></p> <p><i>Montaggio maniglia solo orizzontale</i></p> <p><i>Le maniglie a listello vengono montate in fabbrica su entrambi i frontali per un effetto di fuga continua!</i></p> <p><i>Non disponibile per programma IP 4820, IP 7500</i></p>  <p>Cesto: cesto da appendere grigio argento</p> <p>Integrazioni adatte:</p> <p>Cestello da appendere grigio argento</p> <p>Vaschetta da inserire in plastica Bianco altezza 12 mm</p>	SA	30	148	X	216	232	235	239	246	260	280	36	36	36	-	-	
		ZIK	30			6	6	6	6	6	6	6	-	-	-	-	-
		ZIE	30			3	3	3	3	3	3	3	-	-	-	-	-



Le figure non rispecchiano l'esecuzione del frontale.

4.33

Highboard

altezza 1475 mm

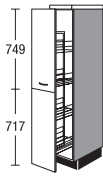

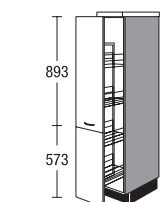

Mobile senza piano e senza zoccolo Profondità corpo 560 mm Ordinare a parte il piano di lavoro.

		Larghezza	Gruppo di prezzo							Servosoft	Pro Servosoft	VetroProServo	Ammortizzamento porta Top Motion	Ammortizzamento porta Top Motion Plus		
			1	2	3	4	5	6	7							
 <p>749 717</p>	<p>Highboard con colonna estraibile Cesti con piano in legno e ringhierino metallico 1 estraibile totale incl. ammortizzazione composta da 2 facciate 4 cestelli regolabili</p> <p><i>Binario guida sopra e sotto. Cesti utilizzabili da entrambi i lati.</i></p> <p><i>Le maniglie a listello vengono montate in fabbrica su entrambi i frontali per un effetto di fuga continua!</i></p> <p>Cesto: piano in legno con ringhierino in metallo</p>	SA	30	148	P	304	320	323	327	334	348	372	-	-	-	-
	 <p>Cesto: piano in legno con ringhierino in metallo</p>															
 <p>1469</p>	<p>Highboard con colonna estraibile Cesti con piano in legno e ringhierino metallico 1 estraibile totale incl. ammortizzazione 4 cestelli regolabili</p> <p><i>Binario guida sopra e sotto. Cesti utilizzabili da entrambi i lati.</i></p> <p><i>Disponibili per i seguenti programmi: IP 1200, IP 2200, IP 3150, IP 4050</i></p> <p>Integrazioni adatte:</p> <p>Cestello da appendere Piano in legno con ringhierino in metallo</p>	SA	30	148	EP	303	319	322	-	-	-	-	-	-	-	
 <p>893 573</p>	<p>Highboard con colonna estraibile Cesti con piano in legno e ringhierino metallico come prima</p> <p><i>Montaggio maniglia solo orizzontale</i></p> <p><i>Binario guida sopra e sotto. Cesti utilizzabili da entrambi i lati.</i></p> <p><i>Non disponibile per programma IP 4820, IP 7500</i></p> <p><i>Le maniglie a listello vengono montate in fabbrica su entrambi i frontali per un effetto di fuga continua!</i></p> <p>Cesto: piano in legno con ringhierino in metallo</p>	SA	30	148	PX	304	320	323	327	334	348	372	-	-	-	-
	<p>Integrazioni adatte:</p> <p>Cestello da appendere Piano in legno con ringhierino in metallo</p>	ZIK	30	P	7	7	7	7	7	7	7	7	-	-	-	-

Highboard

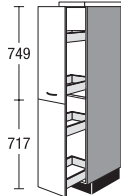
altezza 1475 mm

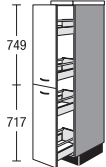
Mobile senza piano e senza zoccolo Profondità corpo 560 mm Ordinare a parte il piano di lavoro.

		Larghezza		Gruppo di prezzo							Servosoft	Pro Servosoft	VetroProServo	Ammortizzamento porta Top Motion	Ammortizzamento porta Top Motion Plus	
		30	148	1	2	3	4	5	6	7						
	Highboard  SA sopra: 1 estraibile con 2 cassetti sotto: 1 estraibile con 2 cassetti Montaggio maniglia solo orizzontale Per il montaggio delle maniglie nei programmi IP 4250, IP 7810 CK, IP 7820 CK la facciata deve essere smontata.	30	148	S	147	158	160	163	168	177	191	20	32	32	-	-
		Highboard   SA sopra: 1 Auszug mit 2 Auszügen sotto: 1 Auszug mit 2 Auszügen Montaggio maniglia solo orizzontale Per il montaggio delle maniglie nei programmi IP 4250, IP 7810 CK, IP 7820 CK la facciata deve essere smontata.	30	148	A	159	170	172	175	180	189	203	20	32	32	-

Le figure non rispecchiano l'esecuzione del frontale.

4.35

Mobili diagonali highboard

altezza 1475 mm

Mobile senza piano e senza zoccolo Profondità corpo 560 mm Ordinare a parte il piano di lavoro.

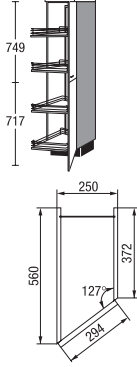
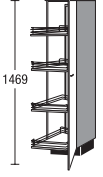
		Larghezza	Gruppo di prezzo							Servosoft	Pro Servosoft	VetroProServo	Ammortizzamento porta Top Motion	Ammortizzamento porta Top Motion Plus	
			1	2	3	4	5	6	7						
 <p>Highboard diagonale profondità 560/372 mm 1 anta a cerniera (fissata con prigionieri) 1 carrello con 4 cestelli regolabili</p> <p><i>Misura di progetto con piano 290 mm</i> <i>Misura di progetto con spalla 275 mm</i></p> <p><i>Le maniglie a listello vengono montate in fabbrica su entrambi i frontali per un effetto di fuga continua!</i></p> <p>Integrazioni adatte:</p> <p>Cestello da appendere grigio argento</p>	SV	25	148	T	378	397	401	405	425	434	456	-	-	-	-
	ZIK 25 T				11	11	11	11	11	11	11	11	-	-	-
 <p>Highboard diagonale NEW profondità 560/372 mm 1 antina girevole 1 carrello con 4 cestelli regolabili</p> <p><i>Misura di progetto con piano 290 mm</i> <i>Misura di progetto con spalla 275 mm</i></p> <p><i>Disponibile per le seguenti facciate:</i> IP 1200, IP 2200, IP 3150, IP 4050</p>	SV	25	148	ET	377	396	400	404	424	433	455	-	-	-	-

4.36 Le figure non rispecchiano l'esecuzione del frontale.

Colonne per elettrodomestici con altezza nicchia 880 mm

altezza 1475 mm

Mobile senza piano e senza zoccolo Profondità corpo 560 mm Ordinare a parte il piano di lavoro.

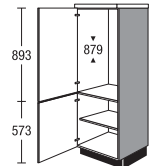
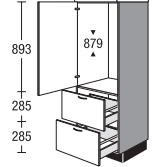
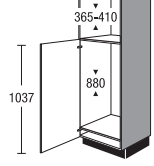
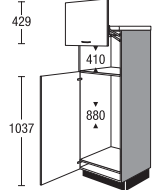
	Larghezza	Gruppo di prezzo							Servosoft	Pro Servosoft	VetroProServo	Ammortizzamento porta Top Motion	Ammortizzamento porta Top Motion Plus	
		1	2	3	4	5	6	7						
 <p>Highboard per elettrodomestici da incasso Altezza nicchia 879 mm 1 antina a cerniera per elettrodomestici 1 antina girevole 1 ripiano regolabile <i>Griglie di aerazione per ventilazione elettrodomestici fornite in dotazione.</i></p> <p>G88 148 XSIA</p>	G88	148 X	113	122	129	137	154	174	197	-	-	-	8	8
 <p>Highboard per elettrodomestici da incasso Altezza nicchia 879 mm 1 antina per elettrodomestico 2 carrelli <i>Griglie di aerazione per ventilazione elettrodomestici fornite in dotazione.</i></p> <p>G882A 148 XSIA</p>	G882A	148 X	151	163	173	183	206	232	264	10	16	32	4	4
 <p>Highboard per elettrodomestici da incasso Altezza nicchia 365 - 410 mm alt. nicchia 880 mm 1 antina a cerniera per elettrodomestici <i>Compensazione nicchia mediante fascia interna o ripiano intermedio</i> <i>Secondo il tipo di elettrodomestico, viene dato in dotazione un pannello frontale per adattamento in opera.</i> <i>Griglie di aerazione per ventilazione elettrodomestici fornite in dotazione.</i></p> <p>G88M 148 5SNO</p>	G88M	148 5	126	139	148	158	180	201	227	-	-	-	6	6
 <p>Highboard per elettrodomestici da incasso con anta a libro verticale Altezza nicchia 410 mm alt. nicchia 880 mm come prima, ma più 1 anta sollevabile Grandezza max. dell'apparecchio indipendente Altezza 370 mm Larghezza 510 mm Profondità: 540 mm Altezza d'apertura ad anta a ribalta aperta 430 mm <i>Compensazione nicchia mediante fascia interna o ripiano intermedio</i> <i>Griglie di aerazione per ventilazione elettrodomestici fornite in dotazione.</i> <i>Per aprire l'anta basculante, la sporgenza del fondo di copertura può essere al massimo di 28 mm.</i></p> <p>G88M</p>	G88M	148 L5	191	212	226	242	276	309	350	-	-	-	6	6

Le figure non rispecchiano l'esecuzione del frontale.

Colonne per elettrodomestici con altezza nicchia 880, 1025, 1225 mm

altezza 1475 mm

Mobile senza piano e senza zoccolo Profondità corpo 560 mm Ordinare a parte il piano di lavoro.

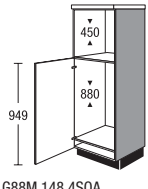
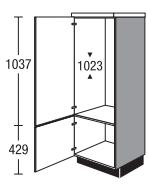
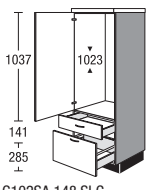
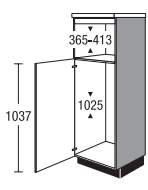
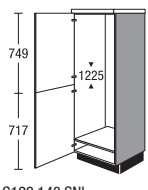
	Larghezza	Gruppo di prezzo							Servosoft	Pro Servosoft	VetroProServo	Ammortizzamento porta Top Motion	Ammortizzamento porta Top Motion Plus		
		1	2	3	4	5	6	7							
 <p>Highboard per elettrodomestici da incasso alt. nicchia 450 mm alt. nicchia 880 mm 1 antina a cerniera per elettrodomestici Compensazione nicchia mediante fascia interna o ripiano intermedio Secondo il tipo di elettrodomestico, viene dato in dotazione un pannello frontale per adattamento in opera. Griglie di aerazione per ventilazione elettrodomestici fornite in dotazione.</p>	G88M	148	4	119	131	140	149	170	190	215	-	-	-	6	6
 <p>Highboard per elettrodomestici da incasso Altezza nicchia 1023 mm 1 antina per elettrodomestico 1 antina girevole Griglie di aerazione per ventilazione elettrodomestici fornite in dotazione.</p>	G102	148		108	117	125	133	153	171	193	-	-	-	10	10
 <p>Highboard per elettrodomestici da incasso Altezza nicchia 1023 mm 1 antina per elettrodomestico 1 cassetto 1 carrello Griglie di aerazione per ventilazione elettrodomestici fornite in dotazione.</p>	G102SA	148		141	152	161	171	192	216	246	10	16	24	6	6
 <p>Highboard per elettrodomestici da incasso Altezza nicchia 365 - 413 mm alt. nicchia 1025 mm 1 antina a cerniera per elettrodomestici Secondo il tipo di elettrodomestico, viene dato in dotazione un pannello frontale per adattamento in opera. Compensazione nicchia mediante fascia interna o ripiano intermedio Griglie di aerazione per ventilazione elettrodomestici fornite in dotazione.</p>	G102M	148	5	142	154	163	172	193	213	238	-	-	-	6	6
 <p>Highboard per elettrodomestici da incasso alt. nicchia 1225 mm 1 anta girevole per elettrodomestico (fissata con prigionieri) Compensazione nicchia mediante fascia interna o ripiano intermedio Griglie di aerazione per ventilazione elettrodomestici fornite in dotazione. Le maniglie a listello vengono montate in fabbrica su entrambe le ante per un effetto di fuga continua!</p>	G122	148		113	123	131	140	160	179	202	-	-	-	8	8

4.38 Le figure non rispecchiano l'esecuzione del frontale.

Colonne per elettrodomestici con altezza nicchia 1225 mm, Colonne per elettrodomestici con altezza nicchia 1400 mm

altezza 1475 mm

Mobile senza piano e senza zoccolo Profondità corpo 560 mm Ordinare a parte il piano di lavoro.

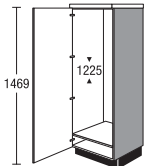
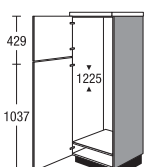
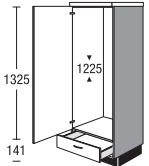
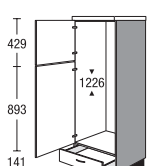
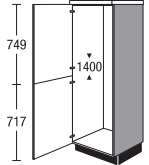
	Larghezza	Gruppo di prezzo							Servosoft	Pro Servosoft	VetroProServo	Ammortizzamento porta Top Motion	Ammortizzamento porta Top Motion Plus		
		1	2	3	4	5	6	7							
 <p>Highboard per elettrodomestici da incasso alt. nicchia 1225 mm 1 antina a cerniera per elettrodomestici <i>Compensazione nicchia mediante fascia interna o ripiano intermedio</i> <i>Griglie di aerazione per ventilazione elettrodomestici fornite in dotazione.</i> <i>Disponibili per i seguenti programmi: IP 1200, IP 2200, IP 3150, IP 4050</i></p> <p>G122 148 ESNL</p>	G122	148	E	112	122	130	-	-	-	-	-	-	8	8	
 <p>Highboard per elettrodomestici da incasso alt. nicchia 1225 mm 2 antine a cerniera per elettrodomestici <i>Compensazione nicchia mediante fascia interna o ripiano intermedio</i> <i>Griglie di aerazione per ventilazione elettrodomestici fornite in dotazione.</i></p> <p>G122 148 5SNI</p>	G122	148	5	113	123	131	140	160	179	202	-	-	-	10	10
 <p>Highboard per elettrodomestici da incasso alt. nicchia 1225 mm 1 antina per elettrodomestico 1 cassetto <i>Compensazione nicchia mediante fascia interna o ripiano intermedio</i> <i>Griglie di aerazione per ventilazione elettrodomestici fornite in dotazione.</i></p> <p>G122S 148 SNL</p>	G122S	148		125	131	140	150	171	191	216	5	8	8	6	6
 <p>Highboard per elettrodomestici da incasso Altezza nicchia 1226 mm 2 antine a cerniera per elettrodomestici 1 cassetto <i>Griglie di aerazione per ventilazione elettrodomestici fornite in dotazione.</i></p> <p>G122S 148 3SNI</p>	G122S	148	3	137	146	155	166	190	211	240	5	8	8	8	8
 <p>Highboard per elettrodomestici da incasso alt. nicchia 1400 mm 1 anta girevole per elettrodomestico (fissata con prigionieri) <i>Compensazione nicchia mediante fascia interna o ripiano intermedio</i> <i>Griglie di aerazione per ventilazione elettrodomestici fornite in dotazione.</i></p> <p>G140 148 SPA</p>	G140	148		113	123	131	140	160	179	202	-	-	-	8	8

Le figure non rispecchiano l'esecuzione del frontale.

Colonne per elettrodomestici con altezza nicchia 1400, 1445, 380, 450 mm

altezza 1475 mm

Mobile senza piano e senza zoccolo Profondità corpo 560 mm Ordinare a parte il piano di lavoro.

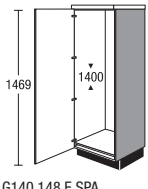
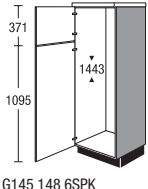
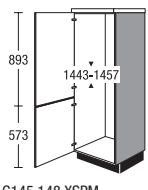
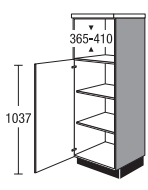
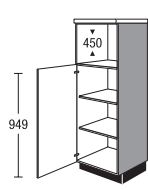
	Larghezza	Gruppo di prezzo							Servosoft	Pro Servosoft	VetroProServo	Ammortizzamento porta Top Motion	Ammortizzamento porta Top Motion Plus	
		1	2	3	4	5	6	7						
 <p>Highboard per elettrodomestici da incasso NEW alt. nicchia 1400 mm 1 antina a cerniera per elettrodomestici <i>Compensazione nicchia mediante fascia interna o ripiano intermedio</i> <i>Griglie di aerazione per ventilazione elettrodomestici fornite in dotazione.</i></p> <p>G140 148 E SPA</p>	G140	148 E	108	118	125	134	153	171	193	-	-	-	8	8
 <p>Highboard per elettrodomestici da incasso Altezza nicchia 1443 mm 2 antine a cerniera per elettrodomestici <i>Griglie di aerazione per ventilazione elettrodomestici fornite in dotazione.</i></p> <p>G145 148 6SPK</p>	G145	148 6	110	119	127	135	154	172	194	-	-	-	10	10
 <p>Highboard per elettrodomestici da incasso Altezza nicchia 1443 - 1457 mm 2 antine a cerniera per elettrodomestici <i>Altezza nicchia 1457 mm con fondo zoccolo in metallo</i> <i>Griglie di aerazione per ventilazione elettrodomestici fornite in dotazione.</i></p> <p>G145 148 XSPM</p>	G145	148 X	118	128	137	146	167	187	212	-	-	-	8	8
 <p>Highboard per elettrodomestici da incasso Altezza nicchia 365 - 410 mm 1 antina girevole 2 ripiani regolabili <i>Compensazione nicchia mediante fascia interna o ripiano intermedio</i> <i>Secondo il tipo di elettrodomestico, viene dato in dotazione un pannello frontale per adattamento in opera.</i></p> <p>GM148 5DF</p>	GM	148 5	129	140	149	159	181	203	229	-	-	-	6	6
 <p>Highboard per elettrodomestici da incasso alt. nicchia 450 mm 1 antina girevole 2 ripiani regolabili <i>Secondo il tipo di elettrodomestico, viene dato in dotazione un pannello frontale per adattamento in opera.</i></p> <p>GM 148 4EE</p>	GM	148 4	121	131	140	149	170	190	215	-	-	-	6	6

4.40

Le figure non rispecchiano l'esecuzione del frontale.

Colonne per elettrodomestici con altezza nicchia 450 mm, Colonne per elettrodomestici con altezza nicchia 590 mm

altezza 1475 mm

Mobile senza piano e senza zoccolo Profondità corpo 560 mm Ordinare a parte il piano di lavoro.

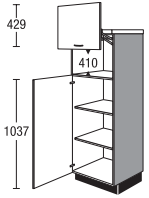
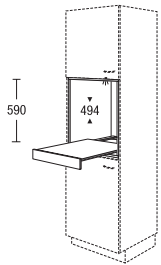
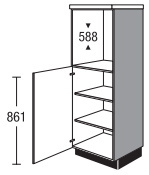
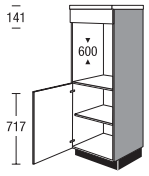
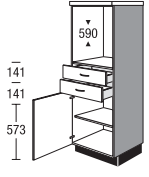
	Larghezza	Gruppo di prezzo							Servosoft	Pro Servosoft	VetroProServo	Ammortizzamento porta Top Motion	Ammortizzamento porta Top Motion Plus		
		1	2	3	4	5	6	7							
 <p>Highboard per elettrodomestici da incasso Altezza nicchia 410 mm con anta a libro verticale come prima, ma più 1 anta sollevabile</p> <p>Grandezza max. dell'elettrodomestico a posizionamento libero Altezza 340 mm Larghezza 510 mm Profondità: 540 mm</p> <p>Altezza d'apertura con anta sollevabile aperta 430 mm</p> <p><i>Per aprire l'anta basculante, la sporgenza del fondo di copertura può essere al massimo di 28 mm.</i></p>	GM	148	L5	194	211	225	241	275	310	350	-	-	-	6	6
 <p>Elemento a giorno modulare per incasso per highboard/colonna per altezza nicchia 590 mm Profondità: 505 mm</p> <p>1 carrello a ripiani</p> <p><i>Esecuzione materiale corpo</i></p> <p><i>Non disponibile nei colori dei lati a vista.</i></p>	MR	60	59	TA	201	201	201	201	201	201	201	-	-	-	-
 <p>Highboard per elettrodomestici da incasso Altezza nicchia 588 mm</p> <p>1 antina girevole 2 ripiani regolabili</p> <p><i>Le facciate rivestite in pellicola vengono fornite accompagnate da profili gratuiti di protezione contro il calore.</i></p> <p>GB 148 2FB</p>	GB	148	2	109	118	126	135	155	174	197	-	-	-	4	4
 <p>Highboard per elettrodomestici da incasso Altezza nicchia 600 mm</p> <p>1 frontalino in alto montato fisso 1 antina girevole 1 ripiano regolabile</p> <p><i>Le facciate rivestite in pellicola vengono fornite accompagnate da profili gratuiti di protezione contro il calore.</i></p> <p>GB 148 BFB</p>	GB	148	B	111	119	126	135	153	171	194	-	-	-	4	4
 <p>Highboard per elettrodomestici da incasso altezza nicchia 590 mm</p> <p>2 cassetti 1 antina girevole 1 ripiano regolabile</p> <p><i>Le facciate rivestite in pellicola vengono fornite accompagnate da profili gratuiti di protezione contro il calore.</i></p> <p>GB2S 148 FB</p>	GB2S	148		148	161	171	183	210	237	267	10	16	16	4	4

Le figure non rispecchiano l'esecuzione del frontale.

4.41

Colonne per elettrodomestici con altezza nicchia 590 mm

altezza 1475 mm

Mobile senza piano e senza zoccolo Profondità corpo 560 mm Ordinare a parte il piano di lavoro.

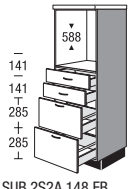
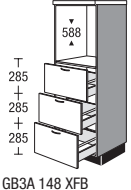
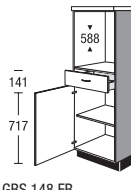
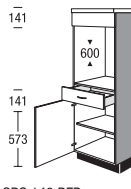
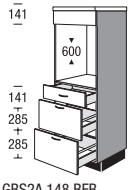
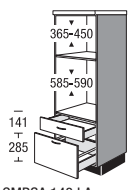
	Larghezza	Gruppo di prezzo							Servosoft	Pro Servosoft	VetroProServo	Ammortizzamento porta Top Motion	Ammortizzamento porta Top Motion Plus	
		1	2	3	4	5	6	7						
 <p>Highboard per elettrodomestici da incasso Altezza nicchia 588 mm 2 cassetti 2 carrelli</p> <p><i>Le facciate rivestite in pellicola vengono fornite accompagnate da profili gratuiti di protezione contro il calore.</i></p> <p>SUB 2S2A 148 FB</p>	GB2S2A	148	173	184	192	201	221	244	273	20	32	48	-	-
 <p>Highboard per elettrodomestici da incasso Altezza nicchia 588 mm 3 carrelli</p> <p><i>Le facciate rivestite in pellicola vengono fornite accompagnate da profili gratuiti di protezione contro il calore.</i></p> <p>GB3A 148 XFB</p>	GB3A	148 X	161	178	188	199	230	258	297	15	24	48	-	-
 <p>Highboard per elettrodomestici da incasso Altezza nicchia 588 mm 1 cassetto 1 antina girevole 1 ripiano regolabile</p> <p><i>Le facciate rivestite in pellicola vengono fornite accompagnate da profili gratuiti di protezione contro il calore.</i></p> <p>GBS 148 FB</p>	GBS	148	132	142	151	161	182	203	230	5	8	8	4	4
 <p>Highboard per elettrodomestici da incasso Altezza nicchia 600 mm 1 frontalino in alto montato fisso 1 cassetto 1 antina girevole 1 ripiano regolabile</p> <p><i>Le facciate rivestite in pellicola vengono fornite accompagnate da profili gratuiti di protezione contro il calore.</i></p> <p>GBS 148 BFB</p>	GBS	148 B	139	150	159	170	192	214	243	5	8	8	4	4
 <p>Highboard per elettrodomestici da incasso Altezza nicchia 600 mm 1 frontalino in alto montato fisso 1 cassetto 2 carrelli</p> <p><i>Le facciate rivestite in pellicola vengono fornite accompagnate da profili gratuiti di protezione contro il calore.</i></p> <p>GBS2A 148 BFB</p>	GBS2A	148 B	157	174	184	195	225	252	291	15	24	40	-	-
 <p>Highboard per elettrodomestici da incasso Altezza nicchia 365 - 450 mm Altezza nicchia 585 - 590 mm 1 cassetto 1 carrello</p> <p><i>Compensazione nicchia mediante fascia interna o ripiano intermedio</i></p> <p><i>Le facciate rivestite in pellicola vengono fornite accompagnate da profili gratuiti di protezione contro il calore.</i></p> <p>GMBSA 148 LA</p>	GMBSA	148	138	148	156	165	185	207	234	10	16	24	-	-

4.42 Le figure non rispecchiano l'esecuzione del frontale.

Colonne per elettrodomestici con altezza nicchia 590 mm

altezza 1475 mm

Mobile senza piano e senza zoccolo Profondità corpo 560 mm Ordinare a parte il piano di lavoro.

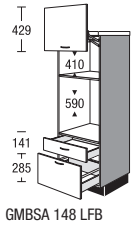
	Larghezza	Gruppo di prezzo							Servosoft	Pro Servosoft	VetroProServo	Ammortizzamento porta Top Motion	Ammortizzamento porta Top Motion Plus		
		1	2	3	4	5	6	7							
 <p>Highboard per elettrodomestici da incasso con anta a libro verticale Altezza nicchia 410 mm altezza nicchia 590 mm come prima, ma più 1 anta sollevabile</p> <p>Grandezza max. dell'apparecchio indipendente Altezza 370 mm Larghezza 510 mm Profondità: 540 mm Altezza d'apertura ad anta a ribalta aperta 430 mm</p> <p><i>Per aprire l'anta basculante, la sporgenza del fondo di copertura può essere al massimo di 28 mm.</i></p>	GMBSA	148	L	208	223	235	249	279	312	353	10	16	24	-	-

Le figure non rispecchiano l'esecuzione del frontale.

Scaffali highboard

altezza 1475 mm

Mobile senza piano e senza zoccolo Profondità corpo 560 mm Ordinare a parte il piano di lavoro.

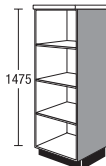
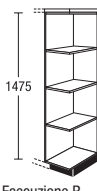
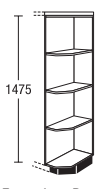
	Larghezza	Gruppo di prezzo							Servosoft	Pro Servosoft	VetroProServo	Ammortizzamento porta Top Motion	Ammortizzamento porta Top Motion Plus	
		1	2	3	4	5	6	7						
 <p>Highboard a giorno 3 ripiani regolabili</p> <p><i>Esecuzione materiale corpo</i></p> <p><i>Si prega di indicare la larghezza desiderata (150-600 mm).</i></p> <p><i>Non disponibile nei colori dei lati a vista.</i></p>	SR	V	148	179	179	179	179	179	179	179	-	-	-	-
 <p>Terminale a giorno highboard 3 ripiani fissi</p> <p><i>Misura di progetto con piano 290 mm</i> <i>Misura di progetto con spalla 275 mm</i></p> <p><i>Esecuzione materiale corpo</i></p> <p><i>Disponibile in tutti i laminati per corpo.</i></p> <p><i>Altre varianti di colore:</i> 112 Cappuccino 121 timo 133 Marrone vulcano 134 Alby Blue 158 Verde salvia 952 Petrol</p> <p><i>Non disponibile nei colori dei lati a vista.</i></p>	SRA	30	148	138	138	138	138	138	138	138	-	-	-	-
 <p>Terminale a giorno highboard smussato 3 ripiani fissi</p> <p><i>Esecuzione materiale corpo</i></p> <p><i>Misura di progetto con piano 290 mm</i> <i>Misura di progetto con spalla 275 mm</i></p> <p><i>Non disponibile nei colori dei lati a vista.</i></p>	SRA	25	148 S	111	111	111	111	111	111	111	-	-	-	-

4.44

Le figure non rispecchiano l'esecuzione del frontale.

Listelli di adattamento, Altro

altezza 1475 mm

con suddivisione neutra del frontale

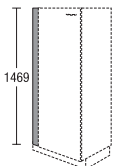
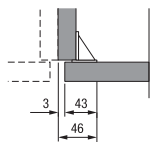
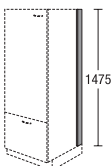
		Larghezza		Gruppo di prezzo							Servosoft	Pro Servosoft	VetroProServo	Ammortizzamento porta Top Motion	Ammortizzamento porta Top Motion Plus
				1	2	3	4	5	6	7					
 <p>Listello di adattamento per highboard senza zoccolo, altezza 1475 mm</p> <p>Montaggio tra parete e fiancata corpo</p> <p><i>Esecuzione materiale facciata intero senza bordo sul lato verso la parete</i></p> <p><i>Non disponibile nei colori dei lati a vista.</i></p> <p><i>A causa dell'angolo di montaggio, in opera è possibile una riduzione massima della larghezza fino a 46 mm.</i></p> 	SPF	10	148 E	25	29	30	31	32	35	40	-	-	-	-	-
	SPF	20	148 E	33	37	37	38	39	47	58	-	-	-	-	-
<p>Listello di adattamento per highboard senza zoccolo, altezza 1475 mm</p> <p><i>Esecuzione materiale corpo</i></p> <p><i>Non disponibile nei colori dei lati a vista.</i></p>	SPK	10	148	17	17	17	17	17	17	17	-	-	-	-	-
	SPK	20	148	21	21	21	21	21	21	21	-	-	-	-	-
	SPK	30	148	27	27	27	27	27	27	27	-	-	-	-	-
 <p>Listello di adattamento per lato highboard senza zoccolo, altezza 1475 mm</p> <p>per raccordo a parete ecc.</p> <p><i>Esecuzione materiale corpo</i></p> <p><i>per mobili di profondità maggiore ordinare in aggiunta lo zoccolo SO 151</i></p> <p><i>Non disponibile nei colori dei lati a vista.</i></p>	SPT	10	148	17	17	17	17	17	17	17	-	-	-	-	-
	SPT	20	148	20	20	20	20	20	20	20	-	-	-	-	-
	SPT	30	148	23	23	23	23	23	23	23	-	-	-	-	-

Le figure non rispecchiano l'esecuzione del frontale.

Listelli di adattamento, Altro

altezza 1475 mm

con suddivisione neutra del frontale

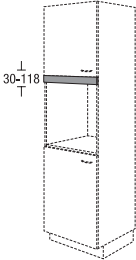
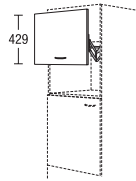
	Larghezza	Gruppo di prezzo							Servosoft	Pro Servosoft	VetroProServo	Ammortizzamento porta Top Motion	Ammortizzamento porta Top Motion Plus	
		1	2	3	4	5	6	7						
 <p>Fascia nel materiale facciata per semicolonne per elettrodomestici per coprire la fascia interna corpo con protezione bordi colore acciaio inox Altezza 30-118 mm <i>Indicare l'altezza desiderata.</i></p>	FBG	60	G	25	29	30	31	33	35	40	-	-	-	-
<p>Fascia nel materiale facciata per semicolonne per elettrodomestici per coprire la fascia interna corpo con protezione bordi colore acciaio inox Altezza 118 mm per adattamento sul posto</p>	FBG	60	Z	20	23	24	25	26	28	32	-	-	-	-
 <p>Anta basculante per nicchia per microonde per installazione successiva a cura del cliente Per colonne / highboard con altezza nicchia 410 mm Misure max. dell'elettrodomestico indipendente altezza: 370 mm larghezza: 510 mm profondità: 540 mm <i>Altezza d'apertura ad anta a ribalta aperta 370 mm</i></p>	LKP	60	43	60	63	64	66	73	79	88	-	-	-	-

Highboard 1619 mm

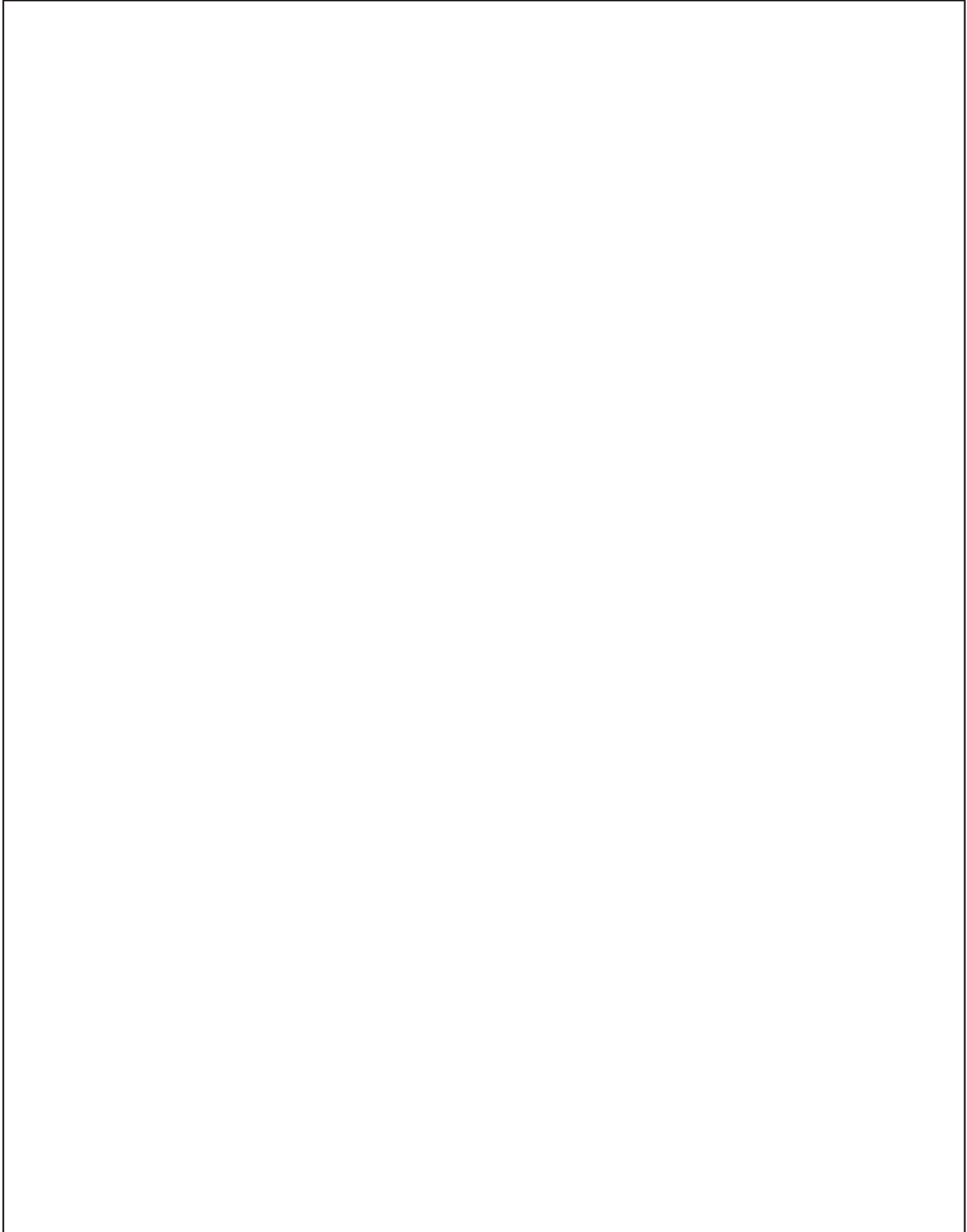

Highboard 1619 mm











Highboard 1619 mm

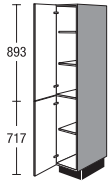

Colonne

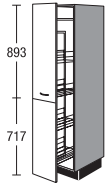
altezza 1619 mm

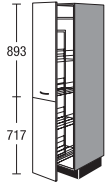
Armadietto senza zoccolo, Profondità corpo 560 mm

		Larghezza		Gruppo di prezzo							Servosoft	Pro Servosoft	VetroProServo	Ammortizzamento porta Top Motion	Ammortizzamento porta Top Motion Plus	
				1	2	3	4	5	6	7						
 <p>Colonna</p> <p>1 antina girevole 2 ripiani regolabili 1 antina girevole 1 ripiano regolabile</p>		S	30	162	113	123	131	139	159	176	198	-	-	-	8	8
		S	60	162	145	155	166	176	199	219	247	-	-	-	8	8
 <p>Colonna estraibile con cesti in filo metallico, grigio argento</p> <p>1 estraibile totale con ammortizzazione composta da 2 facciate 4 cestelli regolabili</p> <p><i>Montaggio maniglia solo orizzontale</i></p> <p><i>Le maniglie a listello vengono montate in fabbrica su entrambi i frontali per un effetto di fuga continua!</i></p>  <p>Cesto: cesto da appendere grigio argento</p> <p>Integrazioni adatte:</p> <p>Cestello da appendere grigio argento</p> <p>Vaschetta da inserire in plastica Bianco altezza 12 mm</p>	SA	30	162	228	242	243	245	258	261	274	36	36	36	-	-	
	ZIK	30		6	6	6	6	6	6	6	-	-	-	-	-	
	ZIE	30		3	3	3	3	3	3	3	-	-	-	-	-	
 <p>Colonna estraibile</p> <p>Cesti con piano in legno e ringhierino metallico</p> <p>1 estraibile totale incl. ammortizzazione composta da 2 facciate 4 cestelli regolabili</p> <p><i>Montaggio maniglia solo orizzontale</i></p> <p><i>Le maniglie a listello vengono montate in fabbrica su entrambi i frontali per un effetto di fuga continua!</i></p> <p><i>Binario guida sopra e sotto.</i></p> <p><i>Cesti utilizzabili da entrambi i lati.</i></p>  <p>Cesto: piano in legno con ringhierino in metallo</p> <p>Integrazioni adatte:</p> <p>Cestello da appendere Piano in legno con ringhierino in metallo</p>	SA	30	162	P	316	330	331	333	346	349	373	-	-	-	-	-
	ZIK	30	P		7	7	7	7	7	7	7	-	-	-	-	-

Le figure non rispecchiano l'esecuzione del frontale.

Colonne per elettrodomestici con altezza nicchia 880, 1025, 1225 mm

altezza 1619 mm

Armadietto senza zoccolo, Profondità corpo 560 mm

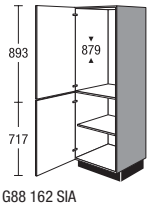
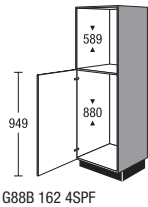
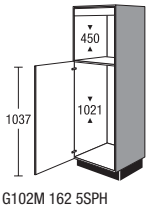
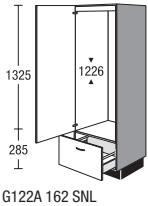
	Larghezza	Gruppo di prezzo							Servosoft	Pro Servosoft	VetroProServo	Ammortizzamento porta Top Motion	Ammortizzamento porta Top Motion Plus	
		1	2	3	4	5	6	7						
 <p>Colonna per incasso elettrodomestici Altezza nicchia 879 mm 1 antina a cerniera per elettrodomestici 1 antina girevole 1 ripiano regolabile <i>Griglie di aerazione per ventilazione elettrodomestici fornite in dotazione.</i></p> <p>G88 162 SIA</p>	G88	162	145	157	166	176	198	223	253	-	-	-	8	8
 <p>Colonna per incasso elettrodomestici Altezza nicchia 589 mm alt. nicchia 880 mm 1 antina a cerniera per elettrodomestici <i>Le facciate rivestite in pellicola vengono fornite accompagnate da profili gratuiti di protezione contro il calore.</i> <i>Secondo il tipo di elettrodomestico, viene dato in dotazione un pannello frontale per adattamento in opera.</i> <i>Compensazione nicchia in parte con fascia corpo.</i></p> <p>G88B 162 4SPF</p>	G88B	162 4	152	162	169	177	195	217	242	-	-	-	6	6
 <p>Colonna per incasso elettrodomestici alt. nicchia 450 mm Altezza nicchia 1021 mm 1 frontalino in alto montato fisso 1 antina a cerniera per elettrodomestici <i>Secondo il tipo di elettrodomestico, viene dato in dotazione un pannello frontale per adattamento in opera.</i> <i>Compensazione nicchia mediante fascia interna o ripiano intermedio</i> <i>Griglie di aerazione per ventilazione elettrodomestici fornite in dotazione.</i></p> <p>G102M 162 5SPH</p>	G102M	162 5	162	173	177	183	211	233	256	-	-	-	6	6
 <p>Colonna per incasso elettrodomestici Altezza nicchia 1226 mm 1-2 ante girevoli per elettrodomestici da aprire insieme o separatamente, a seconda dell'esecuzione e del tipo di elettrodomestico 1 carrello <i>Compensazione nicchia in parte con fascia interna.</i> <i>In caso di copertura fino al soffitto prevedere un'apertura di aerazione della sezione minima di 200 cm².</i> <i>Per motivi ergonomici, l'anta girevole degli elettrodomestici è divisa nella progettazione di maniglie a listello e maniglie incassate. Dimensioni facciata inferiore: 429 mm, superiore: 893 mm</i></p> <p>G122A 162 SNL</p>	G122A	162	167	182	193	207	237	264	299	5	8	16	8	8

4.48

Le figure non rispecchiano l'esecuzione del frontale.

Colonne per elettrodomestici con altezza nicchia 1400, 1445, 1580 mm

altezza 1619 mm

Armadietto senza zoccolo, Profondità corpo 560 mm

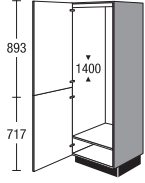
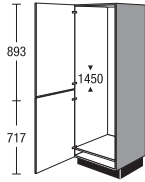
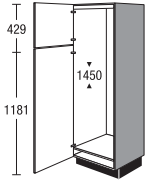
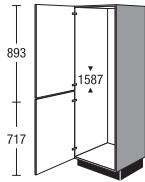
	Larghezza	Gruppo di prezzo							Servosoft	Pro Servosoft	VetroProServo	Ammortizzamento porta Top Motion	Ammortizzamento porta Top Motion Plus	
		1	2	3	4	5	6	7						
 <p>Highboard per elettrodomestici da incasso alt. nicchia 1400 mm 1 anta girevole per elettrodomestico (fissata con prigionieri) <i>Compensazione nicchia mediante fascia interna o ripiano intermedio</i> <i>Griglie di aerazione per ventilazione elettrodomestici fornite in dotazione.</i> <i>In caso di copertura fino al soffitto prevedere un'apertura di aerazione della sezione minima di 200 cm².</i> <i>Le maniglie a listello vengono montate in fabbrica su entrambe le ante per un effetto di fuga continua!</i></p> <p>G140 162 SPA</p>	G140	162	148	161	172	183	210	235	266	-	-	-	8	8
 <p>Colonna per incasso elettrodomestici alt. nicchia 1450 mm 2 antine a cerniera per elettrodomestici <i>Compensazione nicchia in parte con fascia interna.</i> <i>L'esecuzione consegnata può differire dall'illustrazione a seconda del tipo di elettrodomestico.</i> <i>In caso di copertura fino al soffitto prevedere un'apertura di aerazione della sezione minima di 200 cm².</i></p> <p>G145 162 SPE</p>	G145	162	143	158	167	177	205	232	265	-	-	-	8	8
 <p>Colonna per incasso elettrodomestici alt. nicchia 1450 mm 2 antine a cerniera per elettrodomestici <i>Compensazione nicchia in parte con fascia interna.</i> <i>L'esecuzione consegnata può differire dall'illustrazione a seconda del tipo di elettrodomestico.</i> <i>In caso di copertura fino al soffitto prevedere un'apertura di aerazione della sezione minima di 200 cm².</i></p> <p>G145 162 8SPK</p>	G145	162 8	143	158	167	177	205	232	265	-	-	-	10	10
 <p>Colonna per incasso elettrodomestici Altezza nicchia 1587 mm 2 antine a cerniera per elettrodomestici <i>L'esecuzione consegnata può differire dall'illustrazione a seconda del tipo di elettrodomestico.</i> <i>In caso di copertura fino al soffitto prevedere un'apertura di aerazione della sezione minima di 200 cm².</i></p> <p>G158 162 SRT</p>	G158	162	149	162	173	184	211	236	267	-	-	-	8	8

Le figure non rispecchiano l'esecuzione del frontale.

4.49

Colonne per elettrodomestici con altezza nicchia 450 mm, Colonne per elettrodomestici con altezza nicchia 590 mm

altezza 1619 mm

Armadietto senza zoccolo, Profondità corpo 560 mm

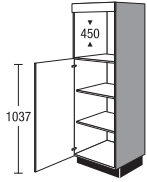
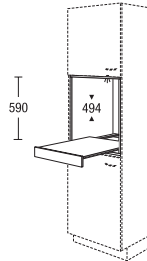
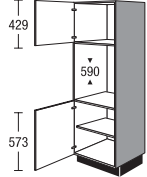
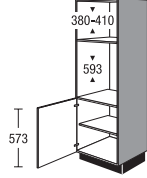
		Larghezza	Gruppo di prezzo							Servosoft	Pro Servosoft	VetroProServo	Ammortizzamento porta Top Motion	Ammortizzamento porta Top Motion Plus	
			1	2	3	4	5	6	7						
 <p>Colonna per incasso elettrodomestici alt. nicchia 450 mm</p> <p>1 frontalino in alto montato fisso 1 antina girevole 2 ripiani regolabili</p> <p><i>Secondo il tipo di elettrodomestico, viene dato in dotazione un pannello frontale per adattamento in opera.</i></p> <p><i>Compensazione nicchia mediante fascia interna o ripiano intermedio</i></p> <p>GM 162 5EE</p>	GM	162	5	169	182	187	193	219	241	265	-	-	-	6	6
 <p>Elemento a giorno modulare per incasso per highboard/colonna</p> <p>per altezza nicchia 590 mm Profondità: 505 mm</p> <p>1 carrello a ripiani</p> <p><i>Esecuzione materiale corpo</i></p> <p><i>Non disponibile nei colori dei lati a vista.</i></p>	MR	60	59	TA	201	201	201	201	201	201	201	-	-	-	-
 <p>Colonna per incasso elettrodomestici altezza nicchia 590 mm</p> <p>1 antina girevole 1 antina girevole 1 ripiano regolabile</p> <p><i>Le facciate rivestite in pellicola vengono fornite accompagnate da profili gratuiti di protezione contro il calore.</i></p> <p>GB 162 XFB</p>	GB	162	X	142	152	161	171	187	199	212	-	-	-	8	8
 <p>Colonna per incasso elettrodomestici Altezza nicchia 380 - 410 mm Altezza nicchia 593 mm</p> <p>1 antina girevole 1 ripiano regolabile</p> <p><i>Secondo il tipo di elettrodomestico, viene dato in dotazione un pannello frontale per adattamento in opera.</i></p> <p><i>In caso di copertura fino al soffitto prevedere un'apertura di aerazione della sezione minima di 200 cm².</i></p> <p><i>Le facciate rivestite in pellicola vengono fornite accompagnate da profili gratuiti di protezione contro il calore.</i></p> <p>GMB 162 XKC</p>	GMB	162	X	134	143	151	159	178	199	224	-	-	-	4	4

4.50

Le figure non rispecchiano l'esecuzione del frontale.

Colonne per elettrodomestici con altezza nicchia 590 mm

altezza 1619 mm

Armadietto senza zoccolo, Profondità corpo 560 mm

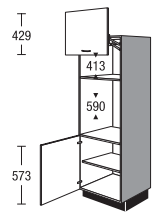
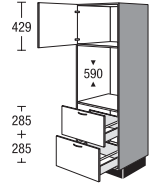
		Larghezza	Gruppo di prezzo							Servosoft	Pro Servosoft	VetroProServo	Ammortizzamento porta Top Motion	Ammortizzamento porta Top Motion Plus		
			1	2	3	4	5	6	7							
 <p>GMB 162 LXFB</p>	<p>Colonna per incasso elettrodomestici con anta a libro verticale</p> <p>Altezza nicchia 413 mm</p> <p>altezza nicchia 590 mm</p> <p>come prima, ma più 1 anta sollevabile</p> <p>Grandezza max. dell'apparecchio indipendente</p> <p>Altezza 370 mm Larghezza 510 mm Profondità: 540 mm Altezza d'apertura ad anta a ribalta aperta 430 mm</p> <p><i>Per aprire l'anta basculante, la sporgenza del fondo di copertura può essere al massimo di 28 mm.</i></p>	GMB	162	LX	199	213	225	238	267	299	338	-	-	-	4	4
 <p>GB2A 162 XFB</p>	<p>Highboard per elettrodomestici da incasso</p> <p>altezza nicchia 590 mm</p> <p>1 antina girevole 2 carrelli</p> <p><i>Le facciate rivestite in pellicola vengono fornite accompagnate da profili gratuiti di protezione contro il calore.</i></p>	GB2A	162	X	189	244	253	263	286	302	330	10	16	32	4	4

Le figure non rispecchiano l'esecuzione del frontale.

Colonne per elettrodomestici con altezza nicchia 590 mm

altezza 1619 mm

Armadietto senza zoccolo, Profondità corpo 560 mm

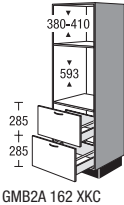
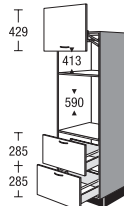
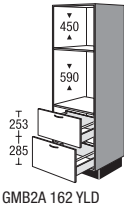
	Larghezza	Gruppo di prezzo							Servosoft	Pro Servosoft	VetroProServo	Ammortizzamento porta Top Motion	Ammortizzamento porta Top Motion Plus	
		1	2	3	4	5	6	7						
 <p>Colonna per incasso elettrodomestici Altezza nicchia 380 - 410 mm Altezza nicchia 593 mm 2 carrelli</p> <p><i>Secondo il tipo di elettrodomestico, viene dato in dotazione un pannello frontale per adattamento in opera.</i></p> <p><i>In caso di copertura fino al soffitto prevedere un'apertura di aerazione della sezione minima di 200 cm².</i></p> <p><i>Le facciate rivestite in pellicola vengono fornite accompagnate da profili gratuiti di protezione contro il calore.</i></p> <p>GMB2A 162 XKC</p>	GMB2A	162 X	171	183	193	203	228	254	287	10	16	32	-	-
 <p>Colonna per incasso elettrodomestici con anta a libro verticale Altezza nicchia 413 mm altezza nicchia 590 mm come prima, ma più 1 anta sollevabile</p> <p>Grandezza max. dell'apparecchio indipendente Altezza 370 mm Larghezza 510 mm Profondità: 540 mm Altezza d'apertura ad anta a ribalta aperta 430 mm</p> <p><i>Per aprire l'anta basculante, la sporgenza del fondo di copertura può essere al massimo di 28 mm.</i></p> <p>GMB2A 162 LXFB</p>	GMB2A	162 LX	236	253	267	281	317	354	401	10	16	32	-	-
 <p>Colonna per incasso elettrodomestici alt. nicchia 450 mm altezza nicchia 590 mm 2 carrelli</p> <p><i>Secondo il tipo di elettrodomestico, viene dato in dotazione un pannello frontale per adattamento in opera.</i></p> <p><i>Le facciate rivestite in pellicola vengono fornite accompagnate da profili gratuiti di protezione contro il calore.</i></p> <p>GMB2A 162 YLD</p>	GMB2A	162 Y	165	177	187	197	222	248	281	10	16	32	-	-



4.52

Le figure non rispecchiano l'esecuzione del frontale.

Colonne a giorno

altezza 1619 mm

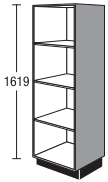
Mobile senza piano e senza zoccolo Profondità corpo 560 mm Ordinare a parte il piano di lavoro.

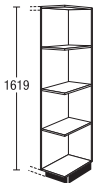
		Larghezza		Gruppo di prezzo							Servosoft	Pro Servosoft	VetroProServo	Ammortizzamento porta Top Motion	Ammortizzamento porta Top Motion Plus
		V	162	1	2	3	4	5	6	7					
 <p>Colonne a giorno 3 ripiani regolabili</p> <p><i>Esecuzione materiale corpo</i></p> <p><i>Si prega di indicare la larghezza desiderata (150-600 mm).</i></p> <p><i>Non disponibile nei colori dei lati a vista.</i></p>	 <p>SR</p> <p>-</p>	V	162	210	210	210	210	210	210	210	-	-	-	-	-
 <p>Terminale a giorno colonne 3 ripiani fissi</p> <p><i>Misura di progetto con piano 290 mm</i> <i>Misura di progetto con spalla 275 mm</i></p> <p><i>Esecuzione materiale corpo</i></p> <p><i>Disponibile in tutti i laminati per corpo.</i></p> <p><i>Altre varianti di colore:</i> 112 Cappuccino 121 timo 133 Marrone vulcano 134 Alby Blue 158 Verde salvia 952 Petrol</p> <p><i>Non disponibile nei colori dei lati a vista.</i></p>	<p>SRA</p> <p>-</p>	30	162	158	158	158	158	158	158	158	-	-	-	-	-

Le figure non rispecchiano l'esecuzione del frontale.

4.53

Listelli di adattamento, Altro

altezza 1619 mm

con suddivisione neutra del frontale

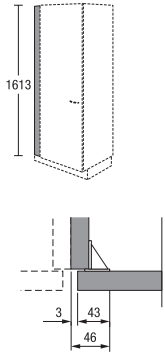
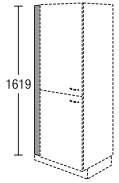
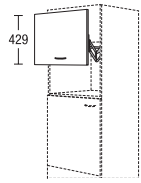
		Larghezza	Gruppo di prezzo							Servosoft	Pro Servosoft	VetroProServo	Ammortizzamento porta Top Motion	Ammortizzamento porta Top Motion Plus	
			1	2	3	4	5	6	7						
 <p>Listello di adattamento per colonna senza zoccolo, altezza 1619 mm</p> <p>Montaggio tra parete e fiancata corpo</p> <p><i>Esecuzione materiale facciata intero senza bordo sul lato verso la parete</i></p> <p><i>Non disponibile nei colori dei lati a vista.</i></p> <p><i>A causa dell'angolo di montaggio, in opera è possibile una riduzione massima della larghezza fino a 46 mm.</i></p>	SPF	10	162	E	25	29	30	31	32	35	40	-	-	-	-
	SPF	20	162	E	33	37	37	38	39	47	58	-	-	-	-
 <p>Listello di adattamento per highboard senza zoccolo, altezza 1619 mm</p> <p><i>Esecuzione materiale corpo</i></p> <p><i>Non disponibile nei colori dei lati a vista.</i></p>	SPK	10	162		17	17	17	17	17	17	17	-	-	-	-
	SPK	20	162		23	23	23	23	23	23	23	-	-	-	-
	SPK	30	162		29	29	29	29	29	29	29	-	-	-	-
 <p>Anta basculante per nicchia per microonde per installazione successiva a cura del cliente</p> <p>Per colonne / highboard con altezza nicchia 410 mm</p> <p>Misure max. dell'elettrodomestico indipendente altezza: 370 mm larghezza: 510 mm profondità: 540 mm</p> <p><i>Altezza d'apertura ad anta a ribalta aperta 370 mm</i></p>	LKP	60	43		60	63	64	66	73	79	88	-	-	-	-

4.54

Le figure non rispecchiano l'esecuzione del frontale.

Colonne 1907 mm, altezza 01

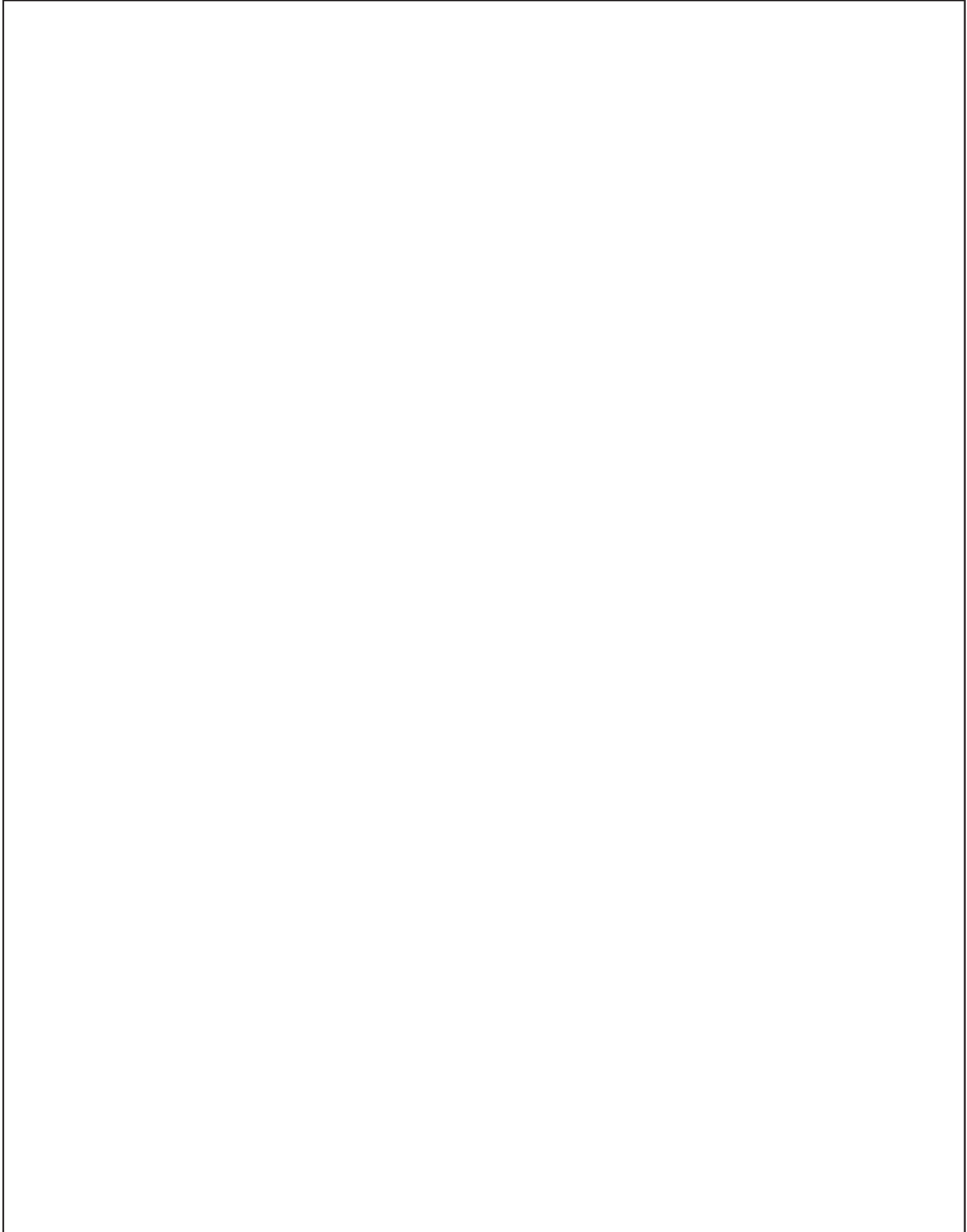

Colonne 1907 mm,
altezza 01

Colonne 1907 mm,
altezza 01



Colonne

altezza 1907 mm

Armadietto senza zoccolo, Profondità corpo 560 mm

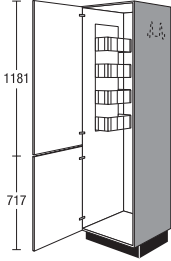
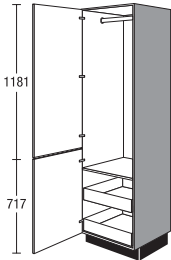
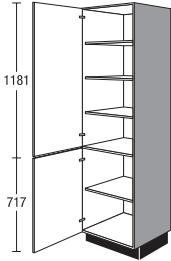
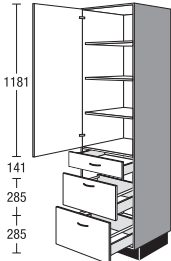
				Larghezza		Gruppo di prezzo											
						1	2	3	4	5	6	7	Servosoft	Pro Servosoft	VetroProServo	Ammortizzamento porta Top Motion	Ammortizzamento porta Top Motion Plus
 <p>Colonna per scope</p> <ul style="list-style-type: none"> 1 antina a cerniera (fissata con prigionieri) 1 scaffale in filo metallico 1 listello con ganci per scope 1 contenitore universale per cavi, tubi e accessori per aspirapolvere Possibile riporvi aspirapolvere, scaletta o asse da stiro <p><i>Parti di filo vengono meno in presenza di una profondità ridotta inferiore a 410 mm.</i></p> <p><i>Le maniglie a listello vengono montate in fabbrica su entrambe le ante per un effetto di fuga continua!</i></p>	<input checked="" type="checkbox"/>	S	45	01	B	139	148	157	166	185	203	227	-	-	-	10	10
	<input checked="" type="checkbox"/>	S	50	01	B	141	152	161	170	190	208	231	-	-	-	10	10
	<input checked="" type="checkbox"/>	S	60	01	B	143	154	163	172	192	210	233	-	-	-	10	10
 <p>Colonna</p> <ul style="list-style-type: none"> 1 antina a cerniera (fissata con prigionieri) 1 barra appendiabiti 1 ripiano montato fisso 2 cassetti interni <p><i>L'angolo di apertura delle ante girevoli deve essere almeno di 90° (attenzione alla distanza tra le maniglie).</i></p> <p><i>Le maniglie a listello vengono montate in fabbrica su entrambe le ante per un effetto di fuga continua!</i></p>		S	60	01	GIS	218	224	233	242	260	277	304	10	16	16	10	10
 <p>Colonna</p> <ul style="list-style-type: none"> 1 antina girevole 3 ripiani regolabili 1 antina girevole 1 ripiano regolabile 	<input checked="" type="checkbox"/>	S	30	01		105	115	123	131	151	168	190	-	-	-	10	10
	<input checked="" type="checkbox"/>	S	45	01		120	130	138	147	167	185	207	-	-	-	10	10
	<input checked="" type="checkbox"/>	S	50	01		134	143	152	161	180	198	222	-	-	-	10	10
	<input checked="" type="checkbox"/>	S	60	01		141	150	159	168	187	205	229	-	-	-	10	10
 <p>Colonna</p> <ul style="list-style-type: none"> 1 antina girevole 3 ripiani regolabili 1 cassetto 2 carrelli 	<input checked="" type="checkbox"/>	SS2A	30	01		156	166	174	182	202	219	243	15	24	40	6	6
	<input checked="" type="checkbox"/>	SS2A	45	01		167	177	185	194	214	232	256	15	24	40	6	6
	<input checked="" type="checkbox"/>	SS2A	50	01		174	183	192	201	220	238	264	15	24	40	6	6
	<input checked="" type="checkbox"/>	SS2A	60	01		188	197	206	215	234	252	278	15	24	40	6	6

Le figure non rispecchiano l'esecuzione del frontale.

4.55

Colonne

altezza 1907 mm

Armadietto senza zoccolo, Profondità corpo 560 mm

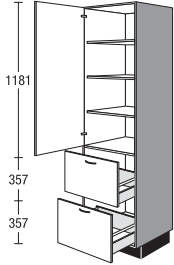
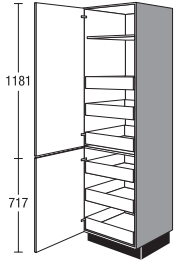
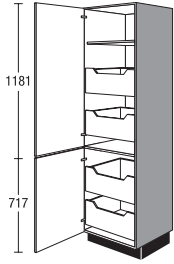
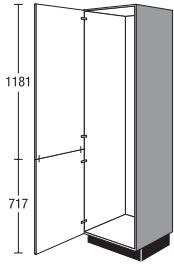
			Larghezza		Gruppo di prezzo							Servosoft	Pro Servosoft	VetroProServo	Ammortizzamento porta Top Motion	Ammortizzamento porta Top Motion Plus	
					1	2	3	4	5	6	7						
 <p>Colonna 1 antina girevole 3 ripiani regolabili 2 carrelli</p> <p><i>Mobile nelle larghezze 300 e 450 mm disponibile solo per le seguenti gamme: IP 1200, IP 2200, IP 3150, IP 4050</i></p>	NEW	S2A	30	01		142	149	155	163	177	191	211	10	16	32	6	6
	NEW	S2A	45	01		166	174	182	190	207	223	246	10	16	32	6	6
	NEW	S2A	50	01		174	183	190	199	217	234	258	10	16	32	6	6
			S2A	60	01		180	189	197	206	224	242	267	10	16	32	6
 <p>Colonna 1 antina girevole 1 ripiano fisso 3 cassetti interni 1 ripiano fisso 1 antina girevole 3 cassetti interni</p> <p><i>L'angolo di apertura delle ante girevoli deve essere almeno di 90° (attenzione alla distanza tra le maniglie). Non progettare il lato d'incernieratura dell'anta sul lato di collegamento ai piani di lavoro.</i></p>		S	30	01	IS	232	251	265	280	305	327	356	30	48	48	10	10
		S	45	01	IS	256	276	292	308	336	360	392	30	48	48	10	10
		S	50	01	IS	264	285	301	318	347	373	405	30	48	48	10	10
		S	60	01	IS	279	300	318	336	366	393	426	30	48	48	10	10
 <p>Colonna 1 antina girevole 1 ripiano fisso 2 carrelli interni 1 antina girevole 2 carrelli interni</p> <p><i>L'angolo di apertura delle ante girevoli deve essere almeno di 90° (attenzione alla distanza tra le maniglie). Non progettare il lato d'incernieratura dell'anta sul lato di collegamento ai piani di lavoro.</i></p>		S	30	01	IA	198	215	229	243	277	307	345	20	32	64	10	10
		S	45	01	IA	220	237	250	265	299	329	367	20	32	64	10	10
		S	50	01	IA	231	246	261	276	307	337	377	20	32	64	10	10
		S	60	01	IA	244	259	274	288	320	349	389	20	32	64	10	10
 <p>Colonna per attrezzatura personalizzata 1 anta a cerniera (fissata con prigionieri)</p> <p><i>Le maniglie a listello vengono montate in fabbrica su entrambe le ante per un effetto di fuga continua!</i></p>		S	60	01	Z	138	146	155	164	184	202	225	-	-	-	10	10

4.56

Le figure non rispecchiano l'esecuzione del frontale.

Colonne

altezza 1907 mm

Armadietto senza zoccolo, Profondità corpo 560 mm

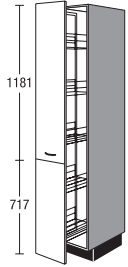

Colonna estraibile con cesti in filo metallico, grigio argento

1 estraibile totale con ammortizzazione composta da 2 facciate
5 cestelli regolabili

Montaggio maniglia solo orizzontale

Le maniglie a listello vengono montate in fabbrica su entrambi i frontali per un effetto di fuga continua!



Integrazioni adatte:

Cestello da appendere

grigio argento

Vaschetta da inserire

in plastica
Bianco
altezza 12 mm



	Larghezza	Gruppo di prezzo							Servosoft	Pro Servosoft	VetroProServo	Ammortizzamento porta Top Motion	Ammortizzamento porta Top Motion Plus
		1	2	3	4	5	6	7					
SA	30 01	244	259	260	262	277	280	294	36	36	36	4	14
ZIK	30	6	6	6	6	6	6	6	-	-	-	-	-
ZIE	30	3	3	3	3	3	3	3	-	-	-	-	-

Le figure non rispecchiano l'esecuzione del frontale.

Colonne

altezza 1907 mm

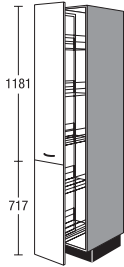
Armadietto senza zoccolo, Profondità corpo 560 mm

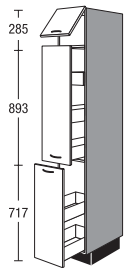
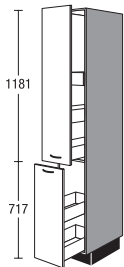
		Larghezza	Gruppo di prezzo							Servosoft	Pro Servosoft	VetroProServo	Ammortizzamento porta Top Motion	Ammortizzamento porta Top Motion Plus		
			1	2	3	4	5	6	7							
 <p>Colonna estraibile Cesti con piano in legno e ringhierino metallico 1 estraibile totale incl. ammortizzazione composta da 2 facciate 5 cestelli regolabili <i>Montaggio maniglia solo orizzontale</i> <i>Le maniglie a listello vengono montate in fabbrica su entrambi i frontali per un effetto di fuga continua!</i> <i>Binario guida sopra e sotto. Cesti utilizzabili da entrambi i lati.</i></p> 	SA	30	01	P	346	361	362	364	379	382	400	-	-	-	-	
<p>Integrazioni adatte:</p> <p>Cestello da appendere Piano in legno con ringhierino in metallo</p>	ZIK	30		P	7	7	7	7	7	7	7	-	-	-	-	
 <p>Colonna <input checked="" type="checkbox"/></p> 1 ribaltina 1 estraibile con 2 cassette 1 cassetto interno 1 estraibile con 2 cassette <i>Montaggio maniglia solo orizzontale</i> <i>Per il montaggio delle maniglie nei programmi IP 4250, IP 7810 CK, IP 7820 CK la facciata deve essere smontata.</i>	SA	30	01	KS	199	215	217	221	228	239	257	25	40	40	7	17
 <p>Colonna <input checked="" type="checkbox"/></p> 1 estraibile con 2 cassette 1 cassetto interno 1 estraibile con 2 cassette <i>Montaggio maniglia solo orizzontale</i> <i>Per il montaggio delle maniglie nei programmi IP 4250, IP 7810 CK, IP 7820 CK la facciata deve essere smontata.</i>	SA	30	01	S	188	203	205	209	215	226	243	25	40	40	-	-

4.58

Le figure non rispecchiano l'esecuzione del frontale.

Colonne

altezza 1907 mm

Armadietto senza zoccolo, Profondità corpo 560 mm

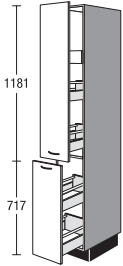
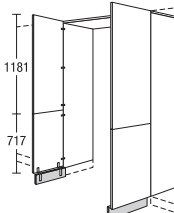
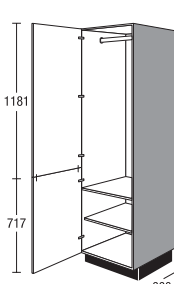
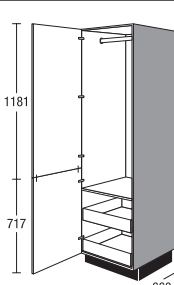
		Larghezza		Gruppo di prezzo							Servosoft	Pro Servosoft	VetroProServo	Ammortizzamento porta Top Motion	Ammortizzamento porta Top Motion Plus			
				1	2	3	4	5	6	7								
 <p>Colonna NEW ↗</p> <p>1 Auszug mit 2 Auszügen 1 cassetto interno 1 Auszug mit 2 Auszügen</p> <p><i>Montaggio maniglia solo orizzontale</i></p> <p><i>Per il montaggio delle maniglie nei programmi IP 4250, IP 7810 CK, IP 7820 CK la facciata deve essere smontata.</i></p>	SA	30	01	A	200	215	217	221	227	238	255	25	40	40	-	-		
 <p>Porta di passaggio</p> <p>2 ante girevoli (fissate con prigionieri) 2 fianchi a spessore, spessore 16 mm, nel colore del corpo, nell'altezza del corpo 1 piano di copertura, spessore 16 mm, nel colore del corpo 2 fasce zoccolo nel colore del corpo, incluso angolo di collegamento</p> <p><i>Disponibili per i seguenti programmi: IP 1200, IP 2200, IP 3150, IP 4050</i></p> <p><i>Non disponibile con il seguente laminato per zoccolo: 299 Effetto acciaio inox</i></p> <p><i>Progettazione solo tra 2 colonne nell'altezza 01.</i></p> <p><i>La consegna sarà effettuata in più imballaggi.</i></p>	DG DG	90 100	01 01		197 202	210 215	222 228	- -	- -	- -	- -	- -	- -	20 20	20 20			
 <p>Colonna con asta appendiabiti NEW</p> <p>Profondità corpo 660 mm</p> <p>1 antina a cerniera (fissata con prigionieri) 1 barra appendiabiti 1 ripiano montato fisso 1 ripiano regolabile</p> <p><i>Le maniglie a listello vengono montate in fabbrica su entrambe le ante per un effetto di fuga continua!</i></p>	S S S	45 50 60	01 01 01	66G1 66G1 66G1	179 187 206	184 192 212	191 200 220	199 208 229	213 223 246	227 238 261	250 261 288	- - -	- - -	- - -	10 10 10	10 10 10		
 <p>Colonna con asta appendiabiti NEW</p> <p>Profondità corpo 660 mm</p> <p>1 antina a cerniera (fissata con prigionieri) 1 barra appendiabiti 1 ripiano montato fisso 2 cassette interni</p> <p><i>Le maniglie a listello vengono montate in fabbrica su entrambe le ante per un effetto di fuga continua!</i></p>	S S S	45 50 60	01 01 01	66GIS 66GIS 66GIS	233 241 260	239 248 267	249 258 278	259 268 289	278 287 310	296 306 330	325 336 363	- - -	- - -	- - -	10 10 10	10 10 10		



Le figure non rispecchiano l'esecuzione del frontale.

4.59

Sopralzo per colonna

altezza 291/363 mm

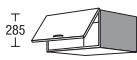
Armadietto senza zoccolo, Profondità corpo 560 mm

	Larghezza	Gruppo di prezzo							Servosoft	Pro Servosoft	VetroProServo	Ammortizzamento porta Top Motion	Ammortizzamento porta Top Motion Plus		
		1	2	3	4	5	6	7							
 <p>Sopralzo laterale altezza 291 mm</p> <p>1 ribaltina</p> <p>Montaggio maniglia solo orizzontale</p> <p>Da impiegare in associazione con pensili in altezza 03 e colonne in altezza 01</p> <p>Schienale spostato in avanti per l'aerazione degli elettrodomestici.</p> <p>Solo come combinazione unitamente a colonne di altezza 01 e pensili di altezza 03.</p> <p>Non progettare una colonna di altezza 03 vicino alla combinazione colonna altezza 01 e mobile a sopralzo!</p>	AK	30	29	39	43	45	47	52	55	60	-	-	-	7	17
	AK	45	29	47	50	52	55	61	64	68	-	-	-	7	17
	AK	50	29	49	53	56	59	63	66	71	-	-	-	7	17
	AK	60	29	51	54	57	60	66	70	76	-	-	-	7	17
	AK	90	29	66	70	74	77	86	90	99	-	-	-	7	17
 <p>Sopralzo laterale altezza 363 mm</p> <p>1 ribaltina</p> <p>Montaggio maniglia solo orizzontale</p>	AK	60	36	65	69	73	77	84	90	97	-	-	-	7	17
	AK	90	36	80	85	90	94	104	110	120	-	-	-	7	17
	AK	100	36	86	92	97	102	113	120	131	-	-	-	9	19

Colonne diagonali

altezza 1907 mm

Armadietto senza zoccolo, Profondità corpo 560 mm

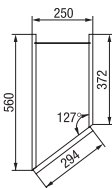
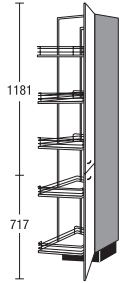

Colonna diagonale

profondità 560/372 mm
1 anta a cerniera (fissata con prigionieri)
1 carrello con
5 cestelli regolabili

Le maniglie a listello vengono montate in fabbrica su entrambe le ante per un effetto di fuga continua!

Integrazioni adatte:

Cestello da appendere
grigio argento

Larghezza

Gruppo di prezzo

						1	2	3	4	5	6	7	Servosoft	Pro Servosoft	VetroProServo	Ammortizzatore porta Top Motion	Ammortizzatore porta Top Motion Plus
SV	25	01	T			395	413	414	416	434	437	457	-	-	-	-	-
ZIK 25 T						11	11	11	11	11	11	11	-	-	-	-	-

Le figure non rispecchiano l'esecuzione del frontale.

Colonne per elettrodomestici con altezza nicchia 880 mm

altezza 1907 mm

Armadietto senza zoccolo, Profondità corpo 560 mm

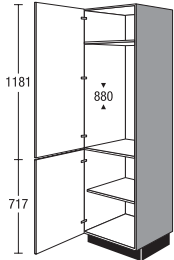
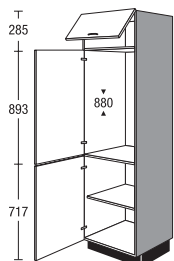
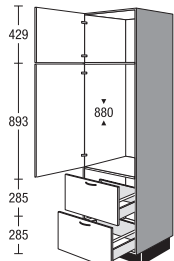
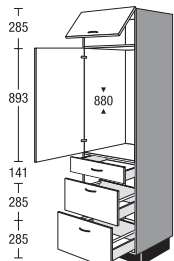
	Larghezza	Gruppo di prezzo							Servosoft	Pro Servosoft	VetroProServo	Ammortizzamento porta Top Motion	Ammortizzamento porta Top Motion Plus	
		1	2	3	4	5	6	7						
 <p>Colonna per incasso elettrodomestici alt. nicchia 880 mm 1 antina per elettrodomestico 1 ripiano montato fisso 1 antina girevole 1 ripiano regolabile <i>In caso di copertura fino al soffitto prevedere un'apertura di aerazione della sezione minima di 200 cm².</i></p> <p>G88 01 SIA</p>	G88	01	128	139	150	162	190	215	246	-	-	-	10	10
 <p>Colonna per incasso elettrodomestici alt. nicchia 880 mm 1 ribaltina 1 antina per elettrodomestico 1 antina girevole 1 ripiano regolabile <i>In caso di copertura fino al soffitto prevedere un'apertura di aerazione della sezione minima di 200 cm².</i></p> <p>G88 01 KSIA</p>	G88	01 K	136	147	158	170	198	223	254	-	-	-	12	22
 <p>Colonna per incasso elettrodomestici alt. nicchia 880 mm 1 antina girevole 1 antina per elettrodomestico 2 carrelli <i>In caso di copertura fino al soffitto prevedere un'apertura di aerazione della sezione minima di 200 cm².</i></p> <p>G882A 01 XSIA</p>	G882A	01 X	186	201	213	225	246	271	303	10	16	32	8	8
 <p>Colonna per incasso elettrodomestici alt. nicchia 880 mm 1 ribaltina 1 antina per elettrodomestico 1 cassetto 2 carrelli <i>In caso di copertura fino al soffitto prevedere un'apertura di aerazione della sezione minima di 200 cm².</i></p> <p>G88S2A 01 KSIA</p>	G88S2A	01 K	203	214	227	241	265	292	327	15	24	40	8	18

Colonne per elettrodomestici con altezza nicchia 880 mm

altezza 1907 mm

Armadietto senza zoccolo, Profondità corpo 560 mm

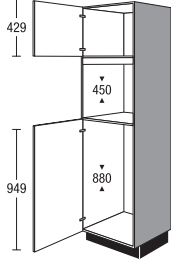
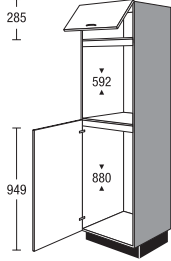
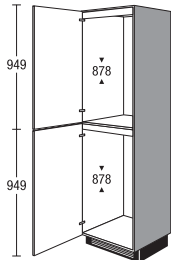
	Larghezza	Gruppo di prezzo							Servosoft	Pro Servosoft	VetroProServo	Ammortizzamento porta Top Motion	Ammortizzamento porta Top Motion Plus		
		1	2	3	4	5	6	7							
 <p>Colonna per incasso elettrodomestici alt. nicchia 450 mm alt. nicchia 880 mm 1 antina girevole 1 antina per elettrodomestico Secondo il tipo di elettrodomestico, viene dato in dotazione un pannello frontale per adattamento in opera. Compensazione nicchia in parte con fascia corpo. L'esecuzione consegnata può differire dall'illustrazione a seconda del tipo di elettrodomestico. In caso di copertura fino al soffitto prevedere un'apertura di aerazione della sezione minima di 200 cm².</p> <p>G88M 01 4SOA</p>	G88M	01	4	158	168	173	178	204	225	248	-	-	-	10	10
 <p>Colonna per incasso elettrodomestici Altezza nicchia 592mm alt. nicchia 880 mm 1 ribaltina 1 antina per elettrodomestico Secondo il tipo di elettrodomestico, viene dato in dotazione un pannello frontale per adattamento in opera. Compensazione nicchia in parte con fascia corpo. L'esecuzione consegnata può differire dall'illustrazione a seconda del tipo di elettrodomestico. In caso di copertura fino al soffitto prevedere un'apertura di aerazione della sezione minima di 200 cm². Le facciate rivestite in pellicola vengono fornite accompagnate da profili gratuiti di protezione contro il calore.</p> <p>G88B 01 K4 SPF</p>	G88B	01	K4	154	164	168	173	198	218	239	-	-	-	10	20
 <p>Colonna per incasso elettrodomestici alt. nicchia 878 mm alt. nicchia 878 mm 2 antine a cerniera per elettrodomestici Compensazione nicchia in parte con fascia interna. In caso di copertura fino al soffitto prevedere un'apertura di aerazione della sezione minima di 200 cm².</p> <p>G8888 01 4STB</p>	G8888	01	4	132	144	153	162	180	198	221	-	-	-	12	12

Le figure non rispecchiano l'esecuzione del frontale.

Colonne per elettrodomestici con altezza nicchia 1025 mm, Colonne per elettrodomestici con altezza nicchia 1225 mm

altezza 1907 mm

Armadietto senza zoccolo, Profondità corpo 560 mm

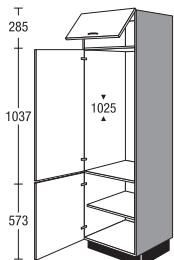
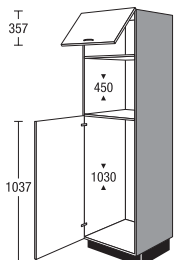
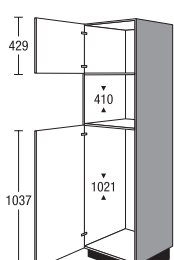
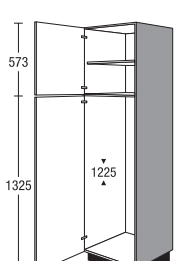
	Larghezza	Gruppo di prezzo							Servosoft	Pro Servosoft	VetroProServo	Ammortizzamento porta Top Motion	Ammortizzamento porta Top Motion Plus		
		1	2	3	4	5	6	7							
 <p>Colonna per incasso elettrodomestici alt. nicchia 1025 mm</p> <p>1 ribaltina 1 antina per elettrodomestico 1 antina girevole 1 ripiano regolabile</p> <p><i>In caso di copertura fino al soffitto prevedere un'apertura di aerazione della sezione minima di 200 cm².</i></p> <p>G102 01 KXSLC</p>	G102	01	KX	160	172	181	189	225	242	262	-	-	-	14	24
 <p>Colonna per incasso elettrodomestici alt. nicchia 450 mm alt. nicchia 1030 mm</p> <p>1 ribaltina 1 antina a cerniera per elettrodomestici 1 fondo zoccolo in metallo</p> <p><i>Secondo il tipo di elettrodomestico, viene dato in dotazione un pannello frontale per adattamento in opera.</i></p> <p><i>L'esecuzione consegnata può differire dall'illustrazione a seconda del tipo di elettrodomestico.</i></p> <p><i>In caso di copertura fino al soffitto prevedere un'apertura di aerazione della sezione minima di 200 cm².</i></p> <p>G102M 01 K5 SPH</p>	G102M	01	K5	175	188	200	215	228	250	275	-	-	-	10	20
 <p>Colonna per incasso elettrodomestici Altezza nicchia 380 - 410 mm Altezza nicchia 1021 mm</p> <p>1 antina girevole 1 antina a cerniera per elettrodomestici</p> <p><i>Secondo il tipo di elettrodomestico, viene dato in dotazione un pannello frontale per adattamento in opera.</i></p> <p><i>L'esecuzione consegnata può differire dall'illustrazione a seconda del tipo di elettrodomestico.</i></p> <p><i>In caso di copertura fino al soffitto prevedere un'apertura di aerazione della sezione minima di 200 cm².</i></p> <p>G102M 01 5SPC</p>	G102M	01	5	184	196	208	222	234	255	279	-	-	-	10	10
 <p>Colonna per incasso elettrodomestici alt. nicchia 1225 mm</p> <p>1 antina girevole 1 ripiano regolabile 1 antina a cerniera per elettrodomestici</p> <p><i>Compensazione nicchia in parte con fascia interna.</i></p> <p><i>L'esecuzione consegnata può differire dall'illustrazione a seconda del tipo di elettrodomestico.</i></p> <p><i>In caso di copertura fino al soffitto prevedere un'apertura di aerazione della sezione minima di 200 cm².</i></p> <p>G122 01 9SNL</p>	G122	01	9	144	156	170	184	214	234	259	-	-	-	10	10

4.64

Le figure non rispecchiano l'esecuzione del frontale.

Colonne per elettrodomestici con altezza nicchia 1225, 1400, 1445 mm

altezza 1907 mm

Armadietto senza zoccolo, Profondità corpo 560 mm

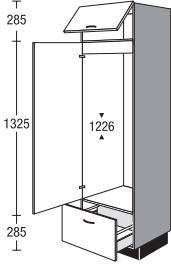
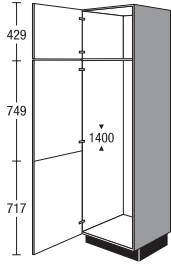
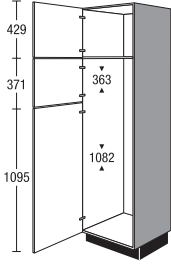
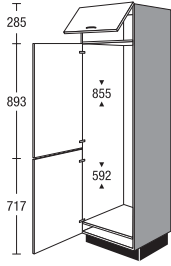
	Larghezza	Gruppo di prezzo							Servosoft	Pro Servosoft	VetroProServo	Ammortizzamento porta Top Motion	Ammortizzamento porta Top Motion Plus		
		1	2	3	4	5	6	7							
 <p>Colonna per incasso elettrodomestici Altezza nicchia 1226 mm</p> <p>1 ribaltina 1 antina a cerniera per elettrodomestici 1 carrello</p> <p><i>Compensazione nicchia in parte con fascia interna.</i></p> <p><i>In caso di copertura fino al soffitto prevedere un'apertura di aerazione della sezione minima di 200 cm².</i></p> <p><i>Per motivi ergonomici, l'anta girevole degli elettrodomestici è divisa nella progettazione di maniglie a listello e maniglie incassate. Dimensioni facciata inferiore: 429 mm, superiore: 893 mm</i></p> <p>G122A 01 KSNL</p>	G122A	01	K	176	191	204	218	248	266	291	5	8	16	13	27
 <p>Colonna per incasso elettrodomestici alt. nicchia 1400 mm</p> <p>1 antina girevole 1 anta girevole per elettrodomestico (fissata con prigionieri)</p> <p><i>Compensazione nicchia in parte con fascia interna.</i></p> <p><i>L'esecuzione consegnata può differire dall'illustrazione a seconda del tipo di elettrodomestico.</i></p> <p><i>In caso di copertura fino al soffitto prevedere un'apertura di aerazione della sezione minima di 200 cm².</i></p> <p><i>Le maniglie a listello vengono montate in fabbrica su entrambi gli elettrodomestici per un effetto di fuga continua!</i></p> <p>G140 01 SPA</p>	G140	01		145	157	171	185	216	235	262	-	-	-	12	12
 <p>Colonna per incasso elettrodomestici Altezza nicchia 363 mm Altezza nicchia 1082 mm</p> <p>1 antina girevole 2 antine a cerniera per elettrodomestici</p> <p><i>Compensazione nicchia in parte con fascia interna.</i></p> <p><i>L'esecuzione consegnata può differire dall'illustrazione a seconda del tipo di elettrodomestico.</i></p> <p><i>In caso di copertura fino al soffitto prevedere un'apertura di aerazione della sezione minima di 200 cm².</i></p> <p>G145 01 6SPK</p>	G145	01	6	141	153	166	180	210	229	254	-	-	-	14	14
 <p>Colonna per incasso elettrodomestici Altezza nicchia 855 mm Altezza nicchia 592mm</p> <p>1 ribaltina 2 antine a cerniera per elettrodomestici</p> <p><i>Compensazione nicchia in parte con fascia interna.</i></p> <p><i>L'esecuzione consegnata può differire dall'illustrazione a seconda del tipo di elettrodomestico.</i></p> <p><i>In caso di copertura fino al soffitto prevedere un'apertura di aerazione della sezione minima di 200 cm².</i></p> <p>G145 01 KSPE</p>	G145	01	K	152	164	179	193	225	245	272	-	-	-	12	22

Le figure non rispecchiano l'esecuzione del frontale.

Colonne per elettrodomestici con altezza nicchia 1445 mm, Colonne per elettrodomestici con altezza nicchia 1580 mm

altezza 1907 mm

Armadietto senza zoccolo, Profondità corpo 560 mm

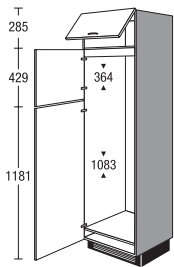
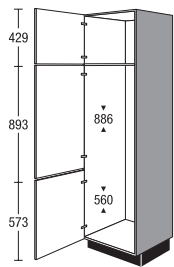
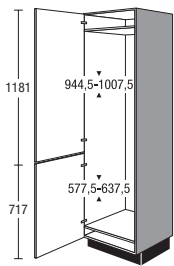
	Larghezza	Gruppo di prezzo							Servosoft	Pro Servosoft	VetroProServo	Ammortizzamento porta Top Motion	Ammortizzamento porta Top Motion Plus		
		1	2	3	4	5	6	7							
 <p>Colonna per incasso elettrodomestici alt. nicchia 1450 mm</p> <p>1 ribaltina 2 antine a cerniera per elettrodomestici</p> <p><i>Compensazione nicchia in parte con fascia interna.</i></p> <p><i>L'esecuzione consegnata può differire dall'illustrazione a seconda del tipo di elettrodomestico.</i></p> <p><i>In caso di copertura fino al soffitto prevedere un'apertura di aerazione della sezione minima di 200 cm².</i></p> <p>G145 01 K8SPK</p>	G145	01	K8	152	164	177	191	221	240	266	-	-	-	14	24
 <p>Colonna per incasso elettrodomestici Altezza nicchia 886 mm Altezza nicchia 560 mm</p> <p>1 antina girevole 2 antine a cerniera per elettrodomestici</p> <p><i>Compensazione nicchia in parte con fascia interna.</i></p> <p><i>L'esecuzione consegnata può differire dall'illustrazione a seconda del tipo di elettrodomestico.</i></p> <p><i>In caso di copertura fino al soffitto prevedere un'apertura di aerazione della sezione minima di 200 cm².</i></p> <p>G145 01 XSPM</p>	G145	01	X	140	152	165	179	208	227	252	-	-	-	12	12
 <p>Colonna per incasso elettrodomestici Altezza nicchia 944,5 - 1007,5 mm Altezza nicchia 577,5 - 637,5 mm</p> <p>2 antine a cerniera per elettrodomestici</p> <p><i>Compensazione nicchia in parte con fascia interna.</i></p> <p><i>L'esecuzione consegnata può differire dall'illustrazione a seconda del tipo di elettrodomestico.</i></p> <p><i>In caso di copertura fino al soffitto prevedere un'apertura di aerazione della sezione minima di 200 cm².</i></p> <p>G158 01 SRL</p>	G158	01		140	152	165	179	208	227	252	-	-	-	10	10

Colonne per elettrodomestici con altezza nicchia 1580, 1780, 1890 mm

altezza 1907 mm

Armadietto senza zoccolo, Profondità corpo 560 mm

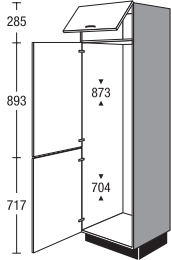
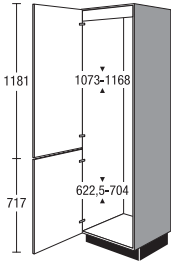
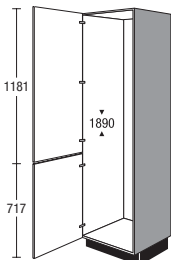
	Larghezza	Gruppo di prezzo							Servosoft	Pro Servosoft	VetroProServo	Ammortizzamento porta Top Motion	Ammortizzamento porta Top Motion Plus		
		1	2	3	4	5	6	7							
 <p>Colonna per incasso elettrodomestici Altezza nicchia 873 mm altezza nicchia 704 mm</p> <p>1 ribaltina 2 antine a cerniera per elettrodomestici da aprire insieme o separatamente, a seconda dell'esecuzione e del tipo dell'elettrodomestico</p> <p><i>Compensazione nicchia in parte con fascia interna.</i></p> <p><i>L'esecuzione consegnata può differire dall'illustrazione a seconda del tipo di elettrodomestico.</i></p> <p><i>Le maniglie a listello vengono montate in fabbrica su entrambi gli elettrodomestici per un effetto di fuga continua nella versione con apertura simultanea!</i></p> <p><i>In caso di copertura fino al soffitto prevedere un'apertura di aerazione della sezione minima di 200 cm².</i></p> <p>G158 01 KSRT</p>	G158	01	K	149	161	175	190	220	240	266	-	-	-	12	22
 <p>Colonna per incasso elettrodomestici Altezza nicchia 1073 - 1168 mm Altezza nicchia 622,5 - 704 mm</p> <p>2 antine a cerniera per elettrodomestici da aprire insieme o separatamente, a seconda dell'esecuzione e del tipo dell'elettrodomestico</p> <p><i>Compensazione nicchia in parte con fascia interna.</i></p> <p><i>L'esecuzione consegnata può differire dall'illustrazione a seconda del tipo di elettrodomestico.</i></p> <p><i>Le maniglie a listello vengono montate in fabbrica su entrambi gli elettrodomestici per un effetto di fuga continua nella versione con apertura simultanea!</i></p> <p><i>In caso di copertura fino al soffitto prevedere un'apertura di aerazione della sezione minima di 200 cm².</i></p> <p>G178 01 STD</p>	G178	01		141	156	164	174	201	227	257	-	-	-	10	10
 <p>Colonna per incasso elettrodomestici Altezza nicchia 1890 mm</p> <p>2 antine a cerniera per elettrodomestici</p> <p><i>Compensazione nicchia in parte con fascia interna.</i></p> <p><i>L'esecuzione consegnata può differire dall'illustrazione a seconda del tipo di elettrodomestico.</i></p> <p><i>In caso di copertura fino al soffitto prevedere un'apertura di aerazione della sezione minima di 200 cm².</i></p> <p>G189 01 SUH</p>	G189	01		163	180	190	201	232	262	297	-	-	-	10	10

Le figure non rispecchiano l'esecuzione del frontale.

Colonne per elettrodomestici con altezza nicchia 380 mm, Colonne per elettrodomestici con altezza nicchia 450 mm

altezza 1907 mm

Armadietto senza zoccolo, Profondità corpo 560 mm

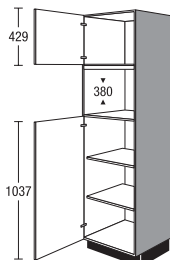
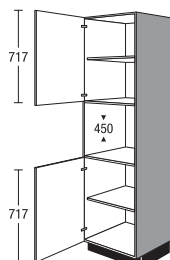
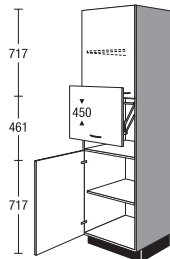
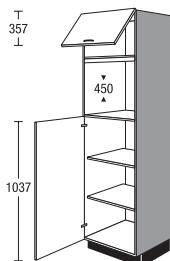
	Larghezza	Gruppo di prezzo							Servosoft	Pro Servosoft	VetroProServo	Ammortizzamento porta Top Motion	Ammortizzamento porta Top Motion Plus		
		1	2	3	4	5	6	7							
 <p>Colonna per incasso elettrodomestici Altezza nicchia 380 mm</p> <p>1 antina girevole 1 antina girevole 2 ripiani regolabili</p> <p><i>Secondo il tipo di elettrodomestico, viene dato in dotazione un pannello frontale per adattamento in opera.</i></p> <p><i>Compensazione nicchia in parte con fascia corpo.</i></p> <p><i>In caso di copertura fino al soffitto prevedere un'apertura di aerazione della sezione minima di 200 cm².</i></p> <p>GM 01 5DF</p>	GM	01	5	157	168	178	190	201	219	241	-	-	-	10	10
 <p>Colonna per incasso elettrodomestici alt. nicchia 450 mm</p> <p>1 antina girevole 1 ripiano regolabile (a seconda dell'esecuzione) 1 antina girevole 1 ripiano regolabile</p> <p><i>In caso di copertura fino al soffitto prevedere un'apertura di aerazione della sezione minima di 200 cm².</i></p> <p>GM 01 EE</p>	GM	01		146	156	165	175	191	202	216	-	-	-	8	8
 <p>Colonna per incasso elettrodomestici con anta a libro verticale alt. nicchia 450 mm</p> <p>come prima, ma più 1 anta sollevabile</p> <p>Grandezza max. dell'apparecchio indipendente Altezza 400 mm Larghezza 510 mm Profondità: 540</p> <p>Altezza d'apertura ad anta a ribalta aperta 430 mm</p> <p>GM 01 L</p>	GM	01	L	211	226	239	254	278	295	316	-	-	-	8	8
 <p>Colonna per incasso elettrodomestici alt. nicchia 450 mm</p> <p>1 ribaltina 1 antina girevole 2 ripiani regolabili</p> <p><i>Secondo il tipo di elettrodomestico, viene dato in dotazione un pannello frontale per adattamento in opera.</i></p> <p><i>Compensazione nicchia in parte con fascia corpo.</i></p> <p><i>In caso di copertura fino al soffitto prevedere un'apertura di aerazione della sezione minima di 200 cm².</i></p> <p>GM 01 K5EE</p>	GM	01	K5	179	193	205	217	229	250	275	-	-	-	10	20

Colonne per elettrodomestici con altezza nicchia 450 mm, Colonne per elettrodomestici con altezza nicchia 590 mm

altezza 1907 mm

Armadietto senza zoccolo, Profondità corpo 560 mm

Larghezza

Gruppo di prezzo

1 2 3 4 5 6 7

Servosoft

Pro Servosoft

VetroProServo

Ammortizzamento porta Top Motion

Ammortizzamento porta Top Motion Plus

<p>Colonna per incasso elettrodomestici alt. nicchia 450 mm</p> <p>1 antina girevole 1 ripiano regolabile 1 cassetto 2 carrelli</p> <p><i>In caso di copertura fino al soffitto prevedere un'apertura di aerazione della sezione minima di 200 cm².</i></p> <p>GMS2A 01 EE</p>	<p>GMS2A 01</p>	<p>209 225 240 253 277 304 333</p>	<p>15 24 40 4 4</p>
<p>Colonna per incasso elettrodomestici con anta a libro verticale alt. nicchia 450 mm</p> <p>come prima, ma più 1 anta sollevabile</p> <p>Grandezza max. dell'apparecchio indipendente Altezza 400 mm Larghezza 510 mm Profondità: 540</p> <p>Altezza d'apertura ad anta a ribalta aperta 430 mm</p> <p>GMS2A 01 L</p>	<p>GMS2A 01 L</p>	<p>279 300 320 338 370 406 445</p>	<p>15 24 40 4 4</p>
<p>Elemento a giorno modulare per incasso per highboard/colonna</p> <p>per altezza nicchia 590 mm Profondità: 505 mm</p> <p>1 carrello a ripiani</p> <p><i>Esecuzione materiale corpo</i></p> <p><i>Non disponibile nei colori dei lati a vista.</i></p>	<p>MR 60 59 TA</p>	<p>201 201 201 201 201 201 201</p>	<p>- - - - -</p>
<p>Colonna per incasso elettrodomestici altezza nicchia 590 mm</p> <p>1 antina girevole 1 ripiano regolabile 1 antina girevole 1 ripiano regolabile</p> <p><i>In caso di copertura fino al soffitto prevedere un'apertura di aerazione della sezione minima di 200 cm².</i></p> <p><i>Le facciate rivestite in pellicola vengono fornite accompagnate da profili gratuiti di protezione contro il calore.</i></p> <p>GB 01 FB</p>	<p>GB 01</p>	<p>131 139 147 155 169 178 190</p>	<p>- - - 8 8</p>

Le figure non rispecchiano l'esecuzione del frontale.

4.69

Colonne per elettrodomestici con altezza nicchia 590 mm

altezza 1907 mm

Armadietto senza zoccolo, Profondità corpo 560 mm

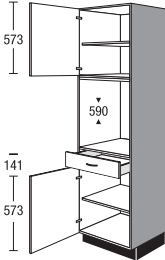
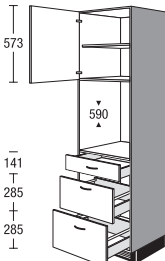
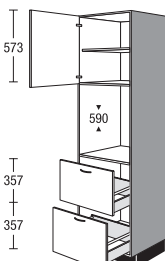
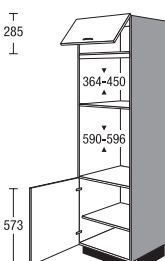
	Larghezza	Gruppo di prezzo							Servosoft	Pro Servosoft	VetroProServo	Ammortizzamento porta Top Motion	Ammortizzamento porta Top Motion Plus	
		1	2	3	4	5	6	7						
 <p>Colonna per incasso elettrodomestici altezza nicchia 590 mm</p> <p>1 antina girevole 1 ripiano regolabile 1 cassetto 1 antina girevole 1 ripiano regolabile</p> <p><i>In caso di copertura fino al soffitto prevedere un'apertura di aerazione della sezione minima di 200 cm².</i></p> <p><i>Le facciate rivestite in pellicola vengono fornite accompagnate da profili gratuiti di protezione contro il calore.</i></p> <p>GBS 01 FB</p>	GBS	01	148	159	167	176	191	201	215	5	8	8	8	8
 <p>Colonna per incasso elettrodomestici altezza nicchia 590 mm</p> <p>1 antina girevole 1 ripiano regolabile 1 cassetto 2 carrelli</p> <p><i>In caso di copertura fino al soffitto prevedere un'apertura di aerazione della sezione minima di 200 cm².</i></p> <p><i>Le facciate rivestite in pellicola vengono fornite accompagnate da profili gratuiti di protezione contro il calore.</i></p> <p>GBS2A 01 FB</p>	GBS2A	01	201	216	230	243	266	292	320	15	24	40	4	4
 <p>Colonna per incasso elettrodomestici altezza nicchia 590 mm</p> <p>1 antina girevole 1 ripiano regolabile 2 carrelli</p> <p><i>In caso di copertura fino al soffitto prevedere un'apertura di aerazione della sezione minima di 200 cm².</i></p> <p><i>Le facciate rivestite in pellicola vengono fornite accompagnate da profili gratuiti di protezione contro il calore.</i></p> <p>GB2A 01 FB</p>	GB2A	01	189	203	217	229	251	275	302	10	16	32	4	4
 <p>Colonna per incasso elettrodomestici</p> <p>Altezza nicchia 364 - 450 mm Altezza nicchia 590 - 596 mm</p> <p>1 ribaltina 1 antina girevole 1 ripiano regolabile</p> <p><i>Secondo il tipo di elettrodomestico, viene dato in dotazione un pannello frontale per adattamento in opera.</i></p> <p><i>In caso di copertura fino al soffitto prevedere un'apertura di aerazione della sezione minima di 200 cm².</i></p> <p><i>Le facciate rivestite in pellicola vengono fornite accompagnate da profili gratuiti di protezione contro il calore.</i></p> <p>GMB 01 KXLA</p>	GMB	01 KX	149	167	175	183	192	211	232	-	-	-	8	18

4.70

Le figure non rispecchiano l'esecuzione del frontale.

Colonne per elettrodomestici con altezza nicchia 590 mm

altezza 1907 mm

Armadietto senza zoccolo, Profondità corpo 560 mm

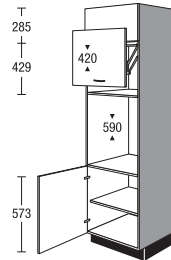
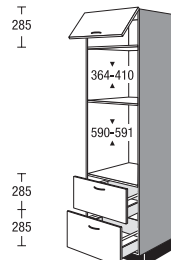
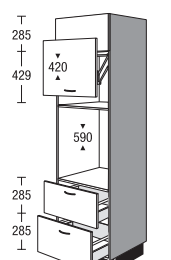
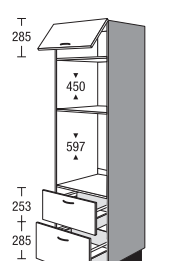
	Larghezza	Gruppo di prezzo							Servosoft	Pro Servosoft	VetroProServo	Ammortizzamento porta Top Motion	Ammortizzamento porta Top Motion Plus		
		1	2	3	4	5	6	7							
 <p>Colonna per incasso elettrodomestici con anta a libro verticale Altezza nicchia 420 mm altezza nicchia 590 mm come prima, ma più 1 anta sollevabile</p> <p>Grandezza max. dell'apparecchio indipendente Altezza 370 mm Larghezza 510 mm Profondità: 540 mm Altezza d'apertura ad anta a ribalta aperta 430 mm</p> <p>GMB 01 KLXFB</p>	GMB	01	KLX	214	241	253	265	278	307	338	-	-	-	8	18
 <p>Colonna per incasso elettrodomestici Altezza nicchia 364 - 410 mm Altezza nicchia 590 - 591 mm 1 ribaltina 2 carrelli</p> <p><i>Secondo il tipo di elettrodomestico, viene dato in dotazione un pannello frontale per adattamento in opera.</i></p> <p><i>In caso di copertura fino al soffitto prevedere un'apertura di aerazione della sezione minima di 200 cm².</i></p> <p><i>Le facciate rivestite in pellicola vengono fornite accompagnate da profili gratuiti di protezione contro il calore.</i></p> <p>GMB2A 01 KXLA</p>	GMB2A	01	KX	195	210	222	234	257	280	307	10	16	32	4	14
 <p>Colonna per incasso elettrodomestici con anta a libro verticale Altezza nicchia 420 mm altezza nicchia 590 mm come prima, ma più 1 anta sollevabile</p> <p>Grandezza max. dell'apparecchio indipendente Altezza 370 mm Larghezza 510 mm Profondità: 540 mm Altezza d'apertura ad anta a ribalta aperta 430 mm</p> <p>GMB2A 01 KLXFB</p>	GMB2A	01	KLX	260	281	297	314	345	377	414	10	16	32	4	14
 <p>Colonna per incasso elettrodomestici alt. nicchia 450 mm Altezza nicchia 597 mm 1 ribaltina 2 carrelli</p> <p><i>Secondo il tipo di elettrodomestico, viene dato in dotazione un pannello frontale per adattamento in opera.</i></p> <p><i>In caso di copertura fino al soffitto prevedere un'apertura di aerazione della sezione minima di 200 cm².</i></p> <p><i>Le facciate rivestite in pellicola vengono fornite accompagnate da profili gratuiti di protezione contro il calore.</i></p> <p>GMB2A 01 KYLD</p>	GMB2A	01	KY	202	217	231	244	268	293	321	10	16	32	4	14

Le figure non rispecchiano l'esecuzione del frontale.

4.71

Colonne per elettrodomestici con altezza nicchia 590 mm

altezza 1907 mm

Armadietto senza zoccolo, Profondità corpo 560 mm

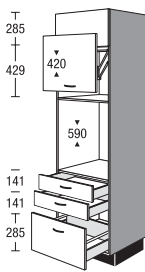
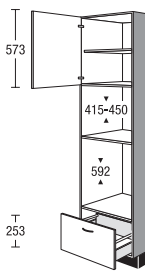
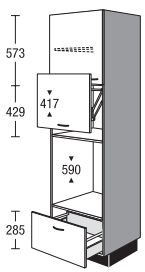
	Larghezza	Gruppo di prezzo							Servosoft	Pro Servosoft	VetroProServo	Ammortizzamento porta Top Motion	Ammortizzamento porta Top Motion Plus		
		1	2	3	4	5	6	7							
 <p>Colonna per incasso elettrodomestici con anta a libro verticale Altezza nicchia 420 mm altezza nicchia 590 mm come prima, ma più 1 anta sollevabile</p> <p>Grandezza max. dell'elettrodomestico a posizionamento libero Altezza 340 mm Larghezza 510 mm Profondità: 540 mm</p> <p>Altezza d'apertura con anta sollevabile aperta 430 mm</p> <p><i>In caso di copertura fino al soffitto prevedere un'apertura di aerazione della sezione minima di 200 cm².</i></p> <p><i>Le facciate rivestite in pellicola vengono fornite accompagnate da profili gratuiti di protezione contro il calore.</i></p>	GMB2SA	01	KLX	261	279	294	310	337	367	401	15	24	32	4	14
 <p>Colonna per incasso elettrodomestici Altezza nicchia 415 - 450 mm Altezza nicchia 592mm 1 antina girevole 1 ripiano regolabile 1 carrello</p> <p><i>Secondo il tipo di elettrodomestico, viene dato in dotazione un pannello frontale per adattamento in opera.</i></p> <p><i>Compensazione nicchia in parte con fascia corpo.</i></p> <p><i>L'esecuzione consegnata può differire dall'illustrazione a seconda del tipo di elettrodomestico.</i></p> <p><i>Le facciate rivestite in pellicola vengono fornite accompagnate da profili gratuiti di protezione contro il calore.</i></p> <p>GMBA 01 LD</p>	GMBA	01		151	160	169	177	193	209	228	5	8	16	4	4
 <p>Colonna per incasso elettrodomestici con anta a libro verticale Altezza nicchia 417 mm altezza nicchia 590 mm come prima, ma più 1 anta sollevabile</p> <p>Grandezza max. dell'apparecchio indipendente Altezza 370 mm Larghezza 510 mm Profondità: 540 mm Altezza d'apertura ad anta a ribalta aperta 430 mm</p> <p>GMBA 01 LFB</p>	GMBA	01	L	221	234	247	259	282	306	334	5	8	16	4	4

4.72 Le figure non rispecchiano l'esecuzione del frontale.

Colonne a giorno

altezza 1907 mm

Armadietto senza zoccolo, Profondità corpo 560 mm

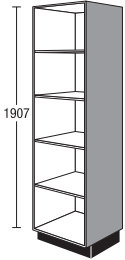
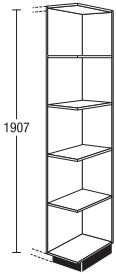
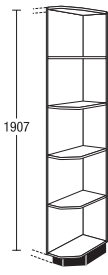
		Larghezza		Gruppo di prezzo							Servosoft	Pro Servosoft	VetroProServo	Ammortizzamento porta Top Motion	Ammortizzamento porta Top Motion Plus
		V	01	1	2	3	4	5	6	7					
 <p>Colonne a giorno 4 ripiani regolabili <i>Esecuzione materiale corpo</i> <i>Si prega di indicare la larghezza desiderata (150-600 mm).</i> <i>Non disponibile nei colori dei lati a vista.</i></p>	SR	V	01	222	222	222	222	222	222	222	-	-	-	-	-
 <p>Terminale a giorno colonne 4 ripiani fissi <i>Misura di progetto con piano 290 mm</i> <i>Misura di progetto con spalla 275 mm</i> <i>Esecuzione materiale corpo</i> <i>Disponibile in tutti i laminati per corpo.</i> <i>Altre varianti di colore:</i> 112 Cappuccino 121 tino 133 Marrone vulcano 134 Alby Blue 158 Verde salvia 952 Petrol <i>Non disponibile nei colori dei lati a vista.</i></p> <p>Esecuzione R</p>	SRA	30	01	161	161	161	161	161	161	161	-	-	-	-	-
 <p>Terminale a giorno colonne smussato 4 ripiani fissi <i>Esecuzione materiale corpo</i> <i>Non disponibile nei colori dei lati a vista.</i></p> <p>Esecuzione R</p>	SRA	25	01	S	149	149	149	149	149	149	-	-	-	-	-

Le figure non rispecchiano l'esecuzione del frontale.

Listelli di adattamento, Altro

altezza 1907 mm

con suddivisione neutra del frontale

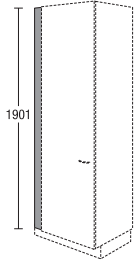
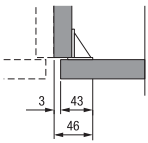
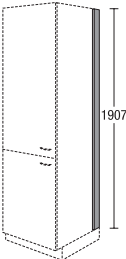
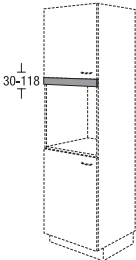
		Larghezza	Gruppo di prezzo							Servosoft	Pro Servosoft	VetroProServo	Ammortizzamento porta Top Motion	Ammortizzamento porta Top Motion Plus	
			1	2	3	4	5	6	7						
 <p>Listello di adattamento per colonna senza zoccolo, altezza 1907 mm Montaggio tra parete e fiancata corpo</p> <p><i>Esecuzione materiale facciata intero senza bordo sul lato verso la parete</i></p> <p><i>Non disponibile nei colori dei lati a vista.</i></p> <p><i>A causa dell'angolo di montaggio, in opera è possibile una riduzione massima della larghezza fino a 46 mm.</i></p>	SPF	10	01	E	26	29	31	32	34	36	40	-	-	-	-
	SPF	20	01	E	34	37	39	41	48	52	58	-	-	-	-
 <p>Listello di adattamento per colonna senza zoccolo, altezza 1907 mm</p> <p><i>Esecuzione materiale corpo</i></p> <p><i>Non disponibile nei colori dei lati a vista.</i></p>	SPK	10	01		18	18	18	18	18	18	18	-	-	-	-
	SPK	20	01		22	22	22	22	22	22	22	-	-	-	-
	SPK	30	01		27	27	27	27	27	27	27	-	-	-	-
 <p>Listello di adattamento per lato colonna per raccordo a parete ecc.</p> <p>senza zoccolo, altezza 1907 mm</p> <p><i>Esecuzione materiale corpo</i></p> <p><i>per mobili di profondità maggiore ordinare in aggiunta lo zoccolo SO 151</i></p> <p><i>Non disponibile nei colori dei lati a vista.</i></p>	SPT	10	01		18	18	18	18	18	18	18	-	-	-	-
	SPT	20	01		21	21	21	21	21	21	21	-	-	-	-
	SPT	30	01		24	24	24	24	24	24	24	-	-	-	-
 <p>Fascia nel materiale facciata per semicolonne per elettrodomestici per coprire la fascia interna corpo con protezione bordi colore acciaio inox</p> <p>Altezza 30-118 mm</p> <p><i>Indicare l'altezza desiderata.</i></p>	FBG	60		G	25	29	30	31	33	35	40	-	-	-	-

4.74 Le figure non rispecchiano l'esecuzione del frontale.

Listelli di adattamento, Altro

altezza 1907 mm

con suddivisione neutra del frontale

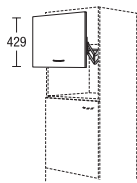
		Larghezza	Gruppo di prezzo							Servosoft	Pro Servosoft	VetroProServo	Ammortizzamento porta Top Motion	Ammortizzamento porta Top Motion Plus	
			1	2	3	4	5	6	7						
<p>Fascia nel materiale facciata per semicolonne per elettrodomestici per coprire la fascia interna corpo con protezione bordi colore acciaio inox</p> <p>Altezza 118 mm per adattamento sul posto</p>		FBG	60	Z	20	23	24	25	26	28	32	-	-	-	-
	<p>Anta basculante per nicchia per microonde per installazione successiva a cura del cliente</p> <p>Per colonne / highboard con altezza nicchia 410 mm</p> <p>Misure max. dell'elettrodomestico indipendente altezza: 370 mm larghezza: 510 mm profondità: 540 mm</p> <p><i>Altezza d'apertura ad anta a ribalta aperta 370 mm</i></p>	LKP	60	43	60	63	64	66	73	79	88	-	-	-	-

Le figure non rispecchiano l'esecuzione del frontale.

4.75

Annotazioni

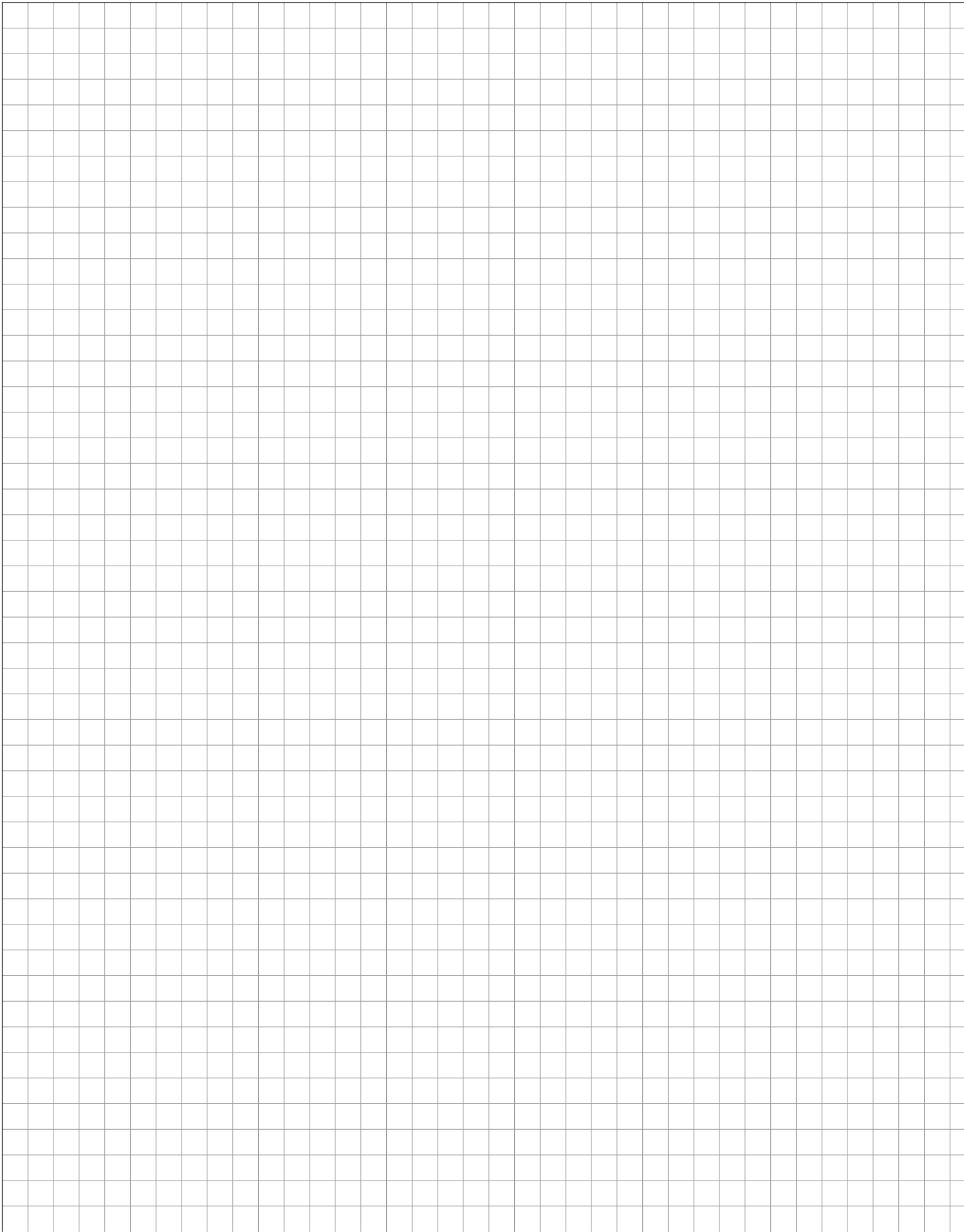

Colonne 2051 mm, altezza 02

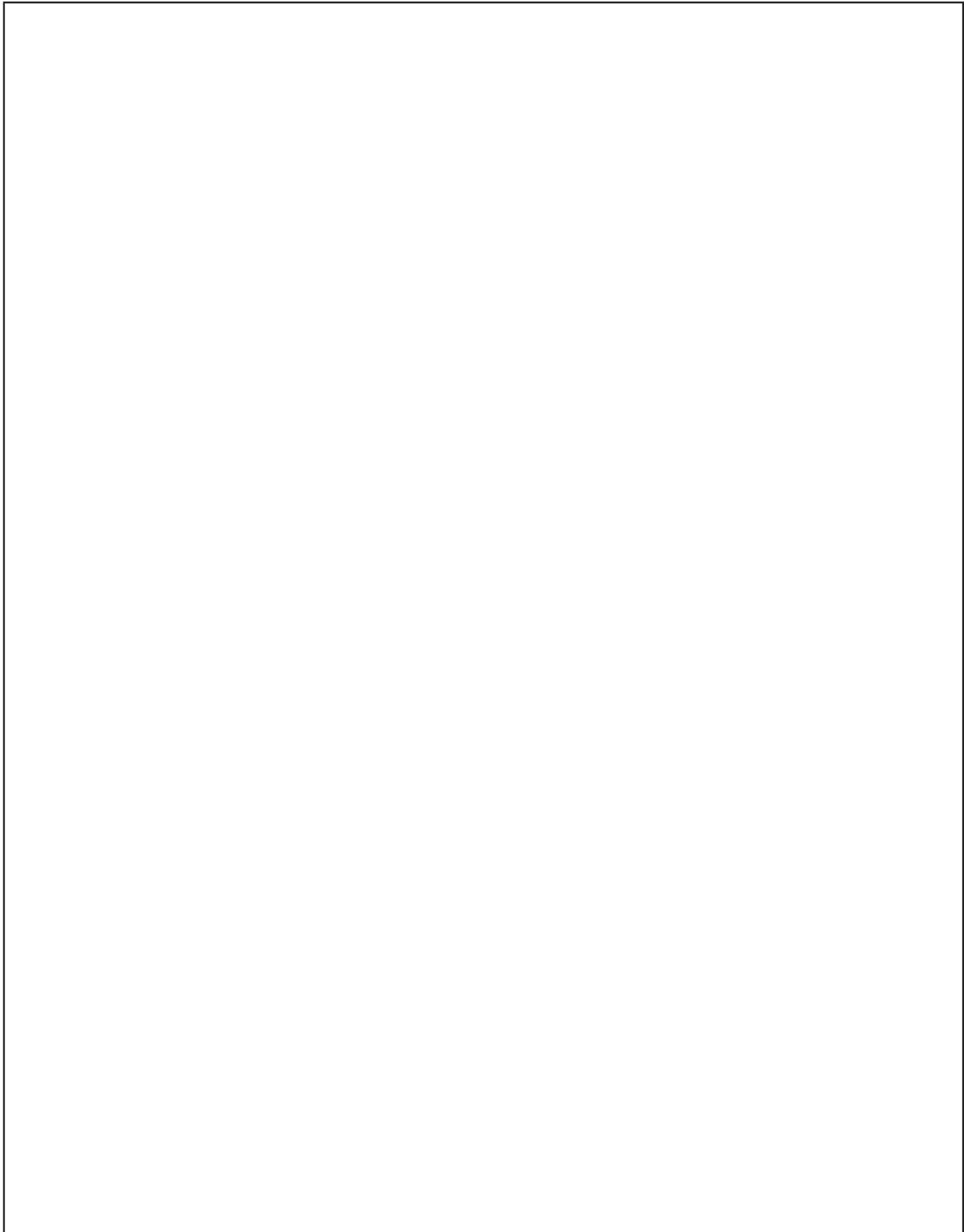

Colonne 2051 mm,
altezza 02

Colonne 2051 mm,
altezza 02



Colonne

altezza 2051 mm

Armadietto senza zoccolo, Profondità corpo 560 mm

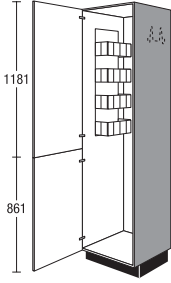
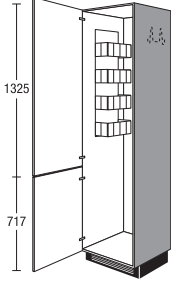
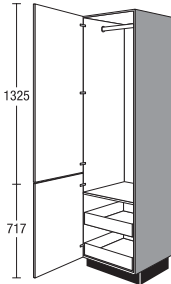
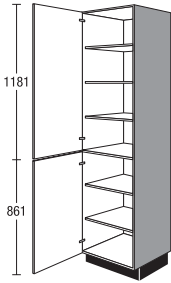
				Larghezza		Gruppo di prezzo												
						1	2	3	4	5	6	7	Servosoft	Pro Servosoft	VetroProServo	Ammortizzamento porta Top Motion	Ammortizzamento porta Top Motion Plus	
	Colonna per scope	<input checked="" type="checkbox"/>	S	45	02	B2	142	154	164	174	197	217	242	-	-	-	10	10
	1 antina a cerniera (fissata con prigionieri)	<input checked="" type="checkbox"/>	S	50	02	B2	146	159	170	181	203	223	248	-	-	-	10	10
	1 scaffale in filo metallico 1 listello con ganci per scope 1 contenitore universale per cavi, tubi e accessori per aspirapolvere Possibile riporvi aspirapolvere, scaletta o asse da stiro	<input checked="" type="checkbox"/>	S	60	02	B2	156	169	179	190	214	234	260	-	-	-	10	10
<p><i>Parti di filo vengono meno in presenza di una profondità ridotta inferiore a 410 mm.</i></p> <p><i>Le maniglie a listello vengono montate in fabbrica su entrambe le ante per un effetto di fuga continua!</i></p>																		
	Colonna per scope	<input checked="" type="checkbox"/>	S	60	02	B	156	169	179	190	214	234	260	-	-	-	10	10
	1 antina a cerniera (fissata con prigionieri) 1 scaffale in filo metallico 1 listello con ganci per scope 1 contenitore universale per cavi, tubi e accessori per aspirapolvere Possibile riporvi aspirapolvere, scaletta o asse da stiro																	
<p><i>Parti di filo vengono meno in presenza di una profondità ridotta inferiore a 410 mm.</i></p> <p><i>Le maniglie a listello vengono montate in fabbrica su entrambe le ante per un effetto di fuga continua!</i></p>																		
	Colonna		S	60	02	GIS	231	240	249	260	282	302	329	10	16	16	10	10
	1 antina a cerniera (fissata con prigionieri) 1 barra appendiabiti 1 ripiano montato fisso 2 cassetti interni																	
<p><i>L'angolo di apertura delle ante girevoli deve essere almeno di 90° (attenzione alla distanza tra le maniglie).</i></p> <p><i>Le maniglie a listello vengono montate in fabbrica su entrambe le ante per un effetto di fuga continua!</i></p>																		
	Colonna	<input checked="" type="checkbox"/>	S	30	02	2	118	128	136	144	164	181	203	-	-	-	10	10
	1 antina girevole	<input checked="" type="checkbox"/>	S	45	02	2	138	150	158	167	194	214	239	-	-	-	10	10
	3 ripiani regolabili	<input checked="" type="checkbox"/>	S	50	02	2	146	157	165	174	200	220	246	-	-	-	10	10
	1 antina girevole 2 ripiani regolabili	<input checked="" type="checkbox"/>	S	60	02	2	155	167	177	188	211	231	256	-	-	-	10	10

Le figure non rispecchiano l'esecuzione del frontale.

4.77

Colonne

altezza 2051 mm

Armadietto senza zoccolo, Profondità corpo 560 mm

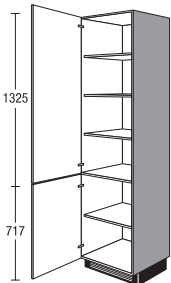
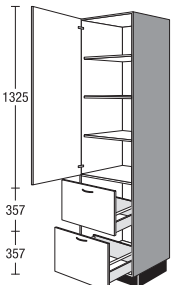
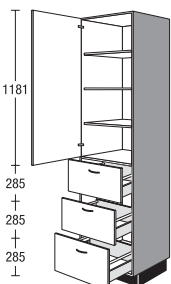
				Larghezza	Gruppo di prezzo												
					1	2	3	4	5	6	7	Servosoft	Pro Servosoft	VetroProServo	Ammortizzamento porta Top Motion	Ammortizzamento porta Top Motion Plus	
 <p>Colonna 1 antina girevole 3 ripiani regolabili 1 antina girevole 1 ripiano regolabile</p>	<input checked="" type="checkbox"/>	S	30	02	117	127	135	143	163	179	201	-	-	-	10	10	
	<input checked="" type="checkbox"/>	S	60	02	154	166	176	187	209	229	254	-	-	-	10	10	
<p>Colonna come prima</p> <p><i>Disponibili per i seguenti programmi: IP 1200, IP 2200, IP 3150, IP 4050</i></p>	<input checked="" type="checkbox"/>	S	45	02	142	154	161	172	189	205	226	-	-	-	10	10	
	<input checked="" type="checkbox"/>	S	50	02	146	158	165	177	194	211	232	-	-	-	10	10	
 <p>Colonna 1 antina girevole 3 ripiani regolabili 2 carrelli</p>	<input checked="" type="checkbox"/>	S2A	30	02	145	154	161	169	186	201	220	10	16	32	6	6	
	<input checked="" type="checkbox"/>	S2A	60	02	193	205	214	225	247	267	293	10	16	32	6	6	
<p>Colonna come prima</p> <p><i>Disponibili per i seguenti programmi: IP 1200, IP 2200, IP 3150, IP 4050</i></p>	<input checked="" type="checkbox"/>	S2A	45	02	169	180	187	197	216	234	257	10	16	32	6	6	
	<input checked="" type="checkbox"/>	S2A	50	02	178	189	197	208	228	246	270	10	16	32	6	6	
 <p>Colonna 1 antina girevole 3 ripiani regolabili 3 carrelli</p>	<input checked="" type="checkbox"/>	S3A	30	02	X	160	170	178	186	206	223	247	15	24	48	6	6
	<input checked="" type="checkbox"/>	S3A	45	02	X	176	188	196	205	232	252	278	15	24	48	6	6
	<input checked="" type="checkbox"/>	S3A	50	02	X	184	195	203	212	238	258	285	15	24	48	6	6
	<input checked="" type="checkbox"/>	S3A	60	02	X	199	211	221	232	255	275	302	15	24	48	6	6

4.78 Le figure non rispecchiano l'esecuzione del frontale.

Colonne

altezza 2051 mm

Armadietto senza zoccolo, Profondità corpo 560 mm

				Larghezza		Gruppo di prezzo							Servosoft	Pro Servosoft	VetroProServo	Ammortizzamento porta Top Motion	Ammortizzamento porta Top Motion Plus	
						1	2	3	4	5	6	7						
	Colonna	<input checked="" type="checkbox"/>	S	30	02	IS2	259	280	294	309	342	367	399	30	48	48	10	10
	1 antina girevole	<input checked="" type="checkbox"/>	S	45	02	IS2	285	308	324	340	377	404	439	30	48	48	10	10
	1 ripiano fisso	<input checked="" type="checkbox"/>	S	50	02	IS2	293	317	333	349	387	414	449	30	48	48	10	10
	3 cassetti interni 1 antina girevole 3 cassetti interni	<input checked="" type="checkbox"/>	S	60	02	IS2	312	337	356	376	412	442	475	30	48	48	10	10
<p><i>L'angolo di apertura delle ante girevoli deve essere almeno di 90° (attenzione alla distanza tra le maniglie). Non progettare il lato d'incernieratura dell'anta sul lato di collegamento ai piani di lavoro.</i></p>																		
	Colonna	<input checked="" type="checkbox"/>	S	30	02	IS	259	280	294	309	342	367	399	30	48	48	10	10
	1 antina girevole	<input checked="" type="checkbox"/>	S	45	02	IS	288	311	327	344	380	408	444	30	48	48	10	10
	1 ripiano fisso	<input checked="" type="checkbox"/>	S	50	02	IS	299	323	341	360	395	424	455	30	48	48	10	10
	3 cassetti interni 1 antina girevole 3 cassetti interni	<input checked="" type="checkbox"/>	S	60	02	IS	312	337	356	376	412	442	475	30	48	48	10	10
<p><i>L'angolo di apertura delle ante girevoli deve essere almeno di 90° (attenzione alla distanza tra le maniglie). Non progettare il lato d'incernieratura dell'anta sul lato di collegamento ai piani di lavoro.</i></p> <p><i>Mobile nelle larghezze 450 e 500 mm disponibile solo per le seguenti gamme: IP 1200, IP 2200, IP 3150, IP 4050</i></p>																		
	Colonna	<input checked="" type="checkbox"/>	S	30	02	IA2	210	226	238	251	283	309	345	20	32	64	10	10
	1 antina girevole	<input checked="" type="checkbox"/>	S	45	02	IA2	233	252	264	278	320	351	389	20	32	64	10	10
	1 ripiano fisso	<input checked="" type="checkbox"/>	S	50	02	IA2	244	261	273	287	327	358	397	20	32	64	10	10
	2 carrelli interni 1 antina girevole 2 carrelli interni	<input checked="" type="checkbox"/>	S	60	02	IA2	254	273	288	305	340	371	411	20	32	64	10	10
<p><i>L'angolo di apertura delle ante girevoli deve essere almeno di 90° (attenzione alla distanza tra le maniglie). Non progettare il lato d'incernieratura dell'anta sul lato di collegamento ai piani di lavoro.</i></p>																		
	Colonna	<input checked="" type="checkbox"/>	S	30	02	IA	209	225	237	250	282	307	342	20	32	64	10	10
	1 antina girevole	<input checked="" type="checkbox"/>	S	45	02	IA	234	252	265	280	316	344	383	20	32	64	10	10
	1 ripiano fisso	<input checked="" type="checkbox"/>	S	50	02	IA	244	262	277	293	326	356	393	20	32	64	10	10
	2 carrelli interni 1 antina girevole 2 carrelli interni	<input checked="" type="checkbox"/>	S	60	02	IA	253	272	287	304	338	369	408	20	32	64	10	10
<p><i>L'angolo di apertura delle ante girevoli deve essere almeno di 90° (attenzione alla distanza tra le maniglie). Non progettare il lato d'incernieratura dell'anta sul lato di collegamento ai piani di lavoro.</i></p> <p><i>Mobile nelle larghezze 450 e 500 mm disponibile solo per le seguenti gamme: IP 1200, IP 2200, IP 3150, IP 4050</i></p>																		



Le figure non rispecchiano l'esecuzione del frontale.

4.79

Colonne

altezza 2051 mm

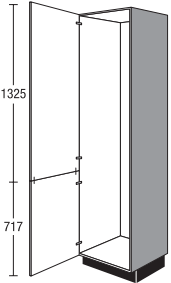
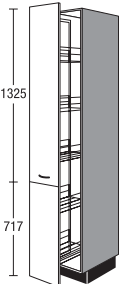
Armadietto senza zoccolo, Profondità corpo 560 mm

		Larghezza	Gruppo di prezzo							Servosoft	Pro Servosoft	VetroProServo	Ammortizzamento porta Top Motion	Ammortizzamento porta Top Motion Plus		
			1	2	3	4	5	6	7							
 <p>Colonna per attrezzatura personalizzata 1 anta a cerniera (fissata con prigionieri) <i>Le maniglie a listello vengono montate in fabbrica su entrambe le ante per un effetto di fuga continua!</i></p>	S	60	02	Z	151	161	171	182	206	226	252	-	-	-	10	10
 <p>Colonna estraibile con cesti in filo metallico, grigio argento 1 estraibile totale con ammortizzazione composta da 2 facciate 5 cestelli regolabili <i>Montaggio maniglia solo orizzontale</i> <i>Le maniglie a listello vengono montate in fabbrica su entrambi i frontali per un effetto di fuga continua!</i> <i>Binario guida sopra e sotto. Cesti utilizzabili da entrambi i lati.</i></p>	SA	30	02		263	281	284	287	304	312	329	36	36	36	-	-
 <p>Cesto: cesto da appendere grigio argento</p> <p>Integrazioni adatte:</p> <p>Cestello da appendere grigio argento</p> <p>Vaschetta da inserire in plastica Bianco altezza 12 mm</p>																
	ZIK	30			6	6	6	6	6	6	6	-	-	-	-	-
	ZIE	30			3	3	3	3	3	3	3	-	-	-	-	-



4.80

Le figure non rispecchiano l'esecuzione del frontale.

Colonne

altezza 2051 mm

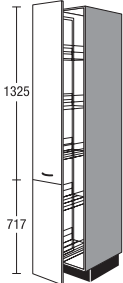
Armadietto senza zoccolo, Profondità corpo 560 mm

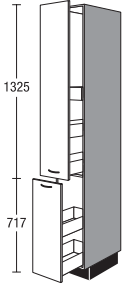
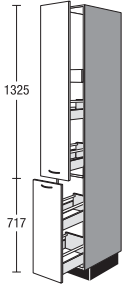
		Larghezza		Gruppo di prezzo							Servosoft	Pro Servosoft	VetroProServo	Ammortizzamento porta Top Motion	Ammortizzamento porta Top Motion Plus	
				1	2	3	4	5	6	7						
 <p>Colonna estraibile Cesti con piano in legno e ringhierino metallico 1 estraibile totale incl. ammortizzazione composta da 2 facciate 5 cestelli regolabili</p> <p><i>Montaggio maniglia solo orizzontale</i></p> <p><i>Le maniglie a listello vengono montate in fabbrica su entrambi i frontali per un effetto di fuga continua!</i></p> <p><i>Binario guida sopra e sotto. Cesti utilizzabili da entrambi i lati.</i></p>	SA	30	02	P	368	386	389	392	409	417	438	-	-	-	-	-
	 <p>Cesto: piano in legno con ringhierino in metallo</p> <p>Integrazioni adatte:</p> <p>Cestello da appendere Piano in legno con ringhierino in metallo</p>	ZIK	30		P	7	7	7	7	7	7	7	-	-	-	-
 <p>Colonna</p> <p>1 estraibile con 2 cassetti 1 cassetto interno 1 estraibile con 2 cassetti</p> <p><i>Montaggio maniglia solo orizzontale</i></p> <p><i>Per il montaggio delle maniglie nei programmi IP 4250, IP 7810 CK, IP 7820 CK la facciata deve essere smontata.</i></p>	SA	30	02	S	197	212	214	218	224	235	253	25	40	40	-	-
 <p>Colonna</p> <p>1 Auszug mit 2 Auszügen 1 cassetto interno 1 Auszug mit 2 Auszügen</p> <p><i>Montaggio maniglia solo orizzontale</i></p> <p><i>Per il montaggio delle maniglie nei programmi IP 4250, IP 7810 CK, IP 7820 CK la facciata deve essere smontata.</i></p>	SA	30	02	A	209	224	226	230	236	247	265	25	40	40	-	-

Le figure non rispecchiano l'esecuzione del frontale.

Colonne

altezza 2051 mm

Armadietto senza zoccolo, Profondità corpo 560 mm

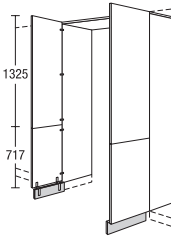
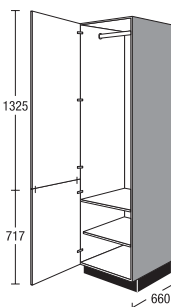
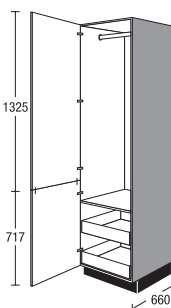
		Larghezza	Gruppo di prezzo							Servosoft	Pro Servosoft	VetroProServo	Ammortizzamento porta Top Motion	Ammortizzamento porta Top Motion Plus	
			1	2	3	4	5	6	7						
 <p>Porta di passaggio</p> <p>2 ante girevoli (fissate con prigionieri) 2 fianchi a spessore, spessore 16 mm, nel colore del corpo, nell'altezza del corpo 1 piano di copertura, spessore 16 mm, nel colore del corpo 2 fasce zoccolo nel colore del corpo, incluso angolo di collegamento</p> <p>Disponibili per i seguenti programmi: IP 1200, IP 2200, IP 3150, IP 4050</p> <p>Non disponibile con il seguente laminato per zoccolo: 299 Effetto acciaio inox</p> <p>Progettazione solo tra 2 colonne nell'altezza 02.</p> <p>La consegna sarà effettuata in più imballaggi.</p>	DG	90	02		206	222	235	-	-	-	-	-	-	20	20
	DG	100	02		211	227	241	-	-	-	-	-	-	20	20
 <p>Colonna con asta appendiabiti NEW</p> <p>Profondità corpo 660 mm</p> <p>1 antina a cerniera (fissata con prigionieri) 1 barra appendiabiti 1 ripiano montato fisso 1 ripiano regolabile</p> <p>Le maniglie a listello vengono montate in fabbrica su entrambe le ante per un effetto di fuga continua!</p>	S	45	02	66G1	188	204	213	228	250	271	299	-	-	10	10
	S	50	02	66G1	197	213	223	239	262	285	313	-	-	10	10
	S	60	02	66G1	219	236	250	266	297	326	361	-	-	10	10
 <p>Colonna con asta appendiabiti NEW</p> <p>Profondità corpo 660 mm</p> <p>1 antina a cerniera (fissata con prigionieri) 1 barra appendiabiti 1 ripiano montato fisso 2 cassetti interni</p> <p>Le maniglie a listello vengono montate in fabbrica su entrambe le ante per un effetto di fuga continua!</p>	S	45	02	66GIS	242	251	261	272	295	316	345	-	-	10	10
	S	50	02	66GIS	251	261	271	283	306	328	357	-	-	10	10
	S	60	02	66GIS	273	284	294	307	333	357	389	-	-	10	10

4.82

Le figure non rispecchiano l'esecuzione del frontale.

Colonne per elettrodomestici con altezza nicchia 880 mm

altezza 2051 mm

Armadietto senza zoccolo, Profondità corpo 560 mm

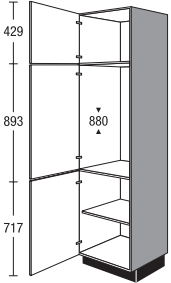
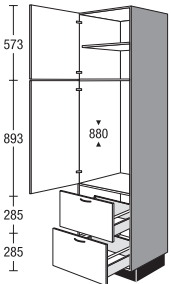
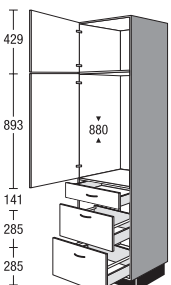
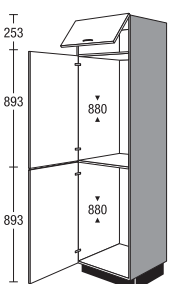
	Larghezza	Gruppo di prezzo							Servosoft	Pro Servosoft	VetroProServo	Ammortizzamento porta Top Motion	Ammortizzamento porta Top Motion Plus	
		1	2	3	4	5	6	7						
 <p>Colonna per incasso elettrodomestici alt. nicchia 880 mm</p> <p>1 antina girevole 1 antina per elettrodomestico 1 antina girevole 1 ripiano regolabile</p> <p><i>In caso di copertura fino al soffitto prevedere un'apertura di aerazione della sezione minima di 200 cm².</i></p> <p>G88 02 SIA</p>	G88	02	150	162	175	189	221	248	282	-	-	-	12	12
 <p>Colonna per incasso elettrodomestici alt. nicchia 880 mm</p> <p>1 antina girevole 1 ripiano regolabile 1 antina per elettrodomestico 2 carrelli</p> <p><i>In caso di copertura fino al soffitto prevedere un'apertura di aerazione della sezione minima di 200 cm².</i></p> <p>G882A 02 XSIA</p>	G882A	02 X	199	210	224	238	262	289	322	10	16	32	8	8
 <p>Colonna per incasso elettrodomestici alt. nicchia 880 mm</p> <p>1 antina girevole 1 antina per elettrodomestico 1 cassetto 2 carrelli</p> <p><i>In caso di copertura fino al soffitto prevedere un'apertura di aerazione della sezione minima di 200 cm².</i></p> <p>G88S2A 02 SIA</p>	G88S2A	02	225	237	252	268	296	326	363	15	24	40	8	8
 <p>Colonna per incasso elettrodomestici alt. nicchia 880 mm alt. nicchia 880 mm</p> <p>1 ribaltina 2 antine a cerniera per elettrodomestici</p> <p><i>Compensazione nicchia in parte con fascia interna.</i></p> <p><i>In caso di copertura fino al soffitto prevedere un'apertura di aerazione della sezione minima di 200 cm².</i></p> <p>G8888 02 K3STB</p>	G8888	02 K3	167	182	193	206	230	252	280	-	-	-	12	22

4.84

Le figure non rispecchiano l'esecuzione del frontale.

Colonne per elettrodomestici con altezza nicchia 880 mm, Colonne per elettrodomestici con altezza nicchia 1025 mm

altezza 2051 mm

Armadietto senza zoccolo, Profondità corpo 560 mm

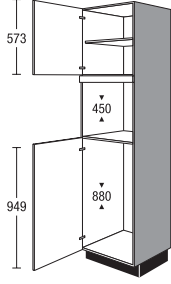
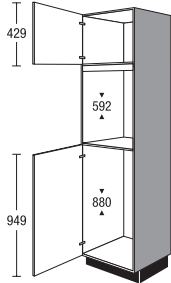
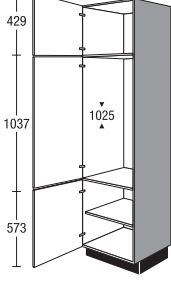
	Larghezza	Gruppo di prezzo							Servosoft	Pro Servosoft	VetroProServo	Ammortizzamento porta Top Motion	Ammortizzamento porta Top Motion Plus		
		1	2	3	4	5	6	7							
 <p>Colonna per incasso elettrodomestici alt. nicchia 450 mm alt. nicchia 880 mm</p> <p>1 antina girevole 1 ripiano regolabile 1 antina a cerniera per elettrodomestici</p> <p><i>Secondo il tipo di elettrodomestico, viene dato in dotazione un pannello frontale per adattamento in opera.</i></p> <p><i>Compensazione nicchia in parte con fascia corpo.</i></p> <p><i>L'esecuzione consegnata può differire dall'illustrazione a seconda del tipo di elettrodomestico.</i></p> <p><i>In caso di copertura fino al soffitto prevedere un'apertura di aerazione della sezione minima di 200 cm².</i></p> <p>G88M 02 4SOA</p>	G88M	02	4	168	179	185	191	219	239	263	-	-	-	10	10
 <p>Colonna per incasso elettrodomestici Altezza nicchia 592mm alt. nicchia 880 mm</p> <p>1 antina girevole 1 antina per elettrodomestico</p> <p><i>Secondo il tipo di elettrodomestico, viene dato in dotazione un pannello frontale per adattamento in opera.</i></p> <p><i>Compensazione nicchia in parte con fascia corpo.</i></p> <p><i>L'esecuzione consegnata può differire dall'illustrazione a seconda del tipo di elettrodomestico.</i></p> <p><i>In caso di copertura fino al soffitto prevedere un'apertura di aerazione della sezione minima di 200 cm².</i></p> <p><i>Le facciate rivestite in pellicola vengono fornite accompagnate da profili gratuiti di protezione contro il calore.</i></p> <p>G88B 02 4SPF</p>	G88B	02	4	176	188	194	200	229	251	276	-	-	-	10	10
 <p>Colonna per incasso elettrodomestici alt. nicchia 1025 mm</p> <p>1 antina girevole 1 antina per elettrodomestico 1 antina girevole 1 ripiano regolabile</p> <p><i>In caso di copertura fino al soffitto prevedere un'apertura di aerazione della sezione minima di 200 cm².</i></p> <p>G102 02 XSLC</p>	G102	02	X	161	173	182	191	226	243	265	-	-	-	14	14

Le figure non rispecchiano l'esecuzione del frontale.

4.85

Colonne per elettrodomestici con altezza nicchia 1025 mm, Colonne per elettrodomestici con altezza nicchia 1225 mm

altezza 2051 mm

Armadietto senza zoccolo, Profondità corpo 560 mm

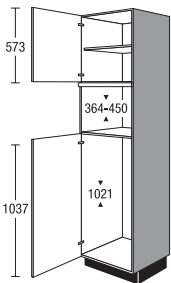
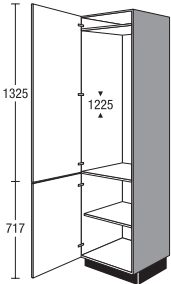
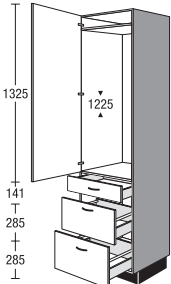
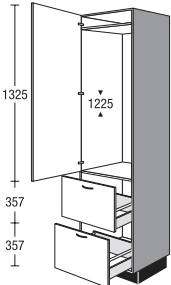
	Larghezza	Gruppo di prezzo							Servosoft	Pro Servosoft	VetroProServo	Ammortizzamento porta Top Motion	Ammortizzamento porta Top Motion Plus		
		1	2	3	4	5	6	7							
 <p>Colonna per incasso elettrodomestici Altezza nicchia 364 - 450 mm Altezza nicchia 1021 mm 1 antina girevole 1 ripiano regolabile 1 antina a cerniera per elettrodomestici <i>Secondo il tipo di elettrodomestico, viene dato in dotazione un pannello frontale per adattamento in opera.</i> <i>L'esecuzione consegnata può differire dall'illustrazione a seconda del tipo di elettrodomestico.</i> In caso di copertura fino al soffitto prevedere un'apertura di aerazione della sezione minima di 200 cm². secondo esecuzione con piano zoccolo in metallo.</p> <p>G102M 02 5SPC</p>	G102M	02	5	201	214	228	242	258	280	305	-	-	-	10	10
 <p>Colonna per incasso elettrodomestici alt. nicchia 1225 mm 1 antina a cerniera per elettrodomestici 1 antina girevole 1 ripiano regolabile <i>Compensazione nicchia in parte con fascia interna.</i> <i>L'esecuzione consegnata può differire dall'illustrazione a seconda del tipo di elettrodomestico.</i> In caso di copertura fino al soffitto prevedere un'apertura di aerazione della sezione minima di 200 cm².</p> <p>G 122 02 SNL</p>	G122	02		151	165	178	192	223	243	269	-	-	-	10	10
 <p>Colonna per incasso elettrodomestici alt. nicchia 1225 mm 1 antina a cerniera per elettrodomestici 1 cassetto 2 carrelli <i>Compensazione nicchia in parte con fascia interna.</i> <i>L'esecuzione consegnata può differire dall'illustrazione a seconda del tipo di elettrodomestico.</i> In caso di copertura fino al soffitto prevedere un'apertura di aerazione della sezione minima di 200 cm².</p> <p>G122S2A 02 SNL</p>	G122S2A	02		218	230	244	260	287	316	352	15	24	40	6	6
 <p>Colonna per incasso elettrodomestici alt. nicchia 1225 mm 1 antina a cerniera per elettrodomestici 2 carrelli <i>Compensazione nicchia in parte con fascia interna.</i> <i>L'esecuzione consegnata può differire dall'illustrazione a seconda del tipo di elettrodomestico.</i> In caso di copertura fino al soffitto prevedere un'apertura di aerazione della sezione minima di 200 cm².</p> <p>G1222A 02 SNL</p>	G1222A	02		192	204	213	224	246	266	291	10	16	32	6	6

4.86

Le figure non rispecchiano l'esecuzione del frontale.

Colonne per elettrodomestici con altezza nicchia 1225 mm, Colonne per elettrodomestici con altezza nicchia 1400 mm

altezza 2051 mm

Armadietto senza zoccolo, Profondità corpo 560 mm

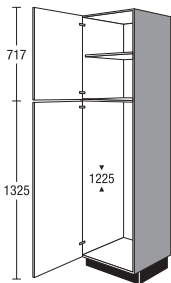
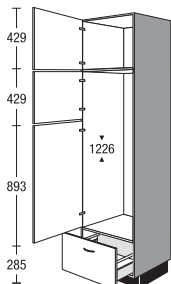
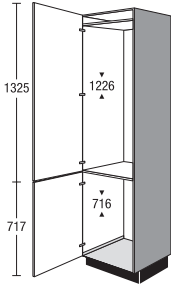
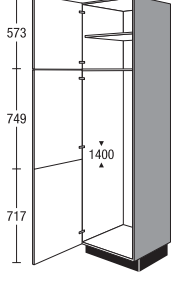
	Larghezza	Gruppo di prezzo							Servosoft	Pro Servosoft	VetroProServo	Ammortizzamento porta Top Motion	Ammortizzamento porta Top Motion Plus		
		1	2	3	4	5	6	7							
 <p>Colonna per incasso elettrodomestici alt. nicchia 1225 mm</p> <p>1 antina girevole 1 ripiano regolabile 1 antina a cerniera per elettrodomestici</p> <p><i>Compensazione nicchia in parte con fascia interna.</i></p> <p><i>L'esecuzione consegnata può differire dall'illustrazione a seconda del tipo di elettrodomestico.</i></p> <p><i>In caso di copertura fino al soffitto prevedere un'apertura di aerazione della sezione minima di 200 cm².</i></p> <p>G122 02 9SNL</p>	G122	02	9	152	165	178	192	223	243	269	-	-	-	10	10
 <p>Colonna per incasso elettrodomestici Altezza nicchia 1226 mm</p> <p>1 antina girevole 1-2 ante girevoli per elettrodomestici 1 carrello</p> <p><i>L'esecuzione consegnata può differire dall'illustrazione a seconda del tipo di elettrodomestico.</i></p> <p><i>In caso di copertura fino al soffitto prevedere un'apertura di aerazione della sezione minima di 200 cm².</i></p> <p><i>Per motivi ergonomici, l'anta girevole degli elettrodomestici è divisa nella progettazione di maniglie a listello e maniglie incassate. Dimensioni facciata inferiore: 429 mm, superiore: 893 mm</i></p> <p>G122A 02 SNI</p>	G122A	02		177	191	205	219	249	268	293	5	8	16	10	10
 <p>Colonna per incasso elettrodomestici Altezza nicchia 1226 mm Altezza nicchia 716 mm</p> <p>2 antine a cerniera per elettrodomestici</p> <p><i>Compensazione nicchia in parte con fascia interna.</i></p> <p><i>L'esecuzione consegnata può differire dall'illustrazione a seconda del tipo di elettrodomestico.</i></p> <p><i>In caso di copertura fino al soffitto prevedere un'apertura di aerazione della sezione minima di 200 cm².</i></p> <p>G12272 02 SVF</p>	G12272	02		182	199	211	225	252	276	308	-	-	-	10	10
 <p>Colonna per incasso elettrodomestici alt. nicchia 1400 mm</p> <p>1 antina girevole 1 ripiano regolabile 1 anta girevole per elettrodomestico (fissata con prigionieri)</p> <p><i>Compensazione nicchia in parte con fascia interna.</i></p> <p><i>L'esecuzione consegnata può differire dall'illustrazione a seconda del tipo di elettrodomestico.</i></p> <p><i>Le maniglie a listello vengono montate in fabbrica su entrambi gli elettrodomestici per un effetto di fuga continua!</i></p> <p><i>In caso di copertura fino al soffitto prevedere un'apertura di aerazione della sezione minima di 200 cm².</i></p> <p>G140 02 SPA</p>	G140	02		158	171	185	200	232	253	279	-	-	-	12	12

Le figure non rispecchiano l'esecuzione del frontale.

4.87

Colonne per elettrodomestici con altezza nicchia 1445 mm

altezza 2051 mm

Armadietto senza zoccolo, Profondità corpo 560 mm

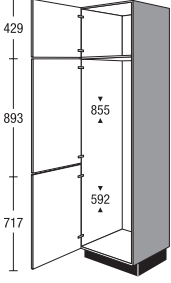
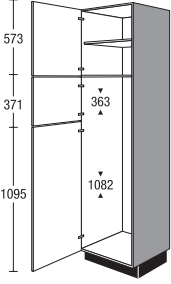
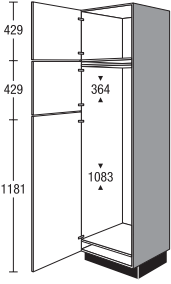
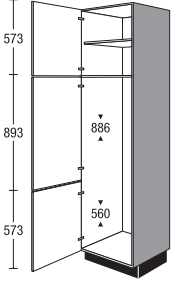
	Larghezza	Gruppo di prezzo							Servosoft	Pro Servosoft	VetroProServo	Ammortizzamento porta Top Motion	Ammortizzamento porta Top Motion Plus	
		1	2	3	4	5	6	7						
 <p>Colonna per incasso elettrodomestici Altezza nicchia 855 mm Altezza nicchia 592mm</p> <p>1 antina girevole 2 antine a cerniera per elettrodomestici</p> <p><i>Compensazione nicchia in parte con fascia interna.</i></p> <p><i>L'esecuzione consegnata può differire dall'illustrazione a seconda del tipo di elettrodomestico.</i></p> <p><i>In caso di copertura fino al soffitto prevedere un'apertura di aerazione della sezione minima di 200 cm².</i></p> <p>G145 02 SPE</p>	G145	02	155	168	181	196	228	248	274	-	-	-	12	12
 <p>Colonna per incasso elettrodomestici Altezza nicchia 363 mm Altezza nicchia 1082 mm</p> <p>1 antina girevole 1 ripiano regolabile 2 antine a cerniera per elettrodomestici</p> <p><i>Compensazione nicchia in parte con fascia interna.</i></p> <p><i>L'esecuzione consegnata può differire dall'illustrazione a seconda del tipo di elettrodomestico.</i></p> <p><i>In caso di copertura fino al soffitto prevedere un'apertura di aerazione della sezione minima di 200 cm².</i></p> <p>G145 02 6SPK</p>	G145	02 6	153	166	179	194	225	245	271	-	-	-	14	14
 <p>Colonna per incasso elettrodomestici Altezza nicchia 364 mm Altezza nicchia 1083 mm</p> <p>1 antina girevole 2 antine a cerniera per elettrodomestici</p> <p><i>Compensazione nicchia in parte con fascia interna.</i></p> <p><i>L'esecuzione consegnata può differire dall'illustrazione a seconda del tipo di elettrodomestico.</i></p> <p><i>In caso di copertura fino al soffitto prevedere un'apertura di aerazione della sezione minima di 200 cm².</i></p> <p>G145 02 8SPK</p>	G145	02 8	153	166	179	194	225	245	271	-	-	-	14	14
 <p>Colonna per incasso elettrodomestici Altezza nicchia 886 mm Altezza nicchia 560 mm</p> <p>1 antina girevole 1 ripiano regolabile 2 antine a cerniera per elettrodomestici</p> <p><i>Compensazione nicchia in parte con fascia interna.</i></p> <p><i>L'esecuzione consegnata può differire dall'illustrazione a seconda del tipo di elettrodomestico.</i></p> <p><i>In caso di copertura fino al soffitto prevedere un'apertura di aerazione della sezione minima di 200 cm².</i></p> <p>G145 02 XSPM</p>	G145	02 X	152	165	178	192	223	243	269	-	-	-	12	12

4.88 Le figure non rispecchiano l'esecuzione del frontale.

Colonne per elettrodomestici con altezza nicchia 1580 mm, Colonne per elettrodomestici con altezza nicchia 1780 mm

altezza 2051 mm

Armadietto senza zoccolo, Profondità corpo 560 mm

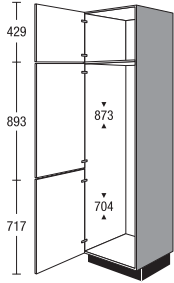
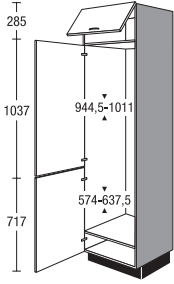
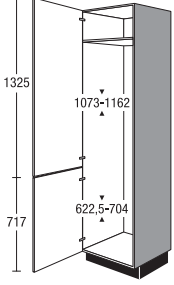
	Larghezza	Gruppo di prezzo							Servosoft	Pro Servosoft	VetroProServo	Ammortizzamento porta Top Motion	Ammortizzamento porta Top Motion Plus	
		1	2	3	4	5	6	7						
 <p>Colonna per incasso elettrodomestici Altezza nicchia 873 mm altezza nicchia 704 mm</p> <p>1 antina girevole 2 antine a cerniera per elettrodomestici da aprire insieme o separatamente, a seconda dell'esecuzione e del tipo dell'elettrodomestico</p> <p><i>Compensazione nicchia in parte con fascia interna.</i></p> <p><i>L'esecuzione consegnata può differire dall'illustrazione a seconda del tipo di elettrodomestico.</i></p> <p><i>Le maniglie a listello vengono montate in fabbrica su entrambi gli elettrodomestici per un effetto di fuga continua nella versione con apertura simultanea!</i></p> <p><i>In caso di copertura fino al soffitto prevedere un'apertura di aerazione della sezione minima di 200 cm².</i></p> <p>G158 02 SRT</p>	G158	02	150	162	176	190	220	240	265	-	-	-	12	12
 <p>Colonna per incasso elettrodomestici Altezza nicchia 944,5 - 1011 mm Altezza nicchia 574 - 637,5 mm</p> <p>1 ribaltina 2 antine a cerniera per elettrodomestici</p> <p><i>Compensazione nicchia in parte con fascia interna.</i></p> <p><i>L'esecuzione consegnata può differire dall'illustrazione a seconda del tipo di elettrodomestico.</i></p> <p><i>In caso di copertura fino al soffitto prevedere un'apertura di aerazione della sezione minima di 200 cm².</i></p> <p>G158 02 KSARG</p>	G158	02 K	161	174	188	203	235	256	282	-	-	-	14	24
 <p>Colonna per incasso elettrodomestici Altezza nicchia 1073 - 1162 mm Altezza nicchia 662,5 - 704 mm</p> <p>2 antine a cerniera per elettrodomestici da aprire insieme o separatamente, a seconda dell'esecuzione e del tipo dell'elettrodomestico</p> <p><i>Compensazione nicchia in parte con fascia interna.</i></p> <p><i>L'esecuzione consegnata può differire dall'illustrazione a seconda del tipo di elettrodomestico.</i></p> <p><i>Le maniglie a listello vengono montate in fabbrica su entrambi gli elettrodomestici per un effetto di fuga continua nella versione con apertura simultanea!</i></p> <p><i>In caso di copertura fino al soffitto prevedere un'apertura di aerazione della sezione minima di 200 cm².</i></p> <p>G178 02 STD</p>	G178	02	144	158	168	177	204	229	259	-	-	-	10	10

Le figure non rispecchiano l'esecuzione del frontale.

4.89

Colonne per elettrodomestici con altezza nicchia 1890, 1940, 380 mm

altezza 2051 mm

Armadietto senza zoccolo, Profondità corpo 560 mm

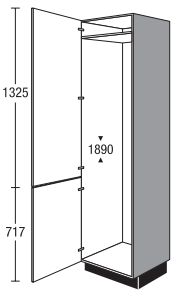
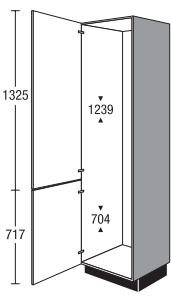
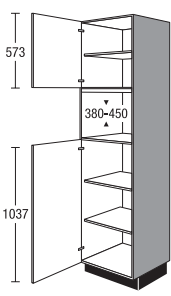
	Larghezza	Gruppo di prezzo							Servosoft	Pro Servosoft	VetroProServo	Ammortizzamento porta Top Motion	Ammortizzamento porta Top Motion Plus	
		1	2	3	4	5	6	7						
 <p>Colonna per incasso elettrodomestici Altezza nicchia 1890 mm 2 antine a cerniera per elettrodomestici da aprire insieme o separatamente, a seconda dell'esecuzione e del tipo dell'elettrodomestico <i>Compensazione nicchia in parte con fascia interna.</i> <i>L'esecuzione consegnata può differire dall'illustrazione a seconda del tipo di elettrodomestico.</i> <i>In caso di copertura fino al soffitto prevedere un'apertura di aerazione della sezione minima di 200 cm².</i></p> <p>G189 02 SUH</p>	G189	02	167	183	195	205	237	266	300	-	-	-	10	10
 <p>Colonna per incasso elettrodomestici Altezza nicchia 1239 mm altezza nicchia 704 mm 2 antine a cerniera per elettrodomestici <i>Compensazione nicchia in parte con fascia interna.</i> <i>L'esecuzione consegnata può differire dall'illustrazione a seconda del tipo di elettrodomestico.</i> <i>In caso di copertura fino al soffitto prevedere un'apertura di aerazione della sezione minima di 200 cm².</i></p> <p>G194 02 SVE</p>	G194	02	148	163	172	182	210	235	267	-	-	-	10	10
 <p>Colonna per incasso elettrodomestici Altezza nicchia 380 o 450 mm 1 antina girevole 1 ripiano regolabile 1 antina girevole 2 ripiani regolabili <i>Compensazione nicchia in parte con fascia corpo.</i> <i>Secondo il tipo di elettrodomestico, viene dato in dotazione un pannello frontale per adattamento in opera.</i> <i>In caso di copertura fino al soffitto prevedere un'apertura di aerazione della sezione minima di 200 cm².</i></p> <p>GM 02 5DF</p>	GM	02 5	199	215	229	243	259	283	310	-	-	-	10	10

4.90

Le figure non rispecchiano l'esecuzione del frontale.

Colonne per elettrodomestici con altezza nicchia 450 mm

altezza 2051 mm

Armadietto senza zoccolo, Profondità corpo 560 mm

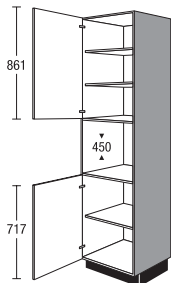
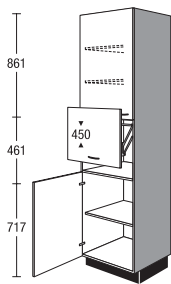
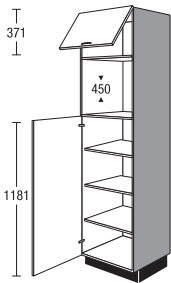
	Larghezza	Gruppo di prezzo							Servosoft	Pro Servosoft	VetroProServo	Ammortizzamento porta Top Motion	Ammortizzamento porta Top Motion Plus	
		1	2	3	4	5	6	7						
 <p>Colonna per incasso elettrodomestici alt. nicchia 450 mm</p> <p>1 antina girevole 2 ripiani regolabili 1 antina girevole 1 ripiano regolabile</p> <p><i>In caso di copertura fino al soffitto prevedere un'apertura di aerazione della sezione minima di 200 cm².</i></p> <p>GM 02 EE</p>	GM	02	156	167	176	187	206	217	233	-	-	-	8	8
 <p>Colonna per incasso elettrodomestici con anta a libro verticale alt. nicchia 450 mm</p> <p>come prima, ma più 1 anta sollevabile</p> <p>Grandezza max. dell'apparecchio indipendente Altezza 400 mm Larghezza 510 mm Profondità: 540</p> <p>Altezza d'apertura ad anta a ribalta aperta 430 mm</p> <p>GM 02 L</p>	GM	02 L	221	237	250	266	294	310	334	-	-	-	8	8
 <p>Colonna per incasso elettrodomestici alt. nicchia 450 mm</p> <p>1 ribaltina 1 antina girevole 3 ripiani regolabili</p> <p><i>Compensazione nicchia in parte con fascia corpo.</i></p> <p><i>In caso di copertura fino al soffitto prevedere un'apertura di aerazione della sezione minima di 200 cm².</i></p> <p>GM 02 K8EE</p>	GM	02 K8	162	173	184	195	208	227	248	-	-	-	10	20

Le figure non rispecchiano l'esecuzione del frontale.

4.91

Colonne per elettrodomestici con altezza nicchia 450 mm, Colonne per elettrodomestici con altezza nicchia 590 mm

altezza 2051 mm

Armadietto senza zoccolo, Profondità corpo 560 mm

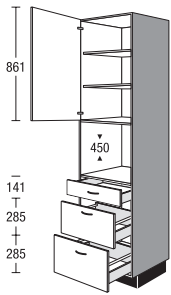
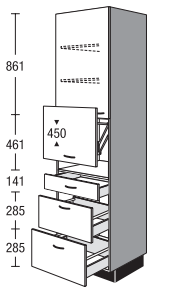
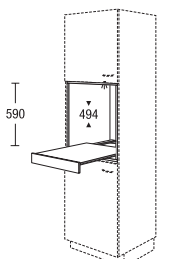
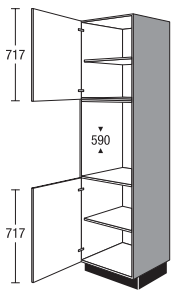
	Larghezza	Gruppo di prezzo							Servosoft	Pro Servosoft	VetroProServo	Ammortizzamento porta Top Motion	Ammortizzamento porta Top Motion Plus							
		1	2	3	4	5	6	7												
 <p>Colonna per incasso elettrodomestici alt. nicchia 450 mm 1 antina girevole 2 ripiani regolabili 1 cassetto 2 carrelli</p> <p><i>In caso di copertura fino al soffitto prevedere un'apertura di aerazione della sezione minima di 200 cm².</i></p> <p>GMS2A 02 EE</p>	GMS2A	02							220	237	252	266	292	320	351	15	24	40	4	4
 <p>Colonna per incasso elettrodomestici alt. nicchia 450 mm come prima, ma più 1 anta sollevabile</p> <p>Grandezza max. dell'apparecchio indipendente Altezza 400 mm Larghezza 510 mm Profondità: 540</p> <p>Altezza d'apertura ad anta a ribalta aperta 430 mm</p> <p>GMS2A 02 L</p>	GMS2A	02	L						290	312	332	351	385	422	463	15	24	40	4	4
 <p>Elemento a giorno modulare per incasso per highboard/colonna per altezza nicchia 590 mm Profondità: 505 mm</p> <p>1 carrello a ripiani</p> <p><i>Esecuzione materiale corpo</i></p> <p><i>Non disponibile nei colori dei lati a vista.</i></p>	MR	60	59	TA					201	201	201	201	201	201	201	-	-	-	-	-
 <p>Colonna per incasso elettrodomestici altezza nicchia 590 mm 1 antina girevole 1 ripiano regolabile 1 antina girevole 1 ripiano regolabile</p> <p><i>In caso di copertura fino al soffitto prevedere un'apertura di aerazione della sezione minima di 200 cm².</i></p> <p><i>Le facciate rivestite in pellicola vengono fornite accompagnate da profili gratuiti di protezione contro il calore.</i></p> <p>GB 02 FB</p>	GB	02							143	153	162	172	190	201	216	-	-	-	8	8

4.92 Le figure non rispecchiano l'esecuzione del frontale.

Colonne per elettrodomestici con altezza nicchia 590 mm

altezza 2051 mm

Armadietto senza zoccolo, Profondità corpo 560 mm

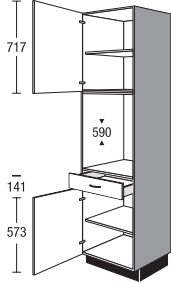
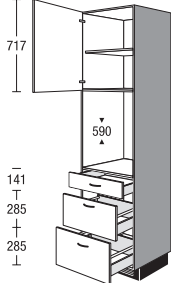
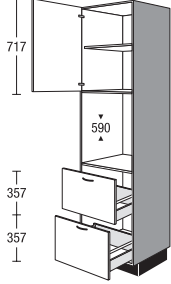
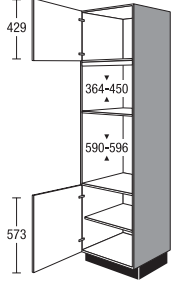
		Larghezza	Gruppo di prezzo							Servosoft	Pro Servosoft	VetroProServo	Ammortizzamento porta Top Motion	Ammortizzamento porta Top Motion Plus
			1	2	3	4	5	6	7					
 <p>Colonna per incasso elettrodomestici altezza nicchia 590 mm</p> <p>1 antina girevole 1 ripiano regolabile 1 cassetto 1 antina girevole 1 ripiano regolabile</p> <p><i>In caso di copertura fino al soffitto prevedere un'apertura di aerazione della sezione minima di 200 cm².</i></p> <p><i>Le facciate rivestite in pellicola vengono fornite accompagnate da profili gratuiti di protezione contro il calore.</i></p> <p>GBS 02 FB</p>	GBS	02	163	175	185	196	217	229	246	5	8	8	8	8
	 <p>Colonna per incasso elettrodomestici altezza nicchia 590 mm</p> <p>1 antina girevole 1 ripiano regolabile 1 cassetto 2 carrelli</p> <p><i>In caso di copertura fino al soffitto prevedere un'apertura di aerazione della sezione minima di 200 cm².</i></p> <p><i>Le facciate rivestite in pellicola vengono fornite accompagnate da profili gratuiti di protezione contro il calore.</i></p> <p>GBS2A 02 FB</p>	GBS2A	02	226	243	259	274	300	329	360	15	24	40	4
 <p>Colonna per incasso elettrodomestici altezza nicchia 590 mm</p> <p>1 antina girevole 1 ripiano regolabile 2 carrelli</p> <p><i>In caso di copertura fino al soffitto prevedere un'apertura di aerazione della sezione minima di 200 cm².</i></p> <p><i>Le facciate rivestite in pellicola vengono fornite accompagnate da profili gratuiti di protezione contro il calore.</i></p> <p>GB2A 02 FB</p>		GB2A	02	205	227	241	254	277	302	330	10	16	32	4
	 <p>Colonna per incasso elettrodomestici Altezza nicchia 364 - 450 mm Altezza nicchia 590 - 596 mm</p> <p>1 antina girevole 1 antina girevole 1 ripiano regolabile</p> <p><i>Secondo il tipo di elettrodomestico, viene dato in dotazione un pannello frontale per adattamento in opera.</i></p> <p><i>In caso di copertura fino al soffitto prevedere un'apertura di aerazione della sezione minima di 200 cm².</i></p> <p><i>Le facciate rivestite in pellicola vengono fornite accompagnate da profili gratuiti di protezione contro il calore.</i></p> <p>GMB 02 XLA</p>	GMB	02 X	153	173	182	192	205	226	250	-	-	-	8

Le figure non rispecchiano l'esecuzione del frontale.

4.93

Colonne per elettrodomestici con altezza nicchia 590 mm

altezza 2051 mm

Armadietto senza zoccolo, Profondità corpo 560 mm

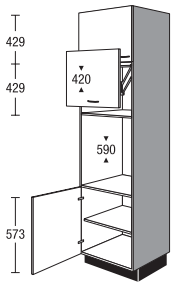
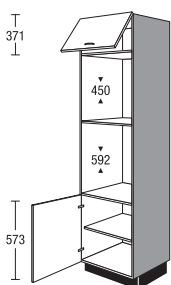
	Larghezza	Gruppo di prezzo							Servosoft	Pro Servosoft	VetroProServo	Ammortizzamento porta Top Motion	Ammortizzamento porta Top Motion Plus		
		1	2	3	4	5	6	7							
 <p>Colonna per incasso elettrodomestici con anta a libro verticale Altezza nicchia 420 mm altezza nicchia 590 mm come prima, ma più 1 anta sollevabile</p> <p>Grandezza max. dell'apparecchio indipendente Altezza 370 mm Larghezza 510 mm Profondità: 540 mm Altezza d'apertura ad anta a ribalta aperta 430 mm</p> <p>GMB 02 LXFB</p>	GMB	02	LX	218	247	261	275	295	326	361	-	-	-	8	8
 <p>Colonna per incasso elettrodomestici alt. nicchia 450 mm Altezza nicchia 592mm 1 ribaltina 1 antina girevole 1 ripiano regolabile</p> <p><i>Secondo il tipo di elettrodomestico, viene dato in dotazione un pannello frontale per adattamento in opera.</i></p> <p><i>In caso di copertura fino al soffitto prevedere un'apertura di aerazione della sezione minima di 200 cm².</i></p> <p><i>Le facciate rivestite in pellicola vengono fornite accompagnate da profili gratuiti di protezione contro il calore.</i></p> <p>GMB 02 KXLD</p>	GMB	02	KX	155	176	185	195	208	230	254	-	-	-	8	18

Colonne per elettrodomestici con altezza nicchia 590 mm

altezza 2051 mm

Armadietto senza zoccolo, Profondità corpo 560 mm

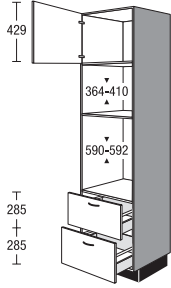
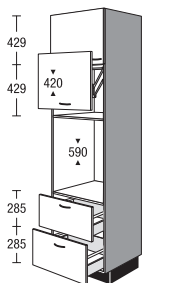
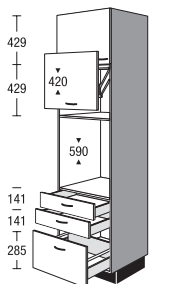
	Larghezza	Gruppo di prezzo							Servosoft	Pro Servosoft	VetroProServo	Ammortizzamento porta Top Motion	Ammortizzamento porta Top Motion Plus		
		1	2	3	4	5	6	7							
 <p>Colonna per incasso elettrodomestici Altezza nicchia 364 - 410 mm Altezza nicchia 590 - 592 mm 1 antina girevole 2 carrelli</p> <p><i>Secondo il tipo di elettrodomestico, viene dato in dotazione un pannello frontale per adattamento in opera.</i></p> <p><i>In caso di copertura fino al soffitto prevedere un'apertura di aerazione della sezione minima di 200 cm².</i></p> <p><i>Le facciate rivestite in pellicola vengono fornite accompagnate da profili gratuiti di protezione contro il calore.</i></p> <p>GMB2A 02 XLA</p>	GMB2A	02	X	196	217	227	238	251	274	300	10	16	32	4	4
 <p>Colonna per incasso elettrodomestici con anta a libro verticale Altezza nicchia 420 mm altezza nicchia 590 mm come prima, ma più 1 anta sollevabile</p> <p>Grandezza max. dell'apparecchio indipendente Altezza 370 mm Larghezza 510 mm Profondità: 540 mm Altezza d'apertura ad anta a ribalta aperta 430 mm</p> <p>GMB2A 02 LXFB</p>	GMB2A	02	LX	261	290	303	318	336	368	403	10	16	32	4	4
 <p>Colonna per incasso elettrodomestici con anta a libro verticale Altezza nicchia 420 mm altezza nicchia 590 mm come prima, ma più 1 anta sollevabile</p> <p>Grandezza max. dell'elettrodomestico a posizionamento libero Altezza 340 mm Larghezza 510 mm Profondità: 540 mm</p> <p>Altezza d'apertura con anta sollevabile aperta 430 mm</p> <p><i>In caso di copertura fino al soffitto prevedere un'apertura di aerazione della sezione minima di 200 cm².</i></p> <p><i>Le facciate rivestite in pellicola vengono fornite accompagnate da profili gratuiti di protezione contro il calore.</i></p>	GMB2SA	02	LX	265	283	298	313	340	372	408	15	24	32	4	4

Le figure non rispecchiano l'esecuzione del frontale.

4.95

Colonne per elettrodomestici con altezza nicchia 590 mm

altezza 2051 mm

Armadietto senza zoccolo, Profondità corpo 560 mm

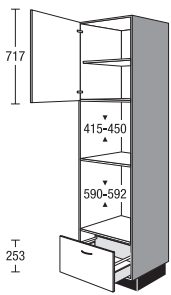
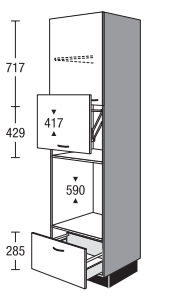
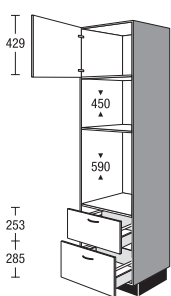
	Larghezza	Gruppo di prezzo							Servosoft	Pro Servosoft	VetroProServo	Ammortizzamento porta Top Motion	Ammortizzamento porta Top Motion Plus	
		1	2	3	4	5	6	7						
 <p>Colonna per incasso elettrodomestici Altezza nicchia 415 - 450 mm Altezza nicchia 590 - 592 mm 1 antina girevole 1 ripiano regolabile 1 carrello <i>Secondo il tipo di elettrodomestico, viene dato in dotazione un pannello frontale per adattamento in opera.</i> <i>Compensazione nicchia in parte con fascia corpo.</i> <i>L'esecuzione consegnata può differire dall'illustrazione a seconda del tipo di elettrodomestico.</i> <i>Le facciate rivestite in pellicola vengono fornite accompagnate da profili gratuiti di protezione contro il calore.</i></p> <p>GMBA 02 LD</p>	GMBA	02	158	174	181	188	197	214	233	5	8	16	4	4
 <p>Colonna per incasso elettrodomestici con anta a libro verticale Altezza nicchia 417 mm altezza nicchia 590 mm come prima, ma più 1 anta sollevabile Grandezza max. dell'apparecchio indipendente Altezza 370 mm Larghezza 510 mm Profondità: 540 mm Altezza d'apertura ad anta a ribalta aperta 430 mm</p> <p>GMBA 02 LFB</p>	GMBA	02 L	228	251	261	271	284	309	336	5	8	16	4	4
 <p>Colonna per incasso elettrodomestici alt. nicchia 450 mm altezza nicchia 590 mm 1 antina girevole 2 carrelli <i>Secondo il tipo di elettrodomestico, viene dato in dotazione un pannello frontale per adattamento in opera.</i> <i>In caso di copertura fino al soffitto prevedere un'apertura di aerazione della sezione minima di 200 cm².</i> <i>Le facciate rivestite in pellicola vengono fornite accompagnate da profili gratuiti di protezione contro il calore.</i></p> <p>GMB2A 02 YLD</p>	GMB2A	02 Y	176	195	205	215	226	248	272	10	16	32	4	4

4.96

Le figure non rispecchiano l'esecuzione del frontale.

Colonne a giorno

altezza 2051 mm

Armadietto senza zoccolo, Profondità corpo 560 mm

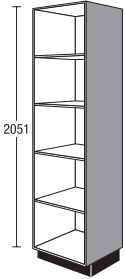
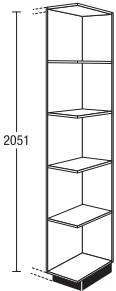
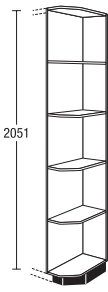
		Larghezza		Gruppo di prezzo							Servosoft	Pro Servosoft	VetroProServo	Ammortizzamento porta Top Motion	Ammortizzamento porta Top Motion Plus
		V		1	2	3	4	5	6	7					
 <p>Colonne a giorno 4 ripiani regolabili <i>Esecuzione materiale corpo</i> <i>Si prega di indicare la larghezza desiderata (150-600 mm).</i> <i>Non disponibile nei colori dei lati a vista.</i></p>	SR	V	02	229	229	229	229	229	229	229	-	-	-	-	-
 <p>Terminale a giorno colonne 4 ripiani fissi <i>Misura di progetto con piano 290 mm</i> <i>Misura di progetto con spalla 275 mm</i> <i>Esecuzione materiale corpo</i> <i>Disponibile in tutti i laminati per corpo.</i> <i>Altre varianti di colore:</i> <i>112 Cappuccino</i> <i>121 tino</i> <i>133 Marrone vulcano</i> <i>134 Alby Blue</i> <i>158 Verde salvia</i> <i>952 Petrol</i> <i>Non disponibile nei colori dei lati a vista.</i></p> <p>Esecuzione R</p>	SRA	30	02	166	166	166	166	166	166	166	-	-	-	-	-
 <p>Terminale a giorno colonne smussato 4 ripiani fissi <i>Esecuzione materiale corpo</i> <i>Non disponibile nei colori dei lati a vista.</i></p> <p>Esecuzione R</p>	SRA	25	02	S	154	154	154	154	154	154	-	-	-	-	-

Le figure non rispecchiano l'esecuzione del frontale.

Listelli di adattamento, Altro

altezza 2051 mm

con suddivisione neutra del frontale

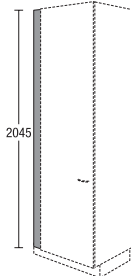
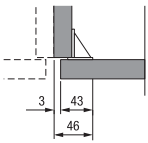
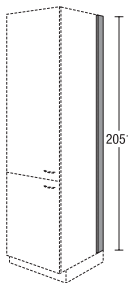
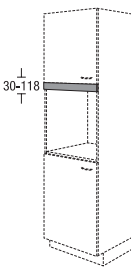
		Larghezza	Gruppo di prezzo							Servosoft	Pro Servosoft	VetroProServo	Ammortizzamento porta Top Motion	Ammortizzamento porta Top Motion Plus	
			1	2	3	4	5	6	7						
 <p>Listello di adattamento per colonna senza zoccolo, altezza 2051 mm Montaggio tra parete e fiancata corpo</p> <p><i>Esecuzione materiale facciata intero senza bordo sul lato verso la parete</i></p> <p><i>Non disponibile nei colori dei lati a vista.</i></p> <p><i>A causa dell'angolo di montaggio, in opera è possibile una riduzione massima della larghezza fino a 46 mm.</i></p>	SPF	10	02	E	28	31	33	34	36	39	43	-	-	-	-
	SPF	20	02	E	37	40	42	44	49	53	59	-	-	-	-
 <p>Listello di adattamento per colonna senza zoccolo, altezza 2051 mm</p> <p><i>Esecuzione materiale corpo</i></p> <p><i>Non disponibile nei colori dei lati a vista.</i></p>	SPK	10	02		19	19	19	19	19	19	19	-	-	-	-
	SPK	20	02		25	25	25	25	25	25	25	-	-	-	-
	SPK	30	02		30	30	30	30	30	30	30	-	-	-	-
 <p>Listello di adattamento per lato colonna per raccordo a parete ecc.</p> <p>senza zoccolo, altezza 2051 mm</p> <p><i>Esecuzione materiale corpo</i></p> <p><i>per mobili di profondità maggiore ordinare in aggiunta lo zoccolo SO 151</i></p> <p><i>Non disponibile nei colori dei lati a vista.</i></p>	SPT	10	02		19	19	19	19	19	19	19	-	-	-	-
	SPT	20	02		22	22	22	22	22	22	22	-	-	-	-
	SPT	30	02		25	25	25	25	25	25	25	-	-	-	-
 <p>Fascia nel materiale facciata per semicolonne per elettrodomestici per coprire la fascia interna corpo con protezione bordi colore acciaio inox</p> <p>Altezza 30-118 mm</p> <p><i>Indicare l'altezza desiderata.</i></p>	FBG	60		G	25	29	30	31	33	35	40	-	-	-	-

Listelli di adattamento, Altro

altezza 2051 mm

con suddivisione neutra del frontale

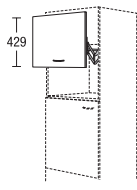
		Larghezza		Gruppo di prezzo							Servosoft	Pro Servosoft	VetroProServo	Ammortizzamento porta Top Motion	Ammortizzamento porta Top Motion Plus
				1	2	3	4	5	6	7					
<p>Fascia nel materiale facciata per semicolonne per elettrodomestici</p> <p>per coprire la fascia interna corpo con protezione bordi colore acciaio inox</p> <p>Altezza 118 mm per adattamento sul posto</p>	FBG	60	Z	20	23	24	25	26	28	32	-	-	-	-	-
 <p>Anta basculante per nicchia per microonde</p> <p>per installazione successiva a cura del cliente</p> <p>Per colonne / highboard con altezza nicchia 410 mm</p> <p>Misure max. dell'elettrodomestico indipendente altezza: 370 mm larghezza: 510 mm profondità: 540 mm</p> <p><i>Altezza d'apertura ad anta a ribalta aperta 370 mm</i></p>	LKP	60	43	60	63	64	66	73	79	88	-	-	-	-	-

Le figure non rispecchiano l'esecuzione del frontale.

4.99

Annotazioni

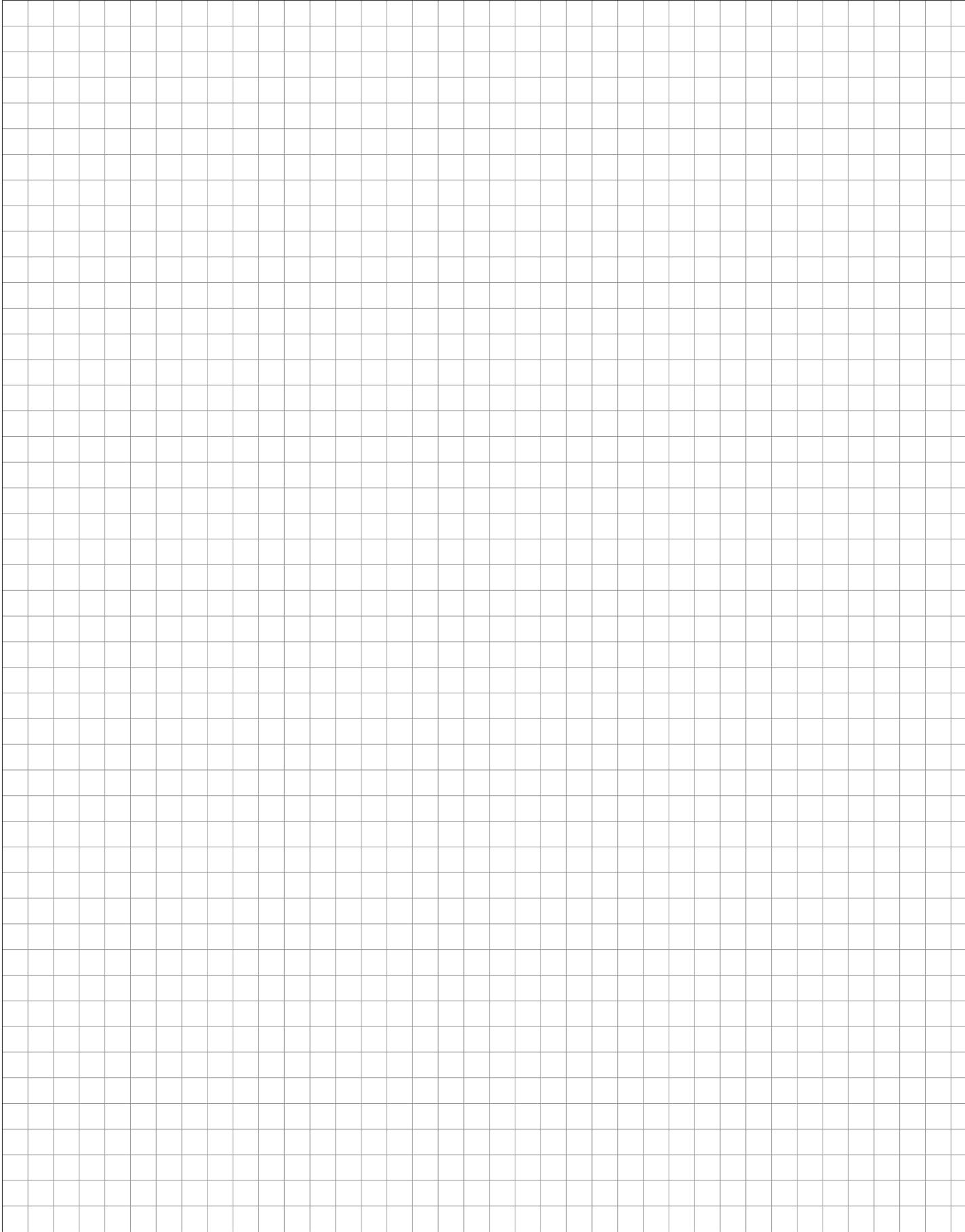

Colonne 2195 mm, altezza 03

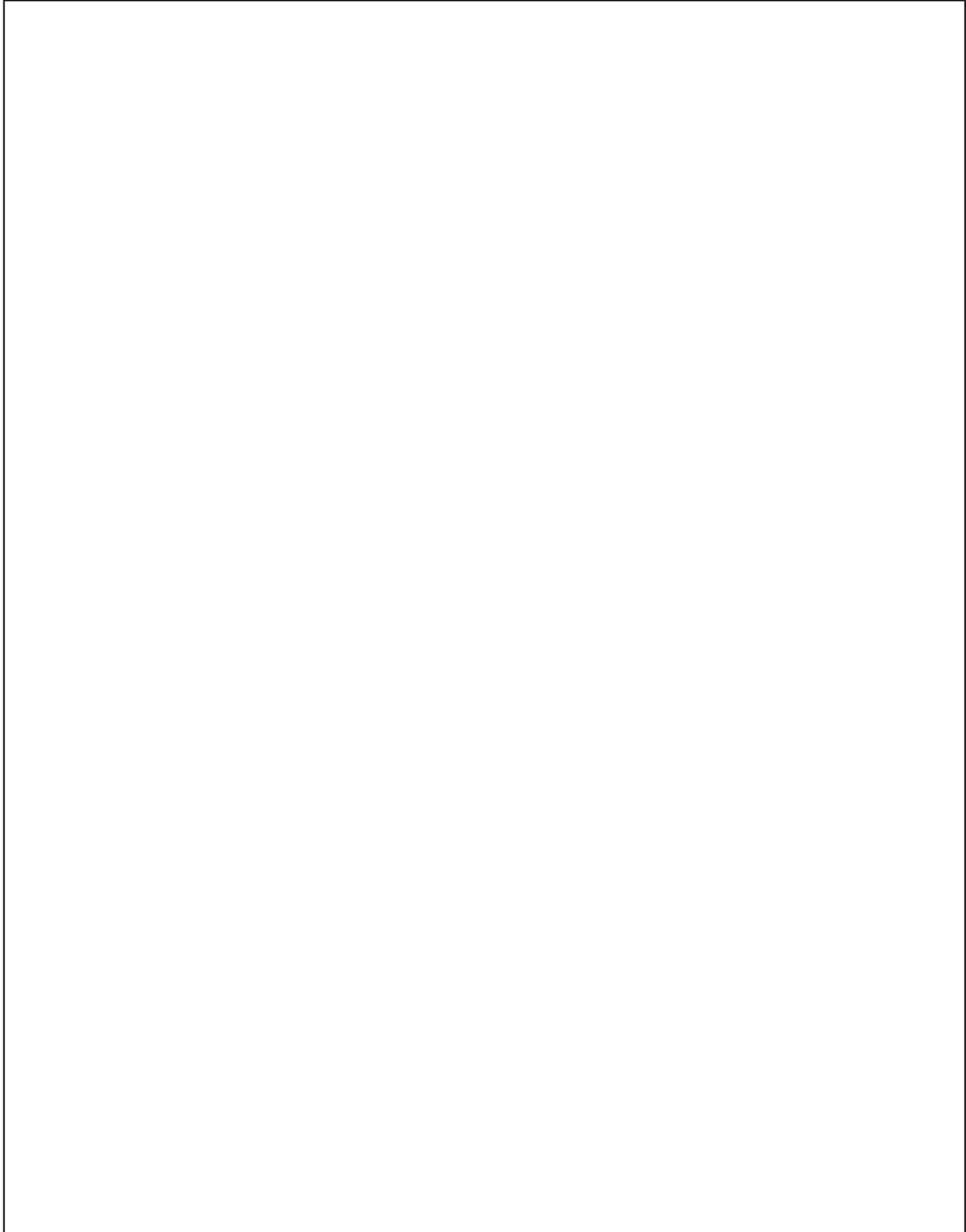

Colonne 2195 mm,
altezza 03

Colonne 2195 mm,
altezza 03



Colonne

altezza 2195 mm

Armadietto senza zoccolo, Profondità corpo 560 mm

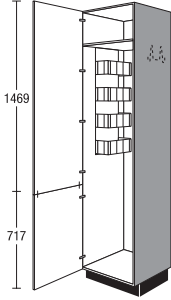
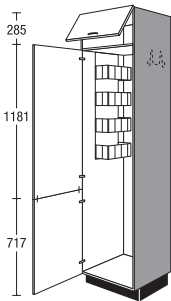
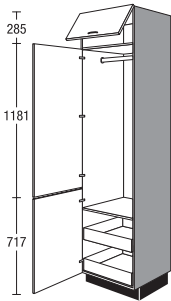
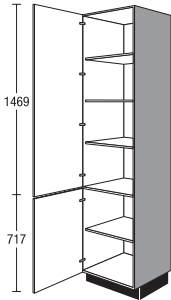
				Larghezza		Gruppo di prezzo													
						1	2	3	4	5	6	7	Servosoft	Pro Servosoft	VetroProServo	Ammortizzamento porta Top Motion	Ammortizzamento porta Top Motion Plus		
 <p>Colonna per scope</p> <ul style="list-style-type: none"> 1 anta a cerniera (fissata con prigionieri) 1 ripiano montato fisso 1 scaffale in filo metallico 1 listello con ganci per scope 1 contenitore universale per cavi, tubi e accessori per aspirapolvere Possibile riporvi aspirapolvere, scaletta o asse da stiro <p><i>Parti di filo vengono meno in presenza di una profondità ridotta inferiore a 410 mm.</i></p> <p><i>Le maniglie a listello vengono montate in fabbrica su entrambe le ante per un effetto di fuga continua!</i></p> <p><i>Disponibili per i seguenti programmi: IP 1200, IP 2200, IP 3150, IP 4050</i></p>	<input checked="" type="checkbox"/>	S	45	03	B	157	169	180	-	-	-	-	-	-	-	-	12	12	
	<input checked="" type="checkbox"/>	S	50	03	B	162	177	189	-	-	-	-	-	-	-	-	-	12	12
	<input checked="" type="checkbox"/>	S	60	03	B	168	182	194	-	-	-	-	-	-	-	-	-	12	12
 <p>Colonna per scope</p> <ul style="list-style-type: none"> 1 ribaltina 1 antina a cerniera (fissata con prigionieri) 1 scaffale in filo metallico 1 listello con ganci per scope 1 contenitore universale per cavi, tubi e accessori per aspirapolvere Possibile riporvi aspirapolvere, scaletta o asse da stiro <p><i>Parti di filo vengono meno in presenza di una profondità ridotta inferiore a 410 mm.</i></p> <p><i>Le maniglie a listello vengono montate in fabbrica su entrambe le ante per un effetto di fuga continua!</i></p>	<input checked="" type="checkbox"/>	S	45	03	KB	159	171	182	194	219	240	267	-	-	-	14	24		
	<input checked="" type="checkbox"/>	S	50	03	KB	164	179	191	203	227	248	275	-	-	-	14	24		
	<input checked="" type="checkbox"/>	S	60	03	KB	170	184	196	208	234	256	284	-	-	-	14	24		
 <p>Colonna</p> <ul style="list-style-type: none"> 1 ribaltina 1 antina a cerniera (fissata con prigionieri) 1 barra appendiabiti 1 ripiano montato fisso 2 cassetti interni <p><i>L'angolo di apertura delle ante girevoli deve essere almeno di 90° (attenzione alla distanza tra le maniglie).</i></p> <p><i>Le maniglie a listello vengono montate in fabbrica su entrambe le ante per un effetto di fuga continua!</i></p>		S	60	03	KGIS	257	266	278	290	315	338	369	10	16	16	14	24		
 <p>Colonna</p> <ul style="list-style-type: none"> 1 antina girevole 3 ripiani regolabili 1 antina girevole 1 ripiano regolabile <p><i>Disponibili per i seguenti programmi: IP 1200, IP 2200, IP 3150, IP 4050</i></p>	<input checked="" type="checkbox"/>	S	30	03		131	142	150	-	-	-	-	-	-	-	-	12	12	
	<input checked="" type="checkbox"/>	S	45	03		153	167	174	-	-	-	-	-	-	-	-	-	12	12
	<input checked="" type="checkbox"/>	S	50	03		162	176	182	-	-	-	-	-	-	-	-	-	12	12
	<input checked="" type="checkbox"/>	S	60	03		168	181	193	-	-	-	-	-	-	-	-	-	12	12

Le figure non rispecchiano l'esecuzione del frontale.

4.101

Colonne

altezza 2195 mm

Armadietto senza zoccolo, Profondità corpo 560 mm

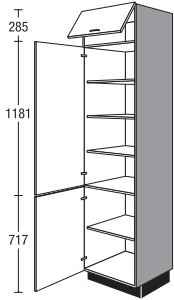
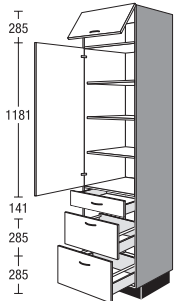
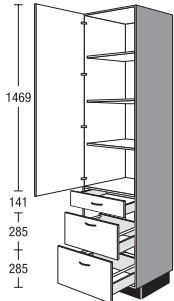
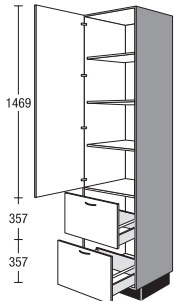
			Larghezza	Gruppo di prezzo							Servosoft	Pro Servosoft	VetroProServo	Ammortizzamento porta Top Motion	Ammortizzamento porta Top Motion Plus		
				1	2	3	4	5	6	7							
 <p>Colonna 1 ribaltina 1 antina girevole 3 ripiani regolabili 1 antina girevole 1 ripiano regolabile</p>	<input checked="" type="checkbox"/>	S	30	03	K	133	143	151	159	179	197	219	-	-	-	14	24
	<input checked="" type="checkbox"/>	S	45	03	K	155	168	175	183	216	236	262	-	-	-	14	24
	<input checked="" type="checkbox"/>	S	50	03	K	164	177	183	190	224	245	273	-	-	-	14	24
	<input checked="" type="checkbox"/>	S	60	03	K	170	182	194	206	231	254	282	-	-	-	14	24
 <p>Colonna 1 ribaltina 1 antina girevole 3 ripiani regolabili 1 cassetto 2 carrelli</p>	<input checked="" type="checkbox"/>	SS2A	30	03	K	161	171	179	187	207	225	248	15	24	40	10	20
	<input checked="" type="checkbox"/>	SS2A	45	03	K	179	192	199	207	240	260	287	15	24	40	10	20
	<input checked="" type="checkbox"/>	SS2A	50	03	K	188	201	207	214	248	269	298	15	24	40	10	20
	<input checked="" type="checkbox"/>	SS2A	60	03	K	204	216	228	240	265	288	318	15	24	40	10	20
 <p>Colonne per stoviglie 1 antina girevole 3 ripiani regolabili 1 cassetto 2 carrelli</p> <p><i>Disponibili per i seguenti programmi: IP 1200, IP 2200, IP 3150, IP 4050</i></p>	<input checked="" type="checkbox"/>	NEW	SS2A	30	03	158	168	176	184	204	222	245	15	24	40	8	8
	<input checked="" type="checkbox"/>	NEW	SS2A	45	03	176	189	196	204	237	257	284	15	24	40	8	8
	<input checked="" type="checkbox"/>	NEW	SS2A	50	03	185	198	204	211	245	266	295	15	24	40	8	8
	<input checked="" type="checkbox"/>	NEW	SS2A	60	03	201	213	225	237	262	285	315	15	24	40	8	8
 <p>Colonna 1 ribaltina 1 antina girevole 3 ripiani regolabili 2 carrelli</p>	<input checked="" type="checkbox"/>	S2A	60	03	K	210	222	233	245	269	291	321	10	16	32	10	20

4.102

Le figure non rispecchiano l'esecuzione del frontale.

Colonne

altezza 2195 mm

Armadietto senza zoccolo, Profondità corpo 560 mm

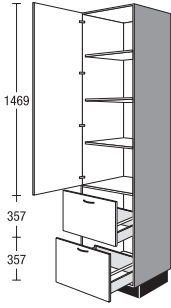
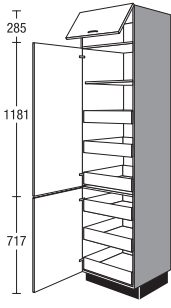
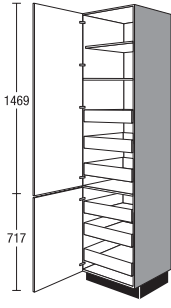
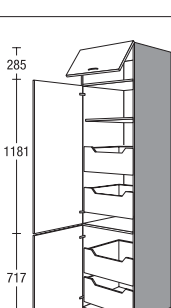
		Larghezza		Gruppo di prezzo														
				1	2	3	4	5	6	7	Servosoft	Pro Servosoft	VetroProServo	Ammortizzamento porta Top Motion	Ammortizzamento porta Top Motion Plus			
 <p>Colonna 1 antina girevole 3 ripiani regolabili 2 carrelli</p> <p>Disponibili per i seguenti programmi: IP 1200, IP 2200, IP 3150, IP 4050</p>	NEW	↗	S2A	30	03	148	156	164	173	190	205	226	10	16	32	8	8	
	NEW	↗	S2A	45	03	172	182	191	201	220	238	263	10	16	32	8	8	
	NEW	↗	S2A	50	03	182	192	202	212	233	252	278	10	16	32	8	8	
	NEW	↗	S2A	60	03	199	210	221	232	255	276	304	10	16	32	8	8	
 <p>Colonna 1 ribaltina 1 antina girevole 1 ripiano fisso 3 cassetti interni 1 antina girevole 3 cassetti interni</p> <p>L'angolo di apertura delle ante girevoli deve essere almeno di 90° (attenzione alla distanza tra le maniglie). Non progettare il lato d'incernieratura dell'anta sul lato di collegamento ai piani di lavoro.</p>	↗	S	30	03	KIS	275	297	312	328	364	389	423	30	48	48	17	27	
	↗	S	45	03	KIS	303	327	344	362	401	428	465	30	48	48	17	27	
	↗	S	50	03	KIS	312	339	356	373	413	442	480	30	48	48	17	27	
	↗	S	60	03	KIS	336	361	382	404	442	476	515	30	48	48	14	24	
 <p>Colonna 1 antina girevole 1 ripiano regolabile 1 ripiano fisso 3 cassetti interni 1 antina girevole 3 cassetti interni</p> <p>L'angolo di apertura delle ante girevoli deve essere almeno di 90° (attenzione alla distanza tra le maniglie). Non progettare il lato d'incernieratura dell'anta sul lato di collegamento ai piani di lavoro.</p> <p>Disponibili per i seguenti programmi: IP 1200, IP 2200, IP 3150, IP 4050</p>	NEW	↗	S	30	03	IS	266	287	302	317	352	376	409	30	48	48	12	12
	NEW	↗	S	45	03	IS	295	318	335	352	390	417	453	30	48	48	12	12
	NEW	↗	S	50	03	IS	304	330	347	363	402	431	468	30	48	48	12	12
	NEW	↗	S	60	03	IS	327	351	372	393	430	463	501	30	48	48	12	12
 <p>Colonna 1 ribaltina 1 antina girevole 1 ripiano fisso 2 carrelli interni 1 antina girevole 2 carrelli interni</p> <p>L'angolo di apertura delle ante girevoli deve essere almeno di 90° (attenzione alla distanza tra le maniglie). Non progettare il lato d'incernieratura dell'anta sul lato di collegamento ai piani di lavoro.</p>	↗	S	30	03	KIA	222	237	249	262	292	319	353	20	32	64	17	27	
	↗	S	45	03	KIA	247	267	277	289	339	369	409	20	32	64	17	27	
	↗	S	50	03	KIA	259	278	287	298	348	379	420	20	32	64	17	27	
	↗	S	60	03	KIA	273	291	309	327	364	398	441	20	32	64	14	24	

Le figure non rispecchiano l'esecuzione del frontale.

4.103

Colonne

altezza 2195 mm

Armadietto senza zoccolo, Profondità corpo 560 mm

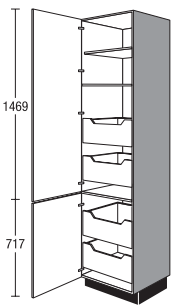
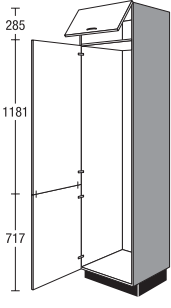
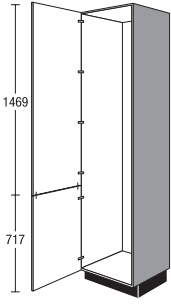
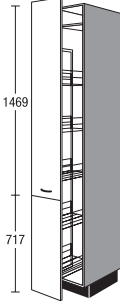
			Larghezza	Gruppo di prezzo							Servosoft	Pro Servosoft	VetroProServo	Ammortizzamento porta Top Motion	Ammortizzamento porta Top Motion Plus		
				1	2	3	4	5	6	7							
 <p>Colonna</p> <p>1 antina girevole 1 ripiano regolabile 1 ripiano fisso 2 carrelli interni 1 antina girevole 2 carrelli interni</p> <p><i>L'angolo di apertura delle ante girevoli deve essere almeno di 90° (attenzione alla distanza tra le maniglie).</i> <i>Non progettare il lato d'incernieratura dell'anta sul lato di collegamento ai piani di lavoro.</i></p> <p><i>Disponibili per i seguenti programmi: IP 1200, IP 2200, IP 3150, IP 4050</i></p>	NEW	S	30	03	IA	214	228	240	253	281	308	340	20	32	64	12	12
	NEW	S	45	03	IA	239	258	268	280	328	357	396	20	32	64	12	12
	NEW	S	50	03	IA	251	269	278	289	337	367	407	20	32	64	12	12
	NEW	S	60	03	IA	265	282	300	317	353	386	428	20	32	64	12	12
 <p>Colonna per attrezzatura personalizzata</p> <p>1 ribaltina 1 antina a cerniera (fissata con prigionieri)</p> <p><i>Le maniglie a listello vengono montate in fabbrica su entrambe le ante per un effetto di fuga continua!</i></p>		S	60	03	KZ	165	176	188	200	226	248	276	-	-	-	14	24
 <p>Colonna per attrezzatura personalizzata</p> <p>1 antina a cerniera (fissata con prigionieri)</p> <p><i>Le maniglie a listello vengono montate in fabbrica su entrambe le ante per un effetto di fuga continua!</i></p> <p><i>Disponibili per i seguenti programmi: IP 1200, IP 2200, IP 3150, IP 4050</i></p>	NEW	S	60	03	Z	160	171	182	194	219	240	268	-	-	-	12	12
 <p>Colonna estraibile con cesti in filo metallico, grigio argento</p> <p>1 estraibile totale con ammortizzazione composta da 2 facciate 1 ripiano montato fisso 5 cestelli regolabili</p> <p><i>Montaggio maniglia solo orizzontale</i></p> <p><i>Le maniglie a listello vengono montate in fabbrica su entrambi i frontali per un effetto di fuga continua!</i></p> <p><i>Binario guida sopra e sotto. Cesti utilizzabili da entrambi i lati.</i></p> <p><i>Disponibili per i seguenti programmi: IP 1200, IP 2200, IP 3150, IP 4050</i></p>		SA	30	03		268	288	292	-	-	-	-	-	-	-	-	-

4.104

Le figure non rispecchiano l'esecuzione del frontale.

Colonne

altezza 2195 mm

Armadietto senza zoccolo, Profondità corpo 560 mm

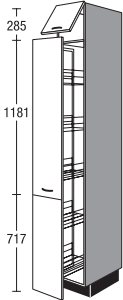
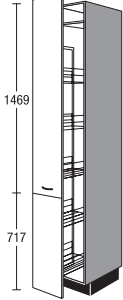
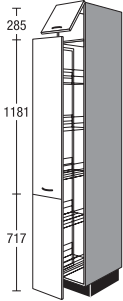
	Larghezza	Gruppo di prezzo							Servosoft	Pro Servosoft	VetroProServo	Ammortizzamento porta Top Motion	Ammortizzamento porta Top Motion Plus			
		1	2	3	4	5	6	7								
 <p>Colonna estraibile con cesti in filo metallico, grigio argento</p> <p>1 ribaltina 1 estraibile totale con ammortizzazione composta da 2 facciate 5 cestelli regolabili</p> <p><i>Montaggio maniglia solo orizzontale</i></p> <p><i>Le maniglie a listello vengono montate in fabbrica su entrambi i frontali per un effetto di fuga continua!</i></p> <p><i>Binario guida sopra e sotto.</i></p>	SA	30	03	K	280	301	305	309	327	335	353	36	36	36	4	14
 <p>Colonna estraibile Cesti con piano in legno e ringhierino metallico</p> <p>1 estraibile totale incl. ammortizzazione composta da 2 facciate 1 ripiano montato fisso 5 cestelli regolabili</p> <p><i>Montaggio maniglia solo orizzontale</i></p> <p><i>Le maniglie a listello vengono montate in fabbrica su entrambi i frontali per un effetto di fuga continua!</i></p> <p><i>Binario guida sopra e sotto. Cesti utilizzabili da entrambi i lati.</i></p> <p><i>Disponibili per i seguenti programmi: IP 1200, IP 2200, IP 3150, IP 4050</i></p>	SA	30	03	P	372	392	396	-	-	-	-	-	-	-	-	-
 <p>Colonna estraibile Cesti con piano in legno e ringhierino metallico</p> <p>1 ribaltina 1 estraibile totale incl. ammortizzazione composta da 2 facciate 5 cestelli regolabili</p> <p><i>Montaggio maniglia solo orizzontale</i></p> <p><i>Le maniglie a listello vengono montate in fabbrica su entrambi i frontali per un effetto di fuga continua!</i></p> <p><i>Binario guida sopra e sotto. Cesti utilizzabili da entrambi i lati.</i></p>	SA	30	03	KP	385	406	410	414	432	440	462	-	-	-	4	14
<p>Integrazioni adatte:</p> <p>Cestello da appendere Piano in legno con ringhierino in metallo</p>	ZIK	30	P		7	7	7	7	7	7	7	7	-	-	-	-

Le figure non rispecchiano l'esecuzione del frontale.

4.105

Colonne

altezza 2195 mm

Armadietto senza zoccolo, Profondità corpo 560 mm

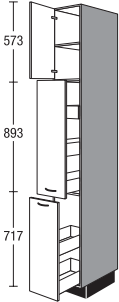
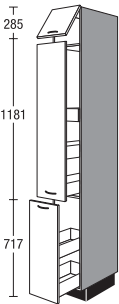
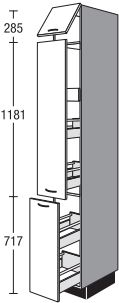
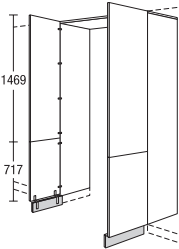
		Larghezza	Gruppo di prezzo							Servosoft	Pro Servosoft	VetroProServo	Ammortizzamento porta Top Motion	Ammortizzamento porta Top Motion Plus		
			1	2	3	4	5	6	7							
 <p>Colonna <input checked="" type="checkbox"/></p> <p>1 antina girevole 1 ripiano regolabile 1 estraibile con 2 cassetti 1 cassetto interno 1 estraibile con 2 cassetti</p> <p><i>Montaggio maniglia solo orizzontale</i></p> <p><i>Per il montaggio delle maniglie nei programmi IP 4250, IP 7810 CK, IP 7820 CK la facciata deve essere smontata.</i></p>	SA	30	03	S	213	230	232	237	244	256	275	25	40	40	4	4
 <p>Colonna <input checked="" type="checkbox"/></p> <p>1 ribaltina 1 estraibile con 2 cassetti 1 cassetto interno 1 estraibile con 2 cassetti</p> <p><i>Montaggio maniglia solo orizzontale</i></p> <p><i>Per il montaggio delle maniglie nei programmi IP 4250, IP 7810 CK, IP 7820 CK la facciata deve essere smontata.</i></p>	SA	30	03	KS	217	234	236	240	246	258	278	25	40	40	4	14
 <p>Colonna <input checked="" type="checkbox"/> <small>NEW</small></p> <p>1 ribaltina 1 Auszug mit 2 Auszügen 1 cassetto interno 1 Auszug mit 2 Auszügen</p> <p><i>Montaggio maniglia solo orizzontale</i></p> <p><i>Per il montaggio delle maniglie nei programmi IP 4250, IP 7810 CK, IP 7820 CK la facciata deve essere smontata.</i></p>	SA	30	03	KA	229	246	248	252	258	270	290	25	40	72	4	14
 <p>Porta di passaggio</p> <p>2 ante girevoli (fissate con prigionieri) 2 fianchi a spessore, spessore 16 mm, nel colore del corpo, nell'altezza del corpo 1 piano di copertura, spessore 16 mm, nel colore del corpo 2 fasce zoccolo nel colore del corpo, incluso angolo di collegamento</p> <p><i>Disponibili per i seguenti programmi: IP 1200, IP 2200, IP 3150, IP 4050</i></p> <p><i>Non disponibile con il seguente laminato per zoccolo: 299 Effetto acciaio inox</i></p> <p><i>Progettazione solo tra 2 colonne nell'altezza 03.</i></p> <p><i>La consegna sarà effettuata in più imballaggi.</i></p>	DG DG	90 100	03 03		215 220	230 236	245 251	- -	- -	- -	- -	- -	- -	20 20	20 20	

4.106

Le figure non rispecchiano l'esecuzione del frontale.

Colonne

altezza 2195 mm

Armadietto senza zoccolo, Profondità corpo 660 mm

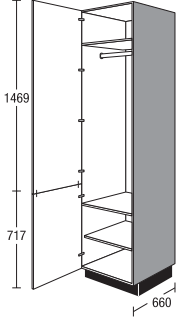
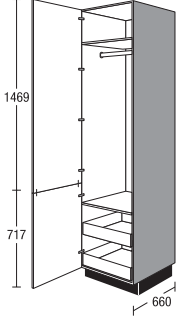
		Larghezza	Gruppo di prezzo							Servosoft	Pro Servosoft	VetroProServo	Ammortizzamento porta Top Motion	Ammortizzamento porta Top Motion Plus		
			1	2	3	4	5	6	7							
 <p>Colonna con asta appendiabiti NEW</p> <p>Profondità corpo 660 mm NEW</p> <p>1 antina a cerniera (fissata con prigionieri) NEW</p> <p>1 barra appendiabiti</p> <p>1 ripiano montato fisso</p> <p>1 ripiano regolabile</p> <p><i>Le maniglie a listello vengono montate in fabbrica su entrambe le ante per un effetto di fuga continua!</i></p> <p><i>Disponibili per i seguenti programmi:</i> IP 1200, IP 2200, IP 3150, IP 4050</p>	S	45	03	66G1	195	213	222	236	259	281	310	-	-	-	12	12
	S	50	03	66G1	204	222	229	247	271	295	324	-	-	-	12	12
	S	60	03	66G1	224	241	257	272	304	333	369	-	-	-	12	12
 <p>Colonna con asta appendiabiti NEW</p> <p>Profondità corpo 660 mm NEW</p> <p>1 anta a cerniera (fissata con prigionieri) NEW</p> <p>1 barra appendiabiti</p> <p>1 ripiano montato fisso</p> <p>2 cassetti interni</p> <p><i>Le maniglie a listello vengono montate in fabbrica su entrambe le ante per un effetto di fuga continua!</i></p> <p><i>Disponibili per i seguenti programmi:</i> IP 1200, IP 2200, IP 3150, IP 4050</p>	S	45	03	66GIS	249	271	284	298	330	353	383	-	-	-	12	12
	S	50	03	66GIS	258	280	294	308	339	363	394	-	-	-	12	12
	S	60	03	66GIS	278	288	301	314	341	366	399	-	-	-	12	12

Le figure non rispecchiano l'esecuzione del frontale.

Colonne diagonali

altezza 2195 mm

Armadietto senza zoccolo, Profondità corpo 560 mm

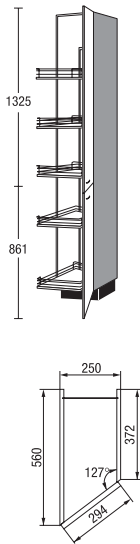
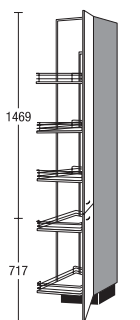
				Larghezza	Gruppo di prezzo											
					1	2	3	4	5	6	7	Servosoft	Pro Servosoft	VetroProServo	Ammortizzamento porta Top Motion	Ammortizzamento porta Top Motion Plus
 <p>Colonna diagonale profondità 560/372 mm 1 anta a cerniera (fissata con prigionieri) 1 carrello con 5 cestelli regolabili</p> <p><i>Le maniglie a listello vengono montate in fabbrica su entrambe le ante per un effetto di fuga continua!</i></p> <p>Integrazioni adatte:</p> <p>Cestello da appendere grigio argento</p>	SV	25	03	T2	413	438	442	447	468	477	502	-	-	-	-	-
	ZIK 25 T	11	11	11	11	11	11	11	11	11	11	-	-	-	-	-
 <p>Colonna diagonale <small>NEW</small> profondità 560/372 mm 1 antina girevole 1 carrello con 5 cestelli regolabili</p> <p><i>Le maniglie a listello vengono montate in fabbrica su entrambe le ante per un effetto di fuga continua!</i></p> <p><i>Disponibili per i seguenti programmi: IP 1200, IP 2200, IP 3150, IP 4050</i></p> <p>Integrazioni adatte:</p> <p>Cestello da appendere grigio argento</p>	SV	25	03	T	413	438	442	447	468	477	502	-	-	-	-	-
	ZIK 25 T	11	11	11	11	11	11	11	11	11	11	-	-	-	-	-

4.108

Le figure non rispecchiano l'esecuzione del frontale.

Colonne per elettrodomestici con altezza nicchia 880 mm

altezza 2195 mm

Armadietto senza zoccolo, Profondità corpo 560 mm

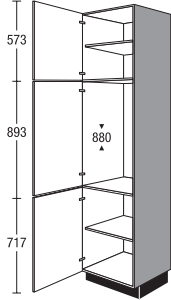
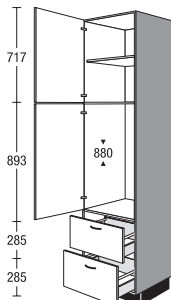
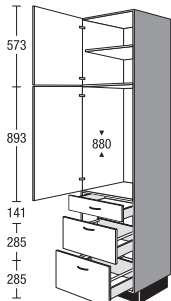
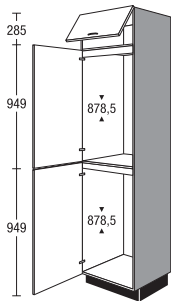
	Larghezza	Gruppo di prezzo							Servosoft	Pro Servosoft	VetroProServo	Ammortizzamento porta Top Motion	Ammortizzamento porta Top Motion Plus	
		1	2	3	4	5	6	7						
 <p>Colonna per incasso elettrodomestici alt. nicchia 880 mm</p> <ul style="list-style-type: none"> 1 antina girevole 1 ripiano regolabile 1 antina a cerniera per elettrodomestici 1 antina girevole 1 ripiano regolabile <p><i>In caso di copertura fino al soffitto prevedere un'apertura di aerazione della sezione minima di 200 cm².</i></p> <p>G88 03 SIA</p>	G88	03	166	180	194	209	243	272	308	-	-	-	12	12
 <p>Colonna per incasso elettrodomestici alt. nicchia 880 mm</p> <ul style="list-style-type: none"> 1 antina girevole 1 ripiano regolabile 1 antina a cerniera per elettrodomestici 2 carrelli <p><i>In caso di copertura fino al soffitto prevedere un'apertura di aerazione della sezione minima di 200 cm².</i></p> <p>G882A 03 XSIA</p>	G882A	03 X	206	218	232	246	272	299	333	10	16	32	8	8
 <p>Colonna per incasso elettrodomestici alt. nicchia 880 mm</p> <ul style="list-style-type: none"> 1 antina girevole 1 ripiano regolabile 1 antina a cerniera per elettrodomestici 1 cassetto 2 carrelli <p><i>In caso di copertura fino al soffitto prevedere un'apertura di aerazione della sezione minima di 200 cm².</i></p> <p>G88S2A 03 SIA</p>	G88S2A	03	241	255	271	288	318	350	389	15	24	40	8	8
 <p>Colonna per incasso elettrodomestici Altezza nicchia 878,5 mm Altezza nicchia 878,5 mm</p> <ul style="list-style-type: none"> 1 ribaltina 2 antine a cerniera per elettrodomestici <p><i>Compensazione nicchia in parte con fascia interna.</i></p> <p><i>In caso di copertura fino al soffitto prevedere un'apertura di aerazione della sezione minima di 200 cm².</i></p> <p>G8888 03 K4STB</p>	G8888	03 K4	168	183	195	207	231	253	281	-	-	-	16	26

Le figure non rispecchiano l'esecuzione del frontale.

4.109

Colonne per elettrodomestici con altezza nicchia 880 mm, Colonne per elettrodomestici con altezza nicchia 1025 mm

altezza 2195 mm

Armadietto senza zoccolo, Profondità corpo 560 mm

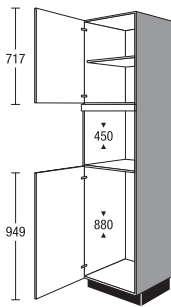
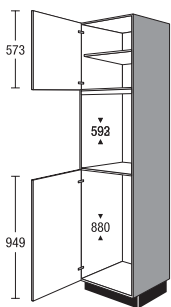
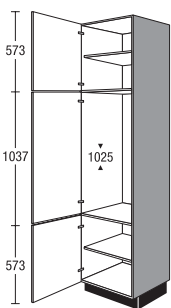
	Larghezza	Gruppo di prezzo							Servosoft	Pro Servosoft	VetroProServo	Ammortizzamento porta Top Motion	Ammortizzamento porta Top Motion Plus		
		1	2	3	4	5	6	7							
 <p>Colonna per incasso elettrodomestici alt. nicchia 450 mm alt. nicchia 880 mm</p> <p>1 antina girevole 1 ripiano regolabile 1 antina a cerniera per elettrodomestici</p> <p>Secondo il tipo di elettrodomestico, viene dato in dotazione un pannello frontale per adattamento in opera.</p> <p>Compensazione nicchia in parte con fascia corpo.</p> <p>L'esecuzione consegnata può differire dall'illustrazione a seconda del tipo di elettrodomestico.</p> <p>In caso di copertura fino al soffitto prevedere un'apertura di aerazione della sezione minima di 200 cm².</p> <p>G88M 03 4SOA</p>	G88M	03	4	175	187	193	200	229	250	275	-	-	-	10	10
 <p>Colonna per incasso elettrodomestici Altezza nicchia 593 mm alt. nicchia 880 mm</p> <p>1 antina girevole 1 ripiano regolabile 1 antina a cerniera per elettrodomestici</p> <p>Secondo il tipo di elettrodomestico, viene dato in dotazione un pannello frontale per adattamento in opera.</p> <p>Compensazione nicchia in parte con fascia corpo.</p> <p>L'esecuzione consegnata può differire dall'illustrazione a seconda del tipo di elettrodomestico.</p> <p>In caso di copertura fino al soffitto prevedere un'apertura di aerazione della sezione minima di 200 cm².</p> <p>Le facciate rivestite in pellicola vengono fornite accompagnate da profili gratuiti di protezione contro il calore.</p> <p>G88B 03 4SPF</p>	G88B	03	4	192	205	212	220	251	275	302	-	-	-	10	10
 <p>Colonna per incasso elettrodomestici alt. nicchia 1025 mm</p> <p>1 antina girevole 1 ripiano regolabile 1 antina per elettrodomestico 1 antina girevole 1 ripiano regolabile</p> <p>In caso di copertura fino al soffitto prevedere un'apertura di aerazione della sezione minima di 200 cm².</p> <p>G102 03 XSLC</p>	G102	03	X	172	185	195	205	241	260	282	-	-	-	14	14

4.110 Le figure non rispecchiano l'esecuzione del frontale.

Colonne per elettrodomestici con altezza nicchia 1025 mm, Colonne per elettrodomestici con altezza nicchia 1225 mm

altezza 2195 mm

Armadietto senza zoccolo, Profondità corpo 560 mm

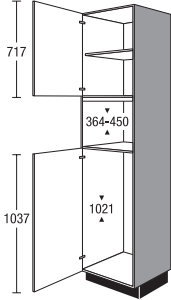
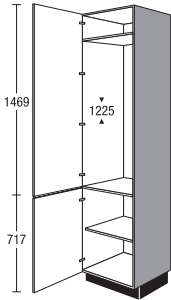
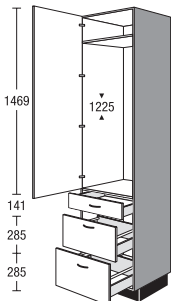
	Larghezza	Gruppo di prezzo							Servosoft	Pro Servosoft	VetroProServo	Ammortizzamento porta Top Motion	Ammortizzamento porta Top Motion Plus		
		1	2	3	4	5	6	7							
 <p>Colonna per incasso elettrodomestici Altezza nicchia 365 - 450 mm Altezza nicchia 1021 mm</p> <p>1 antina girevole 1 ripiano regolabile 1 antina a cerniera per elettrodomestici</p> <p><i>Secondo il tipo di elettrodomestico, viene dato in dotazione un pannello frontale per adattamento in opera.</i></p> <p><i>L'esecuzione consegnata può differire dall'illustrazione a seconda del tipo di elettrodomestico.</i></p> <p><i>In caso di copertura fino al soffitto prevedere un'apertura di aerazione della sezione minima di 200 cm².</i></p> <p><i>secondo esecuzione con piano zoccolo in metallo.</i></p> <p>G102M 03 5SPC</p>	G102M	03	5	208	222	236	251	268	290	317	-	-	-	10	10
 <p>Colonna per incasso elettrodomestici alt. nicchia 1225 mm</p> <p>1 antina a cerniera per elettrodomestici 1 ripiano fisso 1 antina girevole 1 ripiano regolabile</p> <p><i>Compensazione nicchia in parte con fascia interna.</i></p> <p><i>L'esecuzione consegnata può differire dall'illustrazione a seconda del tipo di elettrodomestico.</i></p> <p><i>In caso di copertura fino al soffitto prevedere un'apertura di aerazione della sezione minima di 200 cm².</i></p> <p><i>Disponibili per i seguenti programmi: IP 1200, IP 2200, IP 3150, IP 4050</i></p> <p>G122 03 SNL</p>	G122	03		170	184	199	-	-	-	-	-	-	-	12	12
 <p>Colonna per incasso elettrodomestici alt. nicchia 1225 mm</p> <p>1 antina a cerniera per elettrodomestici 1 ripiano fisso 1 cassetto 2 carrelli</p> <p><i>Compensazione nicchia in parte con fascia interna.</i></p> <p><i>L'esecuzione consegnata può differire dall'illustrazione a seconda del tipo di elettrodomestico.</i></p> <p><i>In caso di copertura fino al soffitto prevedere un'apertura di aerazione della sezione minima di 200 cm².</i></p> <p><i>Disponibili per i seguenti programmi: IP 1200, IP 2200, IP 3150, IP 4050</i></p> <p>G122S2A 03 SNL</p>	G122S2A	03		203	215	227	-	-	-	-	15	24	40	8	20

Le figure non rispecchiano l'esecuzione del frontale.

4.111

Colonne per elettrodomestici con altezza nicchia 1225 mm

altezza 2195 mm

Armadietto senza zoccolo, Profondità corpo 560 mm

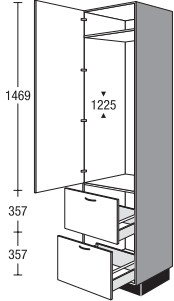
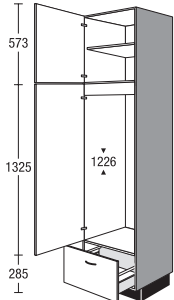
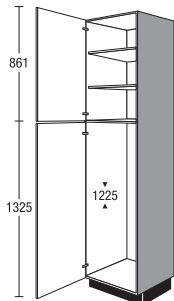
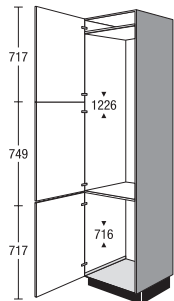
	Larghezza	Gruppo di prezzo							Servosoft	Pro Servosoft	VetroProServo	Ammortizzamento porta Top Motion	Ammortizzamento porta Top Motion Plus	
		1	2	3	4	5	6	7						
 <p>Colonna per incasso elettrodomestici alt. nicchia 1225 mm</p> <p>1 antina a cerniera per elettrodomestici 1 ripiano fisso 2 carrelli</p> <p><i>Compensazione nicchia in parte con fascia interna.</i></p> <p><i>L'esecuzione consegnata può differire dall'illustrazione a seconda del tipo di elettrodomestico.</i></p> <p><i>In caso di copertura fino al soffitto prevedere un'apertura di aerazione della sezione minima di 200 cm².</i></p> <p><i>Disponibili per i seguenti programmi: IP 1200, IP 2200, IP 3150, IP 4050</i></p> <p>G1222A 03 SNL</p>	G1222A	03	209	221	232	-	-	-	-	10	16	32	8	20
 <p>Colonna per incasso elettrodomestici Altezza nicchia 1226 mm</p> <p>1 antina girevole 1 ripiano regolabile 1 antina a cerniera per elettrodomestici 1 carrello</p> <p><i>Compensazione nicchia in parte con fascia interna.</i></p> <p><i>In caso di copertura fino al soffitto prevedere un'apertura di aerazione della sezione minima di 200 cm².</i></p> <p><i>Per motivi ergonomici, l'anta girevole degli elettrodomestici è divisa nella progettazione di maniglie a listello e maniglie incassate. Dimensioni facciata inferiore: 429 mm, superiore: 893 mm</i></p> <p>G122A 03 SNL</p>	G122A	03	202	219	234	250	284	306	333	5	8	16	10	10
 <p>Colonna per incasso elettrodomestici alt. nicchia 1225 mm</p> <p>1 antina girevole 2 ripiani regolabili 1 antina a cerniera per elettrodomestici</p> <p><i>Compensazione nicchia in parte con fascia interna.</i></p> <p><i>L'esecuzione consegnata può differire dall'illustrazione a seconda del tipo di elettrodomestico.</i></p> <p><i>In caso di copertura fino al soffitto prevedere un'apertura di aerazione della sezione minima di 200 cm².</i></p> <p>G122 03 9SNL</p>	G122	03 9	171	185	200	216	250	272	300	-	-	-	10	10
 <p>Colonna per incasso elettrodomestici Altezza nicchia 1226 mm Altezza nicchia 716 mm</p> <p>1 anta girevole per elettrodomestico (fissata con prigionieri) 1 antina a cerniera per elettrodomestici</p> <p><i>Compensazione nicchia in parte con fascia interna.</i></p> <p><i>L'esecuzione consegnata può differire dall'illustrazione a seconda del tipo di elettrodomestico.</i></p> <p><i>In caso di copertura fino al soffitto prevedere un'apertura di aerazione della sezione minima di 200 cm².</i></p> <p>G12272 03 SVF</p>	G12272	03	208	227	242	257	287	316	351	-	-	-	12	12

4.112 Le figure non rispecchiano l'esecuzione del frontale.

Colonne per elettrodomestici con altezza nicchia 1400 mm, Colonne per elettrodomestici con altezza nicchia 1445 mm

altezza 2195 mm

Armadietto senza zoccolo, Profondità corpo 560 mm

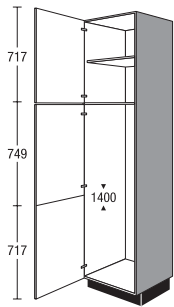
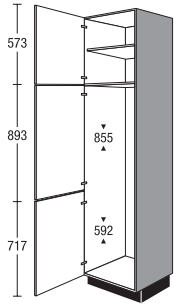
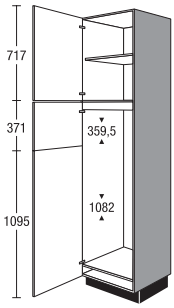
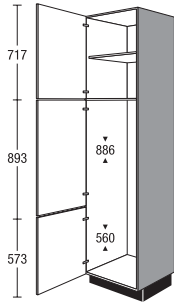
	Larghezza	Gruppo di prezzo							Servosoft	Pro Servosoft	VetroProServo	Ammortizzamento porta Top Motion	Ammortizzamento porta Top Motion Plus	
		1	2	3	4	5	6	7						
 <p>Colonna per incasso elettrodomestici alt. nicchia 1400 mm</p> <p>1 antina girevole 1 ripiano regolabile 1 anta girevole per elettrodomestico (fissata con prigionieri)</p> <p><i>Compensazione nicchia in parte con fascia interna.</i></p> <p><i>L'esecuzione consegnata può differire dall'illustrazione a seconda del tipo di elettrodomestico.</i></p> <p><i>Le maniglie a listello vengono montate in fabbrica su tutte le ante degli elettrodomestici per un effetto di fuga continua!</i></p> <p><i>In caso di copertura fino al soffitto prevedere un'apertura di aerazione della sezione minima di 200 cm².</i></p> <p>G140 03 SPA</p>	G140	03	165	178	193	209	241	263	290	-	-	-	12	12
 <p>Colonna per incasso elettrodomestici Altezza nicchia 855 mm Altezza nicchia 592mm</p> <p>1 antina girevole 1 ripiano regolabile 2 antine a cerniera per elettrodomestici</p> <p><i>Compensazione nicchia in parte con fascia interna.</i></p> <p><i>L'esecuzione consegnata può differire dall'illustrazione a seconda del tipo di elettrodomestico.</i></p> <p><i>In caso di copertura fino al soffitto prevedere un'apertura di aerazione della sezione minima di 200 cm².</i></p> <p>G145 03 SPE</p>	G145	03	167	180	196	211	244	266	293	-	-	-	12	12
 <p>Colonna per incasso elettrodomestici Altezza nicchia 359,5 mm Altezza nicchia 1082 mm</p> <p>1 antina girevole 1 ripiano regolabile 2 antine a cerniera per elettrodomestici</p> <p><i>Compensazione nicchia in parte con fascia interna.</i></p> <p><i>L'esecuzione consegnata può differire dall'illustrazione a seconda del tipo di elettrodomestico.</i></p> <p><i>In caso di copertura fino al soffitto prevedere un'apertura di aerazione della sezione minima di 200 cm².</i></p> <p>G145 03 6SPK</p>	G145	03 6	161	174	189	204	235	256	282	-	-	-	14	14
 <p>Colonna per incasso elettrodomestici Altezza nicchia 886 mm Altezza nicchia 560 mm</p> <p>1 antina girevole 1 ripiano regolabile 2 antine a cerniera per elettrodomestici</p> <p><i>Compensazione nicchia in parte con fascia interna.</i></p> <p><i>L'esecuzione consegnata può differire dall'illustrazione a seconda del tipo di elettrodomestico.</i></p> <p><i>In caso di copertura fino al soffitto prevedere un'apertura di aerazione della sezione minima di 200 cm².</i></p> <p>G145 03 XSPM</p>	G145	03 X	159	172	186	201	232	253	279	-	-	-	12	12

Le figure non rispecchiano l'esecuzione del frontale.

4.113

Colonne per elettrodomestici con altezza nicchia 1580 mm, Colonne per elettrodomestici con altezza nicchia 1780 mm

altezza 2195 mm

Armadietto senza zoccolo, Profondità corpo 560 mm

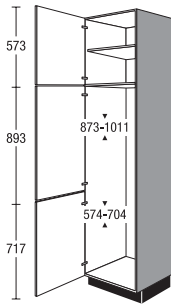
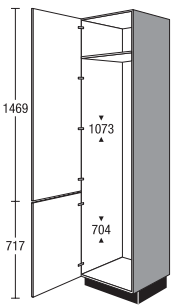
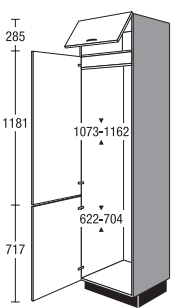
	Larghezza	Gruppo di prezzo							Servosoft	Pro Servosoft	VetroProServo	Ammortizzamento porta Top Motion	Ammortizzamento porta Top Motion Plus	
		1	2	3	4	5	6	7						
 <p>Colonna per incasso elettrodomestici Altezza nicchia 873 - 1011 mm Altezza nicchia 574 - 704 mm</p> <p>1 antina girevole 1 ripiano regolabile 2 antine a cerniera per elettrodomestici da aprire insieme o separatamente, a seconda dell'esecuzione e del tipo dell'elettrodomestico</p> <p><i>Compensazione nicchia in parte con fascia interna.</i></p> <p><i>L'esecuzione consegnata può differire dall'illustrazione a seconda del tipo di elettrodomestico.</i></p> <p><i>Le maniglie a listello vengono montate in fabbrica su entrambi gli elettrodomestici per un effetto di fuga continua nella versione con apertura simultanea!</i></p> <p><i>In caso di copertura fino al soffitto prevedere un'apertura di aerazione della sezione minima di 200 cm².</i></p> <p>G158 03 SRT</p>	G158	03	163	176	191	206	238	259	285	-	-	-	12	12
 <p>Colonna per incasso elettrodomestici Altezza nicchia 1073 mm altezza nicchia 704 mm</p> <p>1-2 ante girevoli per elettrodomestici da aprire insieme o separatamente, a seconda dell'esecuzione e del tipo di elettrodomestico 1 ripiano montato fisso</p> <p><i>Compensazione nicchia in parte con fascia interna.</i></p> <p><i>L'esecuzione consegnata può differire dall'illustrazione a seconda del tipo di elettrodomestico.</i></p> <p><i>In caso di copertura fino al soffitto prevedere un'apertura di aerazione della sezione minima di 200 cm².</i></p> <p><i>Disponibili per i seguenti programmi: IP 1200, IP 2200, IP 3150, IP 4050</i></p> <p>G178 03 STD</p>	G178	03	170	187	197	-	-	-	-	-	-	-	12	12
 <p>Colonna per incasso elettrodomestici Altezza nicchia 1073 - 1162 mm Altezza nicchia 622 - 704 mm</p> <p>1 ribaltina 2 antine a cerniera per elettrodomestici</p> <p><i>Compensazione nicchia in parte con fascia interna.</i></p> <p><i>L'esecuzione consegnata può differire dall'illustrazione a seconda del tipo di elettrodomestico.</i></p> <p><i>In caso di copertura fino al soffitto prevedere un'apertura di aerazione della sezione minima di 200 cm².</i></p> <p>G178 03 KSTD</p>	G178	03 K	166	182	192	204	233	261	295	-	-	-	14	24

4.114 Le figure non rispecchiano l'esecuzione del frontale.

Colonne per elettrodomestici con altezza nicchia 1890, 1940, 380, 450 mm

altezza 2195 mm

Armadietto senza zoccolo, Profondità corpo 560 mm

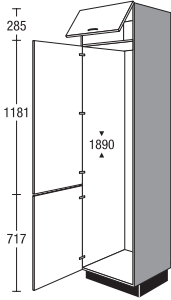
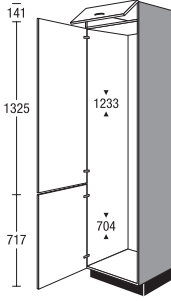
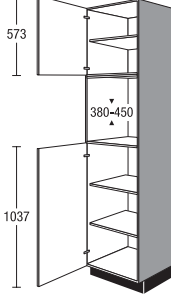
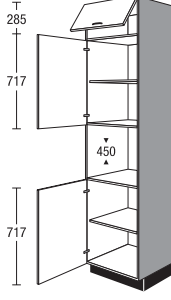
	Larghezza	Gruppo di prezzo							Servosoft	Pro Servosoft	VetroProServo	Ammortizzamento porta Top Motion	Ammortizzamento porta Top Motion Plus		
		1	2	3	4	5	6	7							
 <p>Colonna per incasso elettrodomestici Altezza nicchia 1890 mm</p> <p>1 ribaltina 2 antine a cerniera per elettrodomestici da aprire insieme o separatamente, a seconda dell'esecuzione e del tipo dell'elettrodomestico</p> <p><i>Compensazione nicchia in parte con fascia interna.</i></p> <p><i>L'esecuzione consegnata può differire dall'illustrazione a seconda del tipo di elettrodomestico.</i></p> <p><i>In caso di copertura fino al soffitto prevedere un'apertura di aerazione della sezione minima di 200 cm².</i></p> <p>G189 03 KSUH</p>	G189	03	K	190	208	220	234	267	299	338	-	-	-	14	24
 <p>Colonna per incasso elettrodomestici Altezza nicchia 1233 mm altezza nicchia 704 mm</p> <p>1 ribaltina 2 antine a cerniera per elettrodomestici</p> <p><i>Compensazione nicchia in parte con fascia interna.</i></p> <p><i>L'esecuzione consegnata può differire dall'illustrazione a seconda del tipo di elettrodomestico.</i></p> <p><i>In caso di copertura fino al soffitto prevedere un'apertura di aerazione della sezione minima di 200 cm².</i></p> <p>G194 03 KSVE</p>	G194	03	K	170	186	197	209	239	267	301	-	-	-	12	22
 <p>Colonna per incasso elettrodomestici Altezza nicchia 380 - 450 mm</p> <p>1 antina girevole 1 ripiano regolabile 1 antina girevole 2 ripiani regolabili</p> <p><i>Secondo il tipo di elettrodomestico, viene dato in dotazione un pannello frontale per adattamento in opera.</i></p> <p><i>Compensazione nicchia in parte con fascia corpo.</i></p> <p><i>In caso di copertura fino al soffitto prevedere un'apertura di aerazione della sezione minima di 200 cm².</i></p> <p>GM 03 5DF</p>	GM	03	5	220	237	252	268	286	311	341	-	-	-	10	10
 <p>Colonna per incasso elettrodomestici alt. nicchia 450 mm</p> <p>1 ribaltina 1 antina girevole 1 ripiano regolabile 1 antina girevole 1 ripiano regolabile</p> <p><i>In caso di copertura fino al soffitto prevedere un'apertura di aerazione della sezione minima di 200 cm².</i></p> <p>GM 03 KEE</p>	GM	03	K	172	184	195	207	228	242	260	-	-	-	12	22

Le figure non rispecchiano l'esecuzione del frontale.

4.115

Colonne per elettrodomestici con altezza nicchia 450 mm, Colonne per elettrodomestici con altezza nicchia 590 mm

altezza 2195 mm

Armadietto senza zoccolo, Profondità corpo 560 mm

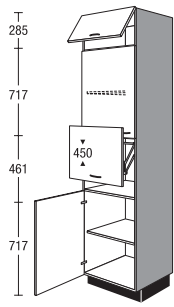
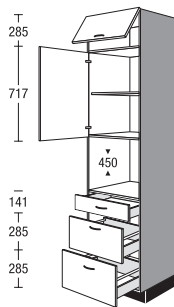
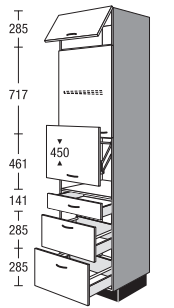
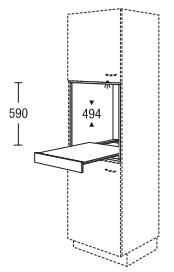
	Larghezza	Gruppo di prezzo							Servosoft	Pro Servosoft	VetroProServo	Ammortizzamento porta Top Motion	Ammortizzamento porta Top Motion Plus		
		1	2	3	4	5	6	7							
 <p>Colonna per incasso elettrodomestici con anta a libro verticale alt. nicchia 450 mm come prima, ma più 1 anta sollevabile</p> <p>Grandezza max. dell'apparecchio indipendente Altezza 400 mm Larghezza 510 mm Profondità: 540</p> <p>Altezza d'apertura ad anta a ribalta aperta 430 mm</p> <p>GM 03 KL</p>	GM	03	KL	242	259	275	291	321	341	366	-	-	-	12	22
 <p>Colonna per incasso elettrodomestici alt. nicchia 450 mm 1 ribaltina 1 antina girevole 1 ripiano regolabile 1 cassetto 2 carrelli</p> <p><i>In caso di copertura fino al soffitto prevedere un'apertura di aerazione della sezione minima di 200 cm².</i></p> <p>GMS2A 03 KEE</p>	GMS2A	03	K	241	259	276	291	319	350	383	15	24	40	8	18
 <p>Colonna per incasso elettrodomestici con anta a libro verticale alt. nicchia 450 mm come prima, ma più 1 anta sollevabile</p> <p>Grandezza max. dell'apparecchio indipendente Altezza 400 mm Larghezza 510 mm Profondità: 540</p> <p>Altezza d'apertura ad anta a ribalta aperta 430 mm</p> <p>GMS2A 03 KL</p>	GMS2A	03	KL	311	334	356	376	412	452	495	15	24	40	8	18
 <p>Elemento a giorno modulare per incasso per highboard/colonna per altezza nicchia 590 mm Profondità: 505 mm</p> <p>1 carrello a ripiani</p> <p><i>Esecuzione materiale corpo</i></p> <p><i>Non disponibile nei colori dei lati a vista.</i></p> <p>MR</p>	MR	60	59	TA	201	201	201	201	201	201	201	-	-	-	-

4.116 Le figure non rispecchiano l'esecuzione del frontale.

Colonne per elettrodomestici con altezza nicchia 590 mm

altezza 2195 mm

Armadietto senza zoccolo, Profondità corpo 560 mm

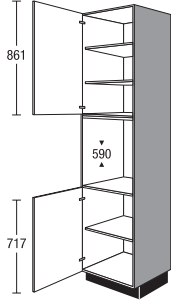
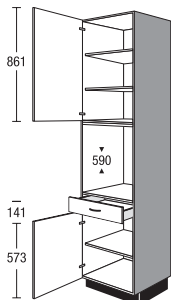
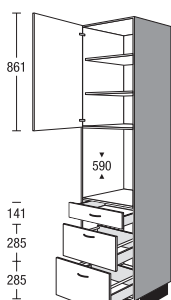
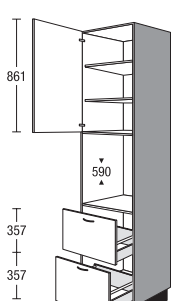
	Larghezza	Gruppo di prezzo							Servosoft	Pro Servosoft	VetroProServo	Ammortizzamento porta Top Motion	Ammortizzamento porta Top Motion Plus	
		1	2	3	4	5	6	7						
 <p>Colonna per incasso elettrodomestici altezza nicchia 590 mm</p> <p>1 antina girevole 2 ripiani regolabili 1 antina girevole 1 ripiano regolabile</p> <p><i>In caso di copertura fino al soffitto prevedere un'apertura di aerazione della sezione minima di 200 cm².</i></p> <p><i>Le facciate rivestite in pellicola vengono fornite accompagnate da profili gratuiti di protezione contro il calore.</i></p> <p>GB 03 FB</p>	GB	03	159	170	181	192	212	225	242	-	-	-	8	8
 <p>Colonna per incasso elettrodomestici altezza nicchia 590 mm</p> <p>1 antina girevole 2 ripiani regolabili 1 cassetto 1 antina girevole 1 ripiano regolabile</p> <p><i>In caso di copertura fino al soffitto prevedere un'apertura di aerazione della sezione minima di 200 cm².</i></p> <p><i>Le facciate rivestite in pellicola vengono fornite accompagnate da profili gratuiti di protezione contro il calore.</i></p> <p>GBS 03 FB</p>	GBS	03	184	196	209	222	245	260	279	5	8	8	8	8
 <p>Colonna per incasso elettrodomestici altezza nicchia 590 mm</p> <p>1 antina girevole 2 ripiani regolabili 1 cassetto 2 carrelli</p> <p><i>In caso di copertura fino al soffitto prevedere un'apertura di aerazione della sezione minima di 200 cm².</i></p> <p><i>Le facciate rivestite in pellicola vengono fornite accompagnate da profili gratuiti di protezione contro il calore.</i></p> <p>GBS2A 03 FB</p>	GBS2A	03	242	260	277	293	321	352	385	15	24	40	4	4
 <p>Colonna per incasso elettrodomestici altezza nicchia 590 mm</p> <p>1 antina girevole 2 ripiani regolabili 2 carrelli</p> <p><i>In caso di copertura fino al soffitto prevedere un'apertura di aerazione della sezione minima di 200 cm².</i></p> <p><i>Le facciate rivestite in pellicola vengono fornite accompagnate da profili gratuiti di protezione contro il calore.</i></p> <p>GB2A 03 FB</p>	GB2A	03	217	240	254	267	290	315	344	10	16	32	4	4

Le figure non rispecchiano l'esecuzione del frontale.

4.117

Colonne per elettrodomestici con altezza nicchia 590 mm

altezza 2195 mm

Armadietto senza zoccolo, Profondità corpo 560 mm

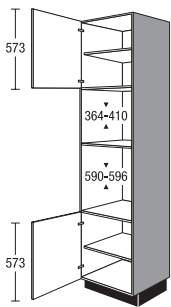
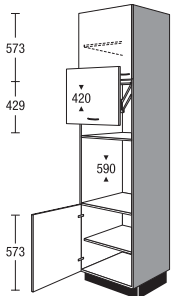
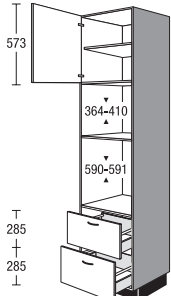
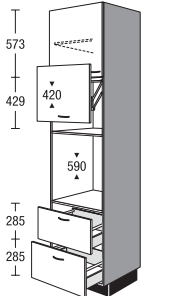
		Larghezza	Gruppo di prezzo							Servosoft	Pro Servosoft	VetroProServo	Ammortizzamento porta Top Motion	Ammortizzamento porta Top Motion Plus	
			1	2	3	4	5	6	7						
 <p>Colonna per incasso elettrodomestici Altezza nicchia 364 - 410 mm Altezza nicchia 590 - 596 mm 1 antina girevole 1 ripiano regolabile 1 antina girevole 1 ripiano regolabile Secondo il tipo di elettrodomestico, viene dato in dotazione un pannello frontale per adattamento in opera. In caso di copertura fino al soffitto prevedere un'apertura di aerazione della sezione minima di 200 cm². Le facciate rivestite in pellicola vengono fornite accompagnate da profili gratuiti di protezione contro il calore.</p> <p>GMB 03 XLA</p>	GMB	03	X	169	190	201	212	227	250	276	-	-	-	8	8
	 <p>Colonna per incasso elettrodomestici con anta a libro verticale Altezza nicchia 420 mm altezza nicchia 590 mm come prima, ma più 1 anta sollevabile Grandezza max. dell'apparecchio indipendente Altezza 400 mm Larghezza 510 mm Profondità: 540 Altezza d'apertura ad anta a ribalta aperta 430 mm</p> <p>GMB 03 LXFB</p>	GMB	03	LX	234	264	280	295	317	350	387	-	-	-	8
 <p>Colonna per incasso elettrodomestici Altezza nicchia 364 - 410 mm Altezza nicchia 590 - 591 mm 1 antina girevole 1 ripiano regolabile 2 carrelli Secondo il tipo di elettrodomestico, viene dato in dotazione un pannello frontale per adattamento in opera. In caso di copertura fino al soffitto prevedere un'apertura di aerazione della sezione minima di 200 cm². Le facciate rivestite in pellicola vengono fornite accompagnate da profili gratuiti di protezione contro il calore.</p> <p>GMB2A 03 XLA</p>		GMB2A	03	X	209	231	242	253	268	293	320	10	16	32	4
	 <p>Colonna per incasso elettrodomestici con anta a libro verticale Altezza nicchia 420 mm altezza nicchia 590 mm come prima, ma più 1 anta sollevabile Grandezza max. dell'apparecchio indipendente Altezza 400 mm Larghezza 510 mm Profondità: 540 Altezza d'apertura ad anta a ribalta aperta 430 mm</p> <p>GMB2A 03 LXFB</p>	GMB2A	03	LX	274	304	318	333	353	387	423	10	16	32	4

4.118 Le figure non rispecchiano l'esecuzione del frontale.

Colonne per elettrodomestici con altezza nicchia 590 mm

altezza 2195 mm

Armadietto senza zoccolo, Profondità corpo 560 mm

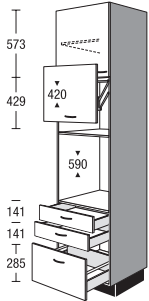
	Larghezza	Gruppo di prezzo							Servosoft	Pro Servosoft	VetroProServo	Ammortizzamento porta Top Motion	Ammortizzamento porta Top Motion Plus		
		1	2	3	4	5	6	7							
 <p>Colonna per incasso elettrodomestici con anta a libro verticale Altezza nicchia 420 mm altezza nicchia 590 mm come prima, ma più 1 anta sollevabile</p> <p>Grandezza max. dell'elettrodomestico a posizionamento libero Altezza 340 mm Larghezza 510 mm Profondità: 540 mm</p> <p>Altezza d'apertura con anta sollevabile aperta 430 mm</p> <p><i>Le facciate rivestite in pellicola vengono fornite accompagnate da profili gratuiti di protezione contro il calore.</i></p>	GMB2SA	03	LX	282	299	314	329	355	388	424	15	24	32	4	4

Le figure non rispecchiano l'esecuzione del frontale.

Colonne per elettrodomestici con altezza nicchia 590 mm

altezza 2195 mm

Armadietto senza zoccolo, Profondità corpo 560 mm

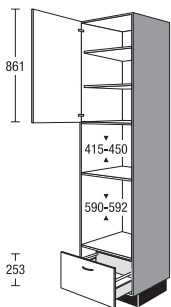
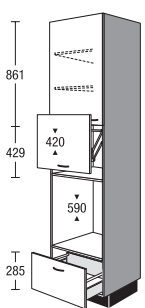
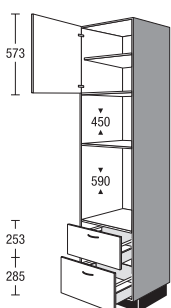
		Larghezza	Gruppo di prezzo							Servosoft	Pro Servosoft	VetroProServo	Ammortizzamento porta Top Motion	Ammortizzamento porta Top Motion Plus
			1	2	3	4	5	6	7					
 <p>Colonna per incasso elettrodomestici Altezza nicchia 415 - 450 mm Altezza nicchia 590 - 592 mm 1 antina girevole 2 ripiani regolabili 1 carrello Secondo il tipo di elettrodomestico, viene dato in dotazione un pannello frontale per adattamento in opera. Compensazione nicchia in parte con fascia corpo. L'esecuzione consegnata può differire dall'illustrazione a seconda del tipo di elettrodomestico. Le facciate rivestite in pellicola vengono fornite accompagnate da profili gratuiti di protezione contro il calore.</p>	GMBA	03	181	197	206	214	226	244	267	5	8	16	4	4
	GMBA 03 LD													
 <p>Colonna per incasso elettrodomestici con anta a libro verticale Altezza nicchia 420 mm altezza nicchia 590 mm come prima, ma più 1 anta sollevabile Grandezza max. dell'apparecchio indipendente Altezza 400 mm Larghezza 510 mm Profondità: 540 Altezza d'apertura ad anta a ribalta aperta 430 mm</p>	GMBA	03 L	251	273	286	297	313	338	370	5	8	16	4	4
	GMBA 03 LFB													
 <p>Colonna per incasso elettrodomestici alt. nicchia 450 mm altezza nicchia 590 mm 1 antina girevole 1 ripiano regolabile 2 carrelli Secondo il tipo di elettrodomestico, viene dato in dotazione un pannello frontale per adattamento in opera. In caso di copertura fino al soffitto prevedere un'apertura di aerazione della sezione minima di 200 cm². Le facciate rivestite in pellicola vengono fornite accompagnate da profili gratuiti di protezione contro il calore.</p>	GMB2A	03 Y	189	209	219	230	244	267	292	10	16	32	4	4
	GMB2A 03 YLD													

4.120 Le figure non rispecchiano l'esecuzione del frontale.

Colonne per elettrodomestici con altezza nicchia 590 mm

altezza 2195 mm

Armadietto senza zoccolo, Profondità corpo 560 mm

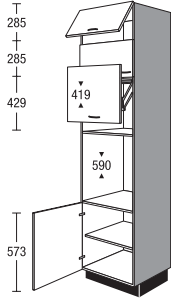
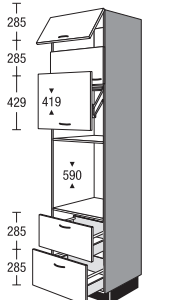
	Larghezza	Gruppo di prezzo							Servosoft	Pro Servosoft	VetroProServo	Ammortizzamento porta Top Motion	Ammortizzamento porta Top Motion Plus		
		1	2	3	4	5	6	7							
 <p>Colonna per incasso elettrodomestici con anta a libro verticale Altezza nicchia 419 mm altezza nicchia 590 mm 2 ribaltine 1 antina automatica 1 antina girevole 1 ripiano regolabile Grandezza max. dell'apparecchio indipendente Altezza 390 mm Larghezza 510 mm Profondità: 540</p> <p>Altezza d'apertura ad anta a ribalta aperta 430 mm</p> <p><i>Le facciate rivestite in pellicola vengono fornite accompagnate da profili gratuiti di protezione contro il calore.</i></p>	GMB	03	2KLX	245	275	291	306	328	360	397	-	-	-	15	35
 <p>Colonna per incasso elettrodomestici con anta a libro verticale Altezza nicchia 419 mm altezza nicchia 590 mm 2 ribaltine 1 antina automatica 2 carrelli Grandezza max. dell'apparecchio indipendente Altezza 400 mm Larghezza 510 mm Profondità: 540</p> <p>Altezza d'apertura ad anta a ribalta aperta 430 mm</p> <p><i>Le facciate rivestite in pellicola vengono fornite accompagnate da profili gratuiti di protezione contro il calore.</i></p>	GMB2A	03	2KLX	280	308	323	338	358	391	427	10	16	32	11	31

Le figure non rispecchiano l'esecuzione del frontale.

Colonne a giorno

altezza 2195 mm

Armadietto senza zoccolo, Profondità corpo 560 mm

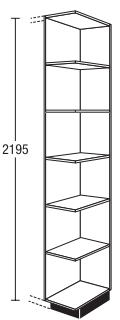
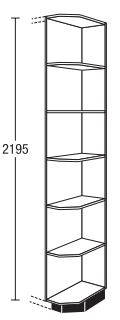
		Larghezza		Gruppo di prezzo											
				1	2	3	4	5	6	7	Servosoft	Pro Servosoft	VetroProServo	Ammortizzamento porta Top Motion	Ammortizzamento porta Top Motion Plus
 <p>Colonne a giorno 5 ripiani regolabili</p> <p><i>Esecuzione materiale corpo</i></p> <p><i>Si prega di indicare la larghezza desiderata (150-600 mm).</i></p> <p><i>Non disponibile nei colori dei lati a vista.</i></p>	SR	V	03	218	218	218	218	218	218	218	-	-	-	-	-
 <p>Terminale a giorno colonne 5 ripiani fissi</p> <p><i>Misura di progetto con piano 290 mm</i> <i>Misura di progetto con spalla 275 mm</i></p> <p><i>Esecuzione materiale corpo</i></p> <p><i>Disponibile in tutti i laminati per corpo.</i></p> <p><i>Altre varianti di colore:</i> 112 Cappuccino 121 tino 133 Marrone vulcano 134 Alby Blue 158 Verde salvia 952 Petrol</p> <p><i>Non disponibile nei colori dei lati a vista.</i></p>	SRA	30	03	171	171	171	171	171	171	171	-	-	-	-	-
 <p>Terminale a giorno colonne smussato 5 ripiani fissi</p> <p><i>Esecuzione materiale corpo</i></p> <p><i>Non disponibile nei colori dei lati a vista.</i></p>	SRA	25	03	S	158	158	158	158	158	158	-	-	-	-	-

Listelli di adattamento, Altro

altezza 2195 mm

con suddivisione neutra del frontale

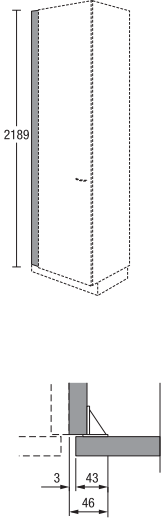
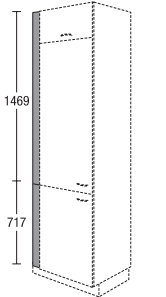
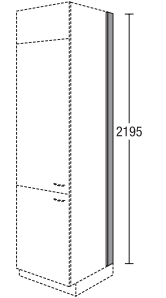
		Larghezza		Gruppo di prezzo							Servosoft	Pro Servosoft	VetroProServo	Ammortizzamento porta Top Motion	Ammortizzamento porta Top Motion Plus		
				1	2	3	4	5	6	7							
 <p>Listello di adattamento per colonna senza zoccolo, altezza 2195 mm Montaggio tra parete e fiancata corpo</p> <p><i>Esecuzione materiale facciata intero senza bordo sul lato verso la parete</i></p> <p><i>Non disponibile per le seguenti facciate:</i> IP 2200, tipo rovere vintage n. 138 IP 2200, tipo rovere chiaro n. 141 IP 2200, tipo rovere Oregon n. 142 IP 2200, tipo rovere nero n. 143 IP 2200, Tipo rovere Summerfield n. 163</p> <p><i>Non disponibile nei colori dei lati a vista.</i></p> <p><i>A causa dell'angolo di montaggio, in opera è possibile una riduzione massima della larghezza fino a 46 mm.</i></p>	SPF	10	03	E	29	32	34	36	38	41	45	-	-	-	-	-	
	SPF	20	03	E	40	43	44	46	50	54	60	60	-	-	-	-	-
<p>Listello di adattamento per colonna senza zoccolo, altezza 2195 mm</p> <p><i>Esecuzione materiale corpo</i></p> <p><i>Non disponibile nei colori dei lati a vista.</i></p>	SPK	10	03		20	20	20	20	20	20	20	-	-	-	-	-	
	SPK	20	03		27	27	27	27	27	27	27	-	-	-	-	-	
	SPK	30	03		33	33	33	33	33	33	33	-	-	-	-	-	
 <p>Listello di adattamento per colonna senza zoccolo, altezza 2195 mm Suddivisione neutra del frontale Montaggio tra parete e fiancata corpo</p> <p><i>Esecuzione materiale facciata senza bordo sul lato verso la parete</i></p> <p><i>Disponibile per le seguenti facciate:</i> IP 2200, tipo rovere vintage n. 138 IP 2200, tipo rovere chiaro n. 141 IP 2200, tipo rovere Oregon n. 142 IP 2200, tipo rovere nero n. 143 IP 2200, Tipo rovere Summerfield n. 163</p> <p><i>Non disponibile nei colori dei lati a vista.</i></p> <p><i>A causa dell'angolo di montaggio, in opera è possibile una riduzione massima della larghezza fino a 46 mm.</i></p>	SPF	10	03		27	30	31	33	35	38	42	-	-	-	-	-	
	SPF	20	03		40	43	44	46	50	54	60	60	-	-	-	-	-
 <p>Listello di adattamento per lato colonna per raccordo a parete ecc.</p> <p>senza zoccolo, altezza 2195 mm</p> <p><i>Esecuzione materiale corpo</i></p> <p><i>per mobili di profondità maggiore ordinare in aggiunta lo zoccolo SO 151</i></p> <p><i>Non disponibile nei colori dei lati a vista.</i></p>	SPT	10	03		20	20	20	20	20	20	20	-	-	-	-	-	
	SPT	20	03		23	23	23	23	23	23	23	23	-	-	-	-	-
	SPT	30	03		26	26	26	26	26	26	26	26	-	-	-	-	-

Le figure non rispecchiano l'esecuzione del frontale.

4.123

Listelli di adattamento, Altro

altezza 2195 mm

con suddivisione neutra del frontale

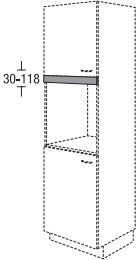
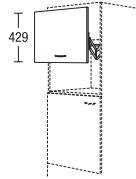
	Larghezza	Gruppo di prezzo							Servosoft	Pro Servosoft	VetroProServo	Ammortizzamento porta Top Motion	Ammortizzamento porta Top Motion Plus	
		1	2	3	4	5	6	7						
 <p>Fascia nel materiale facciata per semicolonne per elettrodomestici per coprire la fascia interna corpo con protezione bordi colore acciaio inox Altezza 30-118 mm <i>Indicare l'altezza desiderata.</i></p>	FBG	60	G	25	29	30	31	33	35	40	-	-	-	-
<p>Fascia nel materiale facciata per semicolonne per elettrodomestici per coprire la fascia interna corpo con protezione bordi colore acciaio inox Altezza 118 mm per adattamento sul posto</p>	FBG	60	Z	20	23	24	25	26	28	32	-	-	-	-
 <p>Anta basculante per nicchia per microonde per installazione successiva a cura del cliente Per colonne / highboard con altezza nicchia 410 mm Misure max. dell'elettrodomestico indipendente altezza: 370 mm larghezza: 510 mm profondità: 540 mm <i>Altezza d'apertura ad anta a ribalta aperta 370 mm</i></p>	LKP	60	43	60	63	64	66	73	79	88	-	-	-	-

Moduli per lavastoviglie installate in alto

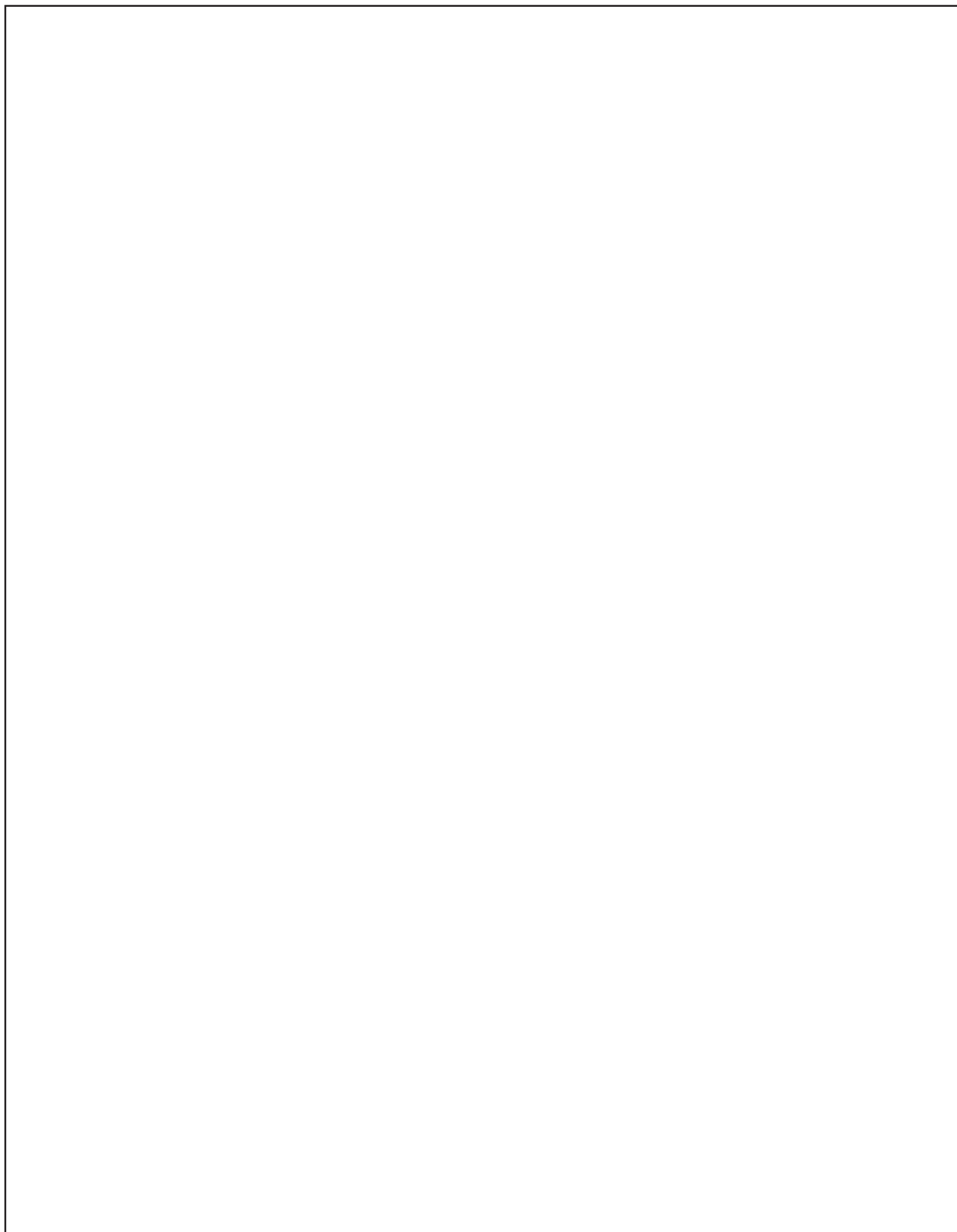

Moduli per lavastoviglie
installate in alto

Moduli per lavastoviglie
installate in alto

Set modulari per lavastoviglie installate in alto

altezza 1043 mm

Mobile senza piano e senza zoccolo Profondità corpo 560 mm Ordinare a parte il piano di lavoro.

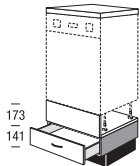
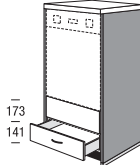
		Larghezza	Gruppo di prezzo							Servosoft	Pro Servosoft	VetroProServo	Ammortizzamento porta Top Motion	Ammortizzamento porta Top Motion Plus			
			1	2	3	4	5	6	7								
 <p>Mobile modulare per lavastoviglie installate in alto</p> <p>Set composto di: 1 pedana zoccolo con 1 frontalino 1 vaschetta raccogliogocce, grigio argento 1 base altezza 147 mm con 1 cassetto</p> <p><i>Ordinare in aggiunta spessore di copertura per lavastoviglie e copertura highboard.</i></p> <p><i>Altezza massima elettrodomestico 871 mm Non idoneo per apparecchi XXL Verificare se la lavastoviglie è idonea per il montaggio in alto.</i></p> <p><i>La consegna sarà effettuata in più imballaggi.</i></p> <p><i>Non disponibili per i programmi: IP 4820, IP 7500</i></p>	GGS	104	B	115	124	135	146	177	190	208	5	8	8	-	-		
	 <p>Mobile modulare per lavastoviglie installate in alto</p> <p>Incl. fianchi</p> <p>Set composto di: 2 spalle laterali (16 mm con base spalla, profondità 585 mm) 1 pedana zoccolo con 1 frontalino 1 vaschetta raccogliogocce, grigio argento 1 base altezza 147 mm con 1 cassetto</p> <p><i>Ordinare in aggiunta spessore di copertura per lavastoviglie e copertura highboard.</i></p> <p><i>Altezza massima elettrodomestico 871 mm Non idoneo per apparecchi XXL Verificare se la lavastoviglie è idonea per il montaggio in alto.</i></p> <p><i>La consegna sarà effettuata in più imballaggi.</i></p> <p><i>Non disponibili per i programmi: IP 4820, IP 7500</i></p>	GGS	63	104	B	197	213	231	250	303	325	356	5	8	8	-	-
		<p>Mobile modulare per lavastoviglie installate in alto</p> <p>Incl. fianchi</p> <p>come prima, ma 2 spalle laterali (25 mm con base spalla, profondità 585 mm)</p>	GGS	65	104	B	204	220	240	259	314	337	369	5	8	8	-

Le figure non rispecchiano l'esecuzione del frontale.

Set modulari per lavastoviglie installate in alto

altezza 1475 mm

Mobile senza piano e senza zoccolo Profondità corpo 560 mm Ordinare a parte il piano di lavoro.

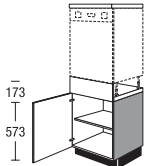
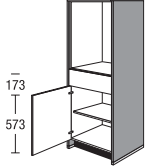
	GG	Larghezza	Gruppo di prezzo							Servosoft	Pro Servosoft	VetroProServo	Ammortizzamento porta Top Motion	Ammortizzamento porta Top Motion Plus		
			1	2	3	4	5	6	7							
 <p>Mobile modulare per lavastoviglie installate in alto</p> <p>Set composto di: 1 pedana zoccolo con 1 frontalino 1 base altezza 579 mm con 1 antina girevole 1 ripiano regolabile 1 vaschetta raccogliocce, grigio argento</p> <p><i>Ordinare in aggiunta spessore di copertura per lavastoviglie e copertura highboard.</i></p> <p><i>Altezza massima elettrodomestico 871 mm</i></p> <p><i>Non idoneo per apparecchi XXL</i> <i>Verificare se la lavastoviglie è idonea per il montaggio in alto.</i></p> <p><i>La consegna sarà effettuata in più imballaggi.</i></p> <p><i>Non disponibili per i programmi:</i> IP 4820, IP 7500</p>	GG	148	BX	116	138	154	172	212	249	295	-	-	-	4	4	
 <p>Mobile modulare per lavastoviglie installate in alto</p> <p>Incl. fianchi per montaggio di lavastoviglie integrata idonea all'altezza highboard</p> <p>Set composto di: 2 spalle laterali (16 mm con base spalla, profondità 585 mm) 1 pedana zoccolo con 1 frontalino 1 base altezza 579 mm con 1 antina girevole 1 ripiano regolabile 1 vaschetta raccogliocce, grigio argento</p> <p><i>Esecuzione spalle:</i> colori spalle</p> <p><i>Ordinare in aggiunta spessore di copertura per lavastoviglie e copertura highboard.</i></p> <p><i>Altezza massima elettrodomestico 871 mm</i></p> <p><i>Non idoneo per apparecchi XXL</i> <i>Verificare se la lavastoviglie è idonea per il montaggio in alto.</i></p> <p><i>La consegna sarà effettuata in più imballaggi.</i></p> <p><i>Non disponibili per i programmi:</i> IP 4820, IP 7500</p>	GG	63	148	BX	232	254	270	288	328	365	411	-	-	-	4	4
<p>Mobile modulare per lavastoviglie installate in alto</p> <p>Incl. fianchi come prima, ma 2 spalle laterali (25 mm con base spalla, profondità 585 mm)</p>	GG	65	148	BX	242	260	276	294	334	371	417	-	-	-	4	4

Set modulari per lavastoviglie installate in alto

altezza 1475 mm

Mobile senza piano e senza zoccolo Profondità corpo 560 mm Ordinare a parte il piano di lavoro.

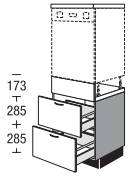
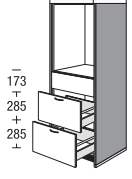
	GG2A	Larghezza	148	BX	Gruppo di prezzo							Servosoft	Pro Servosoft	VetroProServo	Ammortizzamento porta Top Motion	Ammortizzamento porta Top Motion Plus
					1	2	3	4	5	6	7					
 <p>Mobile modulare per lavastoviglie installate in alto</p> <p>Set composto di: 1 pedana zoccolo con 1 frontalino 1 base altezza 579 mm con 2 estraibili 1 vaschetta raccogliogocce, grigio argento</p> <p><i>Ordinare in aggiunta spessore di copertura per lavastoviglie e copertura highboard.</i></p> <p><i>Altezza massima elettrodomestico 871 mm</i></p> <p><i>Non idoneo per apparecchi XXL. Verificare se la lavastoviglie è idonea per il montaggio in alto.</i></p> <p><i>La consegna sarà effettuata in più imballaggi.</i></p> <p><i>Non disponibili per i programmi: IP 4820, IP 7500</i></p>					159	190	206	224	274	320	382	10	16	32	-	-
 <p>Mobile modulare per lavastoviglie installate in alto</p> <p>Incl. fianchi per montaggio di lavastoviglie integrata idonea all'altezza highboard</p> <p>Set composto di: 2 spalle laterali (16 mm con base spalla, profondità 585 mm) 1 pedana zoccolo con 1 frontalino 1 base altezza 579 mm con 2 estraibili 1 vaschetta raccogliogocce, grigio argento</p> <p><i>Esecuzione spalle: colori spalle</i></p> <p><i>Ordinare in aggiunta spessore di copertura per lavastoviglie e copertura highboard.</i></p> <p><i>Altezza massima elettrodomestico 871 mm</i></p> <p><i>Non idoneo per apparecchi XXL. Verificare se la lavastoviglie è idonea per il montaggio in alto.</i></p> <p><i>La consegna sarà effettuata in più imballaggi.</i></p> <p><i>Non disponibili per i programmi: IP 4820, IP 7500</i></p>		63	148	BX	275	306	322	340	390	436	498	10	16	32	-	-
<p>Mobile modulare per lavastoviglie installate in alto</p> <p>Incl. fianchi come prima, ma 2 spalle laterali (25 mm con base spalla, profondità 585 mm)</p>		65	148	BX	285	312	328	346	396	442	505	10	16	32	-	-

Le figure non rispecchiano l'esecuzione del frontale.

Set modulari per lavastoviglie installate in alto

altezza 1475 mm

Mobile senza piano e senza zoccolo Profondità corpo 560 mm Ordinare a parte il piano di lavoro.

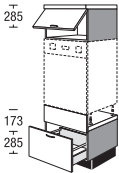
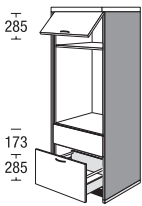
	GGA	Larghezza		Gruppo di prezzo							Servosoft	Pro Servosoft	VetroProServo	Ammortizzamento porta Top Motion	Ammortizzamento porta Top Motion Plus	
				1	2	3	4	5	6	7						
 <p>Mobile modulare per lavastoviglie installate in alto</p> <p>Set composto di: 1 sopralzo con 1 anta a ribalta 1 pedana zoccolo con 1 frontalino 1 base altezza 291 mm con 1 estraibile 1 vaschetta raccogliogocce, grigio argento</p> <p><i>Ordinare in aggiunta spessore di copertura per lavastoviglie e copertura highboard.</i></p> <p><i>Altezza massima elettrodomestico 868 mm Non idoneo per apparecchi XXL</i></p> <p><i>Verificare se la lavastoviglie è idonea per il montaggio in alto.</i></p> <p><i>La consegna sarà effettuata in più imballaggi.</i></p> <p><i>Non disponibili per i programmi: IP 4820, IP 7500</i></p>		148	KB	149	149	162	176	208	243	287	5	8	16	7	17	
 <p>Mobile modulare per lavastoviglie installate in alto Incl. fianchi</p> <p>per montaggio di lavastoviglie integrata idonea all'altezza highboard</p> <p>Set composto di: 2 spalle laterali (16 mm con base spalla, profondità 585 mm) 1 sopralzo con 1 anta a ribalta 1 pedana zoccolo con 1 frontalino 1 base altezza 291 mm con 1 estraibile 1 vaschetta raccogliogocce, grigio argento</p> <p><i>Esecuzione spalle: colori spalle</i></p> <p><i>Ordinare in aggiunta spessore di copertura per lavastoviglie e copertura highboard.</i></p> <p><i>Altezza massima elettrodomestico 868 mm Non idoneo per apparecchi XXL</i></p> <p><i>Verificare se la lavastoviglie è idonea per il montaggio in alto.</i></p> <p><i>La consegna sarà effettuata in più imballaggi.</i></p> <p><i>Non disponibili per i programmi: IP 4820, IP 7500</i></p>		63	148	KB	232	244	257	271	303	338	382	5	8	16	7	17
<p>Mobile modulare per lavastoviglie installate in alto Incl. fianchi</p> <p>come prima, ma 2 spalle laterali (25 mm con base spalla, profondità 585 mm)</p>		65	148	KB	242	250	263	277	309	344	388	5	8	16	7	17

4.128

Le figure non rispecchiano l'esecuzione del frontale.

Set modulari per lavastoviglie installate in alto

altezza 1475 mm

Mobile senza piano e senza zoccolo Profondità corpo 560 mm Ordinare a parte il piano di lavoro.

	Larghezza	Gruppo di prezzo							Servosoft	Pro Servosoft	VetroProServo	Ammortizzamento porta Top Motion	Ammortizzamento porta Top Motion Plus		
		1	2	3	4	5	6	7							
 <p>Mobile modulare per lavastoviglie installate in alto</p> <p>Set composto di: 1 sopraizo con 1 anta a ribalta 1 pedana zoccolo 1 base altezza 291 mm con 1 estraibile (frontalino estraibile altezza 461 mm) 1 vaschetta raccogliogocce, grigio argento</p> <p><i>Ordinare in aggiunta spessore di copertura per lavastoviglie e copertura highboard.</i></p> <p><i>Altezza massima elettrodomestico 868 mm Non idoneo per apparecchi XXL</i></p> <p><i>Verificare se la lavastoviglie è idonea per il montaggio in alto.</i></p> <p><i>La consegna sarà effettuata in più imballaggi.</i></p> <p><i>Non è possibile la maniglia a listello 740, 760, 780, 790 e 800.</i></p> <p><i>Non disponibili per i programmi: IP 4820, IP 7500</i></p>	GGA	148	K	149	158	171	185	217	252	296	5	8	16	7	17

Le figure non rispecchiano l'esecuzione del frontale.

Set modulari per lavastoviglie installate in alto

altezza 1475 mm

Mobile senza piano e senza zoccolo Profondità corpo 560 mm Ordinare a parte il piano di lavoro.

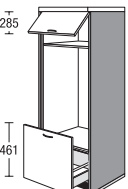
	GGA	Larghezza		Gruppo di prezzo							Servosoft	Pro Servosoft	VetroProServo	Ammortizzamento porta Top Motion	Ammortizzamento porta Top Motion Plus
				1	2	3	4	5	6	7					
 <p>Mobile modulare per lavastoviglie installate in alto Incl. fianchi per montaggio di lavastoviglie integrata idonea all'altezza highboard</p> <p>Set composto di: 2 spalle laterali (16 mm con base spalla, profondità 585 mm) 1 sopralzo con 1 anta a ribalta 1 pedana zoccolo 1 base altezza 291 mm con 1 estraibile (frontalino estraibile altezza 461 mm) 1 vaschetta raccogliogocce, grigio argento</p> <p><i>Esecuzione spalle: colori spalle</i></p> <p><i>Ordinare in aggiunta spessore di copertura per lavastoviglie e copertura highboard.</i></p> <p><i>Altezza massima elettrodomestico 868 mm Non idoneo per apparecchi XXL</i></p> <p><i>Verificare se la lavastoviglie è idonea per il montaggio in alto.</i></p> <p><i>La consegna sarà effettuata in più imballaggi.</i></p> <p><i>Non è possibile la maniglia a listello 740, 760, 780, 790 e 800.</i></p> <p><i>Non disponibili per i programmi: IP 4820, IP 7500</i></p>	GGA	63	148 K	232	237	250	264	296	331	375	5	8	16	7	17
<p>Mobile modulare per lavastoviglie installate in alto Incl. fianchi come prima, ma 2 spalle laterali (25 mm con base spalla, profondità 585 mm)</p>	GGA	65	148 K	242	243	256	270	302	337	381	5	8	16	7	17

4.130

Le figure non rispecchiano l'esecuzione del frontale.

Set modulari per lavastoviglie installate in alto

Altezza 01, altezza colonna 1907 mm

Armadietto senza zoccolo, Profondità corpo 560 mm

	Larghezza	Gruppo di prezzo							Servosoft	Pro Servosoft	VetroProServo	Ammortizzamento porta Top Motion	Ammortizzamento porta Top Motion Plus	
		1	2	3	4	5	6	7						
 <p>Mobile modulare per lavastoviglie installate in alto</p> <p>Set composto di: 1 mobile a sopralzo con 1 anta girevole 2 ripiani regolabili 1 pedana zoccolo con 1 vaschetta raccogli gocce, grigio argento 1 base altezza 147 mm con 1 cassetto altezza 285 mm</p> <p><i>Ordinare in aggiunta spessore di copertura per lavastoviglie e copertura highboard.</i></p> <p><i>Altezza massima elettrodomestico 836 mm Non idoneo per apparecchi XXL</i></p> <p><i>Verificare se la lavastoviglie è idonea per il montaggio in alto.</i></p> <p><i>La consegna sarà effettuata in più imballaggi.</i></p> <p><i>Non è possibile la maniglia a listello 740, 760, 780, 790 e 800.</i></p> <p><i>Non disponibili per i programmi: IP 4820, IP 7500</i></p> 	GGS	01	202	218	235	251	294	321	355	5	8	8	4	4

Le figure non rispecchiano l'esecuzione del frontale.

Set modulari per lavastoviglie installate in alto

Altezza 02, altezza colonna 2051 mm

Armadietto senza zoccolo, Profondità corpo 560 mm



	GGS	Larghezza	Gruppo di prezzo							Servosoft	Pro Servosoft	VetroProServo	Ammortizzamento porta Top Motion	Ammortizzamento porta Top Motion Plus
			1	2	3	4	5	6	7					
 <p>Mobile modulare per lavastoviglie installate in alto</p> <p>Set composto di: 1 mobile a sopralzo con 1 anta girevole 2 ripiani regolabili 1 pedana zoccolo con 1 vaschetta raccogliocce, grigio argento 1 base altezza 147 mm con 1 cassetto altezza 285 mm</p> <p><i>Ordinare in aggiunta spessore di copertura per lavastoviglie e copertura highboard.</i></p> <p><i>Altezza massima elettrodomestico 836 mm Non idoneo per apparecchi XXL</i></p> <p><i>Verificare se la lavastoviglie è idonea per il montaggio in alto.</i></p> <p><i>La consegna sarà effettuata in più imballaggi.</i></p> <p><i>Non è possibile la maniglia a listello 740, 760, 780, 790 e 800.</i></p> <p><i>Non disponibili per i programmi: IP 4820, IP 7500</i></p> 		02	225	243	261	279	327	357	405	5	8	8	4	4

4.132 Le figure non rispecchiano l'esecuzione del frontale.

Set modulari per lavastoviglie installate in alto

Altezza 03, altezza colonna 2195 mm

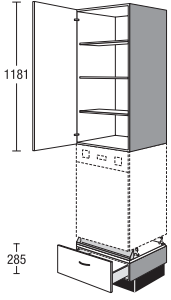
Armadietto senza zoccolo, Profondità corpo 560 mm

		Larghezza	Gruppo di prezzo							Servosoft	Pro Servosoft	VetroProServo	Ammortizzamento porta Top Motion	Ammortizzamento porta Top Motion Plus
			1	2	3	4	5	6	7					
 <p>Mobile modulare per lavastoviglie installate in alto</p> <p>Set composto di: 1 mobile a sopralzo con 1 anta girevole 3 ripiani regolabili 1 pedana zoccolo con 1 vaschetta raccogli gocce, grigio argento 1 base altezza 147 mm con 1 cassetto altezza 285 mm</p> <p><i>Ordinare in aggiunta spessore di copertura per lavastoviglie e copertura highboard.</i></p> <p><i>Altezza massima elettrodomestico 836 mm Non idoneo per apparecchi XXL</i></p> <p><i>Verificare se la lavastoviglie è idonea per il montaggio in alto.</i></p> <p><i>La consegna sarà effettuata in più imballaggi.</i></p> <p><i>Non è possibile la maniglia a listello 740, 760, 780, 790 e 800.</i></p> <p><i>Non disponibili per i programmi: IP 4820, IP 7500</i></p>	GGS	03	237	255	271	288	324	360	422	5	8	8	6	6
														

Le figure non rispecchiano l'esecuzione del frontale.

Combinazioni modulari per lavastoviglie installate in alto

altezza 1043 mm

Mobile senza piano e senza zoccolo Profondità corpo 560 mm Ordinare a parte il piano di lavoro.

	US	Larghezza	60	32	GS	Gruppo di prezzo							Servosoft	Pro Servosoft	VetroProServo	Ammortizzamento porta Top Motion	Ammortizzamento porta Top Motion Plus
						1	2	3	4	5	6	7					
 <p>Mobile modulare per lavastoviglie installate in alto</p> <p>Set composto di: 1 pedana zoccolo con 1 vaschetta raccogliocce, grigio argento 1 base altezza 147 mm con 1 cassetto altezza 317 mm</p> <p><i>Ordinare in aggiunta spessore di copertura per lavastoviglie e copertura highboard.</i></p> <p><i>Altezza massima elettrodomestico 868 mm Non idoneo per apparecchi XXL Verificare se la lavastoviglie è idonea per il montaggio in alto.</i></p> <p><i>La consegna sarà effettuata in più imballaggi.</i></p> <p><i>Disponibili per i seguenti programmi: IP 1200, IP 2200, IP 3150, IP 4050</i></p> <p><i>Non è possibile la maniglia a listello 740, 760, 780, 790 e 800.</i></p>	US	60	32	GS	108	117	127	137	166	178	195	5	8	8	-	-	
<p>Mobile modulare per lavastoviglie installate in alto</p> <p>come prima, ma 1 base altezza 147 mm con 1 cassetto altezza 317 mm, profondità 400 mm</p>	US	60	32	K1GS	128	131	132	134	140	142	147	-	4	12	-	-	

4.134 Le figure non rispecchiano l'esecuzione del frontale.

Combinazioni modulari per lavastoviglie installate in alto

altezza 1475 mm

Mobile senza piano e senza zoccolo Profondità corpo 560 mm Ordinare a parte il piano di lavoro.

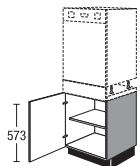
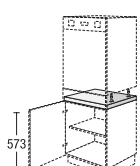
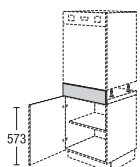
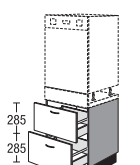
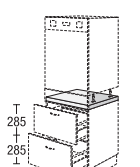
	Larghezza	Gruppo di prezzo							Servosoft	Pro Servosoft	VetroProServo	Ammortizzamento porta Top Motion	Ammortizzamento porta Top Motion Plus		
		1	2	3	4	5	6	7							
 <p>Mobile modulare per lavastoviglie installate in alto per montaggio di lavastoviglie integrata</p> <p>1 antina girevole 1 ripiano regolabile</p> <p>La pedana zoccolo SOP 60 e la fascia FB 60 17 GS devono essere ordinate a parte.</p> <p>Ordinare a parte frontalino e copertura per highboard.</p> <p>In caso d'impiego come mobile indipendente o a fine composizione, si deve prevedere un rivestimento con materiale per fianchi o corpo.</p>	U	60	58	63	69	74	79	91	93	98	-	-	-	4	4
 <p>Pedana zoccolo senza piedino per lavastoviglie</p> <p>Ordinare a parte il frontalino per lavastoviglie.</p> <p>Verificare se la lavastoviglie è idonea per il montaggio in alto.</p>	SOP	60		31	31	31	31	31	31	31	-	-	-	-	-
 <p>Frontalino fisso per pedana zoccolo per montaggio di lavastoviglie Altezza facciata 173 mm</p> <p>Non disponibili per i programmi: IP 4820, IP 7500</p>	FB	60	17	GS	30	31	34	36	38	40	44	-	-	-	-
 <p>Mobile modulare per lavastoviglie installate in alto per montaggio di lavastoviglie</p> <p>2 carrelli</p> <p>La pedana zoccolo SOP 60 e la fascia FB 60 17 GS devono essere ordinate a parte.</p> <p>Ordinare a parte frontalino e copertura per highboard.</p> <p>In caso d'impiego come mobile indipendente o a fine composizione, si deve prevedere un rivestimento con materiale per fianchi o corpo.</p>	U2A	60	58	106	118	124	131	152	164	180	10	16	32	-	-
 <p>Pedana zoccolo senza piedino per lavastoviglie</p> <p>Ordinare a parte il frontalino per lavastoviglie.</p> <p>Verificare se la lavastoviglie è idonea per il montaggio in alto.</p>	SOP	60		31	31	31	31	31	31	31	-	-	-	-	-

Le figure non rispecchiano l'esecuzione del frontale.

4.135

Combinazioni modulari per lavastoviglie installate in alto

altezza 1475 mm

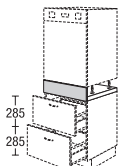

Mobile senza piano e senza zoccolo Profondità corpo 560 mm Ordinare a parte il piano di lavoro.

	Larghezza	Gruppo di prezzo							Servosoft	Pro Servosoft	VetroProServo	Ammortizzamento porta Top Motion	Ammortizzamento porta Top Motion Plus		
		1	2	3	4	5	6	7							
 <p>Frontalino fisso per pedana zoccolo per montaggio di lavastoviglie Altezza facciata 173 mm</p> <p><i>Non disponibili per i programmi: IP 4820, IP 7500</i></p>	FB	60	17	GS	30	31	34	36	38	40	44	-	-	-	-

Combinazioni modulari per lavastoviglie installate in alto

altezza 1475 mm

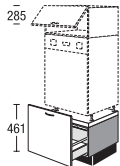
Mobile senza piano e senza zoccolo Profondità corpo 560 mm Ordinare a parte il piano di lavoro.

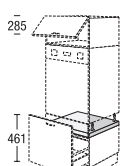
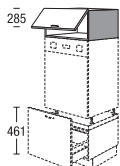

	Larghezza	Gruppo di prezzo							Servosoft	Pro Servosoft	VetroProServo	Ammortizzamento porta Top Motion	Ammortizzamento porta Top Motion Plus			
		1	2	3	4	5	6	7								
 <p>Mobile modulare per lavastoviglie installate in alto per montaggio di lavastoviglie integrata</p> <p>1 base altezza 291 mm con 1 estraibile (frontalino estraibile altezza 461 mm) 1 vaschetta raccogliogocce, grigio argento</p> <p><i>Ordinare a parte frontalino e copertura per highboard.</i> <i>In caso d'impiego come mobile indipendente o a fine composizione, si deve prevedere un rivestimento con materiale per fianchi o corpo.</i></p> <p><i>Non è possibile la maniglia a listello 740, 760, 780, 790 e 800.</i></p> <p><i>Non disponibili per i programmi: IP 4820, IP 7500</i></p> 	UA	60	46	GS	123	128	134	141	159	166	178	5	8	16	-	-
<p>Mobile modulare per lavastoviglie installate in alto come prima, ma 1 base altezza 291 mm con 1 estraibile (frontalino altezza 461 mm), profondità 400 mm</p>	UA	60	46	K1GS	133	138	145	152	172	179	192	-	3	11	-	-
 <p>Pedana zoccolo senza piedino per lavastoviglie</p> <p><i>Ordinare a parte il frontalino per lavastoviglie.</i></p> <p><i>Verificare se la lavastoviglie è idonea per il montaggio in alto.</i></p>	SOP	60			31	-	-	-	-	-						
 <p>Sovrappensile altezza 291 mm</p> <p>1 ribaltina</p> <p><i>Montaggio maniglia solo orizzontale</i></p> <p><i>Sottopiano bianco.</i></p>	AK AK	60 90	29 29		51 66	54 70	57 74	60 77	66 86	70 90	76 99	- -	- -	- -	7 7	17 17

Le figure non rispecchiano l'esecuzione del frontale.

Combinazioni modulari per lavastoviglie installate in alto

Altezza 01, altezza colonna 1907 mm

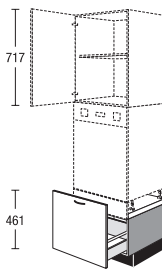
Mobile senza piano e senza zoccolo Profondità corpo 560 mm Ordinare a parte il piano di lavoro.

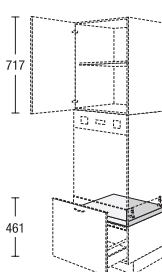
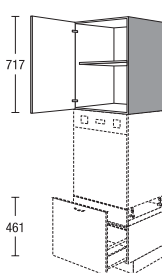
	Larghezza	Gruppo di prezzo							Servosoft	Pro Servosoft	VetroProServo	Ammortizzamento porta Top Motion	Ammortizzamento porta Top Motion Plus			
		1	2	3	4	5	6	7								
 <p>Mobile modulare per lavastoviglie installate in alto per montaggio di lavastoviglie</p> <p>1 base altezza 291 mm con 1 estraibile (frontalino estraibile altezza 461 mm) 1 vaschetta raccogliogocce, grigio argento</p> <p><i>Ordinare a parte frontalino e copertura per highboard.</i></p> <p><i>In caso d'impiego come mobile indipendente o a fine composizione, si deve prevedere un rivestimento con materiale per fianchi o corpo.</i></p> <p><i>Non è possibile la maniglia a listello 740, 760, 780, 790 e 800.</i></p> <p><i>Non disponibili per i programmi: IP 4820, IP 7500</i></p> 	UA	60	46	GS	123	128	134	141	159	166	178	5	8	16	-	-
<p>Mobile modulare per lavastoviglie installate in alto come prima, ma 1 base altezza 291 mm con 1 estraibile (frontalino altezza 461 mm), profondità 400 mm</p>	UA	60	46	K1GS	133	138	145	152	172	179	192	-	3	11	-	-
 <p>Pedana zoccolo senza piedino per lavastoviglie</p> <p><i>Ordinare a parte il frontalino per lavastoviglie.</i></p> <p><i>Verificare se la lavastoviglie è idonea per il montaggio in alto.</i></p>	SOP	60			31	-	-	-	-	-						
 <p>Sovrappensile come mobile a soprizzo su elettrodomestici</p> <p>1 antina girevole 1 ripiano regolabile</p> <p><i>Montaggio possibile solo tra fianchi o mobili.</i></p> <p><i>Sottopiano bianco.</i></p>	A	60	72		70	76	80	85	95	105	118	-	-	-	4	4

4.138

Le figure non rispecchiano l'esecuzione del frontale.

Combinazioni modulari per lavastoviglie installate in alto

Altezza 01, altezza colonna 1907 mm

Mobile senza piano e senza zoccolo Profondità corpo 560 mm Ordinare a parte il piano di lavoro.

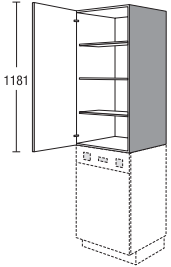
		Larghezza	Gruppo di prezzo							Servosoft	Pro Servosoft	VetroProServo	Ammortizzamento porta Top Motion	Ammortizzamento porta Top Motion Plus		
			1	2	3	4	5	6	7							
 <p>1181</p>	<p>Sovrappensile</p> <p>altezza 1187 mm (altezza-01)</p> <p>come mobile a sopralzo su elettrodomestici</p> <p>1 antina girevole 3 ripiani regolabili</p> <p><i>Sottopiano bianco.</i></p> <p><i>Montaggio possibile solo tra fianchi o mobili.</i></p>	A	60	118	131	141	150	159	179	199	233	-	-	-	6	6
	<p>La fig. mostra l'altezza 01</p>															

Le figure non rispecchiano l'esecuzione del frontale.

4.139

Combinazioni modulari per lavastoviglie installate in alto

Altezza 02, altezza colonna 2051 mm

Mobile senza piano e senza zoccolo Profondità corpo 560 mm Ordinare a parte il piano di lavoro.

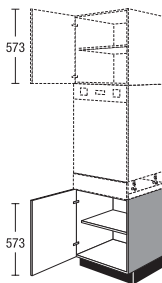
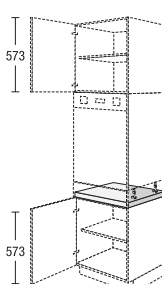
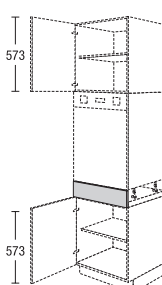
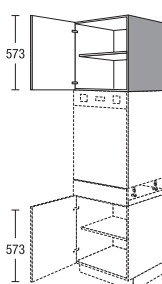
	Larghezza	Gruppo di prezzo							Servosoft	Pro Servosoft	VetroProServo	Ammortizzamento porta Top Motion	Ammortizzamento porta Top Motion Plus		
		1	2	3	4	5	6	7							
 <p>Mobile modulare per lavastoviglie installate in alto per montaggio di lavastoviglie integrata</p> <p>1 antina girevole 1 ripiano regolabile</p> <p><i>La pedana zoccolo SOP 60 e la fascia FB 60 17 GS devono essere ordinate a parte.</i></p> <p><i>Ordinare a parte frontalino e copertura per highboard.</i></p> <p><i>In caso d'impiego come mobile indipendente o a fine composizione, si deve prevedere un rivestimento con materiale per fianchi o corpo.</i></p>	U	60	58	63	69	74	79	91	93	98	-	-	4	4	
 <p>Pedana zoccolo senza piedino per lavastoviglie</p> <p><i>Ordinare a parte il frontalino per lavastoviglie.</i></p> <p><i>Verificare se la lavastoviglie è idonea per il montaggio in alto.</i></p>	SOP	60		31	31	31	31	31	31	31	-	-	-	-	
 <p>Frontalino fisso per pedana zoccolo per montaggio di lavastoviglie Altezza facciata 173 mm</p> <p><i>Non disponibili per i programmi: IP 4820, IP 7500</i></p>	FB	60	17	GS	30	31	34	36	38	40	44	-	-	-	-
 <p>Sovrappensile come mobile a soprizzo su elettrodomestici</p> <p>1 antina girevole 1 ripiano regolabile</p> <p><i>Montaggio possibile solo tra fianchi o mobili.</i></p> <p><i>Sottopiano bianco.</i></p>	A	60	58	65	70	74	78	88	97	110	-	-	4	4	

4.140 Le figure non rispecchiano l'esecuzione del frontale.

Combinazioni modulari per lavastoviglie installate in alto

Altezza 02, altezza colonna 2051 mm

Mobile senza piano e senza zoccolo Profondità corpo 560 mm Ordinare a parte il piano di lavoro.

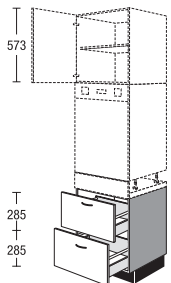
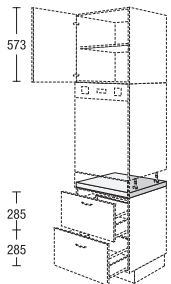
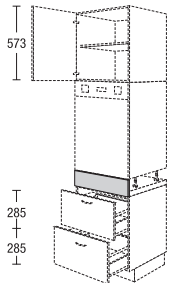
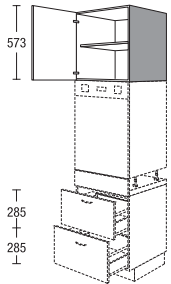

	U2A	Larghezza		Gruppo di prezzo							Servosoft	Pro Servosoft	VetroProServo	Ammortizzamento porta Top Motion	Ammortizzamento porta Top Motion Plus	
		60	58	1	2	3	4	5	6	7						
 <p>Mobile modulare per lavastoviglie installate in alto per montaggio di lavastoviglie</p> <p>2 carrelli</p> <p>La pedana zoccolo SOP 60 e la fascia FB 60 17 GS devono essere ordinate a parte.</p> <p>Ordinare a parte frontalino e copertura per highboard.</p> <p>In caso d'impiego come mobile indipendente o a fine composizione, si deve prevedere un rivestimento con materiale per fianchi o corpo.</p>	U2A	60	58	106	118	124	131	152	164	180	10	16	32	-	-	
 <p>Pedana zoccolo senza piedino per lavastoviglie</p> <p>Ordinare a parte il frontalino per lavastoviglie.</p> <p>Verificare se la lavastoviglie è idonea per il montaggio in alto.</p>	SOP	60		31	31	31	31	31	31	31	-	-	-	-	-	
 <p>Frontalino fisso per pedana zoccolo per montaggio di lavastoviglie Altezza facciata 173 mm</p> <p>Non disponibili per i programmi: IP 4820, IP 7500</p>	FB	60	17	GS	30	31	34	36	38	40	44	-	-	-	-	
 <p>Sovrappensile</p> <p>come mobile a sopralzo su elettrodomestici</p> <p>1 antina girevole 1 ripiano regolabile</p> <p>Montaggio possibile solo tra fianchi o mobili.</p> <p>Sottopiano bianco.</p>	A	60	58		65	70	74	78	88	97	110	-	-	-	4	4

Le figure non rispecchiano l'esecuzione del frontale.

Combinazioni modulari per lavastoviglie installate in alto

Altezza 02, altezza colonna 2051 mm

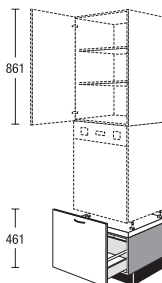
Mobile senza piano e senza zoccolo Profondità corpo 560 mm Ordinare a parte il piano di lavoro.

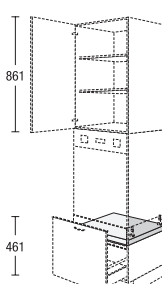
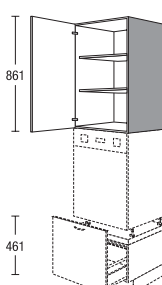
	Larghezza	Gruppo di prezzo							Servosoft	Pro Servosoft	VetroProServo	Ammortizzamento porta Top Motion	Ammortizzamento porta Top Motion Plus			
		1	2	3	4	5	6	7								
 <p>Mobile modulare per lavastoviglie installate in alto per montaggio di lavastoviglie</p> <p>1 base altezza 291 mm con 1 estraibile (frontalino estraibile altezza 461 mm) 1 vaschetta raccogliogocce, grigio argento</p> <p><i>Ordinare a parte frontalino e copertura per highboard.</i></p> <p><i>In caso d'impiego come mobile indipendente o a fine composizione, si deve prevedere un rivestimento con materiale per fianchi o corpo.</i></p> <p><i>Non è possibile la maniglia a listello 740, 760, 780, 790 e 800.</i></p> <p><i>Non disponibili per i programmi: IP 4820, IP 7500</i></p> 	UA	60	46	GS	123	128	134	141	159	166	178	5	8	16	-	-
<p>Mobile modulare per lavastoviglie installate in alto come prima, ma</p> <p>1 base altezza 291 mm con 1 estraibile (frontalino altezza 461 mm), profondità 400 mm</p>	UA	60	46	K1GS	133	138	145	152	172	179	192	-	3	11	-	-
 <p>Pedana zoccolo senza piedino per lavastoviglie</p> <p><i>Ordinare a parte il frontalino per lavastoviglie.</i></p> <p><i>Verificare se la lavastoviglie è idonea per il montaggio in alto.</i></p>	SOP	60			31	-	-	-	-	-						
 <p>Sovrappensile come mobile a soprizzo su elettrodomestici</p> <p>1 antina girevole 2 ripiani regolabili</p> <p><i>Montaggio possibile solo tra fianchi o mobili.</i></p> <p><i>Sottopiano bianco.</i></p>	A	60	87		85	91	97	103	115	128	143	-	-	-	4	4

4.142

Le figure non rispecchiano l'esecuzione del frontale.

Combinazioni modulari per lavastoviglie installate in alto

Altezza 03, altezza colonna 2195 mm

Mobile senza piano e senza zoccolo Profondità corpo 560 mm Ordinare a parte il piano di lavoro.

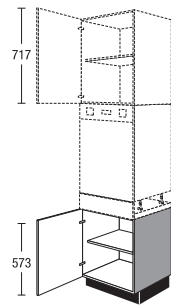
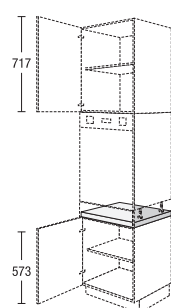
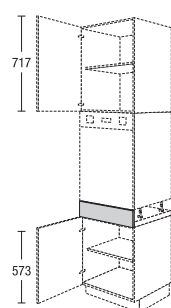
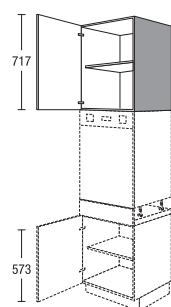
	Larghezza	Gruppo di prezzo							Servosoft	Pro Servosoft	VetroProServo	Ammortizzamento porta Top Motion	Ammortizzamento porta Top Motion Plus		
		1	2	3	4	5	6	7							
 <p>Mobile modulare per lavastoviglie installate in alto per montaggio di lavastoviglie integrata</p> <p>1 antina girevole 1 ripiano regolabile</p> <p>La pedana zoccolo SOP 60 e la fascia FB 60 17 GS devono essere ordinate a parte.</p> <p>Ordinare a parte frontalino e copertura per highboard.</p> <p>In caso d'impiego come mobile indipendente o a fine composizione, si deve prevedere un rivestimento con materiale per fianchi o corpo.</p>	U	60	58	63	69	74	79	91	93	98	-	-	-	4	4
 <p>Pedana zoccolo senza piedino per lavastoviglie</p> <p>Ordinare a parte il frontalino per lavastoviglie.</p> <p>Verificare se la lavastoviglie è idonea per il montaggio in alto.</p>	SOP	60		31	31	31	31	31	31	31	-	-	-	-	-
 <p>Frontalino fisso per pedana zoccolo per montaggio di lavastoviglie Altezza facciata 173 mm</p> <p>Non disponibili per i programmi: IP 4820, IP 7500</p>	FB	60	17	GS	30	31	34	36	38	40	44	-	-	-	-
 <p>Sovrappensile come mobile a sopralzo su elettrodomestici</p> <p>1 antina girevole 2 ripiani regolabili</p> <p>Montaggio possibile solo tra fianchi o mobili.</p> <p>Sottopiano bianco.</p>	A	60	72	70	76	80	85	95	105	118	-	-	-	4	4

Le figure non rispecchiano l'esecuzione del frontale.

Combinazioni modulari per lavastoviglie installate in alto

Altezza 03, altezza colonna 2195 mm

Mobile senza piano e senza zoccolo Profondità corpo 560 mm Ordinare a parte il piano di lavoro.

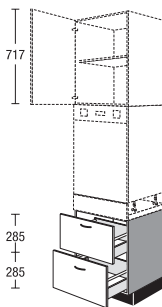
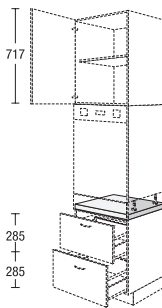
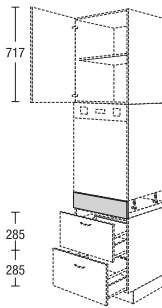
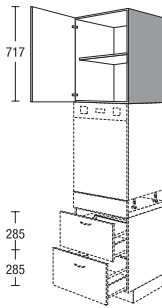
	Larghezza	Gruppo di prezzo							Servosoft	Pro Servosoft	VetroProServo	Ammortizzamento porta Top Motion	Ammortizzamento porta Top Motion Plus		
		1	2	3	4	5	6	7							
 <p>Mobile modulare per lavastoviglie installate in alto per montaggio di lavastoviglie 2 carrelli <i>La pedana zoccolo SOP 60 e la fascia FB 60 17 GS devono essere ordinate a parte.</i> <i>Ordinare a parte frontalino e copertura per highboard.</i> <i>In caso d'impiego come mobile indipendente o a fine composizione, si deve prevedere un rivestimento con materiale per fianchi o corpo.</i></p>	U2A	60	58	106	118	124	131	152	164	180	10	16	32	-	-
 <p>Pedana zoccolo senza piedino per lavastoviglie <i>Ordinare a parte il frontalino per lavastoviglie.</i> <i>Verificare se la lavastoviglie è idonea per il montaggio in alto.</i></p>	SOP	60		31	31	31	31	31	31	31	-	-	-	-	-
 <p>Frontalino fisso per pedana zoccolo per montaggio di lavastoviglie Altezza facciata 173 mm <i>Non disponibili per i programmi: IP 4820, IP 7500</i></p>	FB	60	17 GS	30	31	34	36	38	40	44	-	-	-	-	-
 <p>Sovrappensile come mobile a soprizzo su elettrodomestici 1 antina girevole 1 ripiano regolabile <i>Montaggio possibile solo tra fianchi o mobili.</i> <i>Sottopiano bianco.</i></p>	<input checked="" type="checkbox"/> A	60	72	70	76	80	85	95	105	118	-	-	-	4	4

4.144 Le figure non rispecchiano l'esecuzione del frontale.

Moduli singoli per lavastoviglie installate in alto

Mobile senza piano e senza zoccolo Profondità corpo 560 mm Ordinare a parte il piano di lavoro.

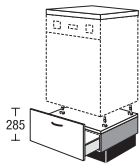
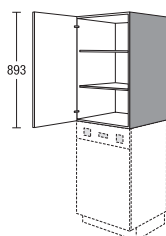
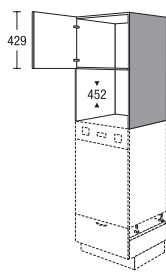
	Larghezza	Gruppo di prezzo							Servosoft	Pro Servosoft	VetroProServo	Ammortizzamento porta Top Motion	Ammortizzamento porta Top Motion Plus			
		1	2	3	4	5	6	7								
 <p>Mobile modulare per lavastoviglie installate in alto</p> <p>Set composto di: 1 pedana zoccolo con 1 vaschetta raccogli gocce, grigio argento 1 base altezza 147 mm con 1 cassetto altezza 285 mm</p> <p><i>Ordinare in aggiunta spessore di copertura per lavastoviglie e copertura highboard.</i></p> <p><i>Altezza massima elettrodomestico 836 mm Non idoneo per apparecchi XXL Verificare se la lavastoviglie è idonea per il montaggio in alto.</i></p> <p><i>La consegna sarà effettuata in più imballaggi.</i></p> <p><i>Non disponibili per i programmi: IP 4820, IP 7500</i></p> <p><i>Non è possibile la maniglia a listello 740, 760, 780, 790 e 800.</i></p>	US	60	29	GS	108	117	127	137	166	178	195	5	8	8	-	-
<p>Mobile modulare per lavastoviglie installate in alto</p> <p>come prima, ma 1 base altezza 147 mm con 1 cassetto altezza 285 mm, profondità 400 mm</p>	US	60	29	K1GS	128	131	132	134	140	142	147	-	4	12	-	-
 <p>Sovrappensile 899 mm (altezza highboard 1619)</p> <p>come mobile a sopralzo su elettrodomestici</p> <p>1 antina girevole 2 ripiani regolabili</p> <p><i>Sottopiano bianco.</i></p> <p><i>Montaggio possibile solo tra fianchi o mobili.</i></p>	<input checked="" type="checkbox"/>	A	60	90	96	103	110	116	130	145	162	-	-	-	4	4
 <p>Sovrappensile Altezza nicchia 452 mm</p> <p>come mobile a sopralzo su elettrodomestici</p> <p>1 antina girevole 1 piano metallico</p> <p><i>Sottopiano bianco.</i></p> <p><i>Montaggio possibile solo tra fianchi o mobili.</i></p>		AM		90	142	152	163	172	192	214	240	-	-	-	4	4

Le figure non rispecchiano l'esecuzione del frontale.

4.145

Moduli singoli per lavastoviglie installate in alto

Mobile senza piano e senza zoccolo Profondità corpo 560 mm Ordinare a parte il piano di lavoro.

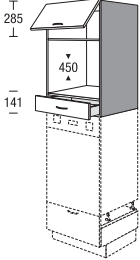
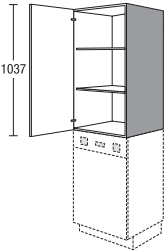
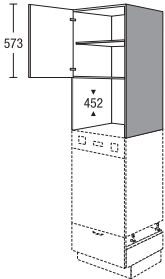
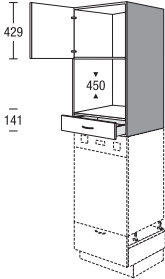
		Larghezza	Gruppo di prezzo							Servosoft	Pro Servosoft	VetroProServo	Ammortizzamento porta Top Motion	Ammortizzamento porta Top Motion Plus	
			1	2	3	4	5	6	7						
 <p>Sovrappensile alt. nicchia 450 mm come mobile a sopraalzo su elettrodomestici</p> <p>1 ribaltina 1 cassetto</p> <p><i>Sottopiano bianco.</i> <i>Montaggio possibile solo tra fianchi o mobili.</i></p>	AMS	90	K	128	138	146	155	174	193	216	5	8	8	4	4
 <p>Sovrappensile come mobile a sopraalzo su elettrodomestici</p> <p>1 antina girevole 2 ripiani regolabili</p> <p><i>Sottopiano bianco.</i> <i>Montaggio possibile solo tra fianchi o mobili.</i></p>	<input checked="" type="checkbox"/> A	60	104	119	128	136	144	163	181	212	-	-	-	4	4
 <p>Sovrappensile Altezza nicchia 452 mm come mobile a sopraalzo su elettrodomestici</p> <p>1 antina girevole 1 piano metallico</p> <p><i>Montaggio possibile solo tra fianchi o mobili.</i> <i>Sottopiano bianco.</i></p>	AM	104		161	173	184	195	221	245	287	-	-	-	4	4
 <p>Sovrappensile alt. nicchia 450 mm come mobile a sopraalzo su elettrodomestici</p> <p>1 antina girevole 1 cassetto</p> <p><i>Montaggio possibile solo tra fianchi o mobili.</i> <i>Sottopiano bianco.</i></p>	AMS	104		140	151	161	170	192	213	239	5	8	8	4	4

4.146

Le figure non rispecchiano l'esecuzione del frontale.

Moduli singoli per lavastoviglie installate in alto

Mobile senza piano e senza zoccolo Profondità corpo 560 mm Ordinare a parte il piano di lavoro.

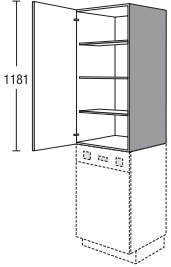
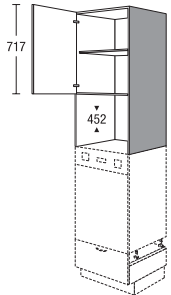
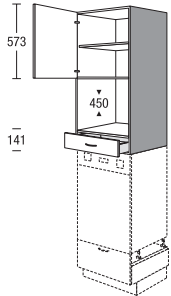
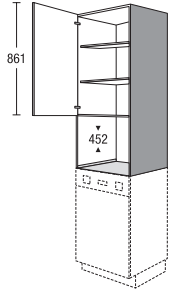
	Larghezza	Gruppo di prezzo							Servosoft	Pro Servosoft	VetroProServo	Ammortizzamento porta Top Motion	Ammortizzamento porta Top Motion Plus		
		1	2	3	4	5	6	7							
 <p>Sovrappensile altezza 1187 mm (altezza-01) come mobile a sopralzo su elettrodomestici</p> <p>1 antina girevole 3 ripiani regolabili</p> <p><i>Sottopiano bianco.</i> <i>Montaggio possibile solo tra fianchi o mobili.</i></p> <p>La fig. mostra l'altezza 01</p>	A	60	118	131	141	150	159	179	199	233	-	-	-	6	6
 <p>Sovrappensile Altezza nicchia 452 mm come mobile a sopralzo su elettrodomestici</p> <p>1 antina girevole 1 ripiano regolabile 1 piano metallico</p> <p><i>Montaggio possibile solo tra fianchi o mobili.</i> <i>Sottopiano bianco.</i></p> <p>La fig. mostra l'altezza 03</p>	AM		118	147	159	168	178	201	223	252	-	-	-	4	4
 <p>Sovrappensile alt. nicchia 450 mm come mobile a sopralzo su elettrodomestici</p> <p>1 antina girevole 1 ripiano regolabile 1 cassetto</p> <p><i>Montaggio possibile solo tra fianchi o mobili.</i> <i>Sottopiano bianco.</i></p> <p>La fig. mostra l'altezza 03</p>	AMS		118	149	160	170	181	203	226	254	5	8	8	4	4
 <p>Sovrappensile Altezza nicchia 452 mm come mobile a sopralzo su elettrodomestici</p> <p>1 antina girevole 2 ripiani regolabili 1 piano metallico</p> <p><i>Montaggio possibile solo tra fianchi o mobili.</i> <i>Sottopiano bianco.</i></p> <p>La fig. mostra l'altezza 03</p>	AM		133	158	171	181	191	216	240	271	-	-	-	4	4

Le figure non rispecchiano l'esecuzione del frontale.

4.147

Moduli singoli per lavastoviglie installate in alto

Mobile senza piano e senza zoccolo Profondità corpo 560 mm Ordinare a parte il piano di lavoro.

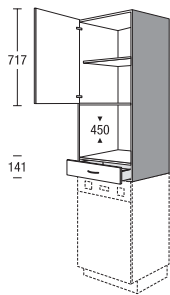
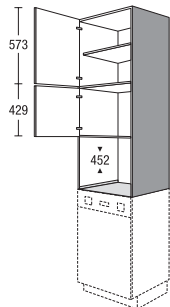
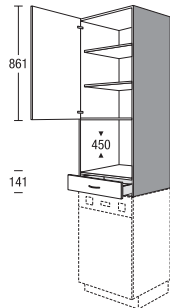
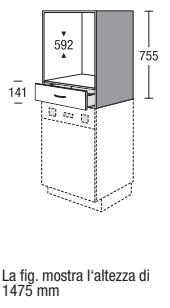
	Larghezza	Gruppo di prezzo							Servosoft	Pro Servosoft	VetroProServo	Ammortizzamento porta Top Motion	Ammortizzamento porta Top Motion Plus	
		1	2	3	4	5	6	7						
 <p>Sovrappensile NEW alt. nicchia 450 mm come mobile a sopraalzo su elettrodomestici</p> <p>1 antina girevole 1 ripiano regolabile 1 cassetto</p> <p><i>Montaggio possibile solo tra fianchi o mobili.</i> <i>Sottopiano bianco.</i></p>	AMS	133	160	172	183	194	218	243	273	5	8	8	4	4
 <p>Sovrappensile NEW Altezza nicchia 452 mm come mobile a sopraalzo su elettrodomestici</p> <p>1 antina girevole 1 ripiano regolabile 1 antina girevole 1 piano metallico</p> <p><i>Montaggio possibile solo tra fianchi o mobili.</i> <i>Sottopiano bianco.</i></p>	AM	148	170	184	194	206	232	258	291	-	-	-	8	8
 <p>Sovrappensile NEW alt. nicchia 450 mm come mobile a sopraalzo su elettrodomestici</p> <p>1 antina girevole 2 ripiani regolabili 1 cassetto</p> <p><i>Montaggio possibile solo tra fianchi o mobili.</i> <i>Sottopiano bianco.</i></p>	AMS	148	173	186	197	210	236	262	295	5	8	8	4	4
 <p>Sopralzo per forno Altezza nicchia 592mm quale mobile sovrapposto sopra il lavastoviglie</p> <p>1 cassetto</p> <p><i>per altezza highboard 1475 mm</i></p> <p><i>Ordinare in aggiunta spessore di copertura per lavastoviglie e copertura highboard.</i> <i>Sottopiano bianco.</i></p> <p>La fig. mostra l'altezza di 1475 mm</p>	ABS	75	86	92	97	102	113	123	137	5	8	8	-	-

4.148

Le figure non rispecchiano l'esecuzione del frontale.

5. SENZA MANIGLIE / assortimento C

Informazioni sui prodotti

Basi

Pensili

Informazioni colonne per elettrodomestici da incasso

Highboard, colonne con maniglia incassata orizzontale

Highboard, colonne con maniglia incassata verticale

Sistema di spalle

Elementi singoli, altro

5. SENZA MANIGLIE /
assortimento C

Informazioni sui prodotti

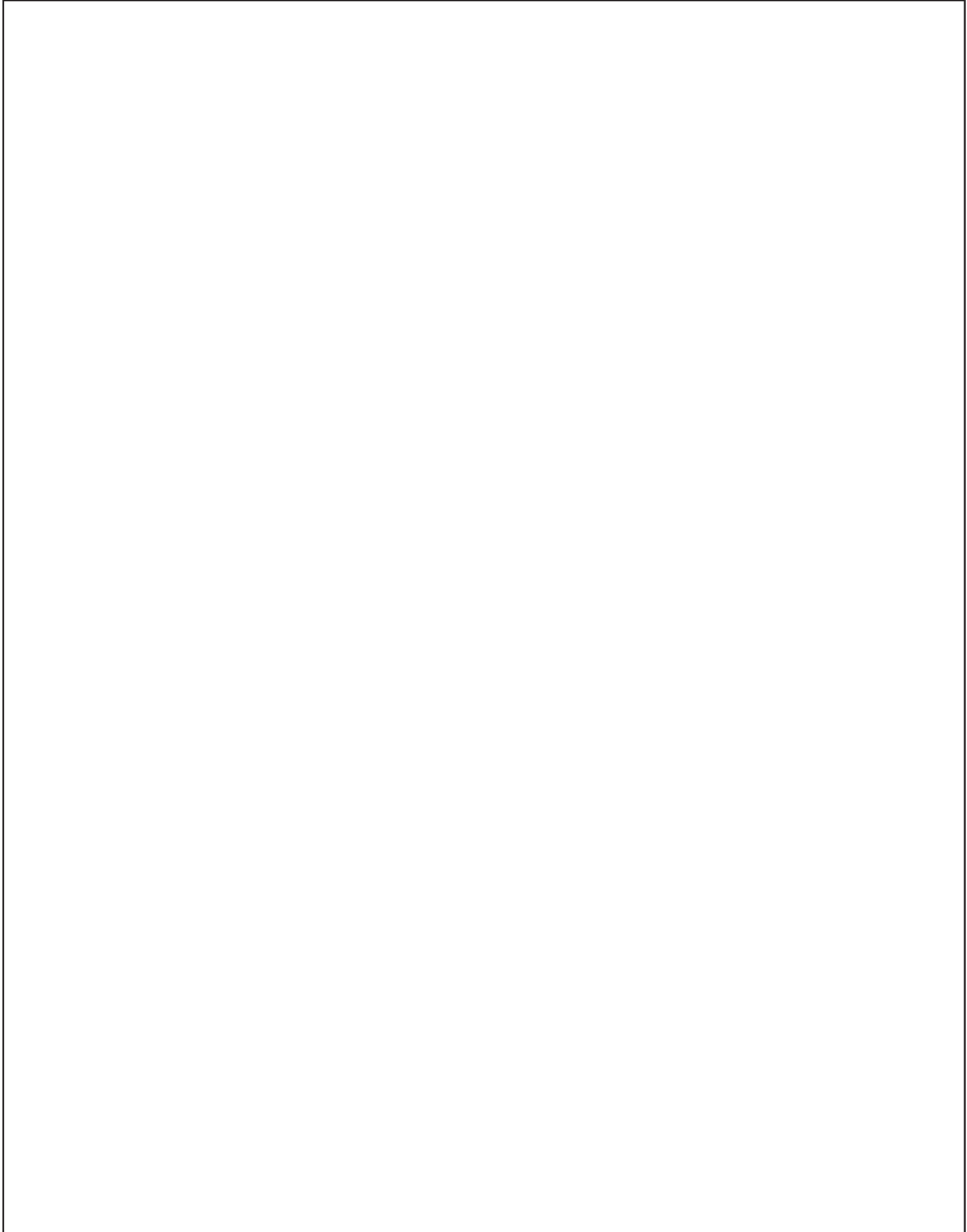



Informazioni sul prodotto assortimento C



Convince per qualità funzionalità e forma. La nostra **gamma C** realizza tutti i desideri di una cucina moderna e presenta molti vantaggi.

Possiamo fornire tutti i frontali lisci. I frontali possibili sono contrassegnati con un apposito simbolo.

Non ci sono limitazioni ai laminati del corpo.

L'offerta comprende maniglie incassate in metallo nei colori effetto acciaio inox, effetto rame, nero e bianco. Nella progettazione orizzontale, i profili maniglia possono essere dotati di illuminazione LED direttamente sotto il piano di lavoro.

Un vero e proprio valore aggiunto per i nostri mobili nella **gamma C** è lo spazio di stivaggio. Qui abbiamo più spazio utile che nella gamma standard. Lo abbiamo ottenuto modificando l'altezza del nostro corpo.

Le altezze del corpo dei nostri mobili nella **gamma C** sono per:

- Basi 787 mm (+64 mm)
- Highboard 1507 mm (+32 mm)
- Colonne 01-altezza 1971 mm (+64 mm)
- Colonne 02-altezza 2115 mm (+64 mm)
- Colonne 03-altezza 2259 mm (+64 mm)

Al tipo di articolo nella **gamma C** è sempre anteposta la lettera C.

Per evitare che l'altezza di lavoro diventi eccessiva, consigliamo un'altezza dello zoccolo di 105 mm. L'altezza di lavoro (zoccolo, mobile e piano di lavoro) è quindi di 932 mm (+14 mm rispetto alla gamma standard).

Le basi e colonne della **gamma C**, e le highboard devono essere spostate in avanti di 16 mm per il montaggio. Offriamo il relativo adattatore di profondità con effetto acciaio inox. Come optional, a fronte di sovrapprezzo, è possibile anche un incavo laterale del corpo.

Il montaggio del profilo della maniglia è unico e semplicissimo. Grazie al nuovo sistema di fissaggio, dopo il fissaggio sul mobile, il profilo è perfettamente stabile. Il montaggio richiede meno tempo perché è realizzabile quasi senza attrezzi.



Informazioni sul prodotto assortimento C

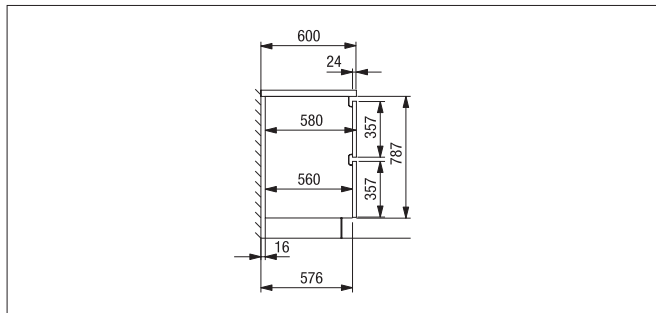

Basi

Le basi devono essere distaccate di 16 cm dalla parete.

La profondità standard del piano di lavoro è di 600 mm. La sporgenza di un piano di lavoro profondo 600 mm è di 24 mm (senza facciata).

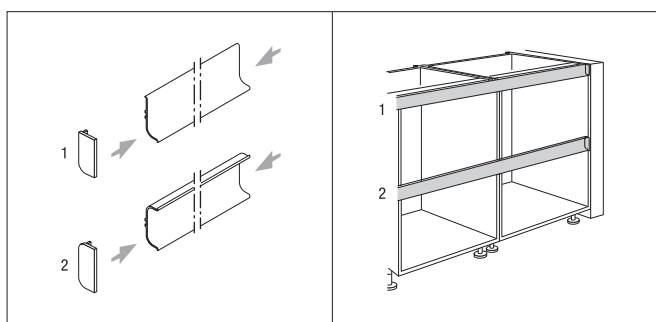

Profilo maniglia incassata in metallo

Il profilo viene fornito di lunghezza adeguata. I cappellotti terminali e le giunzioni a 90° sono in materiale sintetico di colore coordinato con il profilo. La lunghezza massima del profilo della maniglia è di 4000 mm.

Progettazione orizzontale:

Il profilo a L (1) viene inserito sotto il piano di lavoro. Il profilo a C (2) tra le facciate sotto.

Progettazione verticale:

Il profilo a L è necessario tra il fianco e la highboard/colonna. Tra highboard/colonne viene inserito il profilo a C (2)

Il profilo della maniglia incassata orizzontale così come gli angoli necessari e i cappellotti terminali sono già inclusi nel prezzo del mobile.

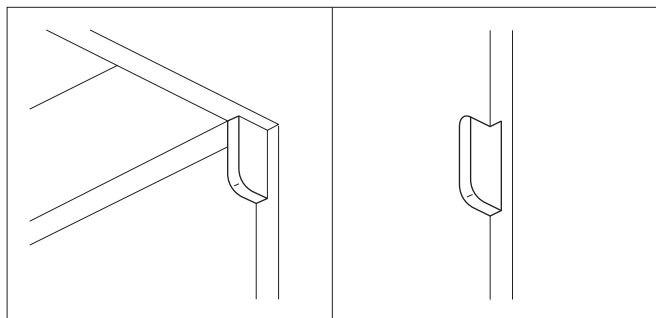

Conclusione progetto con lato corpo

Il lato corpo non viene fresato.

Il profilo maniglia termina in una fresatura a tasca praticata nel lato del corpo.

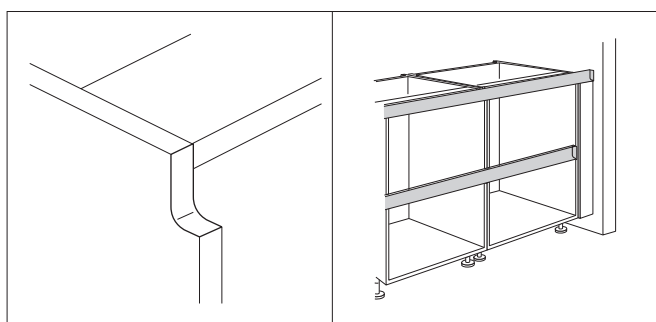

Conclusione progetto con adattatore per facciata verso la parete

Il lato del corpo è fresato.

Il profilo a L sotto il piano di lavoro continua fino alla parete. Il profilo a C tra 2 facciate arriva fino all'adattatore.

Informazioni sul prodotto assortimento C

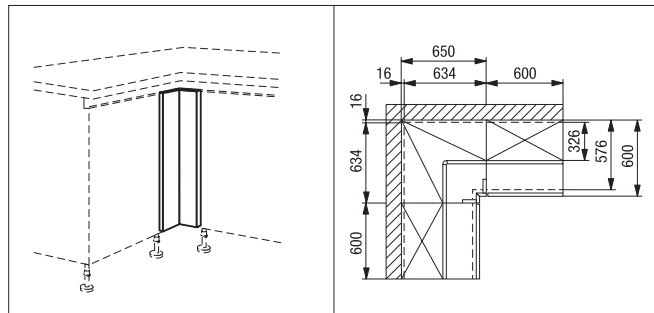

Listello di adattamento angolare per basi

La misura di progetto dell'angolo è di 650 x 650 mm. La superficie d'appoggio del listello di adattamento è di 634 x 634 mm. Sono realizzabili lunghezze del lato d'angolo di 40 - 191 mm. Si possono realizzare soltanto angoli di 90°.

I listelli di adattamento angolari vengono tagliati e incollati. Non sono possibili modifiche in opera.

Indicare la misura di progetto nell'ordine d'acquisto.

Nella progettazione di lavastoviglie utilizzare il listello di adattamento angolare con movimenti di ritorno.

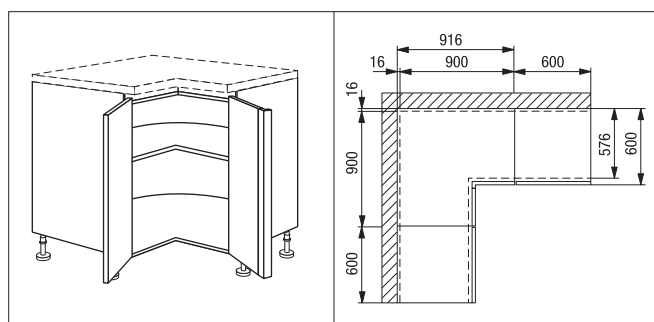

Basi angolari

La misura di progettazione per basi angolari viene così calcolata: misura di regolazione base angolare più 16 mm (distanza tra spalla e mobile).

Le basi angolari possono essere consegnate smontate. Per questo occorre ordinare a parte l'articolo ZUSZERL.

Il montaggio dell'elemento di adattamento delle basi angolari avviene sul posto. Si possono realizzare unicamente soluzioni a 90 gradi.

Per la progettazione di lavastoviglie nell'allacciamento alla base angolare viene fornito un pannello di copertura con movimenti di ritorno.

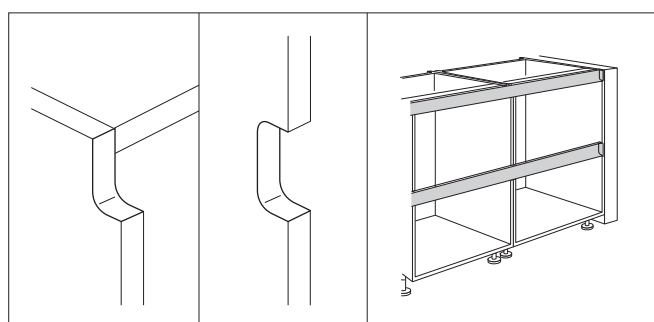

Conclusione progetto con lesena

Il lato del corpo è fresato.

Il profilo a L e a C termina sulla lesena.

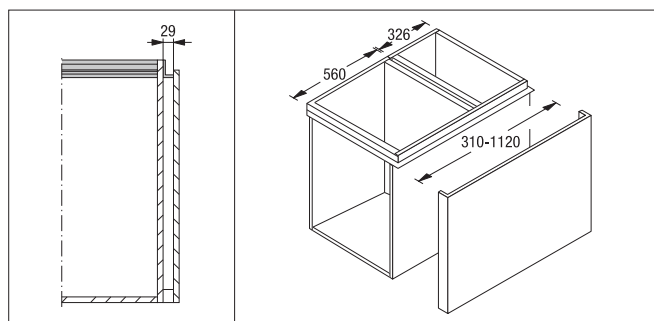

Soluzioni a isola con lesene frontali

Per maniglie incassate perimetrali usare lesene frontali.

La misura di progetto delle lesene frontali inclusa la sporgenza del piano di lavoro è di 53 mm, la profondità delle lesene frontali è oltre le varianti standard variabile da 310 a 1120 mm.

Nelle soluzioni a isola deve essere montato contestualmente il fissaggio antibaltamento!

Non progettare i fianchi delle facciate collegati direttamente agli elettrodomestici!

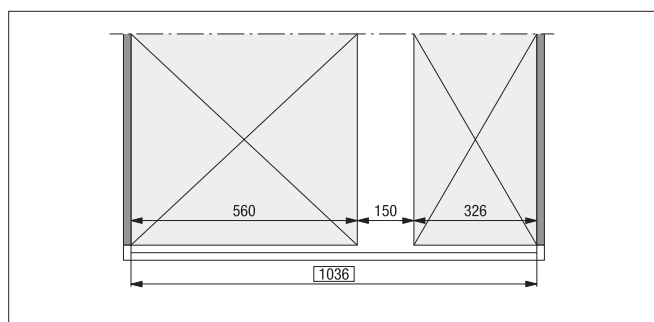

Esempio di pianificazione / calcolo lesene frontali:

Per le lesene frontali determinare le misure esterne desiderate per il corpo. Questa sarà la misura di progetto per l'ordinazione.

Nell'esempio successivo, aggiungere semplicemente la profondità del corpo e l'intercapedine eventualmente desiderata (qui 150 mm). La misura da ordinare per la lesena frontale è quindi di 1036 mm.

Informazioni sul prodotto assortimento C

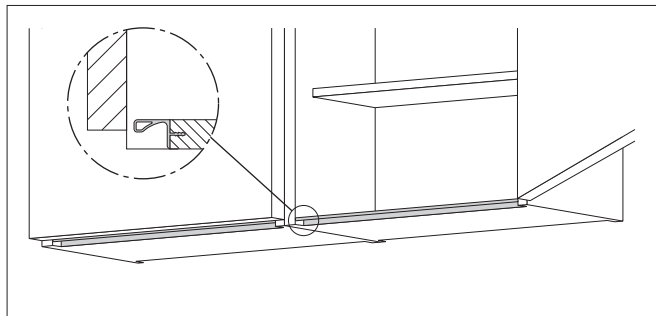

Pensili

I pensili sono disponibili nelle altezze 291, 363, 579 (01), 723 (02) e 867 (03) mm. Sul fondo del corpo sono muniti, come dotazione di fabbrica, di un profilo maniglia in metallo. Il profilo maniglia in metallo per pensili è disponibile soltanto nel colore effetto acciaio inox.

I pensili dell'assortimento C non possono essere progettati come pensili a vetrina!
Prevedere la variante del profilo maniglia in effetto acciaio inox 960!

I pensili con anta girevole sono disponibili nelle larghezze 300, 400, 450, 500 e 600 mm.

I mobili con anta sollevabile a libro sono disponibili anche nelle larghezze 800, 900 e 1000 mm.

È possibile la combinazione con mobili dell'assortimento standard! Inoltre per questi mobili si prega di ordinare eventualmente la ferramenta Tip-On (ZID 251), senza maniglia e senza foro maniglia.

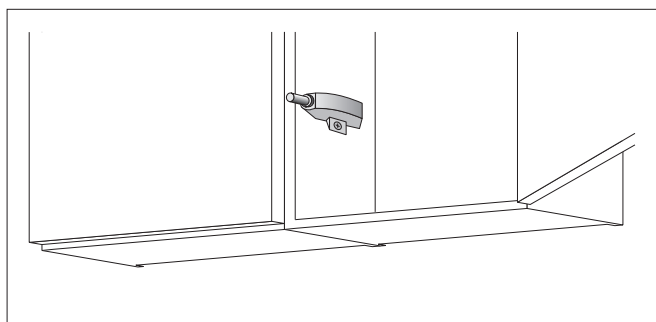

Pensili per cappa di aspirazione

I pensili per cappa di aspirazione hanno l'apertura con meccanismo Tip-On (ZID 251). Il meccanismo è già integrato negli articoli corrispondenti e non deve essere ordinato separatamente.

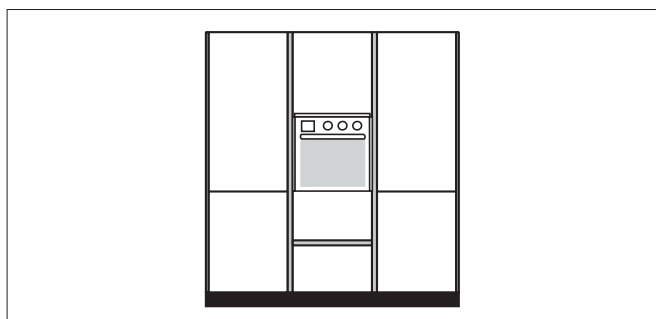

Combinazione maniglia a listello orizzontale / verticale

Diverse colonne uniscono in modo eccellente la combinazione della maniglia a listello.

I mobili possono essere progettati senza fianchi intermedi. I mobili adiacenti devono essere quindi dotati del profilo a L.

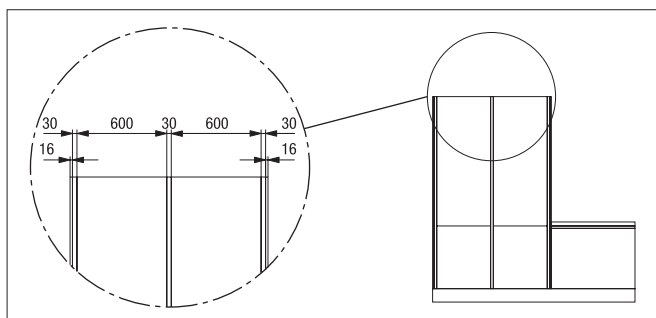

Colonne / highboard con profilo maniglia verticale

Tra colonne e highboard in successione devono essere progettate maniglie a listello verticali. La distanza tra i mobili è di 30 mm.

Informazioni sul prodotto assortimento C

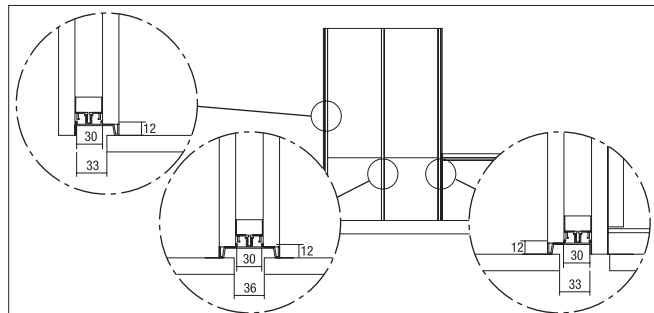

Fissaggio invisibile del profilo maniglia verticale

Il fissaggio del profilo verticale non è visibile nel mobile. Per facilitare il montaggio, i mobili sono dotati di distanziatori sul lato interno del corpo.

Colonne e highboard sono disponibili anche con profilo maniglia orizzontale.

Questi hanno un tipo di articolo speciale e sono raggruppati in una sottorubrica a parte nel manuale di vendita.

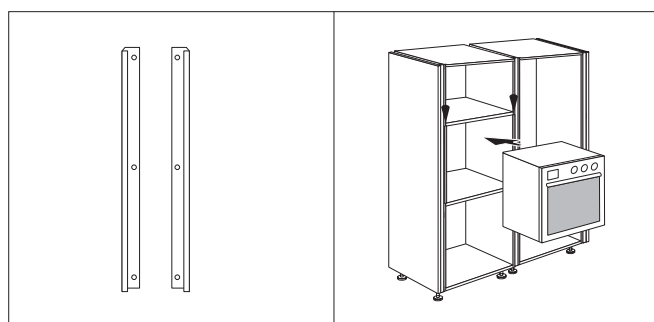

Colonne / highboard con nicchia forno

Nelle nicchie per microonde e forno, per motivi estetici e di sicurezza, assieme al profilo maniglia verticale devono essere montati anche listelli di copertura.

Un set di listelli di copertura per la nicchia per microonde e forno (MZCVMW e MZCVBO) viene incluso nella fornitura con un costo aggiuntivo che deve essere considerato al momento dell'ordine.

I listelli di copertura sono in metallo. Lunghezza: copertura per nicchia microonde 440 mm, lunghezza per nicchia forno 580 mm.

Colori disponibili: effetto acciaio inox, effetto rame, nero e bianco.

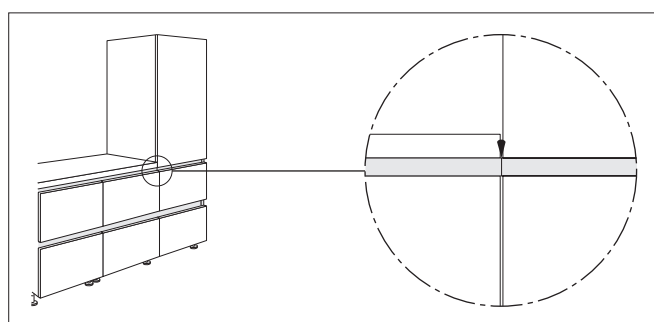

Passaggi da colonna/highboard alla base

Per la progettazione di colonne o highboard con profilo maniglia incassata orizzontale in collegamento diretto con le basi, il profilo a L tra i passaggi tra i mobili è dotato di una fuga. Se questo non è desiderato, consigliamo di prevedere una lesena tra questi mobili.

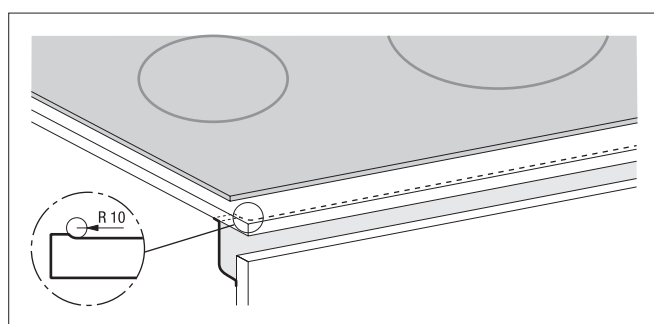

Progettazione con piano di cottura a induzione

Per consentire la circolazione dell'aria, in alcuni piani di cottura a induzione è necessaria una fresatura nel profilo della maniglia. La fresatura viene eseguita in fabbrica. Pertanto è necessario indicare nell'ordinazione il tipo di elettrodomestico. Deve essere ordinato contestualmente il tipo di articolo CLHFIK.

L'indicazione per la ventilazione in avanti è obbligatoria!

Si devono osservare tassativamente le indicazioni del produttore dell'apparecchio.

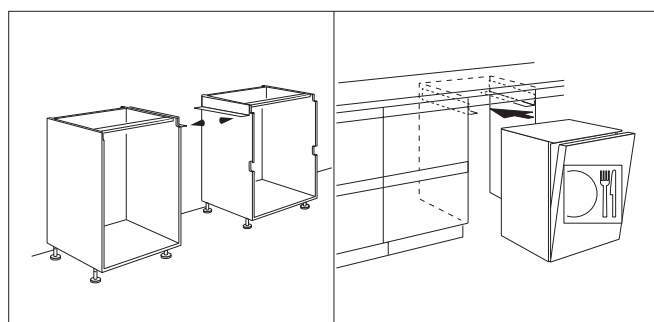

Progettazione con lavastoviglie

Nella progettazione vanno incluse esclusivamente lavastoviglie perfettamente integrabili.

La lavastoviglie viene posizionata sotto il piano di lavoro con staffe guida.

L'incasso di lavastoviglie XXL è possibile a partire da un'altezza zoccolo di 155 mm.

Nei frontalini per lavastoviglie (CTGV45 e CTGV60) è inclusa gratuitamente la lamiera di protezione in plastica ZVC449 / ZVC 559

Sistema misure assortimento C

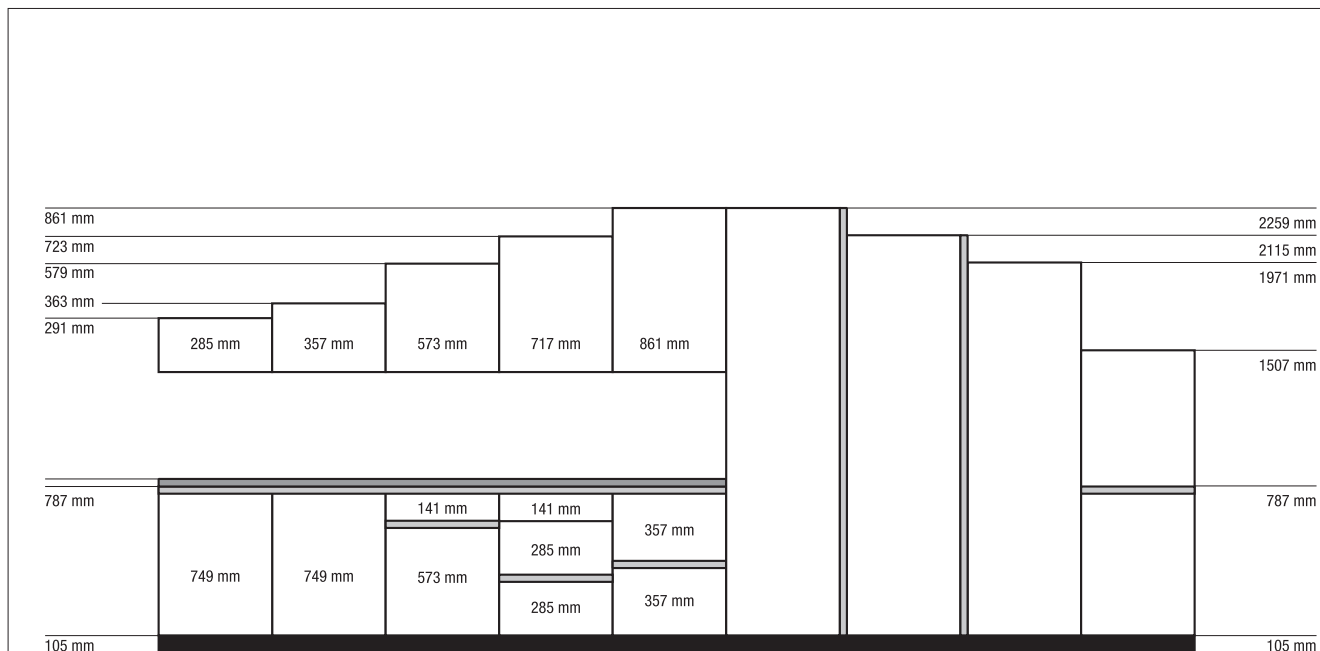

Misure del frontale

Il nostro sistema modulare con modulo di 141 mm (frontalino cassetto) permette una progettazione ottimale della cucina.
L'elegante profilo della maniglia da 35 mm (orizzontale, a vista) soddisfa sotto ogni aspetto l'esigenza impegnativa di una progettazione omogenea e attenta al design.

Le diverse altezze di mobili e zoccoli di 105-205 mm consentono un'altezza di lavoro da 932 a 1032 mm.

Possibilità di progettazione nei dettagli:

- 1 Altezza base 787 mm
- 4 Highboard/altezza colonna da 1507 a 2259 mm
- 4 Altezze pensili da 291 a 867 mm
- 3 Altezze zoccolo da 105 a 205 mm

Sistema misure assortimento C



Misure corpo

Le diverse altezze di mobili e zoccoli di 105-205 mm consentono un'altezza di lavoro da 932 a 1032 mm.

Le altezze di highboard e colonne di 1507-2259 mm si inseriscono perfettamente nell'estetica generale.

Variazione della misura corpo rispetto all'assortimento standard:

base: 787 mm (assortimento standard 723 mm: +64 mm)
highboard: 1507 mm (assortimento standard 1475 mm: +32 mm)
colonna altezza 01: 1971 mm (assortimento standard 1907 mm: +64 mm)
colonna altezza 02: 2115 mm (assortimento standard 2051 mm: +64 mm)
colonna altezza 02: 2259 mm (assortimento standard 2195 mm: +64 mm)

Annotazioni

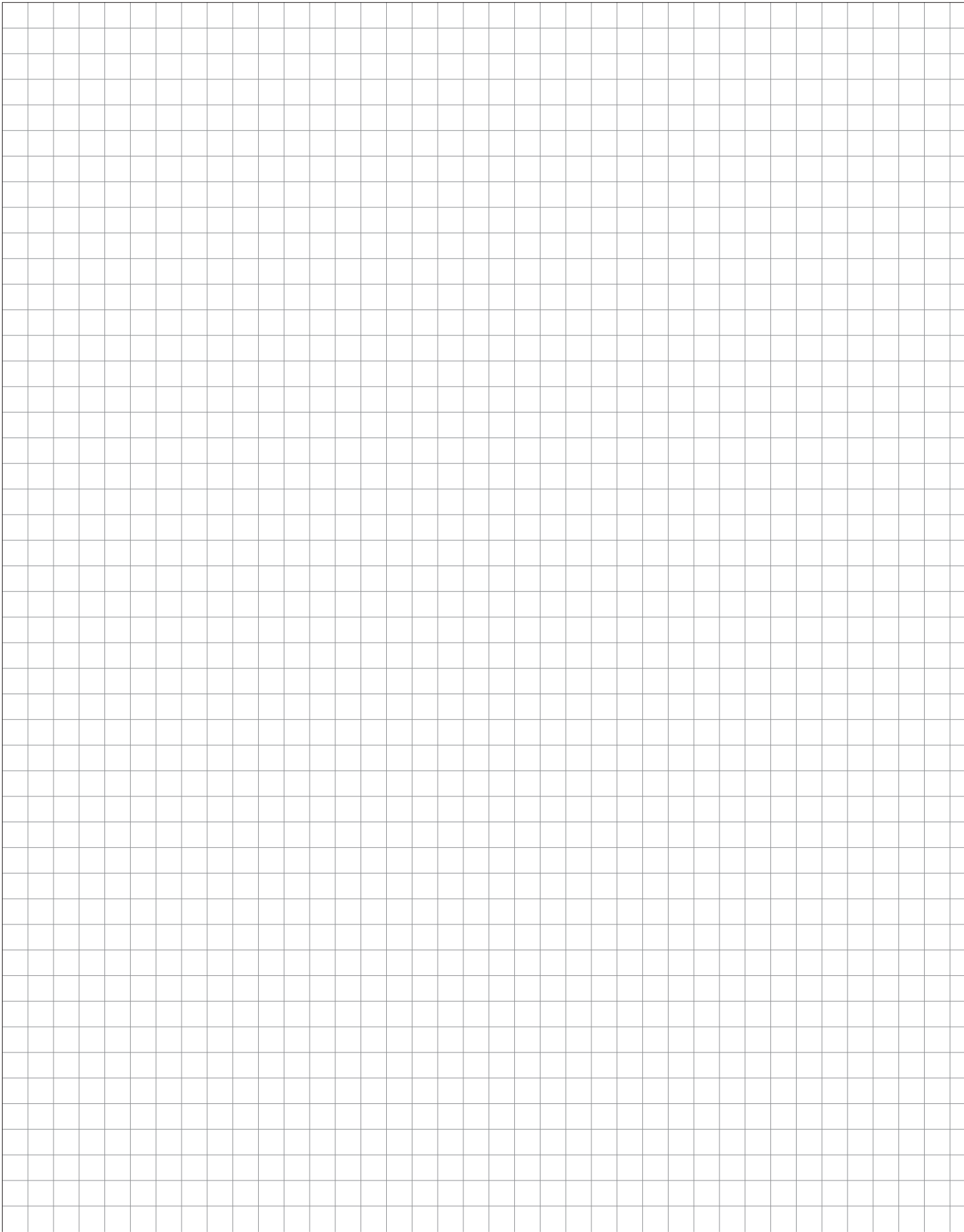

Basi

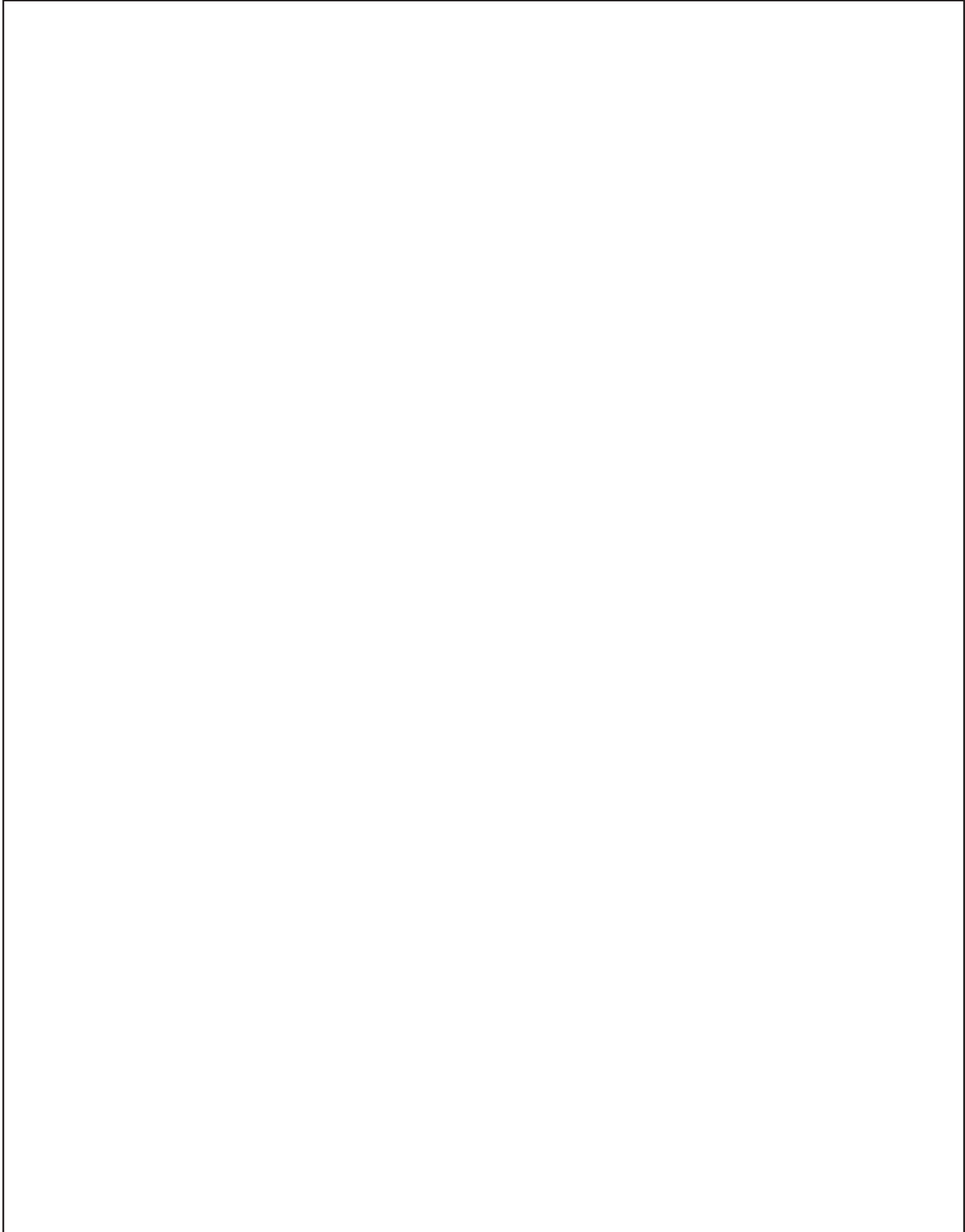

Basi

Basi

Indicazioni per la progettazione di basi per piani di cottura

Per ragioni di sicurezza è assolutamente necessario montare un fondo termoisolante per piani di cottura convenzionali e piani di cottura a induzione, se l'apparecchio impiegato non possiede un proprio fondo termoisolante e viene incassato in piani di lavoro direttamente sopra un cassetto, un estraibile o un'anta girevole.

Per le commissioni dell'assortimento C si effettua una fresatura supplementare nel profilo della maniglia. Detta fresatura viene eseguita in fabbrica. Pertanto è necessario indicare nell'ordinazione il tipo di elettrodomestico. Il tipo di articolo CLHFIK deve essere ordinato contestualmente.

Se si progettano piani di cottura su più basi, anche le basi adiacenti devono essere provviste di un piano di protezione dal calore.

I piani di cottura a induzione non possono essere progettati su basi a 2 ante o su basi angolari, perché in questo caso non è possibile effettuare adattamenti del piano di protezione.

L'impiego di piani di cottura in vetroceramica con irradiazione di calore su basi semiangolari deve essere verificato in base al progetto.

Per motivi tecnici di sicurezza non è neanche permesso montare piani di cottura senza piano di protezione dal calore sopra elettrodomestici sottopiano.

Panoramica delle basi maggiormente utilizzate

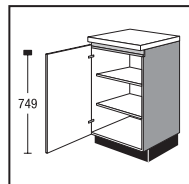

CU30
CU40
CU45
CU50
CU60

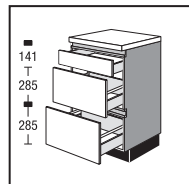

CUS2A30
CUS2A40
CUS2A45
CUS2A50
CUS2A60
CUS2A80
CUS2A90
CUS2A100
CUS2A120

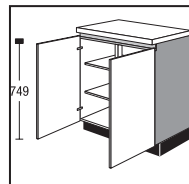

CU80
CU90
CU100
CU120

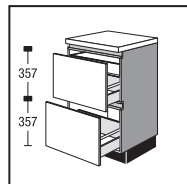

CU2A50IS
CU2A60IS
CU2A80IS
CU2A90IS
CU2A100IS
CU2A120IS

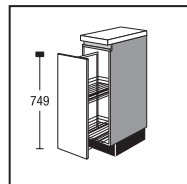

CUA30

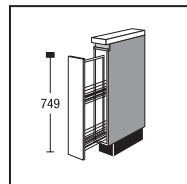

CUA15

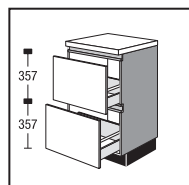

CU2A50
CU2A60
CU2A80
CU2A90
CU2A100
CU2A120

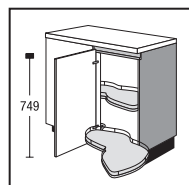

CUE125LM

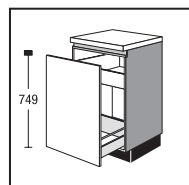

CUA30IS
CUA45IS
CUA50IS
CUA60IS

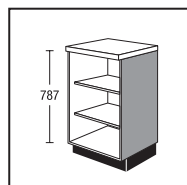

CURV

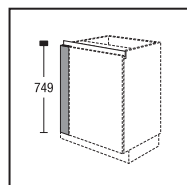

CUPF10
CUPF20

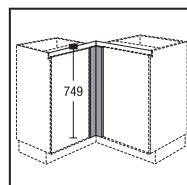

CUPEF65

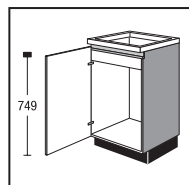

CSP40
CSP45
CSP50
CSP60

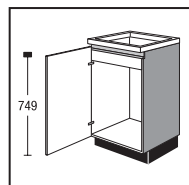

CSP40RW
CSP45RW
CSP50RW
CSP60RW

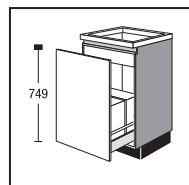

CSPA50M
CSPA60M

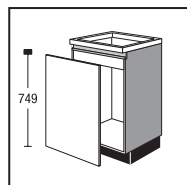

CSP45T
CSP50T
CSP60T

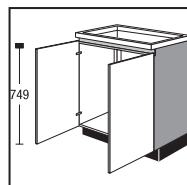

CSP80RW
CSP90RW
CSP100RW
CSP120RW

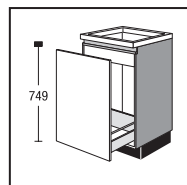

CSPA45
CSPA50
CSPA60

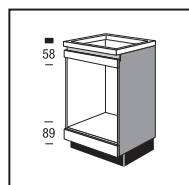

CUHB2

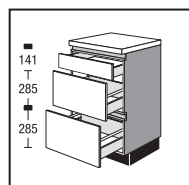

CKIS2A60
CKIS2A80
CKIS2A90
CKIS2A100
CKIS2A120

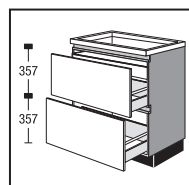

CKI2A60IS
CKI2A80IS
CKI2A90IS
CKI2A100IS
CKI2A120IS

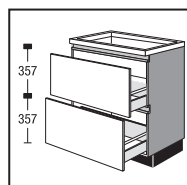

CKD2A60
CKD2A80
CKD2A90
CKD2A100
CKD2A120

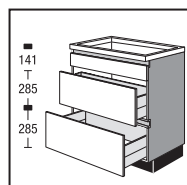

CKDB2A60
CKDB2A80
CKDB2A90
CKDB2A100
CKDB2A120

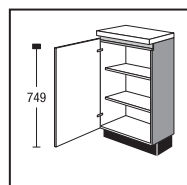

CU307933
CU407933
CU457933
CU507933
CU607933

Legenda simboli articoli



Riduzione larghezza

Sovrapprezzo per riduzione della larghezza alla fine della sottorubrica.

Riduzione della larghezza del mobile a quella inferiore successiva offerta.
Esempio: larghezza mobile 600 mm = riduzione fino a 501 mm



Riduzione profondità

Per supplemento e informazioni si veda il Registro 9, Elementi di progettazione Argomenti speciali, Sottoregistro Supplementi/Altro



Riduzione della profondità e della larghezza

Combinazioni delle due varianti

Per supplemento e informazioni si veda il Registro 9, Elementi di progettazione Argomenti speciali, Sottoregistro Supplementi/Altro



Base con profondità corpo 326 mm

I piedini zoccolo sono forniti sciolti.

Per mobili senza cassetto / estraibile:

- Profondità cassetto / estraibile 270 mm
- Mobili sempre con Servosoft

Informazioni su produzioni speciali





Preghiamo di tenere presenti le produzioni speciali per i mobili.

Sono possibili le seguenti personalizzazioni:

- riduzione della larghezza
- riduzione della profondità
- maggiore profondità dei lati del corpo

Per informazioni a riguardo si veda il Registro 9 Elementi di progettazione, Argomenti speciali, Sottoregistro Supplementi/altro.

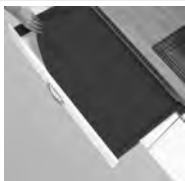
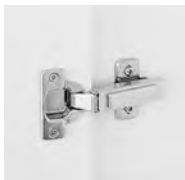
Varianti di dotazione

	<p>Cassetti/estraiabili esecuzione standard TANDEMBOX plus Colore grigio argento Variante: 506 = estrazione totale con Servosoft (tenere conto del sovrapprezzo!)</p>
	<p>Cassetti/estraiabili Professional (sovrapprezzo) TANDEMBOX antaro Colore antracite Estrazione totale con Servosoft Variante: 508 = Professional estrazione totale con Servosoft</p>
	<p>Cassetti / estraiabili Professional con lato in vetro (sovrapprezzo) TANDEMBOX antaro Colore antracite Estrazione totale con Servosoft Variante: 510 = Professional con Servosoft e vetro trasparente 512 = Professional con Servosoft e vetro opalino</p>
	<p>Tappetini antiscivolo (Sovrapprezzo per ogni mobile) Tutti i cassetti / gli estraiabili di una commessa vengono dotati dei possibili tappetini antiscivolo Attrezzatura cassetti/estraibile: Variante: 99 = senza tappetino antiscivolo 106 = tappetino antiscivolo in grigio argento 108 = tappetino antiscivolo in antracite</p>
	<p>Cerniera clip esecuzione standard Variante 414 in combinazione con supporto ribaltina di alta qualità</p>
	<p>Ammortizzazione anta girevole Top Motion (sovrapprezzo) Variante 418 Ammortizzazione anta girevole CLIP top BLUMOTION della Blum integrata in combinazione con supporto ribaltina di alta qualità</p>
	<p>Ammortizzazione anta girevole Top Motion (sovrapprezzo) Variante 428 Ammortizzazione anta girevole CLIP top BLUMOTION della Blum integrata in combinazione con supporto ribaltina AVENTOS HKS della Blum</p>

Basi

altezza 787 mm

Mobile senza piano e senza zoccolo Profondità corpo 560 mm

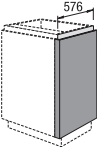
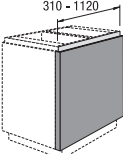
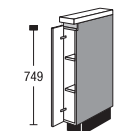
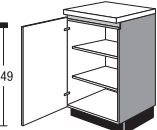
				Gruppo di prezzo											
		Larghezza		1	2	3	4	5	6	7	Servosoft	Pro Servosoft	VetroProServo	Ammortizzamento porta Top Motion	Ammortizzamento porta Top Motion Plus
 <p>Fianco facciata per termine della fila Materiale facciata con maniglia incassata Profondità 576 mm per profondità corpo di 560 mm Misura di progetto 53 mm Non progettare i fianchi delle facciate collegati direttamente agli elettrodomestici! Indicare la profondità corpo nell'ordinazione.</p>	CWUF53	60		152	155	157	159	170	189	211	-	-	-	-	-
	CWUF 53	60	CKM	-	-	-	-	-	189	211	-	-	-	-	-
	CWUF53	V		177	180	182	184	195	214	236	-	-	-	-	-
	CWUF53	V	CKM	-	-	-	-	-	214	236	-	-	-	-	-
 <p>Fianco facciata misura variabile per termine della fila Materiale facciata con maniglia incassata Variabile per profondità corpo 310 - 1120 mm Misura di progetto 53 mm Non progettare i fianchi delle facciate collegati direttamente agli elettrodomestici! Indicare la profondità corpo nell'ordinazione.</p>	CWUF53	V	I	182	185	187	189	200	219	241	-	-	-	-	-
	CWUF53	V	ICKM	-	-	-	-	-	219	241	-	-	-	-	-
	CWUF53	93	I	163	166	168	170	181	200	222	-	-	-	-	-
	CWUF 53	93	ICKM	-	-	-	-	-	200	222	-	-	-	-	-
 <p>Base 1 antina girevole 2 ripiani regolabili</p>	CU	15		94	102	107	116	128	140	155	-	-	-	4	4
	CU	30		72	76	80	84	90	97	106	-	-	-	4	4
 <p>Base 1 antina girevole 2 ripiani regolabili</p>	CU	40		82	86	89	94	102	108	116	-	-	-	4	4
	CU	45		82	86	90	95	104	110	117	-	-	-	4	4
	CU	50		83	88	92	97	106	112	119	-	-	-	4	4
	CU	55		83	88	92	97	106	112	119	-	-	-	4	4
	CU	60		84	89	94	99	110	112	117	-	-	-	4	4

5.12

Per le varianti dei mobili divisori è necessario montare il sistema di fissaggio antiribaltamento, fornito automaticamente in dotazione.

Basi

altezza 787 mm

Mobile senza piano e senza zoccolo Profondità corpo 560 mm

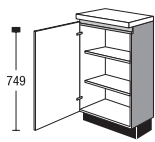
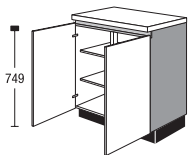
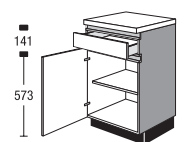
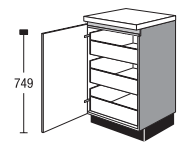
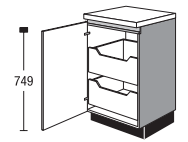
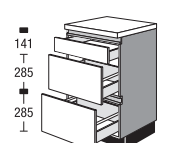
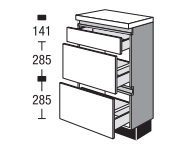
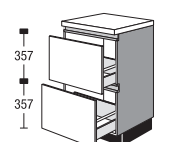









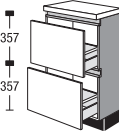

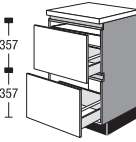
			Larghezza	Gruppo di prezzo							Servosoft	Pro Servosoft	VetroProServo	Ammortizzamento porta Top Motion	Ammortizzamento porta Top Motion Plus		
				1	2	3	4	5	6	7							
 <p>Base 1 antina girevole 2 ripiani regolabili <i>I piedini zoccolo sono forniti sciolti.</i></p>		CU	30	79	33	112	116	119	123	130	136	146	-	-	-	4	4
		CU	40	79	33	121	125	129	133	142	148	155	-	-	-	4	4
		CU	45	79	33	124	129	133	137	147	152	160	-	-	-	4	4
		CU	50	79	33	127	133	136	141	150	156	164	-	-	-	4	4
		CU	60	79	33	132	137	142	147	158	160	165	-	-	-	4	4
 <p>Base 2 antine a cerniera 2 ripiani regolabili</p>		CU	80		121	132	139	148	164	175	190	-	-	-	8	8	
		CU	90		126	136	144	151	168	180	197	-	-	-	8	8	
		CU	100		132	138	146	154	173	186	205	-	-	-	8	8	
		CU	120		154	161	169	178	198	212	232	-	-	-	8	8	
 <p>Base 1 cassetto 1 antina girevole 1 ripiano regolabile</p>		CUS	30		81	84	87	92	101	109	120	5	8	8	4	4	
		CUS	40		88	93	98	102	114	120	131	5	8	8	4	4	
		CUS	45		97	103	108	113	126	133	143	5	8	8	4	4	
		CUS	50		100	106	111	116	128	134	144	5	8	8	4	4	
		CUS	60		108	114	120	126	142	147	158	5	8	8	4	4	
 <p>Base con carrelli interni 1 antina girevole 3 cassetti interni <i>Se previste all'inizio della parete, le ante girevoli devono potere essere aperte fino a 90°.</i></p>		CU	30	IS	129	136	142	149	159	164	175	15	24	24	4	4	
		CU	40	IS	142	150	156	162	174	179	191	15	24	24	4	4	
		CU	45	IS	147	155	161	167	180	184	197	15	24	24	4	4	
		CU	50	IS	149	157	164	170	181	187	199	15	24	24	4	4	
		CU	60	IS	153	164	170	178	191	197	210	15	24	24	4	4	
 <p>Base con carrelli interni 1 antina girevole 2 carrelli interni <i>Se previste all'inizio della parete, le ante girevoli devono potere essere aperte fino a 90°.</i></p>		CU	30	IA	116	122	128	134	145	155	170	10	16	32	4	4	
		CU	40	IA	129	136	143	150	164	174	186	10	16	32	4	4	
		CU	45	IA	132	139	146	153	168	178	190	10	16	32	4	4	
		CU	50	IA	134	144	150	158	174	184	197	10	16	32	4	4	
		CU	60	IA	139	149	156	164	182	185	195	10	16	32	4	4	
 <p>Base 1 cassetto 2 carrelli</p>		CUS2A	30		117	125	132	139	152	163	178	15	24	40	-	-	
		CUS2A	40		119	126	133	141	154	164	180	15	24	40	-	-	
		CUS2A	45		125	132	138	146	159	169	184	15	24	40	-	-	
		CUS2A	50		134	143	150	158	174	184	199	15	24	40	-	-	
		CUS2A	60		142	154	160	167	188	200	218	15	24	40	-	-	
		CUS2A	80		174	184	193	201	224	239	259	21	30	46	-	-	
		CUS2A	90		181	192	200	209	231	246	267	21	30	46	-	-	
		CUS2A	100		195	206	215	225	249	265	288	21	30	46	-	-	
		CUS2A	120		229	241	250	262	287	304	330	21	30	46	-	-	
 <p>Base con Servosoft / per ogni Servosoft 1 cassetto profondità 270 mm 2 carrelli profondità 270 mm <i>I piedini zoccolo sono forniti sciolti.</i></p>		CUS2A	30	79	33	158	165	172	180	193	203	218	-	9	25	-	-
		CUS2A	40	79	33	166	173	179	186	199	209	224	-	9	25	-	-
		CUS2A	45	79	33	170	177	183	191	204	214	229	-	9	25	-	-
		CUS2A	50	79	33	172	180	187	195	210	219	233	-	9	25	-	-
		CUS2A	60	79	33	180	191	196	203	223	234	251	-	9	25	-	-
 <p>Base 2 carrelli</p>		CU2A	50		128	138	145	150	170	180	196	10	16	32	-	-	
		CU2A	60		135	147	153	160	180	192	209	10	16	32	-	-	
		CU2A	80		193	203	211	219	241	256	276	16	22	38	-	-	
		CU2A	90		204	214	223	231	254	269	291	16	22	38	-	-	
		CU2A	100		215	220	229	238	261	276	301	16	22	38	-	-	
		CU2A	120		250	255	260	270	294	309	339	16	22	38	-	-	

Per le varianti dei mobili divisori è necessario montare il sistema di fissaggio antibaltamento, fornito automaticamente in dotazione.

Basi

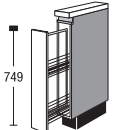
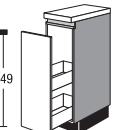
altezza 787 mm

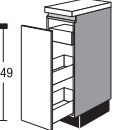
Mobile senza piano e senza zoccolo Profondità corpo 560 mm





		Larghezza			Gruppo di prezzo												
			50	79	33	1	2	3	4	5	6	7	Servosoft	Pro Servosoft	VetroProServo	Ammortizzatore porta Top Motion	Ammortizzatore porta Top Motion Plus
 <p>Base con Servosoft / per ogni Servosoft 2 carrelli profondità 270 mm <i>I piedini zoccolo sono forniti sciolti.</i></p>		CU2A	50	79	33	155	166	171	178	196	208	224	-	6	22	-	-
		CU2A	60	79	33	161	172	178	184	204	215	232	-	6	22	-	-
 <p>Base con cassetto interno. 1 carrello 1 cassetto interno 1 carrello <i>Ordinare a parte il trascinatore per cassette. Articolo ZIS 1 (contiene 1 pezzo)</i></p> <p>Integrazioni adatte:</p> <p>Trascinatore per cassetto/estraibile interno da avvitare alla facciata n° 1 <i>Non utilizzabile con le gamme: IP 4820, IP 7500</i></p>		CU2A	50		IS	159	168	177	184	205	207	239	15	24	40	-	-
		CU2A	60		IS	171	181	190	198	221	223	257	15	24	40	-	-
		CU2A	80		IS	216	227	236	245	270	287	309	21	30	46	-	-
		CU2A	90		IS	227	237	245	254	276	294	327	21	30	46	-	-
		CU2A	100		IS	237	246	255	262	283	302	340	21	30	46	-	-
		CU2A	120		IS	271	278	287	292	309	330	384	21	30	46	-	-
 <p>Base con colonna estraibile con ammortizzatore 1 estraibile totale con ammortizzazione con 2 cesti <i>Elemento cromato grigio argento</i></p> <p>Battuta L</p>		CUA	15			148	153	159	164	175	186	199	-	-	-	-	-
 <p>Base 1 estraibile con 2 cassette</p>		CUA	30		S	96	102	106	112	122	130	141	10	16	16	-	-
		CUA	40		S	112	117	121	128	137	145	157	10	16	16	-	-
 <p>Base 1 estraibile con 2 cassette 1 cassetto interno</p>		CUA	30		SIS	120	127	133	140	153	163	177	15	24	24	-	-
		CUA	40		SIS	136	142	148	155	167	177	191	15	24	24	-	-

5.14 Per le varianti dei mobili divisori è necessario montare il sistema di fissaggio antiribaltamento, fornito automaticamente in dotazione.

Basi

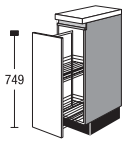
altezza 787 mm

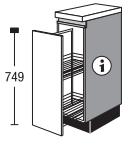
Mobile senza piano e senza zoccolo Profondità corpo 560 mm



		Larghezza	Gruppo di prezzo							Servosoft	Pro Servosoft	VetroProServo	Ammortizzamento porta Top Motion	Ammortizzamento porta Top Motion Plus
			1	2	3	4	5	6	7					
 <p>Base con colonna estraibile con ammortizzatore</p> <p>1 estraibile totale con ammortizzazione 2 cestelli regolabili</p> <p><i>Elemento cromato grigio argento</i></p> <p><i>Battuta R = guida a destra Battuta L = guida a sinistra</i></p>  <p>Integrazioni adatte:</p> <p>Cestello da appendere grigio argento n° 2</p>	CUA	30	152	158	163	167	177	186	198	-	-	-	-	-
	ZIK 30 S2		10	10	10	10	10	10	10	-	-	-	-	-
 <p>Base Dispensa Junior III</p> <p>1 estraibile totale con ammortizzazione con 2 cesti</p> <p><i>Caratteristica accessori cestelli: cestelli cromati grigio argento</i></p> <p><i>Informazioni supplementari sui mobili:</i></p> <p><i>Inclusa estrazione totale con ammortizzazione</i></p> <p>Osservare le informazioni sui mobili!</p>  <p>Cesto: cesto da appendere grigio argento</p> <p>Integrazioni adatte:</p> <p>Vaschetta da inserire in plastica Bianco altezza 12 mm</p> <p>Cestello da appendere grigio argento</p>	CUA	30	J	167	174	180	185	196	208	222	-	-	-	-
	ZIE	30		3	3	3	3	3	3	3	-	-	-	-
	ZIK	30		6	6	6	6	6	6	6	-	-	-	-

Per le varianti dei mobili divisori è necessario montare il sistema di fissaggio antibaltamento, fornito automaticamente in dotazione.

Basi

altezza 787 mm

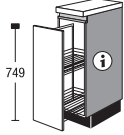
Mobile senza piano e senza zoccolo Profondità corpo 560 mm

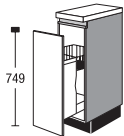
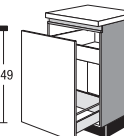
		Larghezza	Gruppo di prezzo							Servosoft	Pro Servosoft	VetroProServo	Ammortizzamento porta Top Motion	Ammortizzamento porta Top Motion Plus	
			1	2	3	4	5	6	7						
 <p>Base Dispensa Junior III 1 estraibile totale con ammortizzazione con 2 cesti</p> <p><i>Caratteristica accessori cestelli: Comfortline, piano in legno con ringhierino in metallo</i></p> <p>Osservare le informazioni sui mobili!</p>  <p>Cesto: piano in legno con ringhierino in metallo</p> <p>Integrazioni adatte:</p> <p>Cestello da appendere Piano in legno con ringhierino in metallo</p>	CUA	30	JP	177	184	190	196	208	219	233	-	-	-	-	
	ZIK	30	P	7	7	7	7	7	7	7	-	-	-	-	
 <p>Base per bague 1 estraibile con inserto a cestello e tasca per bague</p> <p><i>Elemento cromato grigio argento</i></p> <p><i>Disposizione delle maniglie solo orizzontale</i></p>	CUA	30	B	149	154	159	164	174	183	196	5	8	8	-	
 <p>Base con cassetto interno.</p> <p>1 carrello 1 cassetto interno</p> <p><i>Ordinare a parte il trascinatore per cassette. Articolo ZIS 1 (contiene 1 pezzo)</i></p> <p>Integrazioni adatte:</p> <p>Trascinatore per cassetto/estraibile interno da avvitare alla facciata n° 1</p> <p><i>Non utilizzabile con le gamme: IP 4820, IP 7500</i></p>	<input checked="" type="checkbox"/>	CUA	30	IS	97	102	107	113	123	131	142	10	16	24	-
	<input checked="" type="checkbox"/>	CUA	45	IS	115	119	124	131	141	149	161	10	16	24	-
	<input checked="" type="checkbox"/>	CUA	50	IS	117	124	129	135	148	154	166	10	16	24	-
	<input checked="" type="checkbox"/>	CUA	60	IS	118	127	132	137	153	163	177	10	16	24	-
		ZIS 1			2	2	2	2	2	2	2	-	-	-	-

5.16

Per le varianti dei mobili divisori è necessario montare il sistema di fissaggio antiribaltamento, fornito automaticamente in dotazione.

Basi, Basi ad angolo

altezza 787 mm

Mobile senza piano e senza zoccolo Profondità corpo 560 mm

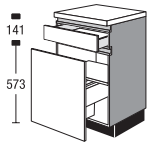
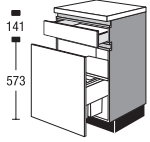
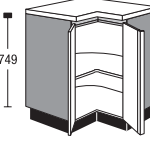
	Larghezza	Gruppo di prezzo							Servosoft	Pro Servosoft	VetroProServo	Ammortizzamento porta Top Motion	Ammortizzamento porta Top Motion Plus		
		1	2	3	4	5	6	7							
 <p>Base con sistema di raccolta differenziata dei rifiuti</p> <p>1 cassetto 1 carrello</p> <p>1 piano per coperchio 2 pattumiere</p> <p>Capacità Larghezza cassetto 50 2 recipienti 13 litri</p> <p>Larghezza cassetto 60 2 recipienti da 17 litri</p> <p>B = 306 T = 180 H = 310</p> <p>La fig. mostra la larghezza 50 mm</p>	CUSA	50	MH2	237	252	256	258	288	300	318	-	6	6	-	-
	CUSA	60	MH2	245	261	265	268	298	310	329	-	6	6	-	-
 <p>Base con sistema di raccolta differenziata dei rifiuti</p> <p>1 cassetto 1 carrello</p> <p>1 piano per coperchio 3 pattumiere</p> <p>Capacità 2 recipienti da 8 litri 1 recipiente 17 litri</p> <p>B = 230 T = 306 H = 310</p> <p>B = 230 T = 153 H = 310</p>	CUSA	60	MH3	256	273	276	280	311	324	343	-	6	6	-	-
 <p>Base ad angolo</p> <p>2 antine a cerniera 1 ripiano montato fisso</p> <p>Misura di progetto 916 x 916 mm</p> <p>L'armadietto può venire smontato sul posto</p> <p>749</p>	CUE	90		222	232	238	244	250	257	274	-	-	-	8	8

Per le varianti dei mobili divisori è necessario montare il sistema di fissaggio antibaltamento, fornito automaticamente in dotazione.

Basi ad angolo

altezza 787 mm

Mobile senza piano e senza zoccolo Profondità corpo 560 mm

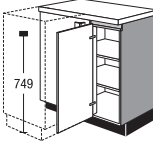
	Larghezza	Gruppo di prezzo							Servosoft	Pro Servosoft	VetroProServo	Ammortizzamento porta Top Motion	Ammortizzamento porta Top Motion Plus	
		1	2	3	4	5	6	7						
 <p>Base ad angolo con pannello liscio e fascia sfusa, in esecuzione frontale o colore frontale per l'annessione di basi 1 antina girevole 2 ripiani regolabili</p> <p><i>Misura di progetto 905-1100 x 616-650 mm</i> <i>Larghezza corpo 600 mm</i></p> <p><i>Per i progetti con lavastoviglie adiacente, la fascia angolare è fornita con finto riporto.</i></p> <p><i>Con misura di progetto superiore a 650 mm, si deve ordinare una fascia supplementare.</i></p> <p><i>Ordinare eventualmente a parte il limitatore di apertura anta girevole Z19</i></p>	CUE Largh. antina 30	95	139	149	158	167	175	188	209	-	-	-	4	4
<p>Base ad angolo come prima, ma</p> <p><i>Misura di progetto 1005-1200 x 616-650 mm</i> <i>Larghezza corpo 900 mm</i></p>	CUE Largh. antina 40	105	149	158	167	177	184	197	217	-	-	-	4	4
<p>Base ad angolo come prima, ma</p> <p><i>Misura di progetto 1055-1250 x 616-650 mm</i> <i>Larghezza corpo 900 mm</i></p>	CUE Largh. antina 45	110	153	163	173	182	190	204	225	-	-	-	4	4
<p>Base ad angolo come prima, ma</p> <p><i>Misura di progetto 1105-1300 x 616-650 mm</i> <i>Larghezza corpo 1000 mm</i></p>	CUE Largh. antina 50	115	154	162	171	180	188	201	222	-	-	-	4	4
<p>Base ad angolo come prima, ma</p> <p><i>Misura di progetto 1205-1400 x 616-650 mm</i> <i>Larghezza corpo 1000 mm</i></p>	CUE Largh. antina 60	125	154	162	171	180	188	201	222	-	-	-	4	4

5.18

Per le varianti dei mobili divisori è necessario montare il sistema di fissaggio antiribaltamento, fornito automaticamente in dotazione.

Basi ad angolo

altezza 787 mm

Mobile senza piano e senza zoccolo Profondità corpo 560 mm

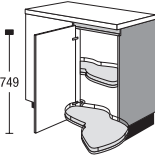
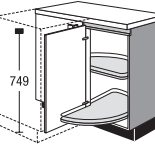
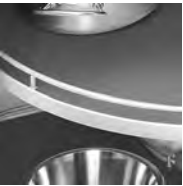
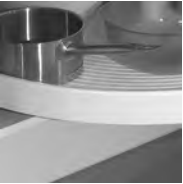
		Larghezza	Gruppo di prezzo							Servosoft	Pro Servosoft	VetroProServo	Ammortizzamento porta Top Motion	Ammortizzamento porta Top Motion Plus		
			1	2	3	4	5	6	7							
 <p>Base ad angolo con pannello liscio e fascia sfusa larghezza 50 mm, nel colore facciata per l'inserimento di basi 1 antina girevole 2 piani girevoli in legno completamente estraibili con ringhierino in metallo LeMans con ammortizzazione e chiusura automatica</p> <p><i>Misura di progetto 1100 x 650 mm</i> <i>Larghezza corpo 900 mm</i></p> <p><i>Possibile spostare in avanti per compensazione misure</i> <i>(Misure minime di regolazione: 1055 x 600 mm)</i></p> <p><i>Per i progetti con lavastoviglie adiacente, la fascia angolare è fornita con finto riporto.</i></p> <p><i>Con misura di progetto superiore a 650 mm, si deve ordinare una fascia supplementare.</i></p>	CUE	110	LMP	351	361	368	375	388	402	431	-	-	-	4	4	
	<p>Base ad angolo come prima, ma 2 piani girevoli in legno completamente estraibili con ringhierino in metallo LeMans</p> <p><i>Misura di progetto 1100 x 650 mm</i> <i>Larghezza corpo 900 mm</i></p> <p><i>Possibile spostare in avanti per compensazione misure</i> <i>(Misure minime di regolazione: 1055 x 600 mm)</i></p>		CUE	110	LM	326	337	345	351	364	377	404	-	-	-	4
 <p>Base ad angolo con pannello liscio e fascia sfusa larghezza 50 mm, nel colore facciata per l'inserimento di basi 1 antina girevole 2 piani girevoli in legno con ringhierino in metallo</p> <p><i>Misura di progetto 1105-1300 x 616-650 mm</i> <i>Larghezza corpo 1000 mm</i></p> <p><i>Per i progetti con lavastoviglie adiacente, la fascia angolare è fornita con finto riporto.</i></p> <p><i>Con misura di progetto superiore a 650 mm, si deve ordinare una fascia supplementare.</i></p> <p><i>Ordinare eventualmente a parte il limitatore di apertura anta girevole Z19</i></p>	CUE	115	KP	220	230	238	245	258	273	296	-	-	-	4	4	
	<p><i>Esecuzione L</i></p> 	CUE	115	K	164	174	181	189	202	216	237	-	-	-	4	4
<p><i>Esecuzione L</i></p> 																

Per le varianti dei mobili divisori è necessario montare il sistema di fissaggio antibaltamento, fornito automaticamente in dotazione.

Basi ad angolo

altezza 787 mm

Mobile senza piano e senza zoccolo Profondità corpo 560 mm

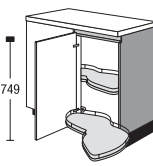
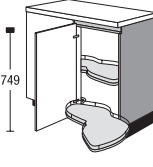
	Larghezza	Gruppo di prezzo							Servosoft	Pro Servosoft	VetroProServo	Ammortizzamento porta Top Motion	Ammortizzamento porta Top Motion Plus		
		1	2	3	4	5	6	7							
 <p>Base ad angolo con pannello liscio e fascia sfusa larghezza 50 mm, nel colore facciata per l'inserimento di basi 1 antina girevole 2 piani girevoli in legno completamente estraibili con ringhierino in metallo LeMans</p> <p>Esecuzione L</p> <p>Misura di progetto 1105-1300 x 616-650 mm Larghezza corpo 1000 mm</p> <p>Per i progetti con lavastoviglie adiacente, la fascia angolare è fornita con finto riporto.</p> <p>Con misura di progetto superiore a 650 mm, si deve ordinare una fascia supplementare.</p> <p>Ordinare eventualmente a parte il limitatore di apertura anta girevole Z19</p>	CUE Largh. antina 50	115	LM	336	346	355	361	374	388	415	-	-	-	4	4
	CUE Largh. antina 50	115	LMP	360	370	378	385	399	413	442	-	-	-	4	4
 <p>Base ad angolo con pannello liscio e fascia sfusa larghezza 50 mm, nel colore facciata per l'inserimento di basi 1 antina girevole 2 piani girevoli in legno completamente estraibili con ringhierino in metallo LeMans</p> <p>Esecuzione L</p> <p>Misura di progetto 1205-1400 x 616-650 mm Larghezza corpo 1000 mm</p> <p>Per i progetti con lavastoviglie adiacente, la fascia angolare è fornita con finto riporto.</p> <p>Con misura di progetto superiore a 650 mm, si deve ordinare una fascia supplementare.</p> <p>Ordinare eventualmente a parte il limitatore di apertura anta girevole Z19</p>	CUE Largh. antina 60	125	LM	344	354	363	370	384	399	427	-	-	-	4	4
	CUE Largh. antina 60	125	LMP	368	379	387	395	408	423	452	-	-	-	4	4

5.20

Per le varianti dei mobili divisori è necessario montare il sistema di fissaggio antiribaltamento, fornito automaticamente in dotazione.

Scaffali

altezza 787 mm

Mobile senza piano e senza zoccolo Profondità corpo 560 mm

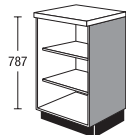

Base scaffale

2 ripiani regolabili

Esecuzione materiale corpo

Si prega di indicare la larghezza desiderata (150-600 mm).

Non disponibile nei colori dei lati a vista.



CUR

Larghezza

Gruppo di prezzo

1	2	3	4	5	6	7
130	130	130	130	130	130	130

Servosoft

Pro Servosoft

VetroProServo

Ammortizzamento porta Top Motion

Ammortizzamento porta Top Motion Plus

-

-

-

-

-

Basi per fornello / basi per piano di cottura

altezza 787 mm

Mobile senza piano e senza zoccolo Profondità corpo 560 mm

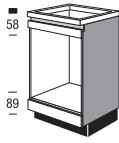
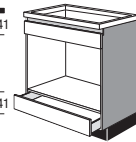
	Larghezza	Gruppo di prezzo							Servosoft	Pro Servosoft	VetroProServo	Ammortizzamento porta Top Motion	Ammortizzamento porta Top Motion Plus	
		1	2	3	4	5	6	7						
 <p>Sottopiano per fornelli da incasso</p> <p>Misura nicchia: altezza 599 mm larghezza max. 568 mm, profondità 560 mm</p> <p>2 pannelli frontali montati fissi</p> <p><i>Indicare il tipo del fornello</i></p> <p><i>Indicare lo spessore dei piani di lavoro</i></p> <p><i>L'indicazione per la ventilazione in avanti è obbligatoria!</i></p> <p><i>Le facciate rivestite in pellicola vengono fornite accompagnate da profili gratuiti di protezione contro il calore.</i></p>	CUHB	2	97	100	102	104	106	110	118	-	-	-	-	-
	CLHFIK		8	8	8	8	8	8	8	8	-	-	-	-
 <p>Base per piano di cottura incassato</p> <p>Dimensioni nicchia: altezza 464-494 mm larghezza max. 868 mm, profondità 560 mm 1 frontalino in alto montato fisso 1 cassetto</p> <p><i>Il frontalino deve essere tagliato in opera.</i></p> <p><i>Indicare il tipo di elettrodomestico</i></p> <p><i>Indicare lo spessore dei piani di lavoro</i></p> <p><i>L'indicazione per la ventilazione in avanti è obbligatoria!</i></p>	CUMBS	90	181	190	196	204	217	222	232	5	8	8	-	-
	CLHFIK		8	8	8	8	8	8	8	8	-	-	-	-

Basi per fornello / basi per piano di cottura

altezza 787 mm

Mobile senza piano e senza zoccolo Profondità corpo 560 mm

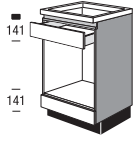
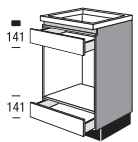
	Larghezza	Gruppo di prezzo							Servosoft	Pro Servosoft	VetroProServo	Ammortizzamento porta Top Motion	Ammortizzamento porta Top Motion Plus
		1	2	3	4	5	6	7					
 <p>Base per microonde Dimensioni nicchia: altezza 450 mm, larghezza max. 568 mm, profondità 560 mm</p> <p>1 cassetto 1 fondo di protezione per cavi 1 frontalino in alto montato fisso</p> <p><i>Indicare lo spessore dei piani di lavoro</i></p> <p><i>Indicare il tipo di elettrodomestico</i></p> <p><i>L'indicazione per la ventilazione in avanti è obbligatoria!</i></p> <p>Sovrapprezzo per fresatura maniglia incassata in piani di cottura a induzione</p> <p>Per aerazione sotto il piano di lavoro</p> <p><i>Indicare il tipo di elettrodomestico</i></p>	CKIMSB	122	129	133	139	149	152	160	5	8	8	-	-
	CLHFIK	8	8	8	8	8	8	8	-	-	-	-	-
 <p>Base per microonde Dimensioni nicchia: altezza 450 mm, larghezza max. 568 mm, profondità 560 mm</p> <p>2 cassette 1 fondo di protezione per cavi</p> <p><i>Indicare lo spessore dei piani di lavoro</i></p> <p><i>Indicare il tipo di elettrodomestico</i></p> <p><i>L'indicazione per la ventilazione in avanti è obbligatoria!</i></p> <p>Sovrapprezzo per fresatura maniglia incassata in piani di cottura a induzione</p> <p>Per aerazione sotto il piano di lavoro</p> <p><i>Indicare il tipo di elettrodomestico</i></p>	CKIM2S	149	156	161	167	177	180	189	10	16	16	-	-
	CLHFIK	8	8	8	8	8	8	8	-	-	-	-	-

Per le varianti dei mobili divisori è necessario montare il sistema di fissaggio antibaltamento, fornito automaticamente in dotazione.

Basi per piani di cottura ottimizzate per punti di cottura a induzione e a riscaldamento convenzionale

altezza 787 mm

Mobile senza piano e senza zoccolo Profondità corpo 560 mm

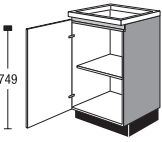
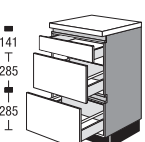
		Larghezza	Gruppo di prezzo							Servosoft	Pro Servosoft	VetroProServo	Ammortizzamento porta Top Motion	Ammortizzamento porta Top Motion Plus
			1	2	3	4	5	6	7					
 <p>Base per piano di cottura 1 antina girevole 1 fondo di protezione per cavi 1 ripiano regolabile</p> <p><i>Indicare il tipo di elettrodomestico</i></p> <p><i>Indicare lo spessore dei piani di lavoro</i></p> <p><i>L'indicazione per la ventilazione in avanti è obbligatoria!</i></p>	CKI	40	87	90	95	101	112	117	125	-	-	-	4	4
	CKI	45	88	91	97	102	114	118	127	-	-	-	4	4
	CKI	50	89	95	100	104	116	120	129	-	-	-	4	4
	CKI	60	91	97	102	108	122	129	138	-	-	-	4	4
<p>Sovrapprezzo per fresatura maniglia incassata in piani di cottura a induzione Per aerazione sotto il piano di lavoro</p> <p><i>Indicare il tipo di elettrodomestico</i></p>	CLHFIK		8	8	8	8	8	8	8	-	-	-	-	-
 <p>Base per piano di cottura 1 cassetto 1 fondo di protezione per cavi 2 carrelli</p> <p><i>Indicare lo spessore dei piani di lavoro</i></p> <p><i>Spazio libero di 40 mm fino al bordo inferiore del piano di lavoro.</i></p> <p><i>Indicare il tipo di elettrodomestico</i></p> <p><i>Nella progettazione e nel montaggio si devono obbligatoriamente rispettare le distanze di sicurezza prescritte dal costruttore dell'elettrodomestico!</i></p> <p><i>L'indicazione per la ventilazione in avanti è obbligatoria!</i></p>	CKIS2A	60	171	183	190	197	219	232	252	15	24	40	-	-
	CKIS2A	80	224	235	245	255	280	297	321	21	30	46	-	-
	CKIS2A	90	232	244	254	263	289	306	331	21	30	46	-	-
	CKIS2A	100	247	260	271	282	310	329	349	21	30	46	-	-
	CKIS2A	120	274	289	301	313	344	365	381	21	30	46	-	-
<p>Sovrapprezzo per fresatura maniglia incassata in piani di cottura a induzione Per aerazione sotto il piano di lavoro</p> <p><i>Indicare il tipo di elettrodomestico</i></p>	CLHFIK		8	8	8	8	8	8	8	-	-	-	-	-

Basi per piani di cottura ottimizzate per punti di cottura a induzione e a riscaldamento convenzionale

altezza 787 mm

Mobile senza piano e senza zoccolo Profondità corpo 560 mm

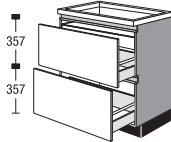
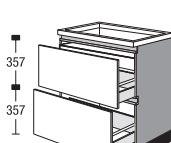
	Larghezza	Gruppo di prezzo							Servosoft	Pro Servosoft	VetroProServo	Ammortizzamento porta Top Motion	Ammortizzamento porta Top Motion Plus				
		1	2	3	4	5	6	7									
 <p>Base per piano di cottura</p> <p>1 carrello 1 fondo di protezione per cavi 1 carrello</p> <p>Spazio libero di 40 mm fino al bordo inferiore del piano di lavoro. Indicare lo spessore dei piani di lavoro</p> <p>Indicare il tipo di elettrodomestico</p> <p>Nella progettazione e nel montaggio si devono obbligatoriamente rispettare le distanze di sicurezza prescritte dal costruttore dell'elettrodomestico!</p> <p>L'indicazione per la ventilazione in avanti è obbligatoria!</p>	CKI2A	60		156	166	175	183	206	221	241	10	16	32	-	-		
	CKI2A	80		197	207	215	224	244	259	280	16	22	38	-	-		
	CKI2A	90		207	217	226	234	257	272	293	16	22	38	-	-		
	CKI2A	100		218	223	232	241	264	279	304	16	22	38	-	-		
	CKI2A	120		243	248	253	262	288	303	332	16	22	38	-	-		
<p>Sovrapprezzo per fresatura maniglia incassata in piani di cottura a induzione</p> <p>Per aerazione sotto il piano di lavoro</p> <p>Indicare il tipo di elettrodomestico</p>	CLHFIK			8	8	8	8	8	8	8	-	-	-	-	-		
	 <p>Base per piano di cottura</p> <p>1 carrello 1 fondo di protezione per cavi 1 cassetto interno 1 carrello</p> <p>Indicare lo spessore dei piani di lavoro</p> <p>Spazio libero di 40 mm fino al bordo inferiore del piano di lavoro.</p> <p>Indicare il tipo di elettrodomestico</p> <p>Nella progettazione e nel montaggio si devono obbligatoriamente rispettare le distanze di sicurezza prescritte dal costruttore dell'elettrodomestico!</p> <p>L'indicazione per la ventilazione in avanti è obbligatoria!</p>	CKI2A	60	IS	178	189	199	209	234	251	274	15	24	40	-	-	
		CKI2A	80	IS	221	231	242	251	274	291	313	21	30	46	-	-	
		CKI2A	90	IS	233	245	255	264	290	306	331	21	30	46	-	-	
		CKI2A	100	IS	245	259	268	277	305	321	349	21	30	46	-	-	
CKI2A		120	IS	273	286	298	307	340	355	389	21	30	46	-	-		
<p>Sovrapprezzo per fresatura maniglia incassata in piani di cottura a induzione</p> <p>Per aerazione sotto il piano di lavoro</p> <p>Indicare il tipo di elettrodomestico</p>	CLHFIK			8	8	8	8	8	8	8	-	-	-	-	-		
	<p>Integrazioni adatte:</p>																
		<p>Trascinatore per cassetto/estraibile interno</p> <p>da avvitare alla facciata n° 1</p> <p>Non utilizzabile con le gamme: IP 4820, IP 7500</p>	ZIS 1		2	2	2	2	2	2	2	-	-	-	-	-	

Per le varianti dei mobili divisori è necessario montare il sistema di fissaggio antiribaltamento, fornito automaticamente in dotazione.

5.25

Basi per piano di cottura per aspiratore integrato nel piano

altezza 787 mm

Mobile senza piano e senza zoccolo Profondità corpo 560 mm

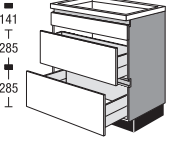
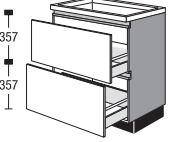
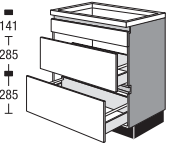
	Larghezza	Gruppo di prezzo							Servosoft	Pro Servosoft	VetroProServo	Ammortizzamento porta Top Motion	Ammortizzamento porta Top Motion Plus		
		1	2	3	4	5	6	7							
 <p>Base per piano di cottura con aspiratore integrato nel piano</p> <p>1 frontalino in alto montato fisso 1 carrello 1 carrello (profondità ridotta secondo il tipo di elettrodomestico) NEW</p> <p><i>Indicare il tipo di elettrodomestico</i></p> <p><i>Indicare lo spessore dei piani di lavoro</i></p> <p><i>A seconda dell'elettrodomestico è necessario un adattamento in opera.</i></p> <p><i>L'indicazione per la ventilazione in avanti è obbligatoria!</i></p> <p><i>Non possiamo assumerci alcuna responsabilità per la formazione di rigonfiamenti dovuti al funzionamento con ventilazione.</i></p>	CKDB2A	60		181	191	198	206	227	241	258	10	16	32	-	-
	CKDB2A	80		187	197	206	214	236	251	271	16	22	38	-	-
	CKDB2A	90		189	199	208	216	239	254	274	16	22	38	-	-
	CKDB2A	100		202	213	222	231	256	272	292	16	22	38	-	-
	CKDB2A	120		230	242	251	261	289	306	327	16	22	38	-	-
 <p>Base per piano di cottura con aspiratore integrato nel piano</p> <p>1 carrello (profondità ridotta secondo il tipo di elettrodomestico) 1 pannello interno montato fisso 1 carrello (profondità ridotta secondo il tipo di elettrodomestico)</p> <p><i>Indicare il tipo di elettrodomestico</i></p> <p><i>Indicare lo spessore dei piani di lavoro</i></p> <p><i>A seconda dell'elettrodomestico è necessario un adattamento in opera.</i></p> <p><i>L'indicazione per la ventilazione in avanti è obbligatoria!</i></p> <p><i>Non possiamo assumerci alcuna responsabilità per la formazione di rigonfiamenti dovuti al funzionamento con ventilazione.</i></p>	CKD2A	60		177	186	193	200	220	234	250	10	16	32	-	-
	CKD2A	80		182	193	200	209	229	244	263	16	22	38	-	-
	CKD2A	90		184	195	202	211	232	247	266	16	22	38	-	-
	CKD2A	100		197	209	216	226	249	265	285	16	22	38	-	-
	CKD2A	120		225	238	245	256	282	299	320	16	22	38	-	-
 <p>Base per piano di cottura con aspiratore integrato nel piano NEW</p> <p>con schienale continuo NEW</p> <p>1 frontalino in alto montato fisso NEW</p> <p>1 carrello NEW</p> <p>1 carrello NEW</p> <p><i>Indicare il tipo di elettrodomestico</i></p> <p><i>Indicare lo spessore dei piani di lavoro</i></p> <p><i>A seconda dell'elettrodomestico è necessario un adattamento in opera.</i></p> <p><i>L'indicazione per la ventilazione in avanti è obbligatoria!</i></p> <p><i>Non possiamo assumerci alcuna responsabilità per la formazione di rigonfiamenti dovuti al funzionamento con ventilazione.</i></p> <p><i>L'apparecchio deve essere idoneo per il ricircolo d'aria non guidato.</i></p>	CKDB2A	60	U	181	191	198	206	227	241	258	10	16	32	-	-
	CKDB2A	80	U	187	197	206	214	236	251	271	16	22	38	-	-
	CKDB2A	90	U	189	199	208	216	239	254	274	16	22	38	-	-
	CKDB2A	100	U	202	213	222	231	256	272	292	16	22	38	-	-
	CKDB2A	120	U	230	242	251	261	289	306	327	16	22	38	-	-

Basi per piano di cottura per aspiratore integrato nel piano

altezza 787 mm

Mobile senza piano e senza zoccolo Profondità corpo 560 mm

			Gruppo di prezzo													
			Larghezza		1	2	3	4	5	6	7	Servosoft	Pro Servosoft	VetroProServo	Ammortizzamento porta Top Motion	Ammortizzamento porta Top Motion Plus
 <p>Base per piano di cottura con aspiratore integrato nel piano</p> <p>con schienale continuo 1 carrello 1 pannello interno montato fisso 1 carrello</p> <p><i>Indicare il tipo di elettrodomestico</i></p> <p><i>Indicare lo spessore dei piani di lavoro</i></p> <p><i>A seconda dell'elettrodomestico è necessario un adattamento in opera.</i></p> <p><i>L'indicazione per la ventilazione in avanti è obbligatoria!</i></p> <p><i>Non possiamo assumerci alcuna responsabilità per la formazione di rigonfiamenti dovuti al funzionamento con ventilazione.</i></p> <p><i>L'apparecchio deve essere idoneo per il ricircolo d'aria non guidato.</i></p>	NEW	CKD2A	60	U	177	186	193	200	220	234	250	10	16	32	-	-
	NEW	CKD2A	80	U	182	193	200	209	229	244	263	16	22	38	-	-
	NEW	CKD2A	90	U	184	195	202	211	232	247	266	16	22	38	-	-
	NEW	CKD2A	100	U	197	209	216	226	249	265	285	16	22	38	-	-
	NEW	CKD2A	120	U	225	238	245	256	282	299	320	16	22	38	-	-

Per le varianti dei mobili divisori è necessario montare il sistema di fissaggio antiribaltamento, fornito automaticamente in dotazione.

Rivestimenti in laminato e frontalini, Armadietti sottolavello

altezza 787 mm

Mobile senza piano e senza zoccolo Profondità corpo 560 mm

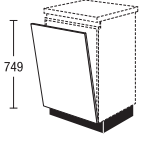
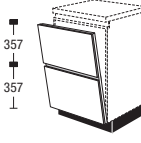
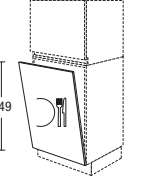
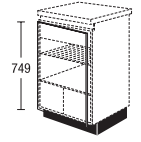
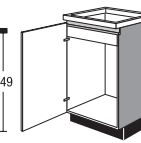
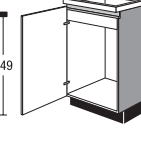
		Larghezza		Gruppo di prezzo							Servosoft	Pro Servosoft	VetroProServo	Ammortizzamento porta Top Motion	Ammortizzamento porta Top Motion Plus
				1	2	3	4	5	6	7					
 <p>Frontalino per lavastoviglie completamente integrate sottopiano incl. squadretta di appoggio e lamiera di protezione</p> <p>Indicare il tipo di elettrodomestico Altezza massima elettrodomestico 834 mm con altezza zoccolo 105 mm</p>	CTGV	45		36	39	41	44	51	55	61	-	-	-	-	-
	CTGV	60		37	41	43	46	52	58	67	-	-	-	-	-
 <p>Frontalino con frontale diviso e profilo maniglia per lavastoviglie completamente integrate sottopiano incl. squadretta di appoggio e lamiera di protezione 1 cornice distanziale in effetto acciaio inox</p> <p>Indicare il tipo di elettrodomestico Altezza massima elettrodomestico 834 mm con altezza zoccolo 105 mm</p> <p>Nella progettazione del frontale della lavastoviglie diviso, la linea della cucina deve essere spostata in avanti di 30 mm rispetto alla parete.</p> <p>Nella progettazione a fine linea è necessario un fianco a spessore alla fine della lavastoviglie.</p> <p>La combinazione frontale-fianco a spessore non è possibile.</p> <p>Sugeriamo di progettare elettrodomestici con anta a traino.</p>	CTGV	60	M2	169	173	175	178	184	190	199	-	-	-	-	-
 <p>Frontalino per lavastoviglie a scomparsa in combinazione con sovrappensili. incl. protezione da vapore</p> <p>Indicare il tipo di elettrodomestico Altezza massima elettrodomestico 834 mm con altezza zoccolo 105 mm</p>	CTGV	60	S	22	24	26	27	31	34	40	-	-	-	-	-
 <p>Anta per base senza listello di battuta per frigoriferi e congelatori integrati sottopiano</p> <p>Indicare il tipo di elettrodomestico</p>	CTK	60	F	37	41	42	44	52	58	67	-	-	-	-	-
 <p>Base per lavello 1 antina girevole 1 pannello interno montato fisso</p>	CSP	40		77	80	81	83	89	95	103	-	-	-	4	4
	CSP	45		78	82	85	88	92	97	105	-	-	-	4	4
	CSP	50		80	84	86	90	96	102	111	-	-	-	4	4
	CSP	60		82	87	92	97	109	112	118	-	-	-	4	4
 <p>Base per lavello 1 antina girevole 1 pannello interno montato fisso con schienale continuo</p>	CSP	40	RW	86	89	90	92	99	104	113	-	-	-	4	4
	CSP	45	RW	87	91	94	98	102	106	115	-	-	-	4	4
	CSP	50	RW	89	93	96	100	105	111	120	-	-	-	4	4
	CSP	60	RW	91	97	102	106	118	121	128	-	-	-	4	4

5.28 Per le varianti dei mobili divisori è necessario montare il sistema di fissaggio antiribaltamento, fornito automaticamente in dotazione.

Armadietti sottolavello

altezza 787 mm

Mobile senza piano e senza zoccolo Profondità corpo 560 mm

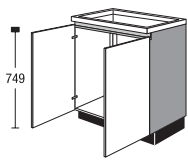
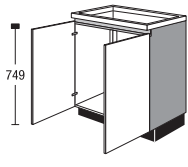
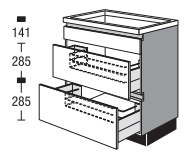
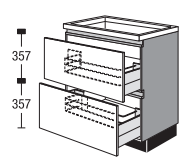
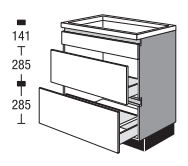
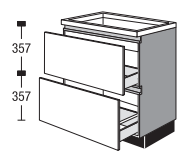
		Larghezza	Gruppo di prezzo							Servosoft	Pro Servosoft	VetroProServo	Ammortizzamento porta Top Motion	Ammortizzamento porta Top Motion Plus	
			1	2	3	4	5	6	7						
 <p>Base per livello 2 antine a cerniera</p>	CSP	80		121	129	135	143	162	172	187	-	-	-	8	8
	CSP	90		122	130	136	144	163	174	189	-	-	-	8	8
	CSP	100		127	135	142	149	168	180	198	-	-	-	8	8
	CSP	120		129	137	144	151	170	182	200	-	-	-	8	8
 <p>Base per livello 2 antine a cerniera con schienale continuo</p>	CSP	80	RW	131	138	145	152	171	181	196	-	-	-	8	8
	CSP	90	RW	132	139	146	153	172	183	198	-	-	-	8	8
	CSP	100	RW	136	145	151	159	178	190	208	-	-	-	8	8
	CSP	120	RW	138	147	153	161	180	192	210	-	-	-	8	8
 <p>Base per livello per sistemi Quooker 1 frontalino in alto montato fisso 2 carrelli Estraibili centrali con intaglio, profondità circa 275 mm</p>	CSPB2A	60	Q	255	269	281	293	324	345	374	10	16	32	-	-
	CSPB2A	80	Q	262	275	287	297	326	346	374	16	22	38	-	-
	CSPB2A	90	Q	280	293	305	315	344	364	393	16	22	38	-	-
	CSPB2A	100	Q	293	306	318	328	357	376	405	16	22	38	-	-
 <p>Base per livello per sistemi Quooker 2 carrelli Estraibili centrali con intaglio, profondità circa 275 mm</p> <p>La fig. mostra la largh. 90</p>	CSP2A	60	Q	257	269	278	289	315	332	360	10	16	32	-	-
	CSP2A	80	Q	265	277	289	299	326	345	372	16	22	38	-	-
	CSP2A	90	Q	283	294	304	314	339	357	384	16	22	38	-	-
	CSP2A	100	Q	295	305	313	323	347	363	388	16	22	38	-	-
	CSP2A	120	Q	329	337	341	351	372	385	408	16	22	38	-	-
 <p>Base per livello 1 frontalino fisso 1 cassetto altezza 285 mm, profondità 270 mm 1 estraibile profondità 270 mm</p>	CSPB2A	80	SK2	184	194	201	210	229	243	263	13	19	27	-	-
	CSPB2A	90	SK2	202	211	220	227	248	262	284	13	19	27	-	-
	CSPB2A	100	SK2	212	222	230	238	258	273	293	13	19	27	-	-
 <p>Base per livello 1 cassetto altezza 357 mm, profondità 270 mm 1 fascia interna fissa 1 estraibile profondità 270 mm</p>	CSP2A	80	SK2	182	191	198	206	224	237	257	13	19	27	-	-
	CSP2A	90	SK2	201	210	216	224	242	254	273	13	19	27	-	-
	CSP2A	100	SK2	211	219	225	232	248	259	278	13	19	27	-	-

Per le varianti dei mobili divisori è necessario montare il sistema di fissaggio antibaltonamento, fornito automaticamente in dotazione.

Armadietti sottolavello

altezza 787 mm

Mobile senza piano e senza zoccolo Profondità corpo 560 mm

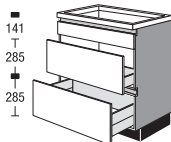
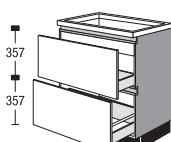
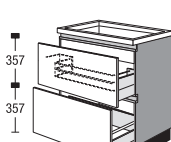
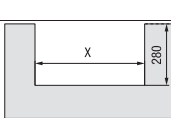
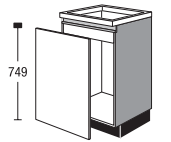
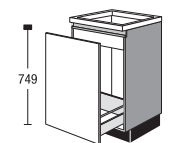
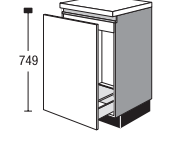

	Larghezza		Gruppo di prezzo							Servosoft	Pro Servosoft	VetroProServo	Ammortizzamento porta Top Motion	Ammortizzamento porta Top Motion Plus	
			1	2	3	4	5	6	7						
 <p>Base per livello 1 frontalino in alto montato fisso 1 cassetto altezza 285 mm profondità 270 mm 1 carrello</p>	CSPB2A	60	S	175	185	193	201	223	237	257	10	16	24	-	-
	CSPB2A	80	S	187	196	204	212	233	247	267	13	19	27	-	-
	CSPB2A	90	S	205	214	223	230	252	266	288	13	19	27	-	-
	CSPB2A	100	S	215	225	233	241	262	276	297	13	19	27	-	-
 <p>Base per livello 1 cassetto profondità 270 mm 1 carrello</p>	CSP2A	60	S	174	182	189	196	213	226	243	10	16	24	-	-
	CSP2A	80	S	185	194	201	209	227	241	260	13	19	27	-	-
	CSP2A	90	S	204	212	219	227	245	258	276	13	19	27	-	-
	CSP2A	100	S	214	222	227	235	252	263	282	13	19	27	-	-
 <p>Base per livello 2 carrelli Estraibile superiore centrale con intaglio per scarico larghezza circa 339 mm, profondità circa 325 mm</p>  <p>B → 600 mm → X = 300 mm B → 800 mm → X = 500 mm B → 900 mm → X = 600 mm B → 1000 mm → X = 700 mm B → 1200 mm → X = 900 mm</p>	CSP2A	60		211	221	228	237	258	273	295	10	16	32	-	-
	CSP2A	80		216	227	235	243	266	281	304	16	22	38	-	-
	CSP2A	90		229	239	246	255	275	290	311	16	22	38	-	-
	CSP2A	100		243	251	258	266	285	298	319	16	22	38	-	-
	CSP2A	120		274	279	285	293	308	319	338	16	22	38	-	-
 <p>Base per livello 1 frontalino 1 pannello interno montato fisso</p> <p><i>Per montaggio in opera di un sistema di raccolta rifiuti con sistema di estrazione.</i></p>	CSP	45	T	74	76	77	79	83	84	88	-	-	-	-	-
	CSP	50	T	77	78	80	82	86	86	91	-	-	-	-	-
	CSP	60	T	81	83	85	86	91	92	97	-	-	-	-	-
 <p>Base per livello 1 carrello 1 pannello interno montato fisso</p>	CSPA	45		88	90	92	94	99	100	107	5	8	16	-	-
	CSPA	50		97	99	101	103	109	110	117	5	8	16	-	-
	CSPA	60		101	103	105	108	114	116	124	5	8	16	-	-
 <p>Base per livello 1 carrello profondità 400 mm 1 pannello interno montato fisso</p>	NEW CSPA	45	K1	93	95	97	99	105	106	113	-	3	11	-	-
	NEW CSPA	50	K1	102	104	106	108	115	116	123	-	3	11	-	-
	NEW CSPA	60	K1	106	108	110	113	120	122	130	-	3	11	-	-

5.30 Per le varianti dei mobili divisori è necessario montare il sistema di fissaggio antiribaltamento, fornito automaticamente in dotazione.

Armadietti sottolavello

altezza 787 mm

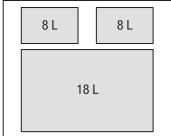
Mobile senza piano e senza zoccolo Profondità corpo 560 mm

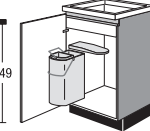
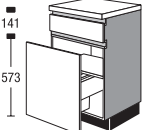
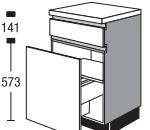
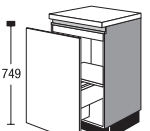
				Gruppo di prezzo											
		Larghezza		1	2	3	4	5	6	7	Servosoft	Pro Servosoft	VetroProServo	Ammortizzamento porta Top Motion	Ammortizzamento porta Top Motion Plus
 <p>Base per livello 1 estraibile con pattumiere per differenziata 1 pannello interno montato fisso</p> <p>con 3 pattumiere capacità 1 pattumiera 18 litri 2 pattumiere 8 litri 1 coperchio per contenitori da 8 litri Sistema di organizzazione</p> <p><i>Dal bordo inferiore corpo al bordo superiore della pattumiera circa 350 mm.</i></p> <p>La fig. mostra la larghezza 60 mm</p>  	CSPA	50	M	173	179	182	188	199	202	217	5	8	16	-	-
	CSPA	60	M	178	183	187	193	204	207	223	5	8	16	-	-
 <p>Base per livello</p> <p>1 antina girevole 1 pannello interno montato fisso 1 pattumiera 1 contenitore 14 litri 1 contenitore 5 litri</p> <p><i>Mobile predisposto per l'installazione della pattumiera</i></p> <p>NEW NEW NEW</p>	CSP	45	MT1	117	123	128	132	138	146	158	-	-	-	4	4
	CSP	50	MT1	119	125	128	134	143	152	165	-	-	-	4	4
	CSP	60	MT1	121	128	136	143	161	165	174	-	-	-	4	4
 <p>Base per livello</p> <p>1 frontalino in alto montato fisso 1 carrello</p> <p>1 piano per coperchio 2 pattumiere Capacità 2 recipienti 13 litri</p>	CSPBA	50	MH2	194	200	205	211	225	228	244	-	3	3	-	-
	CSPBA	60	MH2	199	206	211	218	230	234	250	-	3	3	-	-
 <p>Base per livello</p> <p>1 frontalino in alto montato fisso 1 carrello</p> <p>1 piano per coperchio 3 pattumiere Capacità 2 recipienti 13 litri 1 recipiente 17 litri</p>	CSPBA	60	MH3	210	216	221	229	243	246	263	-	3	3	-	-
	CSPBA	60	MH3	210	216	221	229	243	246	263	-	3	3	-	-
 <p>Base per livello</p> <p>1 carrello 1 pannello interno montato fisso</p> <p>1 piano per coperchio 2 pattumiere Capacità 2 recipienti 13 litri</p>	CSPA	50	MH2	189	196	200	206	219	223	239	-	3	3	-	-
	CSPA	60	MH2	195	201	206	212	225	228	244	-	3	3	-	-

Per le varianti dei mobili divisori è necessario montare il sistema di fissaggio antiribaltamento, fornito automaticamente in dotazione.

5.31

Armadietti sottolavello

altezza 787 mm

Mobile senza piano e senza zoccolo Profondità corpo 560 mm

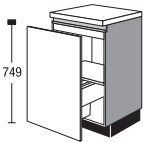
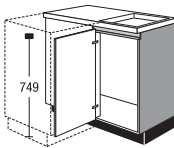
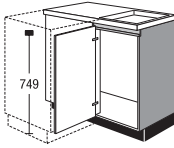
	CSPA	Larghezza	MH3	Gruppo di prezzo							Servosoft	Pro Servosoft	VetroProServo	Ammortizzamento porta Top Motion	Ammortizzamento porta Top Motion Plus
				1	2	3	4	5	6	7					
 <p>Base per lavello 1 carrello 1 pannello interno montato fisso 1 piano per coperchio 3 pattumiere Capacità 2 recipienti 13 litri 1 recipiente 17 litri</p>		60		205	211	216	224	237	241	258	-	3	3	-	-
 <p>Armadietto sottolavello ad angolo con pannello liscio e fascia sfusa larghezza 50 mm, nel colore facciata per l'inserimento di basi 1 antina girevole <i>Misura di progetto 1105-1300 x 616-650 mm</i> <i>Larghezza corpo 1000 mm</i> Per i progetti con lavastoviglie adiacente, la fascia angolare è fornita con finto riporto. Con misura di progetto superiore a 650 mm, si deve ordinare una fascia supplementare. L'incasso della pattumiera ZAT 40 non è possibile.</p> <p>Esecuzione L</p>	CSPE	115	Largh. antina 50	134	142	149	155	165	178	195	-	-	-	4	4
<p>Armadietto sottolavello ad angolo come prima, ma <i>Misura di progetto 1205-1400 x 616-650 mm</i> La combinazione con l'insero antigoccia EZIT...A non è possibile.</p>	CSPE	125	Largh. antina 60	136	146	153	162	179	188	203	-	-	-	4	4
 <p>Armadietto sottolavello ad angolo con schienale continuo con pannello liscio e fascia sfusa larghezza 50 mm, nel colore facciata per l'inserimento di basi 1 antina girevole <i>Misura di progetto 1005-1200 x 616-650 mm</i> <i>Larghezza corpo 900 mm</i> L'incasso della pattumiera ZAT 40 non è possibile. Per i progetti con lavastoviglie adiacente, la fascia angolare è fornita con finto riporto. Con misura di progetto superiore a 650 mm, si deve ordinare una fascia supplementare. La combinazione con l'insero antigoccia EZIT...A non è possibile.</p>	CSPE	105	RW Largh. antina 40	140	148	154	160	170	182	198	-	-	-	4	4
<p>Armadietto sottolavello ad angolo come prima, ma <i>Misura di progetto 1055-1250 x 616-650 mm</i> <i>Larghezza corpo 900 mm</i></p>	CSPE	110	RW Largh. antina 45	143	150	157	164	174	186	203	-	-	-	4	4

5.32 Per le varianti dei mobili divisori è necessario montare il sistema di fissaggio antiribaltamento, fornito automaticamente in dotazione.

Armadietti sottolavello, Listelli di adattamento

altezza 787 mm

Mobile senza piano e senza zoccolo Profondità corpo 560 mm

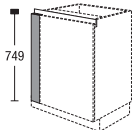
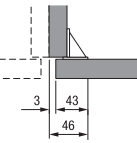
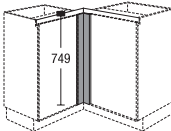
				Gruppo di prezzo														
				Larghezza	1	2	3	4	5	6	7	Servosoft	Pro Servosoft	VetroProServo	Ammortizzamento porta Top Motion	Ammortizzamento porta Top Motion Plus		
<p>Armadietto sottolavello ad angolo come prima, ma</p> <p><i>Misura di progetto 1105-1300 x 616-650 mm</i> <i>Larghezza corpo 1000 mm</i></p>				CSPE Largh. antina 50	115	RW	144	151	158	164	175	187	204	-	-	-	4	4
<p>Armadietto sottolavello ad angolo come prima, ma</p> <p><i>Misura di progetto 1205-1400 x 616-650 mm</i> <i>Larghezza corpo 1000 mm</i></p> <p><i>La combinazione con l'inserto antigoccia EZIT...A non è possibile.</i></p>				CSPE Largh. antina 60	125	RW	146	155	163	171	188	197	212	-	-	-	4	4
 <p>Listello di adattamento per basi senza zoccolo, altezza 787 mm Montaggio tra parete e fiancata corpo</p> <p><i>Esecuzione materiale facciata senza bordo sul lato verso la parete</i></p> <p><i>Non disponibile nei colori dei lati a vista.</i></p> <p><i>A causa dell'angolo di montaggio, in opera è possibile una riduzione massima della larghezza fino a 46 mm.</i></p> 	CUPF	10		24	27	28	29	30	31	34	-	-	-	-	-	-		
	CUPF	20		28	31	32	33	35	37	40	-	-	-	-	-	-		
<p>Listello di adattamento per basi come prima, ma con finti riporti del corpo per progettazione di una lavastoviglie in collegamento alla fascia.</p>				CUPF	10	GS	29	32	33	34	35	36	39	-	-	-	-	-
				CUPF	20	GS	33	36	37	38	40	42	45	-	-	-	-	-
 <p>Spessore angolare per basi senza zoccolo, altezza 787 mm</p> <p><i>Esecuzione materiale facciata per angoli 650 x 650 mm</i></p> <p><i>Non disponibile nei colori dei lati a vista.</i></p>	CUPEF	65		29	32	33	34	35	37	41	-	-	-	-	-	-		
	<p>Spessore angolare per basi come prima, ma con finti riporti del corpo per progettazione di una lavastoviglie in collegamento alla fascia.</p>				CUPEF	65	GS	31	34	35	36	37	39	43	-	-	-	-

Per le varianti dei mobili divisori è necessario montare il sistema di fissaggio antiribaltamento, fornito automaticamente in dotazione.

5.33

Listelli di adattamento

altezza 787 mm

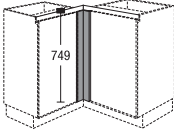
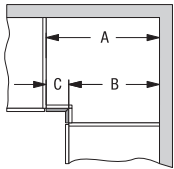
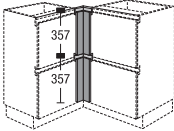
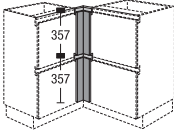
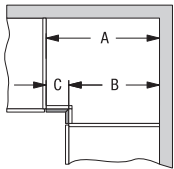
		Larghezza		Gruppo di prezzo							Servosoft	Pro Servosoft	VetroProServo	Ammortizzamento porta Top Motion	Ammortizzamento porta Top Motion Plus
				1	2	3	4	5	6	7					
 <p>Spessore angolare per basi senza zoccolo, altezza 787 mm</p> <p><i>Esecuzione materiale facciata</i></p> <p><i>Misure di angolo corpo per angolo corpo</i></p> <p><i>Non sono possibili dimensioni del lato di angolo inferiori a 60 mm di larghezza.</i></p> <p><i>Non disponibile nei colori dei lati a vista.</i></p>  <p>Misura fascia in mm: A=B=C</p>	CUPEF	66	V	33	37	38	39	40	43	47	-	-	-	-	-
	CUPEF	76	V	36	40	41	43	44	47	51	-	-	-	-	-
<p>Spessore angolare per basi</p> <p>come prima, ma con finti riporti del corpo per progettazione di una lavastoviglie in collegamento alla fascia.</p>	CUPEF	66	VGS	38	42	43	44	45	48	52	-	-	-	-	-
	CUPEF	76	VGS	41	45	46	48	49	52	56	-	-	-	-	-
 <p>Spessore angolare per basi con frontale diviso e profilo maniglia</p> <p>senza zoccolo, altezza 787 mm</p> <p><i>Esecuzione materiale facciata per angoli 650 x 650 mm</i></p> <p><i>Non disponibile nei colori dei lati a vista.</i></p>	CUPEF	65	M2	61	67	69	72	74	78	86	-	-	-	-	-
	CUPEF	65	GSM2	65	71	73	75	78	82	90	-	-	-	-	-
 <p>Spessore angolare per basi con frontale diviso e profilo maniglia</p> <p>senza zoccolo, altezza 787 mm</p> <p><i>Esecuzione materiale facciata</i></p> <p><i>Misure di angolo corpo per angolo corpo</i></p> <p><i>Non sono possibili dimensioni del lato di angolo inferiori a 60 mm di larghezza.</i></p> <p><i>Non disponibile nei colori dei lati a vista.</i></p>  <p>Misura fascia in mm: A=B=C</p>	CUPEF	66	VM2	67	75	77	79	81	87	95	-	-	-	-	-
	CUPEF	76	VM2	72	80	82	86	88	94	102	-	-	-	-	-
<p>Spessore angolare per basi con frontale diviso e profilo maniglia</p> <p>come prima, ma con finti riporti del corpo per progettazione di una lavastoviglie in collegamento alla fascia.</p>	CUPEF	66	VGSM2	78	86	88	90	92	99	107	-	-	-	-	-
	CUPEF	76	VGSM2	83	91	93	97	99	105	113	-	-	-	-	-

Listelli di adattamento

altezza 787 mm

	Larghezza	Gruppo di prezzo							Servosoft	Pro Servosoft	VetroProServo	Ammortizzamento porta Top Motion	Ammortizzamento porta Top Motion Plus
		1	2	3	4	5	6	7					
 <p>Listello di adattamento lato base senza zoccolo, altezza 787 mm profondità 16 mm per coprifilo a muro</p> <p><i>Esecuzione laminato, effetto acciaio inox</i></p> <p><i>per pannelli di profondità maggiore ordinare in aggiunta lo zoccolo SO 151</i></p>	CDTU	5	5	5	5	5	5	5	-	-	-	-	-

Per le varianti dei mobili divisori è necessario montare il sistema di fissaggio antiribaltamento, fornito automaticamente in dotazione.

5.35

Illuminazione maniglia incassata con LED



Illuminazione a fascia luminosa a LED per maniglia incassata

Illuminazione della maniglia incassata (profilo a L) sotto il piano di lavoro per le basi

Temperatura del colore regolabile in continuo da bianco caldo a freddo.

Copertura semitrasparente

Temperatura luce:

senza centralina: 2700 K

con centralina: 2700 - 6500 K

Dimmerabile: sì

Angolo irraggiamento: 120 gradi

12 Volt

incl. i necessari cappellotti, angoli interni/esterni, materiale di fissaggio e cavo di allacciamento

Lunghezza cavo 2,8 metri inclusa minispina

Classe di efficienza energetica della fonte luminosa: F

Ordinare a parte i trasformatori elettronici per LED e gli accessori per collegamento.

Non possibile per mobili con fresatura nel profilo della maniglia.

Lunghezza massima: 4000 mm

Nota per l'individuazione del prezzo:

Per un'indicazione di prezzo corretta, a seconda del software di pianificazione, nei dati commerciali si deve inserire la lunghezza dell'illuminazione a LED delle maniglie incassate.

Calcolo per ogni mm

7,8 W al mtl
Profilo

Angolo interno 90°
al pezzo

Angolo esterno 90°
al pezzo

Cappello terminale sinistro
al pezzo

Cappello terminale destro
al pezzo

Larghezza

Articolo

Per tutti i programmi

Larghezza	Articolo	Per tutti i programmi
150 -4000	CHLED U	36
	CHLED IE	1
	CHLED AE	1
	CHLED EL	1
	CHLED ER	1

Pensili

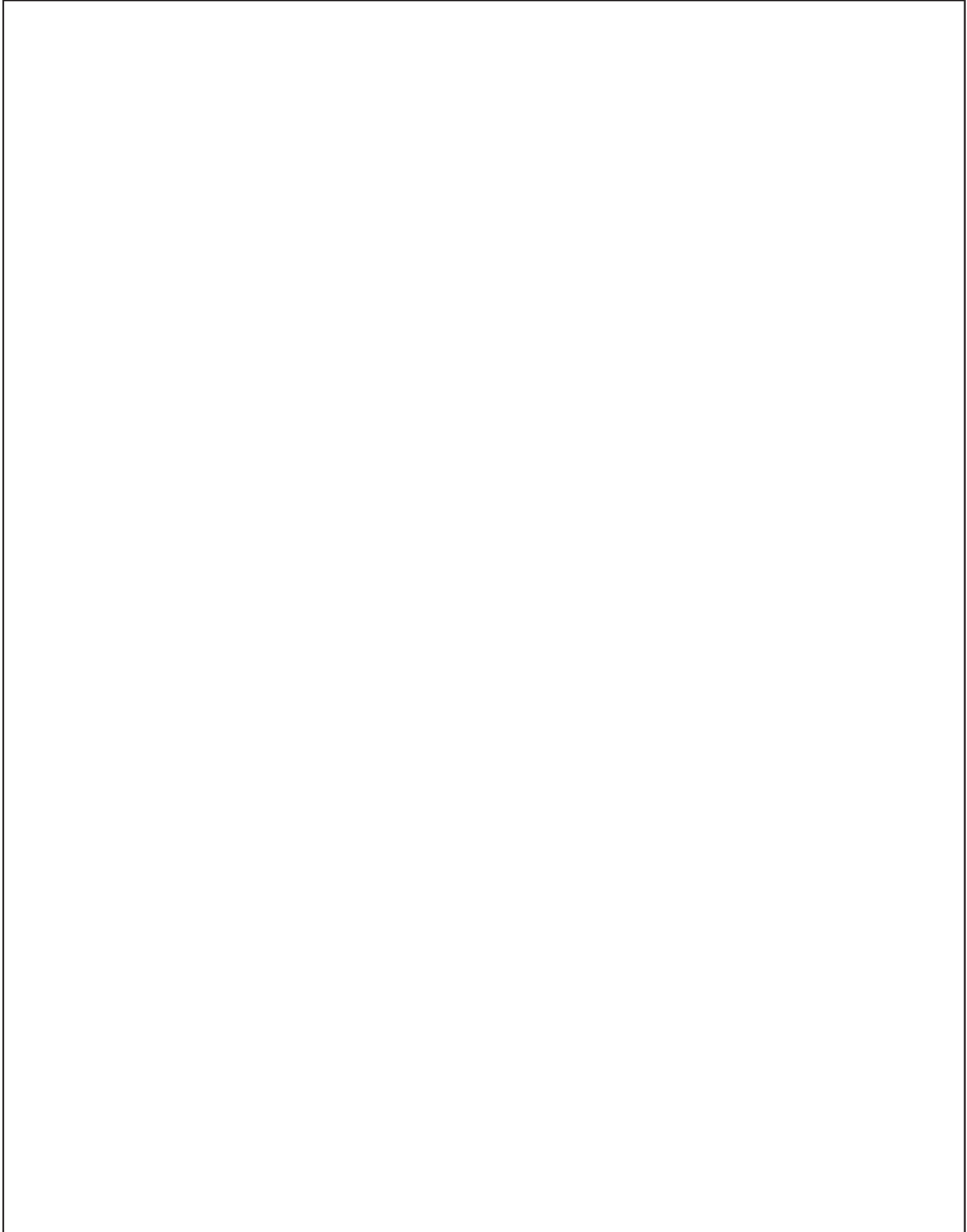

Pensili



Penslii

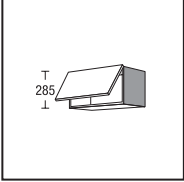
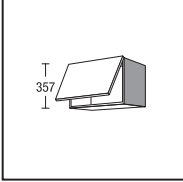
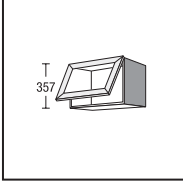
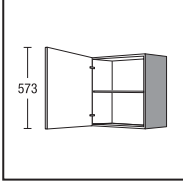
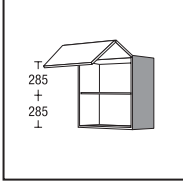
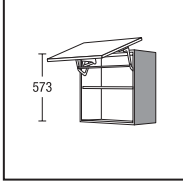
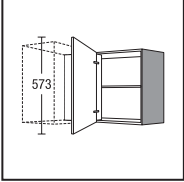
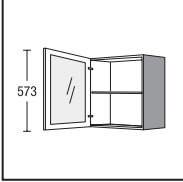
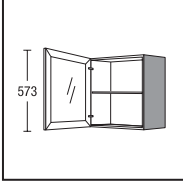
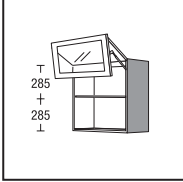
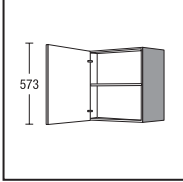
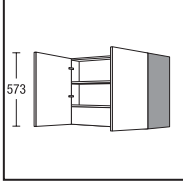
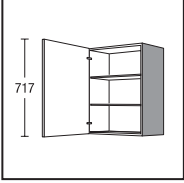
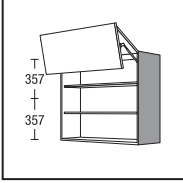
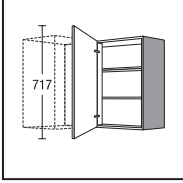
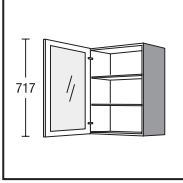
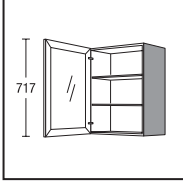
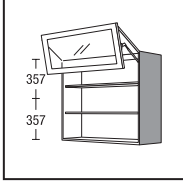
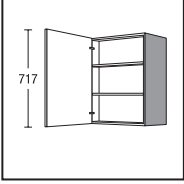
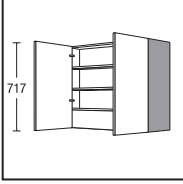
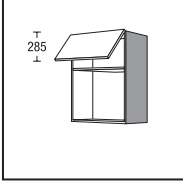
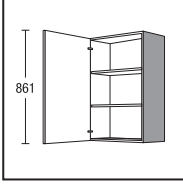
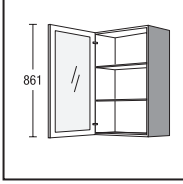
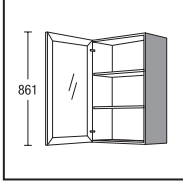

Riassunto dei pensili maggiormente utilizzati

					
CHK3029 CHK4029 CHK4529 CHK5029 CHK6029 CHK8029 CHK9029 CHK10029	CHK5036 CHK6036 CHK8036 CHK9036 CHK10036	CHKG5036 CHKG6036 CHKG8036 CHKG9036 CHKG10036	CH3001 CH4001 CH4501 CH5001 CH6001	CHFK4501 CHFK5001 CHFK6001 CHFK8001 CHFK9001 CHFK10001	CHLK6001
					
CHE8001 CHE9001	CHG4501N1 CHG5001N1 CHG6001N1 CHG4501N1D CHG5001N1D CHG6001N1D	CHG4501 CHG5001 CHG6001	CHFKGU5001 CHFKGU6001 CHFKGU8001 CHFKGU9001 CHFKGU10001	CHD6001	CHD9001
					
CH3002 CH4002 CH4502 CH5002 CH6002	CHFK5002 CHFK6002 CHFK8002 CHFK9002 CHFK10002	CHE8002 CHE9002	CHG4502N1 CHG5002N1 CHG6002N1 CHG4502N1D CHG5002N1D CHG6002N1D	CHG4502 CHG5002 CHG6002	CHFKGU5002 CHFKGU6002 CHFKGU8002 CHFKGU9002 CHFKGU10002
					
CHD6002	CHD9002	CHM6002	CH3003 CH4003 CH4503 CH5003 CH6003	CHG4503N1 CHG5003N1 CHG6003N1 CHG4503N1D CHG5003N1D CHG6003N1D	CHG4503 CHG5003 CHG6003

Legenda simboli articoli

D

Laminato interno

Mobile all'interno nello stesso colore del corpo
Non disponibile nei colori dei lati a vista.

Informazioni su produzioni speciali

Preghiamo di tenere presenti le produzioni speciali per i mobili.

Sono possibili le seguenti personalizzazioni:

- riduzione della larghezza
- riduzione della profondità
- maggiore profondità dei lati del corpo

Per informazioni a riguardo si veda il Registro 9 Elementi di progettazione, Argomenti speciali, Sottoregistro Supplementi/altro.

Varianti di dotazione



Cerniera clip esecuzione standard

Variante 414

in combinazione con supporto ribaltina di alta qualità



Ammortizzazione anta girevole Top Motion (sovrapprezzo)

Variante 418

Ammortizzazione anta girevole CLIP top BLUMOTION della Blum integrata in combinazione con supporto ribaltina di alta qualità



Ammortizzazione anta girevole Top Motion (sovrapprezzo)



Variante 428

Ammortizzazione anta girevole CLIP top BLUMOTION della Blum integrata in combinazione con supporto ribaltina AVENTOS HKS della Blum



Esecuzioni luci LED per pensili

Ordinare a parte trasformatori elettronici per LED, kit start e accessori di allacciamento!

	Larghezza	Articolo	Per tutti i programmi																																																																																																																								
<p>Indicazioni per la progettazione</p> <p>Se si seleziona il sovrapprezzo per l'esecuzione della luce nel pensile, il sottopiano e/o il piano superiore viene dotato della necessaria rientranza. L'illuminazione Up/Down viene montata in fabbrica, le lampade LED lineari e da incasso vengono aggiunte nella scatola degli accessori e devono essere montate in opera. Il processo di ordinazione viene in tal modo semplificato, in quanto le luci non devono essere ordinate in aggiunta alla rientranza.</p> <p>La scelta della dotazione della base va eseguita nei dati dell'intestazione: 963 = dotazione sottopiano 964 = dotazione piano superiore</p> <p>Osservare le seguenti indicazioni per la progettazione: - Disponibile per larghezze mobile 300 - 1000 mm - Non sono possibili riduzioni di larghezza e profondità - Non sono possibili pensili angolari da 60 e 65, pensili diagonali, scaffali di misure variabili, terminali a giorno</p> <p>Ordinare a parte trasformatori elettronici per LED, kit start e accessori di allacciamento!</p>																																																																																																																											
 <p>Maniglia a listello con illuminazione LED Up/Down</p> <p>Variante 200, sovrapprezzo per ogni mobile</p> <table border="0"> <tr> <td></td> <td>5,8 W, 490 lm</td> <td>300</td> <td rowspan="10">MP963</td> <td rowspan="10">23</td> </tr> <tr> <td>Il sovrapprezzo include:</td> <td>8,2 W, 673 lm</td> <td>400</td> </tr> <tr> <td>Maniglia a listello con illuminazione LED Up/Down nel sottopiano del corpo invece di maniglia a listello senza illuminazione</td> <td>9,3 W, 764 lm</td> <td>450</td> </tr> <tr> <td>Temperatura luce:</td> <td>10,5 W, 856 lm</td> <td>500</td> </tr> <tr> <td>con centralina: 2700 - 6500 K, senza centralina: 2700 K</td> <td>12,8 W, 1039 lm</td> <td>600</td> </tr> <tr> <td>incl. prolunga di 1,8 metro come accessorio con minispina</td> <td>17,5 W, 1405 lm</td> <td>800</td> </tr> <tr> <td>Classe di efficienza energetica della fonte luminosa</td> <td>19,8 W, 1588 lm</td> <td>900</td> </tr> <tr> <td>Sopra: F</td> <td>22,1 W, 1771 lm</td> <td>1000</td> </tr> <tr> <td>Sotto: G</td> <td></td> <td></td> </tr> </table> <p><i>Possibile solo per pensili con maniglia a listello integrata nel fondo del corpo (articoli CH...).</i></p> <p><i>La progettazione non include fasce corpiluminose.</i></p>		5,8 W, 490 lm	300	MP963	23	Il sovrapprezzo include:	8,2 W, 673 lm	400	Maniglia a listello con illuminazione LED Up/Down nel sottopiano del corpo invece di maniglia a listello senza illuminazione	9,3 W, 764 lm	450	Temperatura luce:	10,5 W, 856 lm	500	con centralina: 2700 - 6500 K, senza centralina: 2700 K	12,8 W, 1039 lm	600	incl. prolunga di 1,8 metro come accessorio con minispina	17,5 W, 1405 lm	800	Classe di efficienza energetica della fonte luminosa	19,8 W, 1588 lm	900	Sopra: F	22,1 W, 1771 lm	1000	Sotto: G																																																																																																
	5,8 W, 490 lm	300	MP963			23																																																																																																																					
Il sovrapprezzo include:	8,2 W, 673 lm	400																																																																																																																									
Maniglia a listello con illuminazione LED Up/Down nel sottopiano del corpo invece di maniglia a listello senza illuminazione	9,3 W, 764 lm	450																																																																																																																									
Temperatura luce:	10,5 W, 856 lm	500																																																																																																																									
con centralina: 2700 - 6500 K, senza centralina: 2700 K	12,8 W, 1039 lm	600																																																																																																																									
incl. prolunga di 1,8 metro come accessorio con minispina	17,5 W, 1405 lm	800																																																																																																																									
Classe di efficienza energetica della fonte luminosa	19,8 W, 1588 lm	900																																																																																																																									
Sopra: F	22,1 W, 1771 lm	1000																																																																																																																									
Sotto: G																																																																																																																											
 <p>Faretto LED incorporato</p> <p>Sovrapprezzo per ogni mobile</p> <p>Variante 221 = effetto acciaio inox</p> <table border="0"> <tr> <td></td> <td>1 luce per mobili fino a 600 mm di larghezza</td> <td></td> <td>MP963</td> <td>8</td> </tr> <tr> <td>Il sovrapprezzo include:</td> <td>2 luci per mobili a partire da 800 mm di larghezza</td> <td></td> <td>MP963</td> <td>15</td> </tr> <tr> <td>rientranza nel sottopiano del mobile</td> <td></td> <td></td> <td></td> <td></td> </tr> <tr> <td>faretto LED incorporato, ZLI 58 ...</td> <td></td> <td></td> <td></td> <td></td> </tr> <tr> <td>Per ogni luce: 4,0 W, 250 lm</td> <td></td> <td></td> <td></td> <td></td> </tr> <tr> <td>Temperatura luce: 3000 K</td> <td></td> <td></td> <td></td> <td></td> </tr> <tr> <td>con cavo di allacciamento, 2 metri, inclusa minispina</td> <td></td> <td></td> <td></td> <td></td> </tr> <tr> <td>Classe di efficienza energetica della fonte luminosa: F</td> <td></td> <td></td> <td></td> <td></td> </tr> </table> <p>Faretto LED incorporato con comando colori</p> <p>Sovrapprezzo per ogni mobile</p> <p>Variante 220 = effetto acciaio inox</p> <table border="0"> <tr> <td></td> <td>Variante 220 = effetto acciaio inox 1 luce per mobili fino a 600 mm di larghezza</td> <td></td> <td>MP963</td> <td>11</td> </tr> <tr> <td>Il sovrapprezzo include:</td> <td>Variante 220 = effetto acciaio inox 2 luci per mobili a partire da 800 mm di larghezza</td> <td></td> <td>MP963</td> <td>21</td> </tr> <tr> <td>rientranza nel sottopiano del mobile</td> <td></td> <td></td> <td></td> <td></td> </tr> <tr> <td>con cavo di allacciamento, 2 metri, inclusa minispina</td> <td></td> <td></td> <td></td> <td></td> </tr> <tr> <td>Efficienza energetica della sorgente luminosa: v. singolo articolo</td> <td></td> <td></td> <td></td> <td></td> </tr> <tr> <td>Variante 220 = effetto acciaio inox: faretto LED incorporato, ZLI 58 ECC</td> <td></td> <td></td> <td></td> <td></td> </tr> <tr> <td>Per ogni luce: 3,0 W, 160 lm</td> <td></td> <td></td> <td></td> <td></td> </tr> <tr> <td>Temperatura luce:</td> <td>Variante 222 = nero 1 luce per mobili fino a 600 mm di larghezza</td> <td></td> <td>MP963</td> <td>11</td> </tr> <tr> <td>con centralina 3000 - 6000 K</td> <td></td> <td></td> <td></td> <td></td> </tr> <tr> <td>senza centralina: 3000 K</td> <td></td> <td></td> <td></td> <td></td> </tr> <tr> <td>Variante 222 = nero:</td> <td>Variante 222 = nero 2 luci per mobili a partire da 800 mm di larghezza</td> <td></td> <td>MP963</td> <td>21</td> </tr> <tr> <td>Faretto incorporato a LED: ZLI 58 SCC</td> <td></td> <td></td> <td></td> <td></td> </tr> <tr> <td>Per ogni luce: 4,0 W, 250 lm</td> <td></td> <td></td> <td></td> <td></td> </tr> <tr> <td>Temperatura luce:</td> <td></td> <td></td> <td></td> <td></td> </tr> <tr> <td>con centralina: 2700 - 6500 K</td> <td></td> <td></td> <td></td> <td></td> </tr> <tr> <td>senza centralina: 2700 K</td> <td></td> <td></td> <td></td> <td></td> </tr> </table>		1 luce per mobili fino a 600 mm di larghezza			MP963		8	Il sovrapprezzo include:	2 luci per mobili a partire da 800 mm di larghezza		MP963	15	rientranza nel sottopiano del mobile					faretto LED incorporato, ZLI 58 ...					Per ogni luce: 4,0 W, 250 lm					Temperatura luce: 3000 K					con cavo di allacciamento, 2 metri, inclusa minispina					Classe di efficienza energetica della fonte luminosa: F						Variante 220 = effetto acciaio inox 1 luce per mobili fino a 600 mm di larghezza		MP963	11	Il sovrapprezzo include:	Variante 220 = effetto acciaio inox 2 luci per mobili a partire da 800 mm di larghezza		MP963	21	rientranza nel sottopiano del mobile					con cavo di allacciamento, 2 metri, inclusa minispina					Efficienza energetica della sorgente luminosa: v. singolo articolo					Variante 220 = effetto acciaio inox: faretto LED incorporato, ZLI 58 ECC					Per ogni luce: 3,0 W, 160 lm					Temperatura luce:	Variante 222 = nero 1 luce per mobili fino a 600 mm di larghezza		MP963	11	con centralina 3000 - 6000 K					senza centralina: 3000 K					Variante 222 = nero:	Variante 222 = nero 2 luci per mobili a partire da 800 mm di larghezza		MP963	21	Faretto incorporato a LED: ZLI 58 SCC					Per ogni luce: 4,0 W, 250 lm					Temperatura luce:					con centralina: 2700 - 6500 K					senza centralina: 2700 K					
	1 luce per mobili fino a 600 mm di larghezza		MP963	8																																																																																																																							
Il sovrapprezzo include:	2 luci per mobili a partire da 800 mm di larghezza		MP963	15																																																																																																																							
rientranza nel sottopiano del mobile																																																																																																																											
faretto LED incorporato, ZLI 58 ...																																																																																																																											
Per ogni luce: 4,0 W, 250 lm																																																																																																																											
Temperatura luce: 3000 K																																																																																																																											
con cavo di allacciamento, 2 metri, inclusa minispina																																																																																																																											
Classe di efficienza energetica della fonte luminosa: F																																																																																																																											
	Variante 220 = effetto acciaio inox 1 luce per mobili fino a 600 mm di larghezza		MP963	11																																																																																																																							
Il sovrapprezzo include:	Variante 220 = effetto acciaio inox 2 luci per mobili a partire da 800 mm di larghezza		MP963	21																																																																																																																							
rientranza nel sottopiano del mobile																																																																																																																											
con cavo di allacciamento, 2 metri, inclusa minispina																																																																																																																											
Efficienza energetica della sorgente luminosa: v. singolo articolo																																																																																																																											
Variante 220 = effetto acciaio inox: faretto LED incorporato, ZLI 58 ECC																																																																																																																											
Per ogni luce: 3,0 W, 160 lm																																																																																																																											
Temperatura luce:	Variante 222 = nero 1 luce per mobili fino a 600 mm di larghezza		MP963	11																																																																																																																							
con centralina 3000 - 6000 K																																																																																																																											
senza centralina: 3000 K																																																																																																																											
Variante 222 = nero:	Variante 222 = nero 2 luci per mobili a partire da 800 mm di larghezza		MP963	21																																																																																																																							
Faretto incorporato a LED: ZLI 58 SCC																																																																																																																											
Per ogni luce: 4,0 W, 250 lm																																																																																																																											
Temperatura luce:																																																																																																																											
con centralina: 2700 - 6500 K																																																																																																																											
senza centralina: 2700 K																																																																																																																											

Esecuzioni luci LED per pensili

Ordinare a parte trasformatori elettronici per LED, kit start e accessori di allacciamento!

	Larghezza	Articolo	Per tutti i programmi
<p>Fresatura senza lampada diametro 58 mm NEW Sovrapprezzo per ogni mobile Variante 229 Il sovrapprezzo include: rientranza nel sottopiano del mobile 1 fresatura per mobili fino a 600 mm di larghezza 2 fresature per mobili a partire da 800 mm di larghezza</p>		MP963	7
<p>Fresatura senza lampada diametro 68 mm NEW Sovrapprezzo per ogni mobile Variante 449 Il sovrapprezzo include: rientranza nel sottopiano del mobile 1 fresatura per mobili fino a 600 mm di larghezza 2 fresature per mobili a partire da 800 mm di larghezza</p>		MP963	7
 <p>Luce LED incorporata, profilo di alluminio dritto Sovrapprezzo per ogni mobile Variante 210 = effetto acciaio inox Il sovrapprezzo include: rientranza nel sottopiano del mobile faretto LED da incasso ZLIL...ECC Temperatura luce: con centralina: 2700 - 6500 K, senza centralina: 2700 K con cavo di allacciamento, 2 metri, inclusa minispina Classe di efficienza energetica della fonte luminosa: G</p>	<p>3 W, 288 lm 300 4,2 W, 396 lm 400 4,8 W, 450 lm 450 5,4 W, 504 lm 500 6,6 W, 612 lm 600 9 W, 828 lm 800 10,2 W, 936 lm 900 11,4 W, 1044 lm 1000</p>	MP963	18

Esecuzioni luci LED per pensili



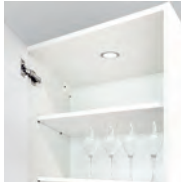
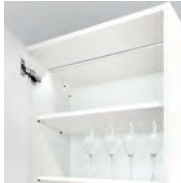

Ordinare a parte trasformatori elettronici per LED, kit start e accessori di allacciamento!

	Larghezza	Articolo	Per tutti i programmi
 <p>Faretto LED incorporato Sovrapprezzo per ogni mobile Variante 221 = effetto acciaio inox</p> <p>Il sovrapprezzo include: Rientranza nel ripiano superiore del mobile faretto LED incorporato, ZLI 58 ... Per ogni luce: 4,0 W, 250 lm Temperatura luce: 3000 K con cavo di allacciamento, 2 metri, inclusa minispina Classe di efficienza energetica della fonte luminosa: F</p>	1 luce per mobili fino a 600 mm di larghezza	MP964	8
	2 luci per mobili a partire da 800 mm di larghezza	MP964	15
	Variante 220 = effetto acciaio inox 1 luce per mobili fino a 600 mm di larghezza	MP964	11
	Variante 220 = effetto acciaio inox 2 luci per mobili a partire da 800 mm di larghezza	MP964	21
	Variante 222 = nero 1 luce per mobili fino a 600 mm di larghezza	MP964	11
<p>Variante 222 = nero Faretto incorporato a LED: ZLI 58 SCC Per ogni luce: 4,0 W, 250 lm Temperatura luce: con centralina: 2700 - 6500 K senza centralina: 2700 K</p>	Variante 222 = nero 2 luci per mobili a partire da 800 mm di larghezza	MP964	21
<p>Fresatura senza lampada diametro 58 mm Sovrapprezzo per ogni mobile Variante 229</p> <p>Il sovrapprezzo include: Rientranza nel ripiano superiore del mobile 1 fresatura per mobili fino a 600 mm di larghezza 2 fresature per mobili a partire da 800 mm di larghezza</p>	NEW	MP964	7
	<p>Fresatura senza lampada diametro 68 mm Sovrapprezzo per ogni mobile Variante 449</p> <p>Il sovrapprezzo include: Rientranza nel ripiano superiore del mobile 1 fresatura per mobili fino a 600 mm di larghezza 2 fresature per mobili a partire da 800 mm di larghezza</p>	NEW	MP964
 <p>Luce LED incorporata, profilo di alluminio dritto Sovrapprezzo per ogni mobile Variante 210 = effetto acciaio inox</p> <p>Il sovrapprezzo include: Rientranza nel ripiano superiore del mobile faretto LED da incasso ZLIL...ECC Temperatura luce: con centralina: 2700 - 6500 K, senza centralina: 2700 K con cavo di allacciamento, 2 metri, inclusa minispina Classe di efficienza energetica della fonte luminosa: G</p>	3 W, 288 lm	300	18
	4,2 W, 396 lm	400	
	4,8 W, 450 lm	450	
	5,4 W, 504 lm	500	
	6,6 W, 612 lm	600	
	9 W, 828 lm	800	
	10,2 W, 936 lm	900	
11,4 W, 1044 lm	1000		

Pensili o mobili a sopralzo, Pensili

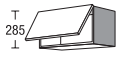
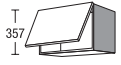
altezza 291 / 363 / 579 mm

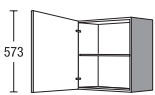
Profondità corpo 326 mm

		Larghezza		Gruppo di prezzo							Servosoft	Pro Servosoft	VetroProServo	Ammortizzamento porta Top Motion	Ammortizzamento porta Top Motion Plus	
				1	2	3	4	5	6	7						
 <p>Pensile 1 ribaltina</p>	CHK	30	29	41	43	44	45	54	57	63	-	-	-	4	14	
	CHK	40	29	43	45	45	47	56	59	65	-	-	-	4	14	
	CHK	45	29	44	45	46	48	56	60	66	-	-	-	4	14	
	CHK	50	29	45	46	48	51	57	61	66	-	-	-	4	14	
	CHK	60	29	52	55	56	59	66	69	76	-	-	-	4	14	
	CHK	80	29	58	62	65	68	76	82	89	-	-	-	4	14	
	CHK	90	29	64	67	70	74	83	86	94	-	-	-	4	14	
	CHK	100	29	66	69	72	76	85	88	96	-	-	-	4	14	
 <p>Pensile 1 ribaltina</p>	CHK	50	36	53	56	57	61	66	70	77	-	-	-	4	14	
	CHK	60	36	56	58	60	64	70	74	81	-	-	-	4	14	
	CHK	80	36	63	66	70	74	83	88	96	-	-	-	7	31	
	CHK	90	36	70	74	77	81	91	96	103	-	-	-	7	31	
	CHK	100	36	73	76	80	84	94	98	106	-	-	-	7	31	
 <p>Pensile con anta a ribalta in vetro 1 ribaltina in vetro <i>Esecuzione in vetro e a telaio vedere riassunto dei modelli</i></p> <p>Anta in vetro con telaio n. 701</p>	CHKG	50	36	98	104	107	114	125	131	146	-	-	-	4	14	
	CHKG	60	36	102	107	110	117	129	136	150	-	-	-	4	14	
	CHKG	80	36	114	120	127	134	151	161	176	-	-	-	7	31	
	CHKG	90	36	119	126	132	138	156	163	176	-	-	-	7	31	
	CHKG	100	36	126	132	138	145	162	170	185	-	-	-	7	31	
 <p>Pensile con anta a ribalta in vetro 1 ribaltina in vetro <i>Esecuzione in vetro e a telaio vedere riassunto dei modelli</i></p>	CHKG	50	36	N1	128	134	137	144	155	161	176	-	-	-	4	14
	CHKG	60	36	N1	136	142	145	152	164	171	185	-	-	-	4	14
	CHKG	80	36	N1	150	157	164	170	187	197	212	-	-	-	7	31
	CHKG	90	36	N1	158	165	171	177	195	202	215	-	-	-	7	31
	CHKG	100	36	N1	168	175	181	187	205	213	227	-	-	-	7	31
 <p>Pensile 1 antina girevole 1 ripiano regolabile</p>	CH	30	01	45	50	52	55	56	62	69	-	-	-	4	4	
	CH	40	01	50	54	56	58	62	66	73	-	-	-	4	4	
	CH	45	01	52	56	58	61	65	69	76	-	-	-	4	4	
	CH	50	01	54	57	60	63	66	72	79	-	-	-	4	4	
	CH	60	01	58	62	65	67	71	77	86	-	-	-	4	4	
 <p>Pensile con anta basculante pieghevole composta da 2 facciate 1 ripiano regolabile con dispositivo antiestrazione</p> <p><i>L'anta basculante si alza davanti al bordo anteriore del corpo di circa 140 mm verso l'alto e 345 mm in avanti. Minimo ingombro (profondità) con anta basculante pieghevole aperta 675 mm.</i></p> <p><i>A seconda del peso della facciata, vi sono montati 1 o 2 accumulatori di forza.</i></p>	CHFK	45	01	86	90	93	95	97	103	111	-	-	-	-	-	
	CHFK	50	01	91	96	98	101	104	109	118	-	-	-	-	-	
	CHFK	60	01	110	116	119	122	126	132	144	-	-	-	-	-	
	CHFK	80	01	118	126	130	135	145	156	172	-	-	-	-	-	
	CHFK	90	01	123	131	135	139	149	160	177	-	-	-	-	-	
	CHFK	100	01	126	135	138	143	153	164	180	-	-	-	-	-	

Pensili

altezza 579 mm

Profondità corpo 326 mm

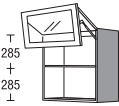
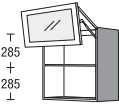
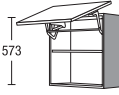
		Larghezza	Gruppo di prezzo							Servosoft	Pro Servosoft	VetroProServo	Ammortizzamento porta Top Motion	Ammortizzamento porta Top Motion Plus	
			1	2	3	4	5	6	7						
 <p>Anta in vetro con telaio n. 711</p>	Pensile con anta a libro	CHFKGU	50	01											
	con anta basculante pieghevole composta da 2 facciate	CHFKGU	60	01											
	facciata mobile in alto (in relazione al programma)	CHFKGU	80	01											
	in basso anta in vetro a telaio	CHFKGU	90	01											
	2 ripiani in vetro regolabili	CHFKGU	100	01											
<p><i>L'anta basculante si alza davanti al bordo anteriore del corpo di circa 140 mm verso l'alto e 345 mm in avanti.</i></p> <p><i>Minimo ingombro (profondità) con anta basculante pieghevole aperta 675 mm.</i></p> <p><i>Esecuzione in vetro e a telaio vedere riassunto dei modelli</i></p>															
	Pensile con anta a libro	CHFKGU	50	01	N1										
	con anta basculante pieghevole composta da 2 facciate	CHFKGU	60	01	N1										
	facciata mobile in alto (in relazione al programma)	CHFKGU	80	01	N1										
	in basso anta in vetro a telaio	CHFKGU	90	01	N1										
	2 ripiani in vetro regolabili	CHFKGU	100	01	N1										
<p>Fondo del corpo con profilo maniglia in metallo effetto acciaio inox</p> <p><i>L'anta basculante si alza davanti al bordo anteriore del corpo di circa 140 mm verso l'alto e 345 mm in avanti.</i></p> <p><i>Minimo ingombro (profondità) con anta basculante pieghevole aperta 675 mm.</i></p> <p><i>Esecuzione in vetro e a telaio vedere riassunto dei modelli</i></p>															
	Pensile con anta basculante	CHLK	60	01											
	1 antina a libro con meccanismo di sollevamento														
<p>1 ripiano regolabile con dispositivo antiestrazione</p> <p><i>L'anta basculante si alza davanti al bordo anteriore del corpo di circa 240 mm verso l'alto e 445 mm in avanti.</i></p>															



5.44

Le figure non rispecchiano l'esecuzione del frontale.

Pensili

altezza 579 mm

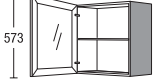
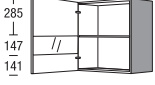
Profondità corpo 326 mm

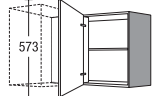
				Larghezza	Gruppo di prezzo							Servosoft	Pro Servosoft	VetroProServo	Ammortizzamento porta Top Motion	Ammortizzamento porta Top Motion Plus				
					1	2	3	4	5	6	7									
 <p>573</p> <p>Anta in vetro con telaio n. 701</p>	Pensile con anta in vetro			CHG	45	01		80	84	85	86	93	98	106	-	-	-	4	4	
	1 antina in vetro girevole			CHG	50	01		81	85	86	87	94	99	107	-	-	-	4	4	
	1 ripiano in vetro regolabile			CHG	60	01		87	91	92	94	100	107	116	-	-	-	4	4	
	<p><i>Esecuzioni disponibili vedere riassunto</i></p> <p><i>Possibili varianti di facciate in vetro</i></p> <p><i>Esecuzione in vetro e a telaio vedere riassunto dei modelli</i></p>																			
 <p>T 285</p> <p>147</p> <p>141</p> <p>Anta in vetro a segmenti n. 706</p>																				
 <p>573</p> <p>Anta in vetro con telaio n. 704</p>	Pensile con anta in vetro			CHG	45	01	N1	110	110	110	110	110	110	110	-	-	-	4	4	
	1 antina in vetro girevole			CHG	50	01	N1	115	115	115	115	115	115	115	-	-	-	4	4	
	(Per tutti i programmi)			CHG	60	01	N1	127	127	127	127	127	127	127	-	-	-	4	4	
	1 ripiano in vetro regolabile			CHG	45	01	N1D	128	128	128	128	128	128	128	-	-	-	4	4	
	<p><i>Profilo maniglia in metallo effetto acciaio inox nel fondo del corpo</i></p> <p><i>Esecuzione in vetro e a telaio vedere riassunto dei modelli</i></p>			D	CHG	50	01	N1D	133	133	133	133	133	133	-	-	-	4	4	
				D	CHG	60	01	N1D	146	146	146	146	146	146	-	-	-	4	4	
 <p>573</p> <p>Esecuzione L</p>	Pensile angolare			CHE	80	01		76	82	86	95	99	104	110	-	-	-	4	4	
	1 antina girevole con meccanismo Tip-On			CHE	90	01		81	87	91	103	107	112	118	-	-	-	4	4	
1 ripiano regolabile																				
<p><i>Senza maniglia a listello</i></p> <p><i>CHE 80 01:</i> <i>Misura di progetto 800 x 350 mm</i></p> <p><i>CHE 90 01:</i> <i>Misura di progetto 900 x 400 mm</i> <i>per CUE 90 (916 x 916 mm) in combinazione con CH 50 01</i></p>																				



Le figure non rispecchiano l'esecuzione del frontale.

5.45

Pensili

altezza 723 mm

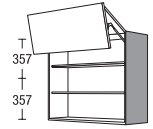
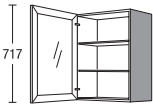
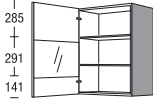
Profondità corpo 326 mm

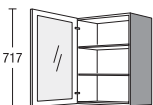
			Larghezza	Gruppo di prezzo							Servosoft	Pro Servosoft	VetroProServo	Ammortizzamento porta Top Motion	Ammortizzamento porta Top Motion Plus	
				1	2	3	4	5	6	7						
 <p>Pensile 1 antina girevole 2 ripiani regolabili</p>	CH	30	02	48	53	56	58	62	69	78	-	-	-	4	4	
	CH	40	02	54	57	60	63	67	74	82	-	-	-	4	4	
	CH	45	02	56	59	62	65	69	76	85	-	-	-	4	4	
	CH	50	02	57	61	64	67	73	80	89	-	-	-	4	4	
	CH	60	02	62	66	69	73	78	86	96	-	-	-	4	4	
 <p>Pensile con anta basculante pieghevole composta da 2 facciate 2 ripiani regolabili con dispositivo antiestrazione</p> <p><i>L'anta basculante si alza davanti al bordo anteriore del corpo di circa 205 mm verso l'alto e 440 mm in avanti. Minimo ingombro (profondità) con anta basculante pieghevole aperta 770 mm.</i></p>	CHFK	50	02	118	125	127	129	133	139	150	-	-	-	-	-	
	CHFK	60	02	124	130	133	136	139	146	157	-	-	-	-	-	
	CHFK	80	02	130	139	144	148	159	173	192	-	-	-	-	-	
	CHFK	90	02	138	148	153	157	169	184	204	-	-	-	-	-	
	CHFK	100	02	147	157	162	167	179	195	216	-	-	-	-	-	
 <p>Pensile con anta in vetro 1 antina in vetro girevole 2 ripiani in vetro regolabili</p> <p><i>Esecuzioni disponibili vedere riassunto Possibili varianti di facciate in vetro</i></p> <p><i>Esecuzione in vetro e a telaio vedere riassunto dei modelli</i></p> <p>Anta in vetro con telaio n. 701</p>	CHG	45	02	83	86	87	89	96	104	113	-	-	-	4	4	
	CHG	50	02	90	94	95	96	105	112	123	-	-	-	4	4	
	CHG	60	02	94	98	100	102	110	118	129	-	-	-	4	4	
 <p>Anta in vetro a segmenti n. 706</p>																
 <p>Anta in vetro con telaio n. 704</p>																
 <p>Pensile con anta in vetro 1 antina in vetro girevole (Per tutti i programmi) 2 ripiani in vetro regolabili</p> <p><i>Profilo maniglia in metallo effetto acciaio inox nel fondo del corpo</i></p> <p><i>Esecuzione in vetro e a telaio vedere riassunto dei modelli</i></p> <p>Tipo -N1</p>	CHG	45	02	N1	122	122	122	122	122	122	-	-	-	4	4	
	CHG	50	02	N1	127	127	127	127	127	127	-	-	-	4	4	
	CHG	60	02	N1	141	141	141	141	141	141	141	-	-	-	4	4
	<input type="checkbox"/> D CHG	45	02	N1D	144	144	144	144	144	144	144	-	-	-	4	4
	<input type="checkbox"/> D CHG	50	02	N1D	149	149	149	149	149	149	149	-	-	-	4	4
<input type="checkbox"/> D CHG	60	02	N1D	164	164	164	164	164	164	164	-	-	-	4	4	

Pensili

altezza 723 mm

Profondità corpo 326 mm

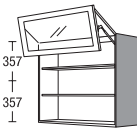
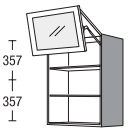
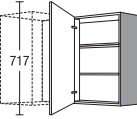

		Larghezza		Gruppo di prezzo							Servosoft	Pro Servosoft	VetroProServo	Ammortizzamento porta Top Motion	Ammortizzamento porta Top Motion Plus			
				1	2	3	4	5	6	7								
 <p>Anta in vetro con telaio n. 711</p>	<p>Pensile con anta a libro con anta basculante pieghevole composta da 2 facciate facciata mobile in alto (in relazione al programma) in basso anta in vetro a telaio 2 ripiani in vetro regolabili</p> <p><i>L'anta basculante si alza davanti al bordo anteriore del corpo di circa 205 mm verso l'alto e 440 mm in avanti.</i></p> <p><i>Minimo ingombro (profondità) con anta basculante pieghevole aperta 770 mm.</i></p> <p><i>Esecuzione in vetro e a telaio vedere riassunto dei modelli</i></p>	CHFKGU	50	02	152	156	158	162	170	175	187	-	-	-	-	-		
		CHFKGU	60	02	157	161	164	167	177	181	194	-	-	-	-	-	-	
		CHFKGU	80	02	177	182	187	190	204	207	222	-	-	-	-	-	-	
		CHFKGU	90	02	186	191	196	200	214	218	233	-	-	-	-	-	-	
		CHFKGU	100	02	190	196	200	205	219	224	238	-	-	-	-	-	-	
	<p>Pensile con anta a libro con anta basculante pieghevole composta da 2 facciate facciata mobile in alto (in relazione al programma) in basso anta in vetro a telaio 2 ripiani in vetro regolabili Fondo del corpo con profilo maniglia in metallo effetto acciaio inox</p> <p><i>L'anta basculante si alza davanti al bordo anteriore del corpo di circa 205 mm verso l'alto e 440 mm in avanti.</i></p> <p><i>Minimo ingombro (profondità) con anta basculante pieghevole aperta 770 mm.</i></p> <p><i>Esecuzione in vetro e a telaio vedere riassunto dei modelli</i></p>	CHFKGU	50	02	N1	182	186	188	192	200	205	217	-	-	-	-	-	
		CHFKGU	60	02	N1	191	195	197	201	210	215	227	-	-	-	-	-	-
		CHFKGU	80	02	N1	213	218	223	227	240	244	258	-	-	-	-	-	-
		CHFKGU	90	02	N1	223	228	233	238	251	256	270	-	-	-	-	-	-
		CHFKGU	100	02	N1	231	237	241	246	260	265	279	-	-	-	-	-	-
 <p>Esecuzione L</p>	<p>Pensile angolare 1 antina girevole con meccanismo Tip-On 2 ripiani regolabili</p> <p><i>Senza maniglia a listello</i></p> <p><i>CHE 80 02: Misura di progetto 800 x 350 mm</i></p> <p><i>CHE 90 02: Misura di progetto 900 x 400 mm per CUE 90 (916 x 916 mm) in combinazione con CH 50 02</i></p>	CHE	80	02		91	96	100	107	111	118	127	-	-	-	4	4	
		CHE	90	02		94	98	104	113	116	124	133	-	-	-	-	4	4

Le figure non rispecchiano l'esecuzione del frontale.

Pensili

altezza 867 mm

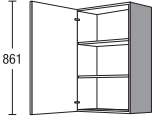
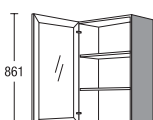
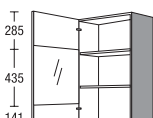
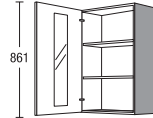

Profondità corpo 326 mm

		Larghezza	Gruppo di prezzo							Servosoft	Pro Servosoft	VetroProServo	Ammortizzamento porta Top Motion	Ammortizzamento porta Top Motion Plus		
			1	2	3	4	5	6	7							
 <p>Pensile 1 antina girevole 2 ripiani regolabili <i>Profilo maniglia in metallo effetto acciaio inox nel fondo del corpo</i></p>	CH	30	03	51	56	58	62	66	73	83	-	-	-	4	4	
	CH	40	03	56	60	63	66	71	77	86	-	-	-	4	4	
	CH	45	03	58	62	65	67	73	79	89	-	-	-	4	4	
	CH	50	03	60	64	66	71	76	84	94	-	-	-	4	4	
	CH	60	03	65	69	72	76	82	89	101	-	-	-	4	4	
 <p>Pensile con anta in vetro 1 antina in vetro girevole 2 ripiani in vetro regolabili <i>Profilo maniglia in metallo effetto acciaio inox nel fondo del corpo</i></p> <p><i>Esecuzioni disponibili vedere riassunto Possibili varianti di facciate in vetro</i></p> <p><i>Esecuzione in vetro e a telaio vedere riassunto dei modelli</i></p> <p>Anta in vetro con telaio n. 701</p>  <p>Anta in vetro a segmenti n. 706</p>  <p>Anta in vetro con telaio n. 704</p>	CHG	45	03	86	89	90	92	99	107	116	-	-	-	4	4	
	CHG	50	03	94	97	98	100	109	116	127	-	-	-	4	4	
	CHG	60	03	96	101	103	105	114	122	133	-	-	-	4	4	
 <p>Pensile con anta in vetro 1 antina in vetro girevole (Per tutti i programmi) 2 ripiani in vetro regolabili <i>Profilo maniglia in metallo effetto acciaio inox nel fondo del corpo</i></p> <p>Tipo -N1</p> <p><i>Esecuzione in vetro e a telaio vedere riassunto dei modelli</i></p>	CHG	45	03	N1	132	132	132	132	132	132	-	-	-	4	4	
	CHG	50	03	N1	138	138	138	138	138	138	-	-	-	4	4	
	CHG	60	03	N1	153	153	153	153	153	153	-	-	-	4	4	
	<input type="checkbox"/> D	CHG	45	03	N1D	152	152	152	152	152	152	-	-	-	4	4
	<input type="checkbox"/> D	CHG	50	03	N1D	159	159	159	159	159	159	-	-	-	4	4
	<input type="checkbox"/> D	CHG	60	03	N1D	174	174	174	174	174	174	-	-	-	4	4

Pensili per elettrodomestici

Altezza 435 mm, 579 mm (01), 723 mm (02), 867 mm (03)

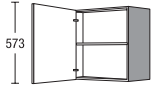
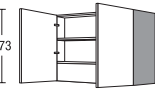
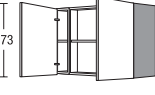
Profondità corpo 326 mm

		Larghezza		Gruppo di prezzo							Servosoft	Pro Servosoft	VetroProServo	Ammortizzamento porta Top Motion	Ammortizzamento porta Top Motion Plus		
				1	2	3	4	5	6	7							
Nota telaio ribassabile per cappa piatta I nostri pensili per cappe copriluminosa non sono compatibili con i telai ribassabili per elettrodomestici da incasso.																	
	Pensile per cappa con fascia luminosa altezza 579 mm 1 antina girevole con meccanismo Tip-On 1 ripiano regolabile <i>Indicare il tipo di elettrodomestico</i> <i>Pannello posteriore per elettrodomestico spostato in avanti.</i> <i>A seconda dell'elettrodomestico è necessario un adattamento in opera.</i>	CHD	60	01	81	86	89	93	95	102	111	-	-	-	4	4	
	Pensile per cappa con fascia luminosa Per elettrodomestici con larghezza involucro/motore di 900 mm e una larghezza schermo di 900 mm altezza 579 mm 2 antine a cerniera con meccanismo Tip-On 1 ripiano regolabile (a seconda dell'esecuzione) <i>Indicare il tipo di elettrodomestico</i> <i>Pannello posteriore per elettrodomestico spostato in avanti.</i> <i>A seconda dell'elettrodomestico è necessario un adattamento in opera.</i>	CHD	90	01	97	104	107	112	114	122	133	-	-	-	8	8	
	Pensile per cappa con fascia luminosa Per elettrodomestici con larghezza involucro/motore di 600 mm e una larghezza schermo di 900 mm altezza 579 mm 2 antine a cerniera con meccanismo Tip-On 2 scaffali in profondità pensile a sinistra e destra accanto all'involucro della canna fumaria 1-2 ripiani regolabili (secondo esecuzione) <i>Indicare il tipo di elettrodomestico</i> <i>Pannello posteriore per elettrodomestico spostato in avanti.</i> <i>A seconda dell'elettrodomestico è necessario un adattamento in opera.</i>	CHD	90	01	RS	205	210	215	219	230	242	251	-	-	-	8	8
	Pensile per microonde altezza 723 mm Altezza nicchia: 364, 380 mm 1 ribaltina con meccanismo Tip-On <i>Indicare il tipo di elettrodomestico</i> <i>Compensazione nicchia con fascia corpo</i> <i>Secondo il tipo di elettrodomestico, viene dato in dotazione un pannello frontale per adattamento in opera.</i> <i>Non possibile in combinazione con Top Motion Plus</i>	CHM	60	02	73	77	80	82	88	94	100	-	-	-	7	17	





Le figure non rispecchiano l'esecuzione del frontale.

5.49

Pensili per elettrodomestici

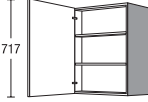
Altezza 435 mm, 579 mm (01), 723 mm (02), 867 mm (03)

Profondità corpo 326 mm

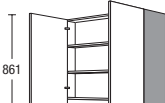
	Larghezza	Gruppo di prezzo							Servosoft	Pro Servosoft	VetroProServo	Ammortizzamento porta Top Motion	Ammortizzamento porta Top Motion Plus			
		1	2	3	4	5	6	7								
 <p>Pensile per cappa con fascia luminosa altezza 723 mm 1 antina girevole con meccanismo Tip-On 2 ripiani regolabili</p> <p><i>Indicare il tipo di elettrodomestico</i></p> <p><i>A seconda dell'elettrodomestico è necessario un adattamento in opera.</i></p> <p><i>Pannello posteriore per elettrodomestico spostato in avanti.</i></p>	CHD	60	02		89	96	99	104	107	116	126	-	-	-	4	4
 <p>Pensile per cappa con fascia luminosa Per elettrodomestici con larghezza involucro/motore di 900 mm e una larghezza schermo di 900 mm altezza 723 mm 2 antine a cerniera con meccanismo Tip-On 1 schienale avanzato 1-2 ripiani regolabili (secondo esecuzione)</p> <p><i>Indicare il tipo di elettrodomestico</i></p> <p><i>Pannello posteriore per elettrodomestico spostato in avanti.</i></p> <p><i>A seconda dell'elettrodomestico è necessario un adattamento in opera.</i></p>	CHD	90	02		109	117	121	127	131	141	155	-	-	-	8	8
 <p>Pensile per cappa con fascia luminosa Per elettrodomestici con larghezza involucro/motore di 600 mm e una larghezza schermo di 900 mm altezza 723 mm 2 antine a cerniera con meccanismo Tip-On 2 scaffali in profondità pensile a sinistra e destra accanto all'involucro della canna fumaria 1-2 ripiani regolabili (secondo esecuzione)</p> <p><i>Indicare il tipo di elettrodomestico</i></p> <p><i>Pannello posteriore per elettrodomestico spostato in avanti.</i></p> <p><i>A seconda dell'elettrodomestico è necessario un adattamento in opera.</i></p>	CHD	90	02	RS	219	225	231	237	250	265	277	-	-	-	8	8
 <p>Pensile per cappa con fascia luminosa ^{NEW} altezza 867 mm 1 antina girevole con meccanismo Tip-On 2 ripiani regolabili</p> <p><i>Indicare il tipo di elettrodomestico</i></p> <p><i>A seconda dell'elettrodomestico è necessario un adattamento in opera.</i></p> <p><i>Pannello posteriore per elettrodomestico spostato in avanti.</i></p>	CHD	60	03		98	106	111	116	122	133	146	-	-	-	4	4
 <p>Pensile per cappa con fascia luminosa ^{NEW} Per elettrodomestici con larghezza involucro/motore di 900 mm e una larghezza schermo di 900 mm altezza 867 mm 2 antine a cerniera con meccanismo Tip-On 1 schienale avanzato 2 ripiani regolabili</p> <p><i>Indicare il tipo di elettrodomestico</i></p> <p><i>Pannello posteriore per elettrodomestico spostato in avanti.</i></p> <p><i>A seconda dell'elettrodomestico è necessario un adattamento in opera.</i></p>	CHD	90	03		116	126	132	138	145	159	176	-	-	-	8	8

5.50

Le figure non rispecchiano l'esecuzione del frontale.

Pensili per elettrodomestici

Altezza 435 mm, 579 mm (01), 723 mm (02), 867 mm (03)

Profondità corpo 326 mm

	Larghezza	Gruppo di prezzo							Servosoft	Pro Servosoft	VetroProServo	Ammortizzamento porta Top Motion	Ammortizzamento porta Top Motion Plus		
		1	2	3	4	5	6	7							
 <p>Pensile per cappa con fascia luminosa altezza 435 mm 1 antina girevole con meccanismo Tip-On 1 ripiano regolabile</p> <p><i>Indicare il tipo di elettrodomestico</i></p> <p><i>Non disponibile nei colori dei lati a vista.</i></p> <p><i>Pannello posteriore per elettrodomestico spostato in avanti.</i></p> <p><i>A seconda dell'elettrodomestico è necessario un adattamento in opera.</i></p>	CHD	60	43	66	70	73	76	87	94	100	-	-	-	4	4

Le figure non rispecchiano l'esecuzione del frontale.

Annotazioni

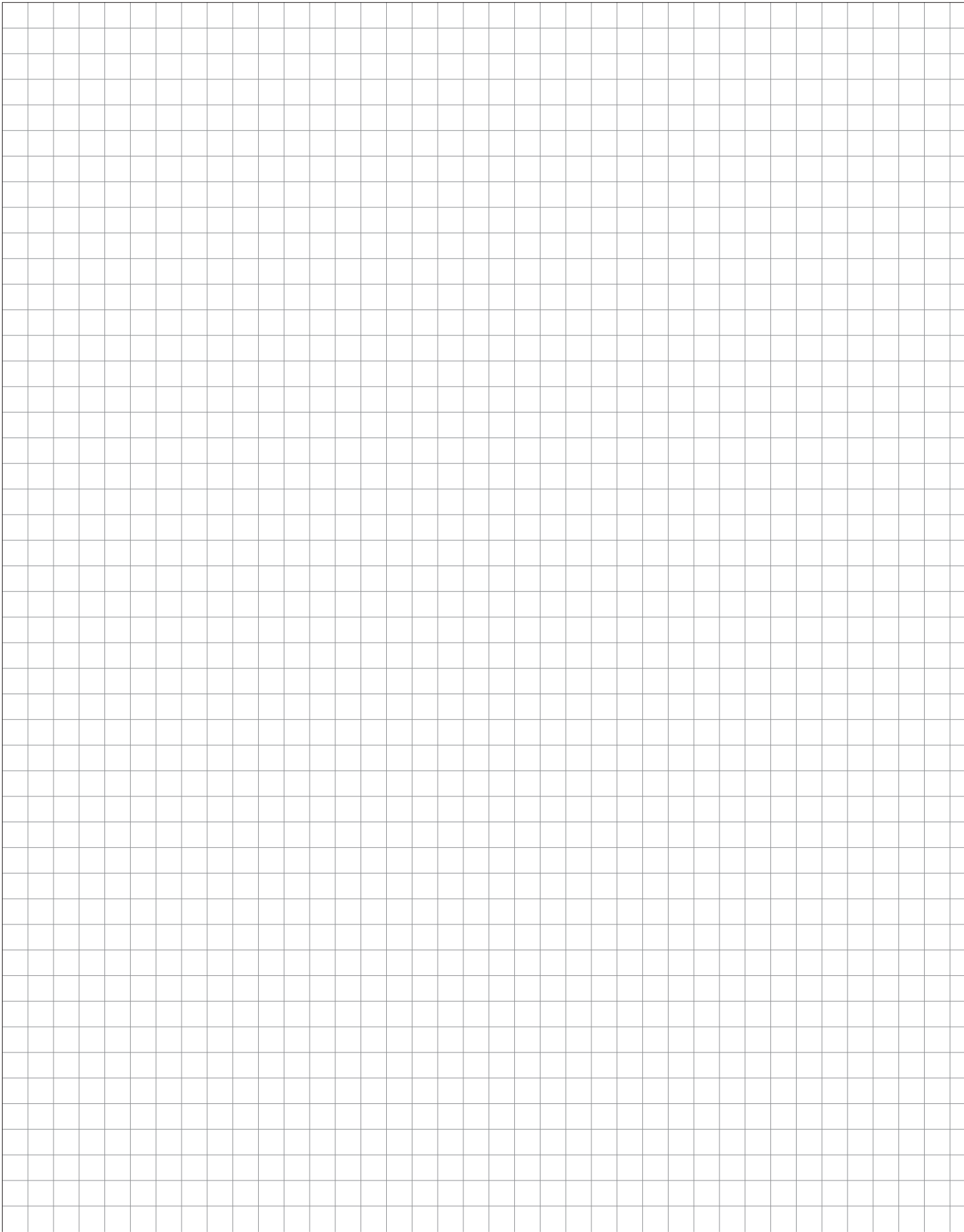

Informazioni colonne per elettrodomestici da incasso

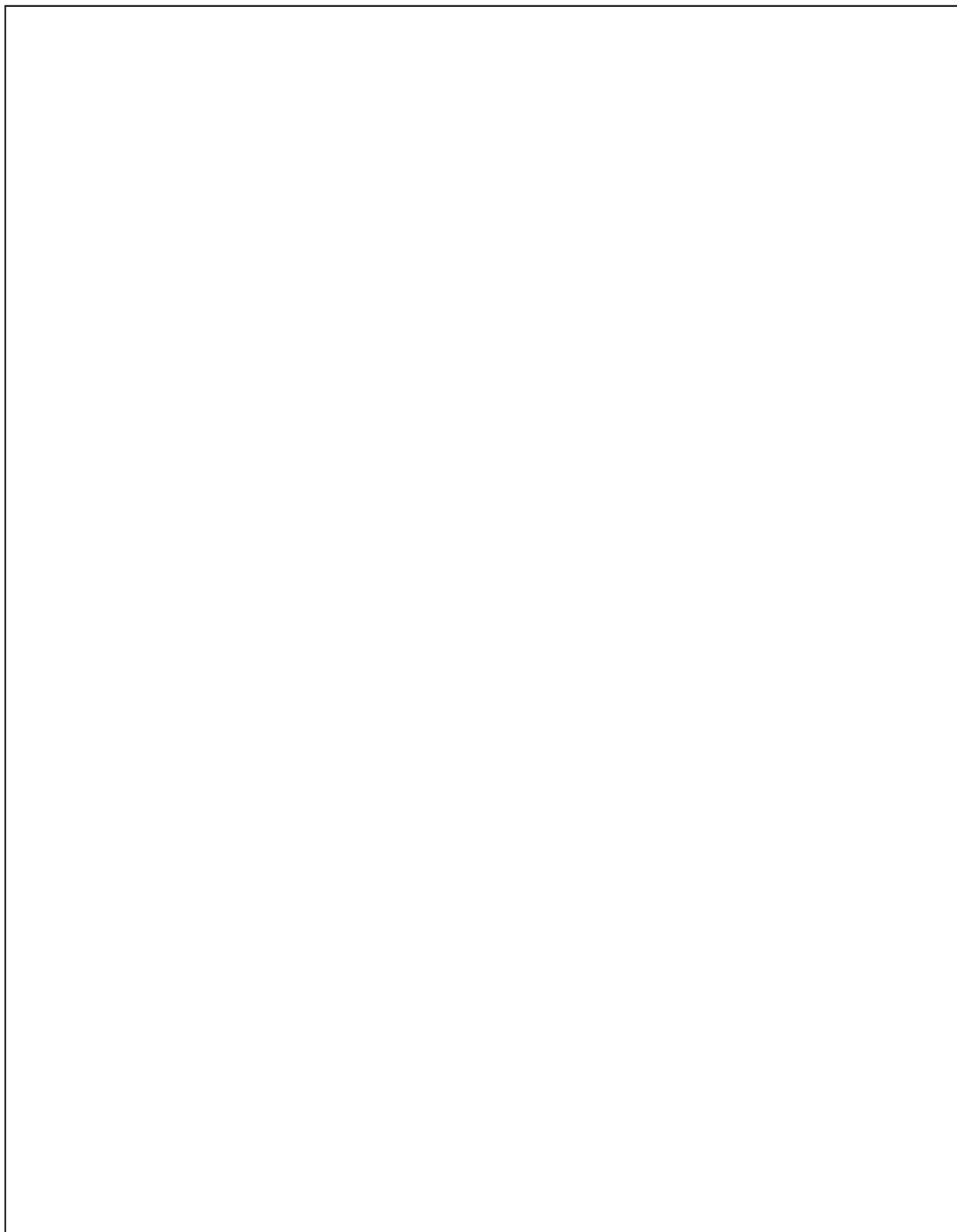

Informazioni colonne
per elettrodomestici da
incasso

Informazioni colomme
per elettrodomestici da
incasso

Informazioni highboard per elettrodomestici da incasso

Tipi in commercio/lavorazione 1507 mm

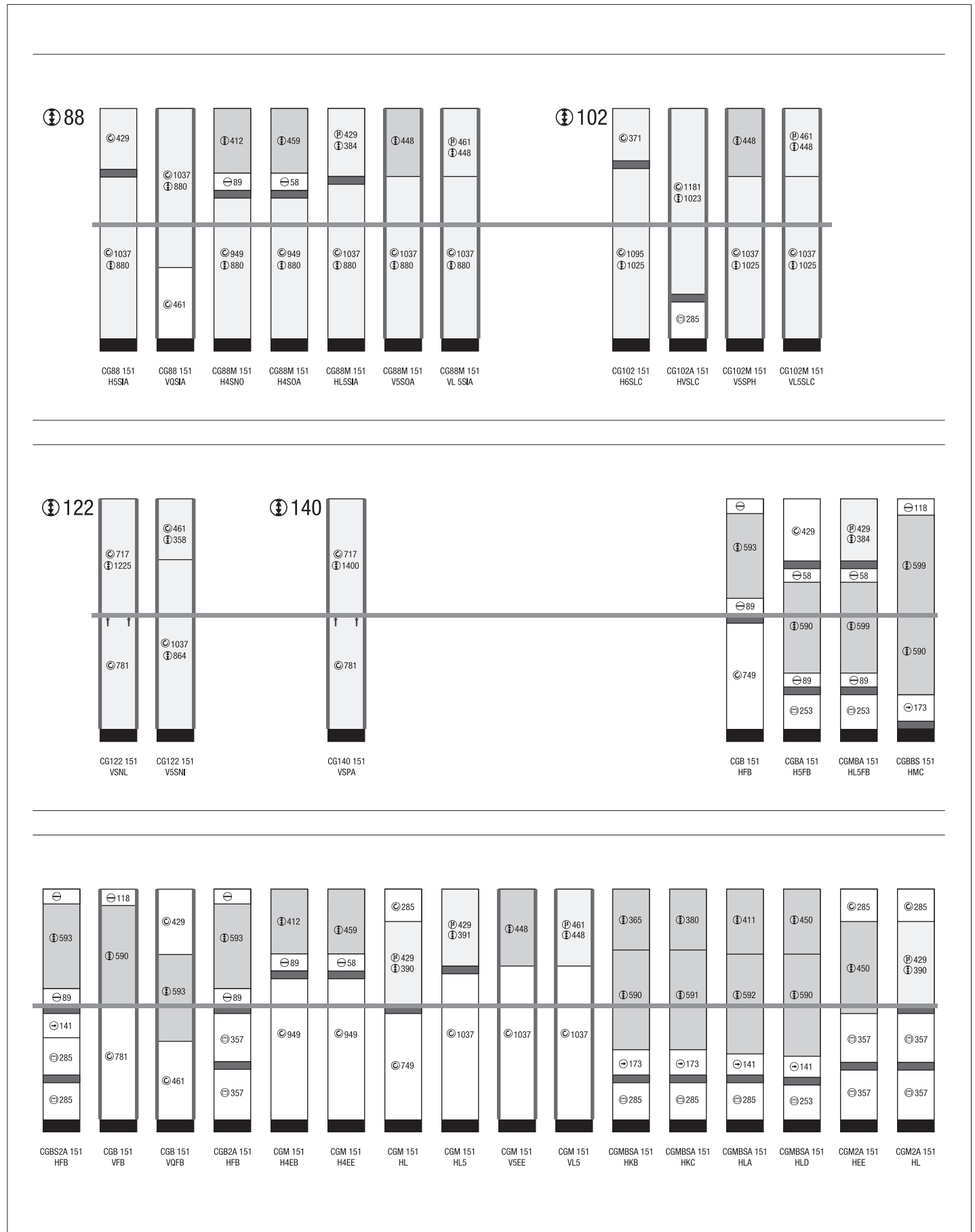

Informazioni colonne per elettrodomestici da incasso

Tipi in commercio/lavorazione 1971 mm

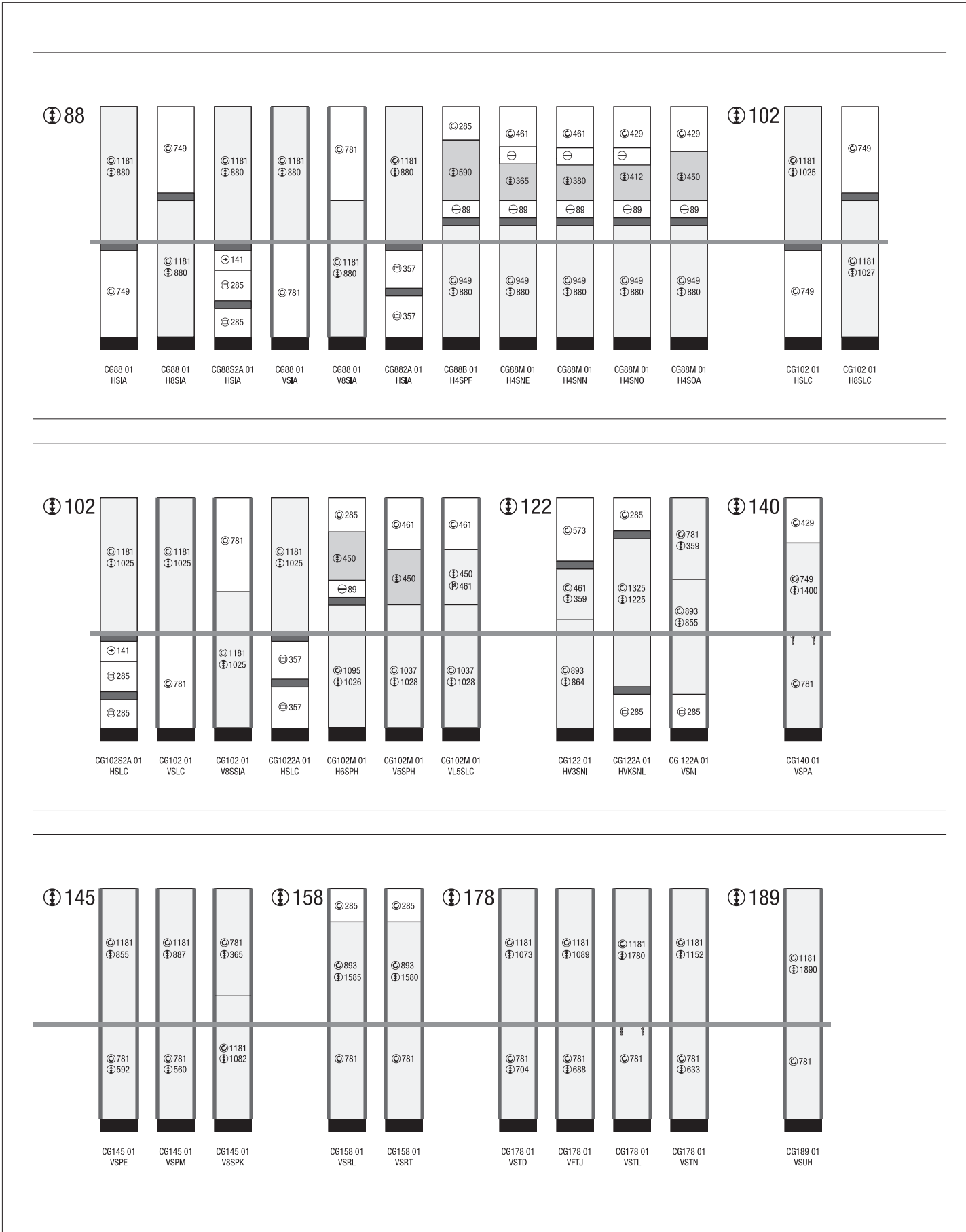

Informazioni colonne per elettrodomestici da incasso

Tipi in commercio/lavorazione 1971 mm

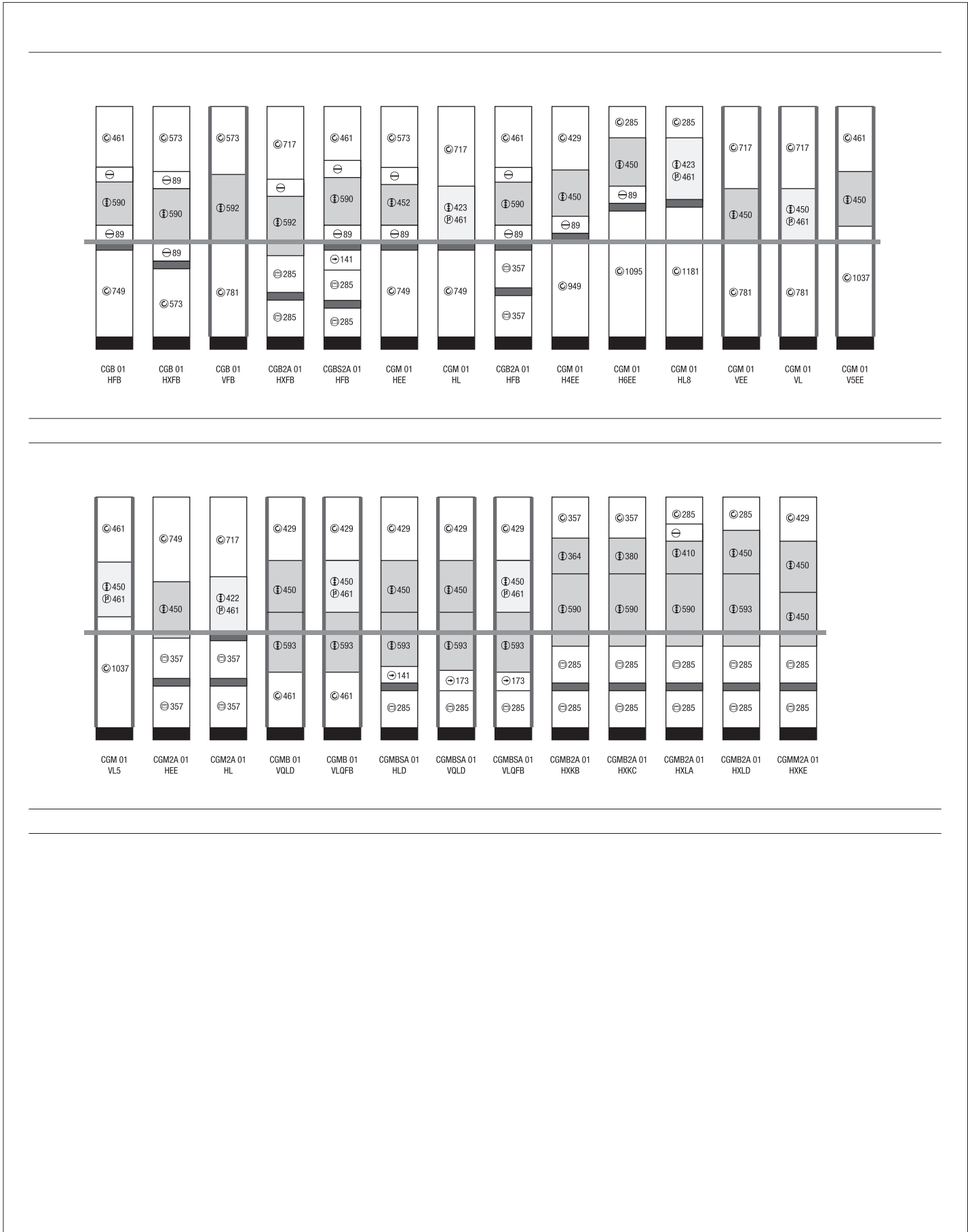

Informazioni colonne per elettrodomestici da incasso

Tipi in commercio/lavorazione 2115 mm

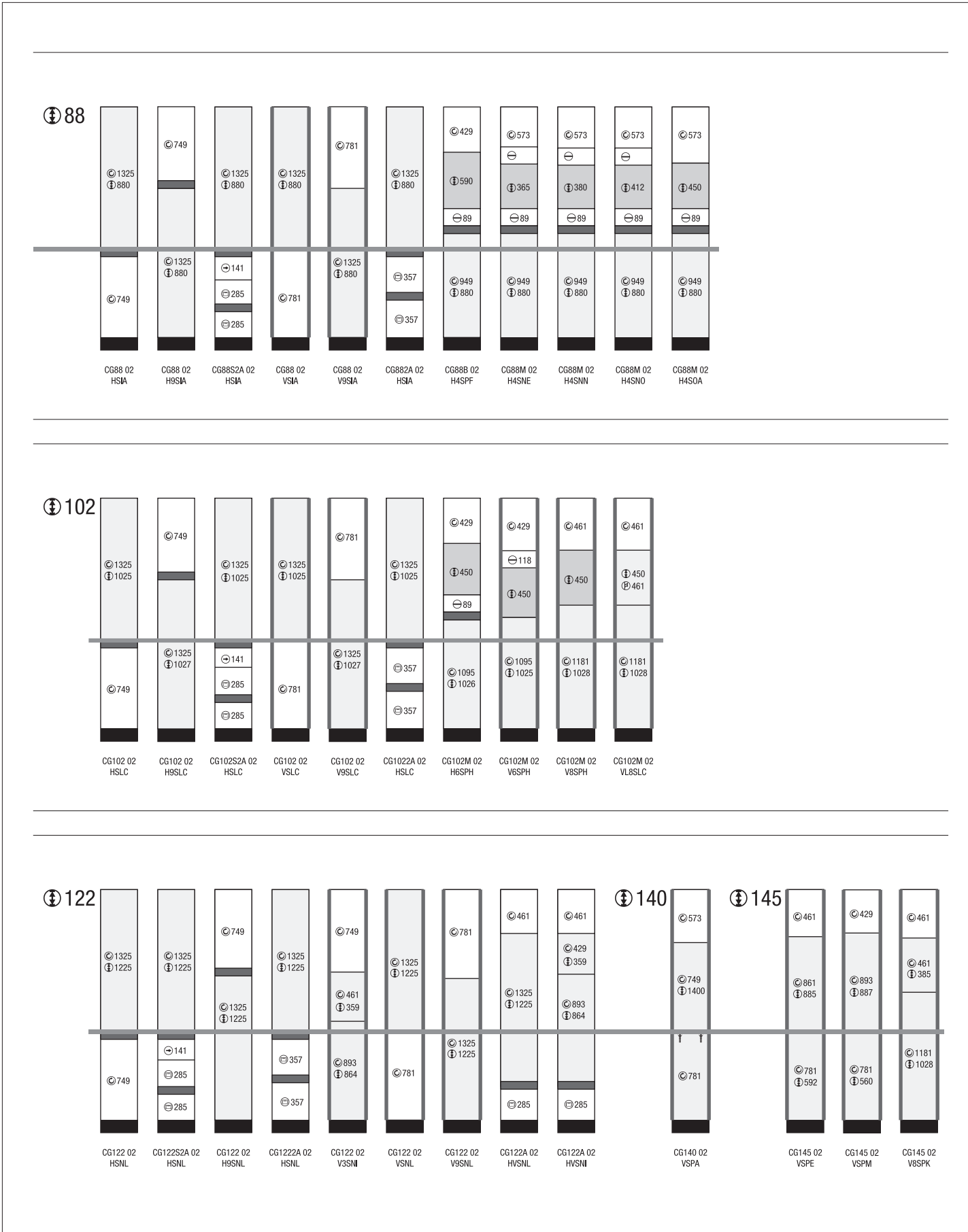

Informazioni colonne per elettrodomestici da incasso

Tipi in commercio/lavorazione 2115 mm

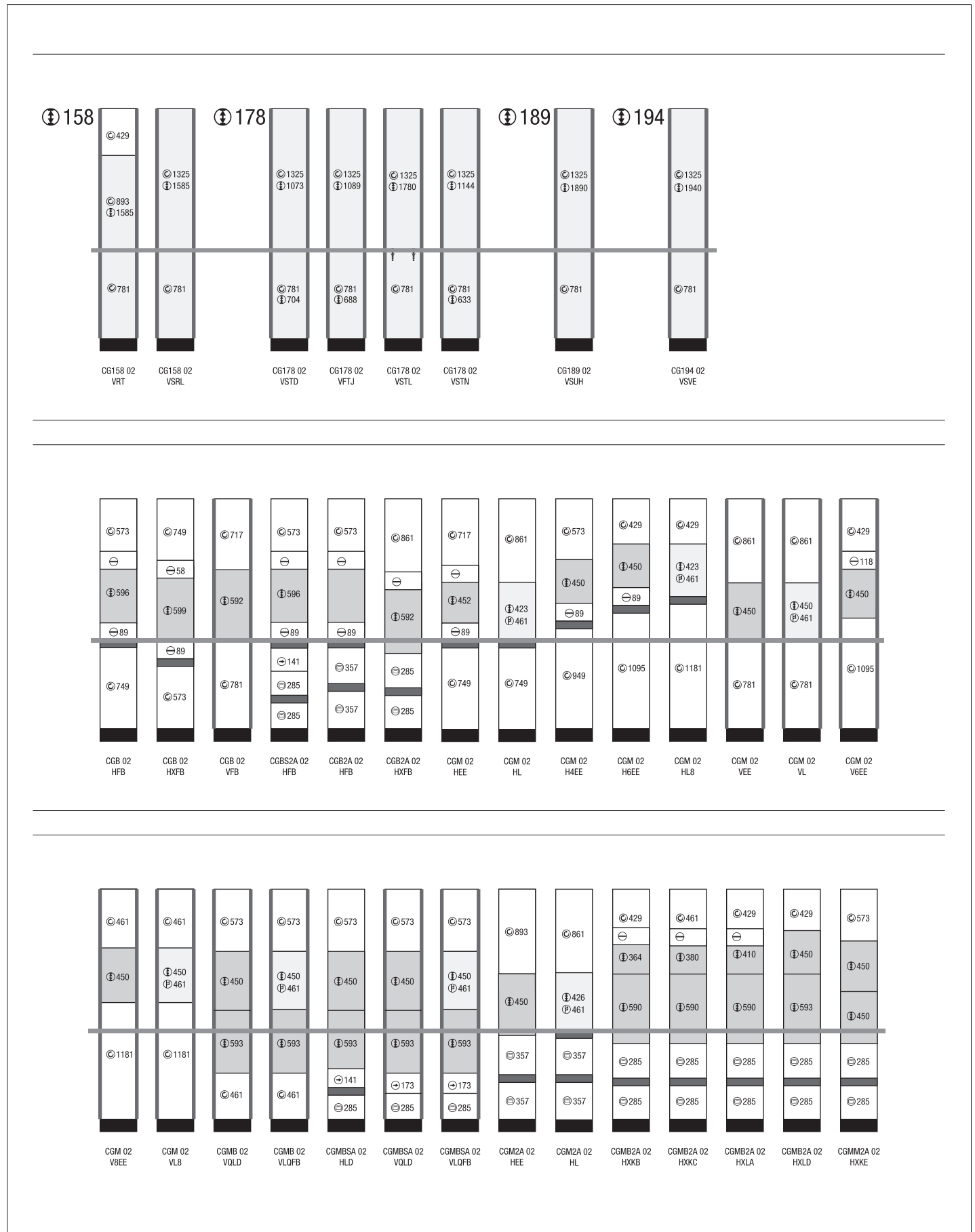

Informazioni highboard per elettrodomestici da incasso

Tipi in commercio/lavorazione 2259 mm

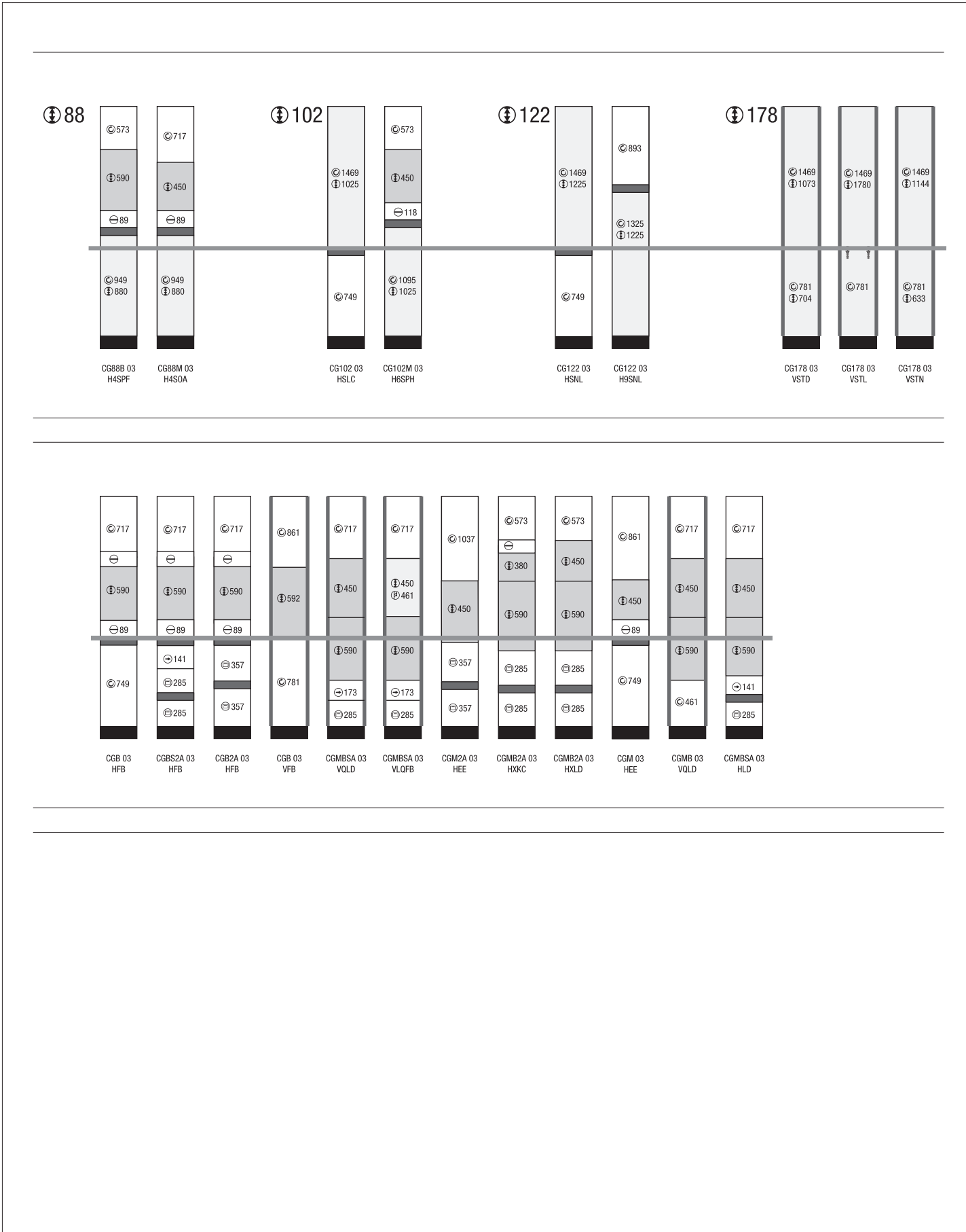

Highboard, colonne con maniglia incassata orizzontale

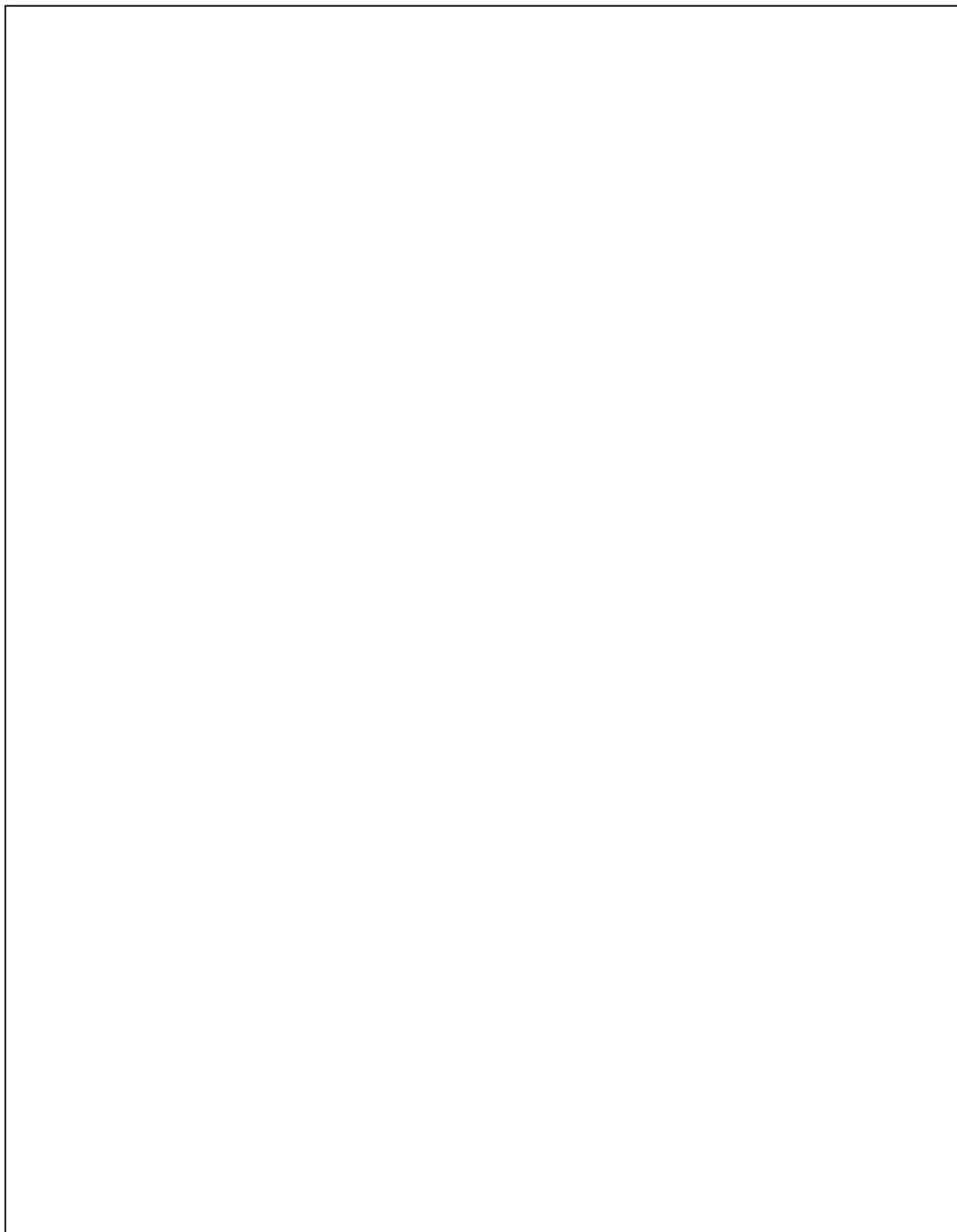

Highboard, colonne
con maniglia incassata
orizzontale

Highboard, colonne
con maniglia incassata
orizzontale

Riassunto delle colonne maggiormente utilizzate

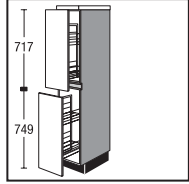

CSA30151HP

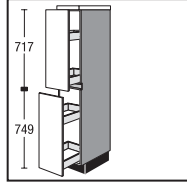

CSA30151HS

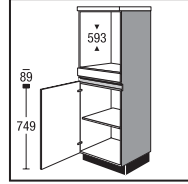

CGB151H

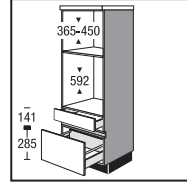

CGMBSA151H

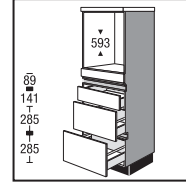

CGBS2A151H

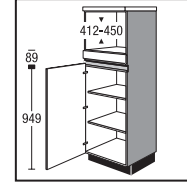

CGM151H4

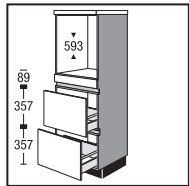

CGB2A151H

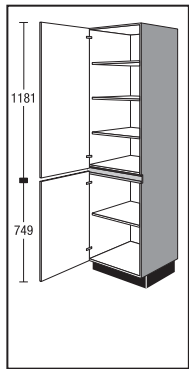

CS3001H
CS4501H
CS5001H
CS6001H

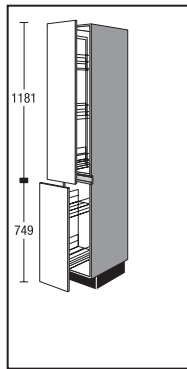

CSA3001H

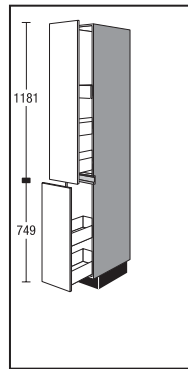

CSA3001HS

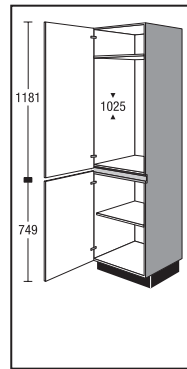

CG10201H

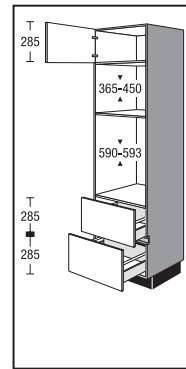

CGMB2A01HX

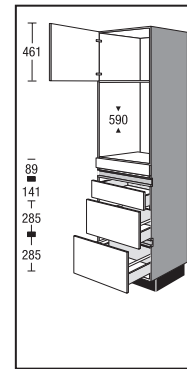

CGBS2A01H

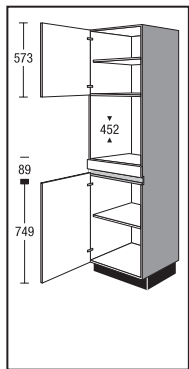

CGM01H

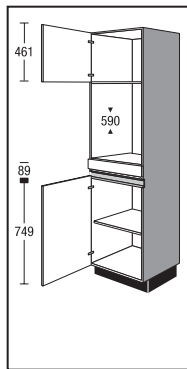

CGB01H

Riassunto delle colonne maggiormente utilizzate

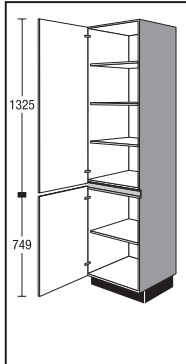

CS3002H
CS4502H
CS5002H
CS6002H

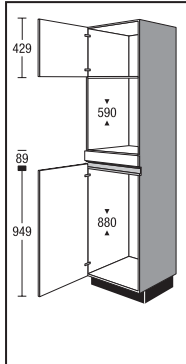

CG88B02H4

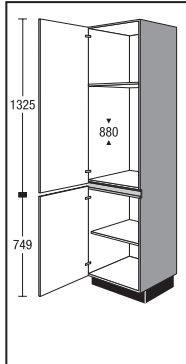

CG8802H

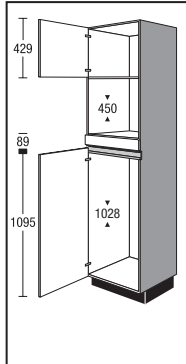

CG102M02H6

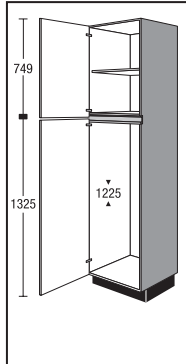

CG12202H9

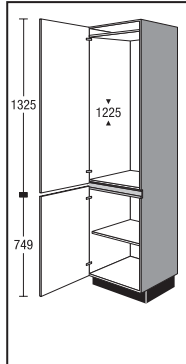

CG12202H

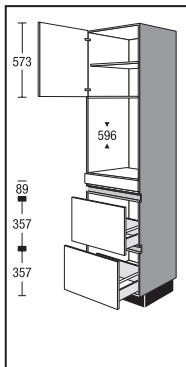

CGB2A02H

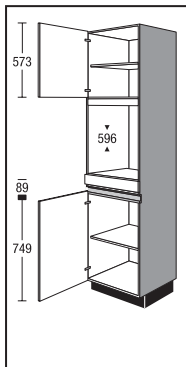

CGB02H

Legenda simboli articoli, Varianti di dotazione



Riduzione larghezza

Sovrapprezzo per riduzione della larghezza alla fine della sottorubrica.

Riduzione della larghezza del mobile a quella inferiore successiva offerta.

Esempio: larghezza mobile 600 mm = riduzione fino a 501 mm



Riduzione profondità

Per supplemento e informazioni si veda il Registro 9, Elementi di progettazione Argomenti speciali, Sottoregistro Supplementi/Altro



Riduzione della profondità e della larghezza

Combinazioni delle due varianti

Per supplemento e informazioni si veda il Registro 9, Elementi di progettazione Argomenti speciali, Sottoregistro Supplementi/Altro

Informazioni su produzioni speciali

Preghiamo di tenere presenti le produzioni speciali per i mobili.

Sono possibili le seguenti personalizzazioni:

- riduzione della larghezza
- riduzione della profondità
- maggiore profondità dei lati del corpo

Per informazioni a riguardo si veda il Registro 9 Elementi di progettazione, Argomenti speciali, Sottoregistro Supplementi/altro.



Cassetti/estraibili esecuzione standard TANDEMBOX plus

Colore grigio argento

Variante:

506 = estrazione totale con Servosoft (tenere conto del sovrapprezzo!)



Cassetti/estraibili Professional (sovrapprezzo) TANDEMBOX antaro

Colore antracite

Estrazione totale con Servosoft

Variante:

508 = Professional estrazione totale con Servosoft



Cassetti / estraibili Professional con lato in vetro (sovrapprezzo) TANDEMBOX antaro

Colore antracite

Estrazione totale con Servosoft

Variante:

510 = Professional con Servosoft e vetro trasparente

512 = Professional con Servosoft e vetro opalino

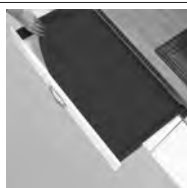

Tappetini antiscivolo

(Sovrapprezzo per ogni mobile)

Tutti i cassetti / gli estraibili di una commessa vengono dotati dei possibili tappetini antiscivolo

Attrezzatura cassetti/estraibile:







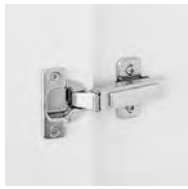

Variante:

99 = senza tappetino antiscivolo

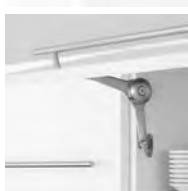
106 = tappetino antiscivolo in grigio argento

108 = tappetino antiscivolo in antracite











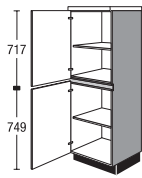



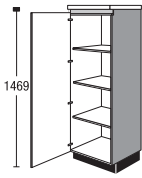



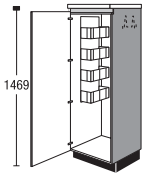

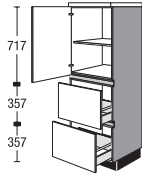

Varianti di dotazione

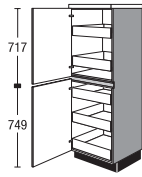
	<p>Cerniera clip esecuzione standard Variante 414 in combinazione con supporto ribaltina di alta qualità</p>
	<p>Ammortizzazione anta girevole Top Motion (sovrapprezzo) Variante 418 Ammortizzazione anta girevole CLIP top BLUMOTION della Blum integrata in combinazione con supporto ribaltina di alta qualità</p>
	<p>Ammortizzazione anta girevole Top Motion (sovrapprezzo) Variante 428 Ammortizzazione anta girevole CLIP top BLUMOTION della Blum integrata in combinazione con supporto ribaltina AVENTOS HKS della Blum</p>
	
	
	
	
	
	
	

Highboard

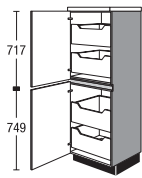
altezza 1507 mm

Mobile senza piano e senza zoccolo Profondità corpo 560 mm Ordinare a parte il piano di lavoro.

		Larghezza		Gruppo di prezzo													
				1	2	3	4	5	6	7	Servosoft	Pro Servosoft	VetroProServo	Ammortizzamento porta Top Motion	Ammortizzamento porta Top Motion Plus		
 <p>Highboard 1 antina girevole 1 ripiano regolabile 1 antina girevole 1 ripiano regolabile</p>		CS	30	151	H	129	134	142	150	157	169	185	-	-	-	8	8
		CS	45	151	H	143	150	158	166	175	188	206	-	-	-	8	8
		CS	50	151	H	149	158	167	176	195	213	238	-	-	-	8	8
		CS	60	151	H	153	162	171	180	200	219	244	-	-	-	8	8
 <p>Highboard 1 antina girevole 3 ripiani regolabili</p>		CS	30	151	HE	127	132	140	148	155	167	183	-	-	-	8	8
		CS	45	151	HE	141	148	156	164	173	186	204	-	-	-	8	8
		CS	50	151	HE	147	156	165	174	193	211	236	-	-	-	8	8
		CS	60	151	HE	151	160	169	178	198	217	242	-	-	-	8	8
 <p>Highboard per scope 1 antina girevole 1 scaffale in filo metallico 1 listello con ganci per scope 1 contenitore universale per cavi, tubi e accessori per aspirapolvere Possibile riporvi aspirapolvere, scaletta o asse da stiro</p> <p><i>Parti di filo vengono meno in presenza di una profondità ridotta inferiore a 410 mm.</i></p>		CS	45	151	HEB	140	147	155	163	172	185	203	-	-	-	8	8
		CS	50	151	HEB	146	155	164	173	192	210	234	-	-	-	8	8
		CS	60	151	HEB	150	159	168	177	197	216	240	-	-	-	8	8
 <p>Highboard 1 antina girevole 1 ripiano regolabile 2 carrelli</p> <p><i>Possibile riduzione della larghezza fino a 300 mm</i></p>		CS2A	50	151	H	188	197	205	214	232	250	275	10	16	32	4	4
		CS2A	60	151	H	203	212	221	230	250	269	296	10	16	32	4	4
 <p>Highboard 1 antina girevole 2 cassetti interni 1 antina girevole 3 cassetti interni</p> <p><i>L'angolo di apertura delle ante girevoli deve essere almeno di 90°. Non progettare il lato d'incernieratura dell'anta sul lato di collegamento ai piani di lavoro.</i></p>		CS	30	151	HIS	221	230	241	251	273	294	322	25	40	40	8	8
		CS	45	151	HIS	248	258	269	279	303	325	357	25	40	40	8	8
		CS	50	151	HIS	261	273	283	295	320	343	376	25	40	40	8	8
		CS	60	151	HIS	267	278	290	301	326	350	385	25	40	40	8	8
 <p>Highboard 1 antina girevole 2 carrelli interni 1 antina girevole 2 carrelli interni</p> <p><i>L'angolo di apertura delle ante girevoli deve essere almeno di 90°. Non progettare il lato d'incernieratura dell'anta sul lato di collegamento ai piani di lavoro.</i></p>		CS	30	151	HIA	216	226	240	253	266	287	315	20	32	64	8	8
		CS	45	151	HIA	243	259	274	288	321	351	393	20	32	64	8	8
		CS	50	151	HIA	257	275	290	305	340	372	417	20	32	64	8	8
		CS	60	151	HIA	261	278	294	310	345	378	422	20	32	64	8	8







Le figure non rispecchiano l'esecuzione del frontale.

5.63

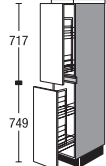
Highboard

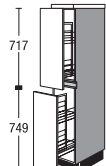
altezza 1507 mm

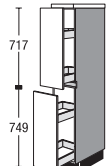
Mobile senza piano e senza zoccolo Profondità corpo 560 mm Ordinare a parte il piano di lavoro.

		Larghezza	Gruppo di prezzo							Servosoft	Pro Servosoft	VetroProServo	Ammortizzamento porta Top Motion	Ammortizzamento porta Top Motion Plus		
			1	2	3	4	5	6	7							
 <p>Highboard con colonna estraibile con ammortizzatore 2 estraibili totali incl. ammortizzazione 4 cestelli regolabili</p> <p><i>Caratteristica accessori cestelli: cestelli cromati grigio argento</i></p>  <p>Cesto: cesto da appendere grigio argento</p> <p>Integrazioni adatte:</p> <p>Cestello da appendere grigio argento</p> <p>Vaschetta da inserire in plastica Bianco altezza 12 mm</p>	CSA	30	151	H	327	343	346	349	356	370	394	-	-	-	-	
		ZIK	30			6	6	6	6	6	6	6	-	-	-	-
		ZIE	30			3	3	3	3	3	3	3	-	-	-	-
 <p>Highboard con colonna estraibile con ammortizzatore 2 estraibili totali incl. ammortizzazione 4 cestelli regolabili</p> <p><i>Binario guida sopra e sotto. Cesti utilizzabili da entrambi i lati.</i></p> <p><i>Caratteristica accessori cestelli: Comfortline, piano in legno con ringhierino in metallo</i></p> <p><i>Informazioni supplementari sui mobili: Inclusa estrazione totale con ammortizzazione</i></p>  <p>Cesto: piano in legno con ringhierino in metallo</p> <p>Integrazioni adatte:</p> <p>Cestello da appendere Piano in legno con ringhierino in metallo</p>	CSA	30	151	HP	351	367	370	373	380	394	419	-	-	-	-	
		ZIK	30	P		7	7	7	7	7	7	7	-	-	-	-
 <p>Highboard</p> <p>sopra: 1 estraibile con 2 cassetti</p> <p>sotto: 1 estraibile con 2 cassetti</p>	 CSA	30	151	HS	174	184	186	189	194	203	217	20	32	32	-	-



5.64

Le figure non rispecchiano l'esecuzione del frontale.

Highboard

altezza 1507 mm

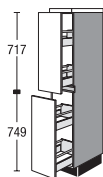
Mobile senza piano e senza zoccolo Profondità corpo 560 mm Ordinare a parte il piano di lavoro.

	Larghezza	Gruppo di prezzo							Servosoft	Pro Servosoft	VetroProServo	Ammortizzamento porta Top Motion	Ammortizzamento porta Top Motion Plus			
		1	2	3	4	5	6	7								
 <p>Highboard NEW  sopra: 1 Auszug mit 2 Auszügen sotto: 1 Auszug mit 2 Auszügen</p>	CSA	30	151	HA	186	197	199	202	207	217	232	20	32	64	-	-

Le figure non rispecchiano l'esecuzione del frontale.

5.65

Colonne per elettrodomestici con altezza nicchia 880 mm, Colonne per elettrodomestici con altezza nicchia 1025 mm

altezza 1507 mm

Mobile senza piano e senza zoccolo Profondità corpo 560 mm Ordinare a parte il piano di lavoro.

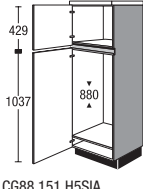
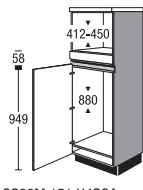
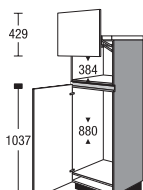
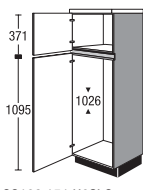
	Larghezza	Gruppo di prezzo							Servosoft	Pro Servosoft	VetroProServo	Ammortizzamento porta Top Motion	Ammortizzamento porta Top Motion Plus		
		1	2	3	4	5	6	7							
 <p>Highboard per elettrodomestici da incasso alt. nicchia 880 mm 1 antina girevole 1 antina a cerniera per elettrodomestici <i>Griglie di aerazione per ventilazione elettrodomestici fornite in dotazione.</i></p> <p>CG88 151 H5SIA</p>	CG88	151	H5	165	174	180	188	204	224	246	-	-	-	10	10
 <p>Highboard per elettrodomestici da incasso Altezza nicchia 412 - 450 mm alt. nicchia 880 mm 1 frontalino in alto montato fisso 1 antina a cerniera per elettrodomestici <i>Compensazione nicchia mediante fascia interna o ripiano intermedio</i> <i>Griglie di aerazione per ventilazione elettrodomestici fornite in dotazione.</i></p> <p>CG88M 151 H4SOA</p>	CG88M	151	H4	188	196	203	211	228	246	271	-	-	-	6	6
 <p>Highboard per elettrodomestici da incasso con anta a libro verticale Altezza nicchia 384 mm alt. nicchia 880 mm come prima, ma più 1 anta sollevabile Grandezza max. dell'elettrodomestico a posizionamento libero Altezza 340 mm Larghezza 510 mm Profondità: 540 mm Altezza d'apertura con anta sollevabile aperta 430 mm <i>Per aprire l'anta basculante, la sporgenza del fondo di copertura può essere al massimo di 28 mm.</i></p> <p>CG88M 151 HL5SIA</p>	CG88M	151	HL5	255	266	275	287	310	333	368	-	-	-	6	6
 <p>Highboard per elettrodomestici da incasso Altezza nicchia 1026 mm 1 antina girevole 1 antina a cerniera per elettrodomestici <i>Compensazione nicchia mediante fascia interna o ripiano intermedio</i> <i>Griglie di aerazione per ventilazione elettrodomestici fornite in dotazione.</i></p> <p>CG102 151 H6SLC</p>	CG102	151	H6	172	181	189	197	217	235	257	-	-	-	10	10

Colonne per elettrodomestici con altezza nicchia 410 mm

altezza 1507 mm

Mobile senza piano e senza zoccolo Profondità corpo 560 mm Ordinare a parte il piano di lavoro.

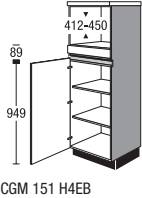
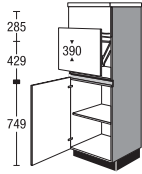
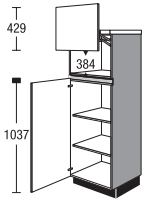
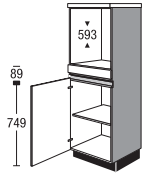
	Larghezza	Gruppo di prezzo							Servosoft	Pro Servosoft	VetroProServo	Ammortizzamento porta Top Motion	Ammortizzamento porta Top Motion Plus	
		1	2	3	4	5	6	7						
 <p>Highboard per elettrodomestici da incasso Altezza nicchia 412 - 450 mm</p> <p>1 frontalino in alto montato fisso 1 antina girevole 2 ripiani regolabili</p> <p><i>Compensazione nicchia mediante fascia interna o ripiano intermedio</i></p> <p>CGM 151 H4EB</p>	CGM	151 H4	194	202	208	217	234	252	277	-	-	-	6	6
 <p>Highboard per elettrodomestici da incasso con anta a libro verticale Altezza nicchia 390 mm</p> <p>come prima, ma 1 antina girevole 1 ripiano regolabile più 1 anta sollevabile</p> <p>Grandezza max. dell'elettrodomestico a posizionamento libero Altezza 340 mm Larghezza 510 mm Profondità: 540 mm</p> <p>Altezza d'apertura con anta sollevabile aperta 430 mm</p> <p><i>Per aprire l'anta basculante, la sporgenza del fondo di copertura può essere al massimo di 28 mm.</i></p>	CGM	151 HL	261	272	280	292	316	339	373	-	-	-	8	8
 <p>Highboard per elettrodomestici da incasso con anta a libro verticale Altezza nicchia 384 mm</p> <p>come prima, ma senza frontalino montato in alto più 1 anta sollevabile</p> <p>Grandezza max. dell'elettrodomestico a posizionamento libero Altezza 340 mm Larghezza 510 mm Profondità: 540 mm</p> <p>Altezza d'apertura con anta sollevabile aperta 430 mm</p> <p><i>Per aprire l'anta basculante, la sporgenza del fondo di copertura può essere al massimo di 28 mm.</i></p> <p>CGM 151 HL5</p>	CGM	151 HL5	261	272	280	292	316	339	373	-	-	-	6	6
 <p>Highboard per elettrodomestici da incasso Altezza nicchia 593 mm</p> <p>1 frontalino in alto montato fisso 1 antina girevole 1 ripiano regolabile</p> <p><i>Le facciate rivestite in pellicola vengono fornite accompagnate da profili gratuiti di protezione contro il calore.</i></p> <p>CGB 151 HFB</p>	CGB	151 H	161	169	176	184	202	219	243	-	-	-	4	4

Le figure non rispecchiano l'esecuzione del frontale.

5.67

Colonne per elettrodomestici con altezza nicchia 450 mm, Colonne per elettrodomestici con altezza nicchia 590 mm

altezza 1507 mm

Mobile senza piano e senza zoccolo Profondità corpo 560 mm Ordinare a parte il piano di lavoro.

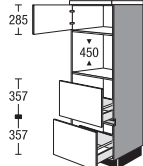
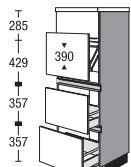
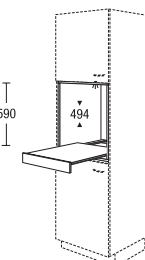
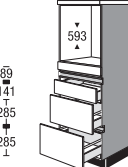
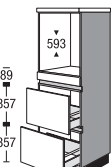
	Larghezza	Gruppo di prezzo							Servosoft	Pro Servosoft	VetroProServo	Ammortizzamento porta Top Motion	Ammortizzamento porta Top Motion Plus		
		1	2	3	4	5	6	7							
 <p>Highboard per elettrodomestici da incasso alt. nicchia 450 mm 1 antina girevole con meccanismo Tip-On 2 carrelli</p> <p>CGM2A 151 HEE</p>	CGM2A	151	H	194	196	197	202	211	214	227	10	16	32	4	4
 <p>Highboard per elettrodomestici da incasso con anta a libro verticale Altezza nicchia 390 mm come prima, ma più 1 anta sollevabile</p> <p>Grandezza max. dell'elettrodomestico a posizionamento libero Altezza 340 mm Larghezza 510 mm Profondità: 540 mm</p> <p>Altezza d'apertura con anta sollevabile aperta 430 mm</p> <p><i>Per aprire l'anta basculante, la sporgenza del fondo di copertura può essere al massimo di 28 mm.</i></p> <p>CGM2A 151 LH</p>	CGM2A	151	HL	261	264	265	272	284	288	305	10	16	32	4	4
 <p>Elemento a giorno modulare per incasso per highboard/colonna per altezza nicchia 590 mm Profondità: 505 mm</p> <p>1 carrello a ripiani</p> <p><i>Esecuzione materiale corpo</i></p> <p><i>Non disponibile nei colori dei lati a vista.</i></p>	MR	60	59	TA	201	201	201	201	201	201	201	-	-	-	-
 <p>Highboard per elettrodomestici da incasso Altezza nicchia 593 mm 1 frontalino in alto montato fisso 1 cassetto 2 carrelli</p> <p>CGBS2A 151 HFB</p> <p><i>Secondo il tipo di elettrodomestico, viene dato in dotazione un pannello frontale per adattamento in opera.</i></p> <p><i>Le facciate rivestite in pellicola vengono fornite accompagnate da profili gratuiti di protezione in opera.</i></p>	CGBS2A	151	H	234	243	250	259	277	297	324	15	24	40	-	-
 <p>Highboard per elettrodomestici da incasso Altezza nicchia 593 mm 1 frontalino in alto montato fisso 2 carrelli</p> <p>CGB2A 151 HFB</p> <p><i>Secondo il tipo di elettrodomestico, viene dato in dotazione un pannello frontale per adattamento in opera.</i></p> <p><i>Le facciate rivestite in pellicola vengono fornite accompagnate da profili gratuiti di protezione contro il calore.</i></p>	CGB2A	151	H	217	225	231	240	257	275	300	10	16	32	-	-

5.68

Le figure non rispecchiano l'esecuzione del frontale.

Colonne per elettrodomestici con altezza nicchia 590 mm, Scaffali

altezza 1507 mm

Mobile senza piano e senza zoccolo Profondità corpo 560 mm Ordinare a parte il piano di lavoro.

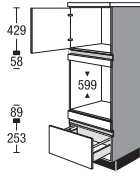
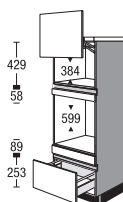
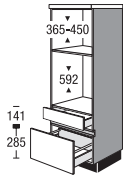
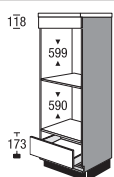
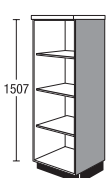
		Larghezza	Gruppo di prezzo							Servosoft	Pro Servosoft	VetroProServo	Ammortizzamento porta Top Motion	Ammortizzamento porta Top Motion Plus		
			1	2	3	4	5	6	7							
 <p>CGBA 151 H5FB</p>	<p>Highboard per elettrodomestici da incasso</p> <p>Altezza nicchia 599 mm</p> <p>1 antina girevole 2 pannelli frontali montati fissi 1 carrello</p> <p><i>Le facciate rivestite in pellicola vengono fornite accompagnate da profili gratuiti di protezione contro il calore.</i></p>	CGBA	151	H5	218	228	238	250	274	299	331	5	8	16	4	4
 <p>CGMBA</p>	<p>Highboard per elettrodomestici da incasso con anta a libro verticale</p> <p>Altezza nicchia 384 mm Altezza nicchia 599 mm</p> <p>1 antina girevole 2 pannelli frontali montati fissi come prima, ma più 1 anta sollevabile</p> <p>Grandezza max. dell'apparecchio indipendente Altezza 400 mm Larghezza 510 mm Profondità: 540</p> <p>Altezza d'apertura ad anta a ribalta aperta 430 mm</p> <p><i>Le facciate rivestite in pellicola vengono fornite accompagnate da profili gratuiti di protezione contro il calore.</i></p> <p><i>Per aprire l'anta basculante, la sporgenza del fondo di copertura può essere al massimo di 28 mm.</i></p>	CGMBA	151	HL5	285	299	311	326	358	391	433	5	8	16	-	-
 <p>CGMBSA 151 HLA</p>	<p>Highboard per elettrodomestici da incasso</p> <p>Altezza nicchia 365 - 450 mm Altezza nicchia 592mm</p> <p>1 cassetto 1 carrello</p> <p><i>Compensazione nicchia mediante fascia interna o ripiano intermedio</i></p> <p><i>Le facciate rivestite in pellicola vengono fornite accompagnate da profili gratuiti di protezione contro il calore.</i></p>	CGMBSA	151	H	167	177	184	193	212	233	261	10	16	24	-	-
 <p>CGBBS 151 HMC</p>	<p>Highboard per elettrodomestici da incasso</p> <p>Altezza nicchia 599 mm altezza nicchia 590 mm</p> <p>1 frontalino in alto montato fisso 1 cassetto</p> <p><i>Le facciate rivestite in pellicola vengono fornite accompagnate da profili gratuiti di protezione contro il calore.</i></p>	CGBBS	151	H	156	164	170	177	191	208	229	5	8	8	-	-
 <p>CSR</p>	<p>Highboard a giorno</p> <p>3 ripiani regolabili</p> <p><i>Esecuzione materiale corpo</i></p> <p><i>Si prega di indicare la larghezza desiderata (150-600 mm).</i></p> <p><i>Non disponibile nei colori dei lati a vista.</i></p>	CSR	V	151	203	203	203	203	203	203	203	-	-	-	-	-

Le figure non rispecchiano l'esecuzione del frontale.

5.69

Elementi di adattamento

altezza 1507 mm

con suddivisione neutra del frontale

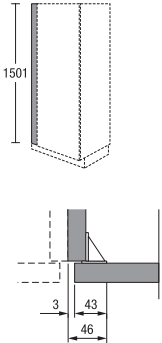
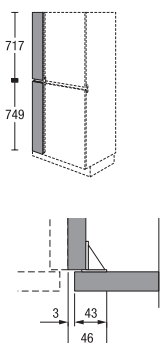
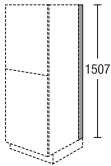
		Larghezza	Gruppo di prezzo							Servosoft	Pro Servosoft	VetroProServo	Ammortizzamento porta Top Motion	Ammortizzamento porta Top Motion Plus	
			1	2	3	4	5	6	7						
 <p>Listello di adattamento per highboard senza zoccolo, altezza 1507 mm Montaggio tra parete e fiancata corpo</p> <p><i>Esecuzione materiale facciata intero senza bordo sul lato verso la parete</i></p> <p><i>Non disponibile nei colori dei lati a vista.</i></p> <p><i>A causa dell'angolo di montaggio, in opera è possibile una riduzione massima della larghezza fino a 46 mm.</i></p>	CSPF	10	151	E	28	32	33	34	36	39	43	-	-	-	-
	CSPF	20	151	E	35	38	40	42	49	54	60	-	-	-	-
 <p>Listello di adattamento per highboard senza zoccolo, altezza 1507 mm Con profilo maniglia orizzontale Montaggio tra parete e fiancata corpo</p> <p><i>Esecuzione materiale facciata senza bordo sul lato verso la parete</i></p> <p><i>Non disponibile nei colori dei lati a vista.</i></p> <p><i>La consegna sarà effettuata in due parti.</i></p> <p><i>A causa dell'angolo di montaggio, in opera è possibile una riduzione massima della larghezza fino a 46 mm.</i></p>	CSPF	10	151	H	39	45	47	49	51	53	58	-	-	-	-
	CSPF	20	151	H	47	53	55	57	61	65	70	-	-	-	-
 <p>Listello di adattamento per lato highboard senza zoccolo, altezza 1507 mm profondità 16 mm per coprifilo a muro</p> <p><i>Esecuzione laminato, effetto acciaio inox</i></p> <p><i>per pannelli di profondità maggiore ordinare in aggiunta lo zoccolo SO 151</i></p>	CDTS		151		10	10	10	10	10	10	10	-	-	-	-

5.70

Le figure non rispecchiano l'esecuzione del frontale.

Colonne

altezza 1971 mm

Armadietto senza zoccolo, Profondità corpo 560 mm

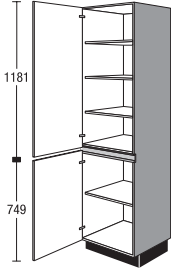
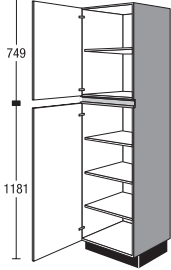
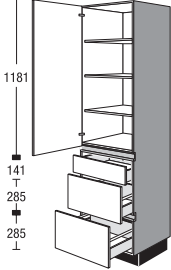
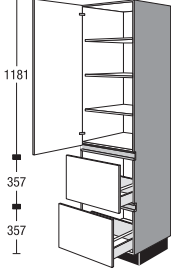
						Larghezza		Gruppo di prezzo											
								1	2	3	4	5	6	7	Servosoft	Pro Servosoft	VetroProServo	Ammortizzamento porta Top Motion	Ammortizzamento porta Top Motion Plus
 <p>Colonna 1 antina girevole 3 ripiani regolabili 1 antina girevole 1 ripiano regolabile</p>	<input checked="" type="checkbox"/>	CS	30	01	H			125	134	142	150	169	185	207	-	-	-	10	10
	<input checked="" type="checkbox"/>	CS	45	01	H			156	165	173	181	201	218	241	-	-	-	10	10
	<input checked="" type="checkbox"/>	CS	50	01	H			163	172	180	189	207	225	249	-	-	-	10	10
	<input checked="" type="checkbox"/>	CS	60	01	H			173	181	190	199	217	234	259	-	-	-	10	10
 <p>Colonna 1 antina girevole 1 ripiano regolabile 1 antina girevole 3 ripiani regolabili</p>	<input checked="" type="checkbox"/>	CS	30	01	H8			125	134	142	150	169	185	207	-	-	-	10	10
	<input checked="" type="checkbox"/>	CS	45	01	H8			156	165	173	181	201	218	241	-	-	-	10	10
	<input checked="" type="checkbox"/>	CS	50	01	H8			163	172	180	189	207	225	249	-	-	-	10	10
	<input checked="" type="checkbox"/>	CS	60	01	H8			173	181	190	199	217	234	259	-	-	-	10	10
 <p>Colonne per stoviglie 1 antina girevole 3 ripiani regolabili 1 cassetto 2 carrelli</p>	<input checked="" type="checkbox"/>	CSS2A	30	01	H			188	195	203	209	225	239	261	15	24	40	6	6
	<input checked="" type="checkbox"/>	CSS2A	45	01	H			215	224	231	240	257	274	299	15	24	40	6	6
	<input checked="" type="checkbox"/>	CSS2A	50	01	H			224	232	241	250	267	284	311	15	24	40	6	6
	<input checked="" type="checkbox"/>	CSS2A	60	01	H			242	252	260	270	289	307	336	15	24	40	6	6
 <p>Colonna 1 antina girevole 3 ripiani regolabili 2 carrelli <i>Possibile riduzione della larghezza fino a 300 mm</i></p>	<input checked="" type="checkbox"/>	CS2A	50	01	H			216	225	232	241	258	275	300	10	16	32	6	6
	<input checked="" type="checkbox"/>	CS2A	60	01	H			227	235	244	252	271	288	315	10	16	32	6	6

Le figure non rispecchiano l'esecuzione del frontale.

5.71

Colonne

altezza 1971 mm

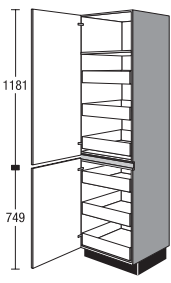
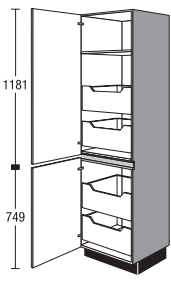

Armadietto senza zoccolo, Profondità corpo 560 mm

				Larghezza	Gruppo di prezzo												
					1	2	3	4	5	6	7	Servosoft	Pro Servosoft	VetroProServo	Ammortizzamento porta Top Motion	Ammortizzamento porta Top Motion Plus	
 <p>Colonna</p> <ul style="list-style-type: none"> 1 antina girevole 1 ripiano montato fisso 3 cassetti interni 1 antina girevole 3 cassetti interni <p><i>L'angolo di apertura delle ante girevoli deve essere almeno di 90°.</i> <i>Non progettare il lato d'incernieratura dell'anta sul lato di collegamento ai piani di lavoro.</i></p>	<input checked="" type="checkbox"/>	CS	30	01	HIS	257	276	289	303	327	348	378	30	48	48	10	10
	<input checked="" type="checkbox"/>	CS	45	01	HIS	289	308	324	339	366	389	421	30	48	48	10	10
	<input checked="" type="checkbox"/>	CS	50	01	HIS	297	317	332	348	376	401	434	30	48	48	10	10
	<input checked="" type="checkbox"/>	CS	60	01	HIS	315	335	352	370	398	424	458	30	48	48	10	10
 <p>Colonna</p> <ul style="list-style-type: none"> 1 antina girevole 1 ripiano montato fisso 2 carrelli interni 1 antina girevole 2 carrelli interni <p><i>L'angolo di apertura delle ante girevoli deve essere almeno di 90°.</i> <i>Non progettare il lato d'incernieratura dell'anta sul lato di collegamento ai piani di lavoro.</i></p>	<input checked="" type="checkbox"/>	CS	30	01	HIA	229	246	259	273	305	334	372	20	32	64	10	10
	<input checked="" type="checkbox"/>	CS	45	01	HIA	262	278	291	305	338	367	406	20	32	64	10	10
	<input checked="" type="checkbox"/>	CS	50	01	HIA	274	288	302	317	347	375	416	20	32	64	10	10
	<input checked="" type="checkbox"/>	CS	60	01	HIA	283	298	312	325	356	384	424	20	32	64	10	10

Colonne

altezza 1971 mm

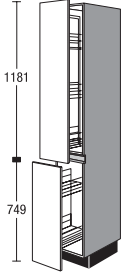
Armadietto senza zoccolo, Profondità corpo 560 mm

		Larghezza	Gruppo di prezzo							Servosoft	Pro Servosoft	VetroProServo	Ammortizzamento porta Top Motion	Ammortizzamento porta Top Motion Plus			
			1	2	3	4	5	6	7								
 <p>Colonna estraibile con ammortizzatore</p> <p>1 estraibile totale incl. ammortizzazione 3 cestelli regolabili 1 estraibile totale incl. ammortizzazione 2 cestelli regolabili</p> <p><i>Caratteristica accessori cestelli: cestelli cromati grigio argento</i></p>	CSA	30	01	H	397	412	413	415	429	432	452	-	-	-	-	-	
	 <p>Cesto: cesto da appendere grigio argento</p>																
	<p>Integrazioni adatte:</p>																
<p>Cestello da appendere grigio argento</p>	ZIK	30				6	6	6	6	6	6	6	-	-	-	-	-
<p>Vaschetta da inserire in plastica Bianco altezza 12 mm</p>	ZIE	30				3	3	3	3	3	3	3	-	-	-	-	-



Le figure non rispecchiano l'esecuzione del frontale.

5.73

Colonne

altezza 1971 mm

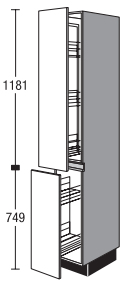
Armadietto senza zoccolo, Profondità corpo 560 mm

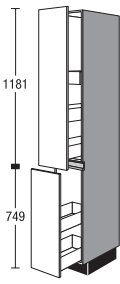
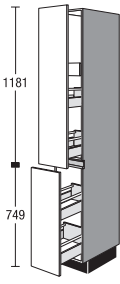
		Larghezza		Gruppo di prezzo												
				1	2	3	4	5	6	7	Servosoft	Pro Servosoft	VetroProServo	Ammortizzamento porta Top Motion	Ammortizzamento porta Top Motion Plus	
 <p>Colonna estraibile con ammortizzatore</p> <p>1 estraibile totale incl. ammortizzazione 3 cestelli regolabili 1 estraibile totale incl. ammortizzazione 2 cestelli regolabili</p> <p><i>Binario guida sopra e sotto. Cesti utilizzabili da entrambi i lati.</i></p> <p><i>Caratteristica accessori cestelli: Comfortline, piano in legno con ringhierino in metallo</i></p> <p><i>Informazioni supplementari sui mobili: Inclusa estrazione totale con ammortizzazione</i></p>  <p>Cesto: piano in legno con ringhierino in metallo</p> <p>Integrazioni adatte:</p> <p>Cestello da appendere Piano in legno con ringhierino in metallo</p>	CSA	30	01	HP	449	464	465	467	481	484	506	-	-	-	-	-
	ZIK	30		P	7	7	7	7	7	7	7	-	-	-	-	-
 <p>Colonna</p> <p>1 estraibile con 2 cassette 1 cassetto interno 1 estraibile con 2 cassette</p>	<input checked="" type="checkbox"/> CSA	30	01	HS	207	222	224	228	233	244	261	25	40	40	-	-
 <p>Colonna</p> <p>1 Auszug mit 2 Auszügen 1 carrello interno 1 Auszug mit 2 Auszügen</p>	<input checked="" type="checkbox"/> <small>NEW</small> CSA	30	01	HA	219	235	237	241	247	258	276	25	40	72	-	-

Colonne per elettrodomestici con altezza nicchia 880 mm

altezza 1971 mm

Armadietto senza zoccolo, Profondità corpo 560 mm

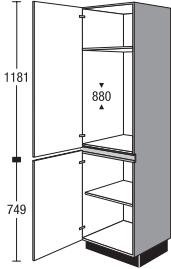
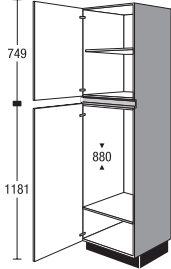
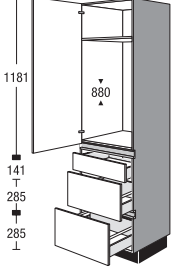
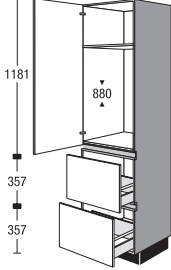
	Larghezza	Gruppo di prezzo							Servosoft	Pro Servosoft	VetroProServo	Ammortizzamento porta Top Motion	Ammortizzamento porta Top Motion Plus		
		1	2	3	4	5	6	7							
 <p>Colonna per incasso elettrodomestici alt. nicchia 880 mm</p> <p>1 antina per elettrodomestico 1 ripiano montato fisso 1 antina girevole 1 ripiano regolabile</p> <p><i>In caso di copertura fino al soffitto prevedere un'apertura di aerazione della sezione minima di 200 cm².</i></p> <p>CG88 01 HSIA</p>	CG88	01	H	168	179	189	201	228	252	283	-	-	-	10	10
 <p>Colonna per incasso elettrodomestici alt. nicchia 880 mm</p> <p>1 antina girevole 1 ripiano regolabile 1 antina per elettrodomestico 1 ripiano montato fisso</p> <p><i>In caso di copertura fino al soffitto prevedere un'apertura di aerazione della sezione minima di 200 cm².</i></p> <p>CG88 01 H8SIA</p>	CG88	01	H8	168	179	189	201	228	252	283	-	-	-	10	10
 <p>Colonna per incasso elettrodomestici alt. nicchia 880 mm</p> <p>1 antina per elettrodomestico 1 ripiano montato fisso 1 cassetto 2 carrelli</p> <p><i>In caso di copertura fino al soffitto prevedere un'apertura di aerazione della sezione minima di 200 cm².</i></p> <p>CG88S2A 01 HSIA</p>	CG88S2A	01	H	237	252	265	277	300	325	360	15	24	40	6	6
 <p>Colonna per incasso elettrodomestici alt. nicchia 880 mm</p> <p>1 antina per elettrodomestico 1 ripiano montato fisso 2 carrelli</p> <p><i>In caso di copertura fino al soffitto prevedere un'apertura di aerazione della sezione minima di 200 cm².</i></p> <p>CG882A 01 HSIA</p>	CG882A	01	H	220	234	246	257	277	301	334	10	16	32	8	8

Le figure non rispecchiano l'esecuzione del frontale.

5.75

Colonne per elettrodomestici con altezza nicchia 880 mm, Colonne per elettrodomestici con altezza nicchia 1025 mm

altezza 1971 mm

Armadietto senza zoccolo, Profondità corpo 560 mm

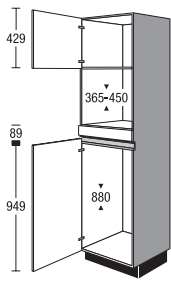
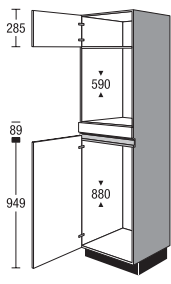
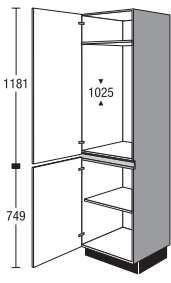
	Larghezza	Gruppo di prezzo							Servosoft	Pro Servosoft	VetroProServo	Ammortizzamento porta Top Motion	Ammortizzamento porta Top Motion Plus		
		1	2	3	4	5	6	7							
 <p>Colonna per incasso elettrodomestici Altezza nicchia 365 - 450 mm alt. nicchia 880 mm</p> <p>1 antina girevole con meccanismo Tip-On 1 frontalino in alto montato fisso 1 antina per elettrodomestico</p> <p><i>Secondo il tipo di elettrodomestico, viene dato in dotazione un pannello frontale per adattamento in opera.</i></p> <p><i>Compensazione nicchia in parte con fascia corpo.</i></p> <p><i>L'esecuzione consegnata può differire dall'illustrazione a seconda del tipo di elettrodomestico.</i></p> <p><i>In caso di copertura fino al soffitto prevedere un'apertura di aerazione della sezione minima di 200 cm².</i></p> <p>CG88M01 H4SOA</p>	CG88M	01	H4	179	188	193	198	223	243	266	-	-	-	10	10
 <p>Colonna per incasso elettrodomestici altezza nicchia 590 mm alt. nicchia 880 mm</p> <p>1 antina girevole con meccanismo Tip-On 1 frontalino in alto montato fisso 1 antina per elettrodomestico</p> <p><i>Secondo il tipo di elettrodomestico, viene dato in dotazione un pannello frontale per adattamento in opera.</i></p> <p><i>Compensazione nicchia in parte con fascia corpo.</i></p> <p><i>L'esecuzione consegnata può differire dall'illustrazione a seconda del tipo di elettrodomestico.</i></p> <p><i>In caso di copertura fino al soffitto prevedere un'apertura di aerazione della sezione minima di 200 cm².</i></p> <p><i>Le facciate rivestite in pellicola vengono fornite accompagnate da profili gratuiti di protezione contro il calore.</i></p> <p>CG88B 01 H4SPF</p>	CG88B	01	H4	177	186	190	195	219	238	260	-	-	-	10	10
 <p>Colonna per incasso elettrodomestici alt. nicchia 1025 mm</p> <p>1 antina per elettrodomestico 1 ripiano montato fisso 1 antina girevole 1 ripiano regolabile</p> <p><i>In caso di copertura fino al soffitto prevedere un'apertura di aerazione della sezione minima di 200 cm².</i></p> <p>CG102 01 HSLC</p>	CG102	01	H	168	179	189	201	228	252	283	-	-	-	10	10

Colonne per elettrodomestici con altezza nicchia 1025 mm

altezza 1971 mm

Armadietto senza zoccolo, Profondità corpo 560 mm

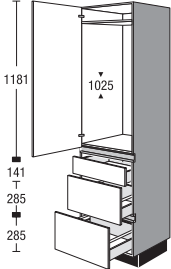
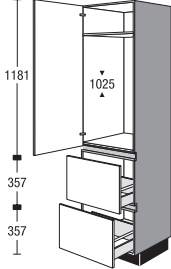
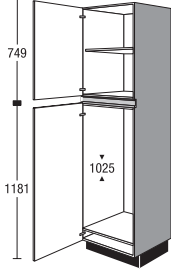
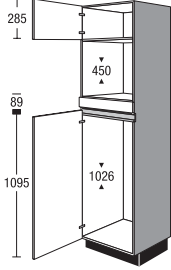
	Larghezza	Gruppo di prezzo							Servosoft	Pro Servosoft	VetroProServo	Ammortizzamento porta Top Motion	Ammortizzamento porta Top Motion Plus		
		1	2	3	4	5	6	7							
 <p>Colonna per incasso elettrodomestici alt. nicchia 1025 mm</p> <p>1 antina per elettrodomestico 1 ripiano montato fisso 1 cassetto 2 carrelli</p> <p><i>In caso di copertura fino al soffitto prevedere un'apertura di aerazione della sezione minima di 200 cm².</i></p> <p>CG102S2A 01 HSLC</p>	CG102S2A	01	H	240	255	268	281	303	329	365	15	24	40	6	6
 <p>Colonna per incasso elettrodomestici alt. nicchia 1025 mm</p> <p>1 antina per elettrodomestico 1 ripiano montato fisso 2 carrelli</p> <p><i>In caso di copertura fino al soffitto prevedere un'apertura di aerazione della sezione minima di 200 cm².</i></p> <p>CG1022A 01 HSLC</p>	CG1022A	01	H	220	234	246	257	277	301	334	10	16	32	6	6
 <p>Colonna per incasso elettrodomestici alt. nicchia 1025 mm</p> <p>1 antina girevole 1 ripiano regolabile 1 antina per elettrodomestico</p> <p><i>In caso di copertura fino al soffitto prevedere un'apertura di aerazione della sezione minima di 200 cm².</i></p> <p>CG102 01 H8SLC</p>	CG102	01	H8	168	179	189	201	228	252	283	-	-	-	10	10
 <p>Colonna per incasso elettrodomestici alt. nicchia 450 mm Altezza nicchia 1026 mm</p> <p>1 antina girevole con meccanismo Tip-On 1 frontalino in alto montato fisso 1 antina a cerniera per elettrodomestici</p> <p><i>Secondo il tipo di elettrodomestico, viene dato in dotazione un pannello frontale per adattamento in opera.</i></p> <p><i>L'esecuzione consegnata può differire dall'illustrazione a seconda del tipo di elettrodomestico.</i></p> <p><i>In caso di copertura fino al soffitto prevedere un'apertura di aerazione della sezione minima di 200 cm².</i></p> <p>CG102M 01 H6SPH</p>	CG102M	01	H6	183	194	199	204	230	252	276	-	-	-	10	10

Le figure non rispecchiano l'esecuzione del frontale.

5.77

Colonne per elettrodomestici con altezza nicchia 1225 mm, Colonne per elettrodomestici con altezza nicchia 450 mm

altezza 1971 mm

Armadietto senza zoccolo, Profondità corpo 560 mm

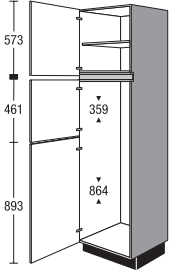
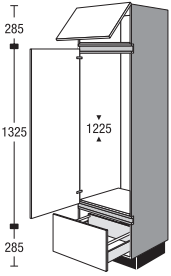
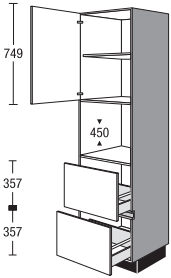
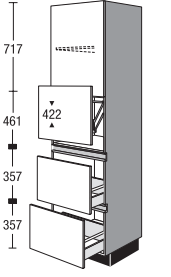
	Larghezza	Gruppo di prezzo							Servosoft	Pro Servosoft	VetroProServo	Ammortizzamento porta Top Motion	Ammortizzamento porta Top Motion Plus		
		1	2	3	4	5	6	7							
 <p>Colonna per incasso elettrodomestici Altezza nicchia 359 mm Altezza nicchia 864 mm 1 antina girevole 1 ripiano regolabile 2 antine a cerniera per elettrodomestici <i>Compensazione nicchia in parte con fascia interna.</i> <i>L'esecuzione consegnata può differire dall'illustrazione a seconda del tipo di elettrodomestico.</i> <i>In caso di copertura fino al soffitto prevedere un'apertura di aerazione della sezione minima di 200 cm².</i></p> <p>CG122 01 HV3SN1</p>	CG122	01	HV3	179	190	204	219	234	253	280	-	-	-	12	12
 <p>Colonna per incasso elettrodomestici alt. nicchia 1225 mm 1 ribaltina 1 antina a cerniera per elettrodomestici 1 carrello <i>In caso di copertura fino al soffitto prevedere un'apertura di aerazione della sezione minima di 200 cm².</i></p> <p>CG122A 01 HVKSNL</p>	CG122A	01	HVK	214	228	241	253	282	300	324	5	8	16	10	20
 <p>Colonna per incasso elettrodomestici alt. nicchia 450 mm 1 antina girevole con meccanismo Tip-On 1 ripiano regolabile 2 carrelli <i>Secondo il tipo di elettrodomestico, viene dato in dotazione un pannello frontale per adattamento in opera.</i> <i>Le facciate rivestite in pellicola vengono fornite accompagnate da profili gratuiti di protezione contro il calore.</i></p> <p>CGM2A 01 HEE</p>	CGM2A	01	H	224	231	239	247	260	269	284	10	16	32	4	4
 <p>Colonna per incasso elettrodomestici con anta a libro verticale Altezza nicchia 422 mm come prima, ma più 1 anta sollevabile Grandezza max. dell'apparecchio indipendente Altezza 370 mm Larghezza 510 mm Profondità: 540 mm Altezza d'apertura ad anta a ribalta aperta 430 mm</p> <p>CGM2A 01 HL</p>	CGM2A	01	HL	291	300	311	321	338	349	370	10	16	32	4	4

5.78

Le figure non rispecchiano l'esecuzione del frontale.

Colonne per elettrodomestici con altezza nicchia 450 mm

altezza 1971 mm

Armadietto senza zoccolo, Profondità corpo 560 mm

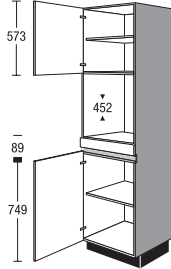
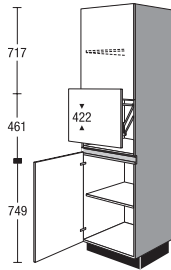
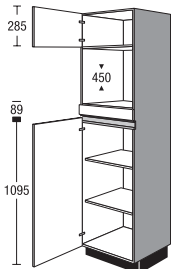
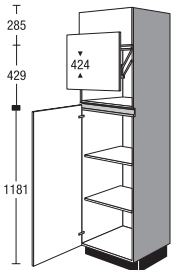
		Larghezza	Gruppo di prezzo							Servosoft	Pro Servosoft	VetroProServo	Ammortizzamento porta Top Motion	Ammortizzamento porta Top Motion Plus	
			1	2	3	4	5	6	7						
 <p>Colonna per incasso elettrodomestici Altezza nicchia 452 mm</p> <p>1 antina girevole con meccanismo Tip-On 1 ripiano regolabile 1 frontalino in alto montato fisso 1 antina girevole 1 ripiano regolabile</p> <p><i>Secondo il tipo di elettrodomestico, viene dato in dotazione un pannello frontale per adattamento in opera.</i></p> <p><i>In caso di copertura fino al soffitto prevedere un'apertura di aerazione della sezione minima di 200 cm².</i></p> <p>CGM 01 HEE</p>	CGM	01	H	211	222	230	241	257	270	284	-	-	-	8	8
	 <p>Colonna per incasso elettrodomestici con anta a libro verticale Altezza nicchia 422 mm</p> <p>come prima, ma più 1 anta sollevabile</p> <p>Grandezza max. dell'apparecchio indipendente Altezza 370 mm Larghezza 510 mm Profondità: 540 mm Altezza d'apertura ad anta a ribalta aperta 430 mm</p> <p>CGM 01 HL</p>	CGM	01	HL	274	288	300	313	335	351	371	-	-	-	8
 <p>Colonna per incasso elettrodomestici alt. nicchia 450 mm</p> <p>1 antina girevole con meccanismo Tip-On 1 frontalino in alto montato fisso 1 antina girevole 2 ripiani regolabili</p> <p><i>Secondo il tipo di elettrodomestico, viene dato in dotazione un pannello frontale per adattamento in opera.</i></p> <p><i>In caso di copertura fino al soffitto prevedere un'apertura di aerazione della sezione minima di 200 cm².</i></p> <p>CGM 01 H6EE</p>		CGM	01	H6	191	201	209	219	234	245	258	-	-	-	10
	 <p>Colonna per incasso elettrodomestici con anta a libro verticale Altezza nicchia 424 mm</p> <p>come prima, ma senza frontalino montato in alto più 1 anta sollevabile</p> <p>Grandezza max. dell'apparecchio indipendente Altezza 370 mm Larghezza 510 mm Profondità: 540 mm Altezza d'apertura ad anta a ribalta aperta 430 mm</p> <p>CGM 01 HL8</p>	CGM	01	HL8	258	272	283	296	317	331	349	-	-	-	10

Le figure non rispecchiano l'esecuzione del frontale.

5.79

Colonne per elettrodomestici con altezza nicchia 450 mm, Colonne per elettrodomestici con altezza nicchia 590 mm

altezza 1971 mm

Armadietto senza zoccolo, Profondità corpo 560 mm

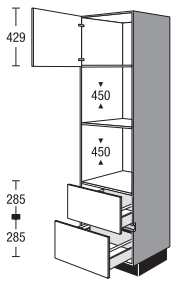
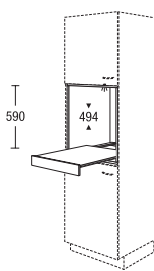
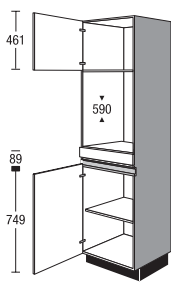
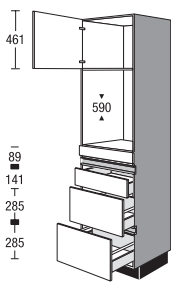
	Larghezza	Gruppo di prezzo							Servosoft	Pro Servosoft	VetroProServo	Ammortizzamento porta Top Motion	Ammortizzamento porta Top Motion Plus		
		1	2	3	4	5	6	7							
 <p>Colonna per incasso elettrodomestici alt. nicchia 450 mm alt. nicchia 450 mm 1 antina girevole con meccanismo Tip-On 2 carrelli</p> <p><i>Secondo il tipo di elettrodomestico, viene dato in dotazione un pannello frontale per adattamento in opera.</i></p> <p><i>L'esecuzione consegnata può differire dall'illustrazione a seconda del tipo di elettrodomestico.</i></p> <p><i>In caso di copertura fino al soffitto prevedere un'apertura di aerazione della sezione minima di 200 cm².</i></p> <p>CGMM2A 01 HXKE</p>	CGMM2A	01	HX	236	251	262	274	296	318	346	10	16	32	4	4
 <p>Elemento a giorno modulare per incasso per highboard/colonna per altezza nicchia 590 mm Profondità: 505 mm</p> <p>1 carrello a ripiani</p> <p><i>Esecuzione materiale corpo</i></p> <p><i>Non disponibile nei colori dei lati a vista.</i></p>	MR	60	59	TA	201	201	201	201	201	201	-	-	-	-	-
 <p>Colonna per incasso elettrodomestici altezza nicchia 590 mm</p> <p>1 antina girevole con meccanismo Tip-On 1 frontalino in alto montato fisso 1 antina girevole 1 ripiano regolabile</p> <p><i>Le facciate rivestite in pellicola vengono fornite accompagnate da profili gratuiti di protezione contro il calore.</i></p> <p>CGB 01 HFB</p>	CGB	01	H	201	208	216	224	237	246	260	-	-	-	8	8
 <p>Colonna per incasso elettrodomestici altezza nicchia 590 mm</p> <p>1 antina girevole con meccanismo Tip-On 1 frontalino in alto montato fisso 1 cassetto 2 carrelli</p> <p><i>Le facciate rivestite in pellicola vengono fornite accompagnate da profili gratuiti di protezione contro il calore.</i></p> <p>CGBS2A 01 HFB</p>	CGBS2A	01	H	273	287	301	314	337	362	394	15	24	40	4	4

Colonne per elettrodomestici con altezza nicchia 590 mm

altezza 1971 mm

Armadietto senza zoccolo, Profondità corpo 560 mm

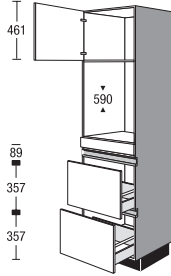
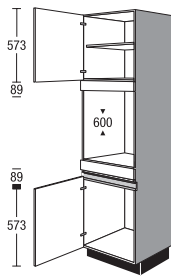
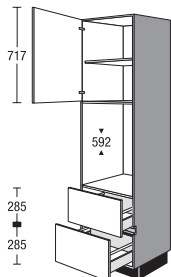
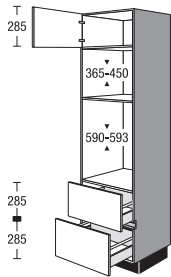
	Larghezza	Gruppo di prezzo							Servosoft	Pro Servosoft	VetroProServo	Ammortizzamento porta Top Motion	Ammortizzamento porta Top Motion Plus		
		1	2	3	4	5	6	7							
 <p>Colonna per incasso elettrodomestici altezza nicchia 590 mm</p> <p>1 antina girevole con meccanismo Tip-On 1 frontalino in alto montato fisso 2 carrelli</p> <p><i>Le facciate rivestite in pellicola vengono fornite accompagnate da profili gratuiti di protezione contro il calore.</i></p> <p>CGB2A 01 HFB</p>	CGB2A	01	H	252	265	278	290	311	334	363	10	16	32	4	4
 <p>Colonna per incasso elettrodomestici Altezza nicchia 600 mm</p> <p>1 antina girevole con meccanismo Tip-On 1 ripiano regolabile 1 frontalino in alto montato fisso 1 frontalino in alto montato fisso 1 antina girevole</p> <p><i>Le facciate rivestite in pellicola vengono fornite accompagnate da profili gratuiti di protezione contro il calore.</i></p> <p>CGB 01 HXFB</p>	CGB	01	HX	196	204	211	219	232	241	255	-	-	-	8	8
 <p>Colonna per incasso elettrodomestici Altezza nicchia 592mm</p> <p>1 antina girevole con meccanismo Tip-On 1 ripiano regolabile 2 carrelli</p> <p><i>Secondo il tipo di elettrodomestico, viene dato in dotazione un pannello frontale per adattamento in opera.</i></p> <p><i>Le facciate rivestite in pellicola vengono fornite accompagnate da profili gratuiti di protezione contro il calore.</i></p> <p>CGB2A 01 HXFB</p>	CGB2A	01	HX	242	255	268	279	300	323	351	10	16	32	4	4
 <p>Colonna per incasso elettrodomestici Altezza nicchia 365 - 450 mm Altezza nicchia 590 - 593 mm</p> <p>1 anta girevole 285 o 357 mm con meccanismo Tip-On 2 carrelli</p> <p><i>Secondo il tipo di elettrodomestico, viene dato in dotazione un pannello frontale per adattamento in opera.</i></p> <p><i>Le facciate rivestite in pellicola vengono fornite accompagnate da profili gratuiti di protezione contro il calore.</i></p> <p>CGMB2A 01 HXLD</p>	CGMB2A	01	HX	241	255	267	278	300	323	350	10	16	32	4	4

Le figure non rispecchiano l'esecuzione del frontale.

5.81

Colonne per elettrodomestici con altezza nicchia 590 mm, Scaffali, Elementi di adattamento

altezza 1971 mm

Armadietto senza zoccolo, Profondità corpo 560 mm

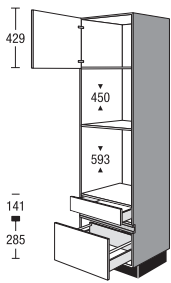
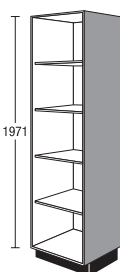
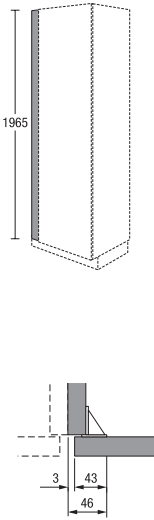
	Larghezza	Gruppo di prezzo							Servosoft	Pro Servosoft	VetroProServo	Ammortizzamento porta Top Motion	Ammortizzamento porta Top Motion Plus			
		1	2	3	4	5	6	7								
 <p>Colonna per incasso elettrodomestici alt. nicchia 450 mm Altezza nicchia 593 mm 1 antina girevole con meccanismo Tip-On 1 cassetto 1 carrello <i>Le facciate rivestite in pellicola vengono fornite accompagnate da profili gratuiti di protezione contro il calore.</i></p> <p>CGMBSA 01 HLD</p>	CGMBSA	01	H	234	249	260	272	293	315	343	10	16	24	4	4	
 <p>Colonne a giorno 4 ripiani regolabili <i>Esecuzione materiale corpo</i> <i>Si prega di indicare la larghezza desiderata (150-600 mm).</i> <i>Non disponibile nei colori dei lati a vista.</i></p>	CSR	V	01	227	227	227	227	227	227	227	-	-	-	-	-	
 <p>Listello di adattamento per colonna senza zoccolo, altezza 1971 mm Montaggio tra parete e fiancata corpo <i>Esecuzione materiale facciata intero senza bordo sul lato verso la parete</i> <i>Non disponibile nei colori dei lati a vista.</i> <i>A causa dell'angolo di montaggio, in opera è possibile una riduzione massima della larghezza fino a 46 mm.</i> <i>Disponibile per le seguenti facciate:</i> IP 2200, tipo rovere vintage n. 138 IP 2200, tipo rovere chiaro n. 141 IP 2200, tipo rovere Oregon n. 142 IP 2200, tipo rovere nero n. 143 IP 2200, Tipo rovere Summerfield n. 163</p>	CSPF CSPF	10 20	01 01	E E	29 37	33 40	34 42	35 45	37 52	40 57	45 63	-	-	-	-	-

Elementi di adattamento

altezza 1971 mm

con suddivisione neutra del frontale

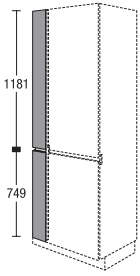
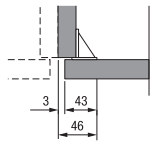
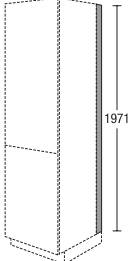
		Larghezza	Gruppo di prezzo							Servosoft	Pro Servosoft	VetroProServo	Ammortizzamento porta Top Motion	Ammortizzamento porta Top Motion Plus	
			1	2	3	4	5	6	7						
 <p>Listello di adattamento per colonna</p> <p>senza zoccolo, altezza 1971 mm Con profilo maniglia orizzontale Montaggio tra parete e fiancata corpo</p> <p><i>Esecuzione materiale facciata senza bordo sul lato verso la parete</i></p> <p><i>Non disponibile nei colori dei lati a vista.</i></p> <p><i>La consegna sarà effettuata in due parti.</i></p> <p><i>A causa dell'angolo di montaggio, in opera è possibile una riduzione massima della larghezza fino a 46 mm.</i></p> 	CSPF	10	01	H	64	70	72	74	77	83	89	-	-	-	-
	CSPF	20	01	H	70	76	78	80	84	103	123	-	-	-	-
 <p>Listello di adattamento per lato colonna</p> <p>senza zoccolo, altezza 1971 mm profondità 16 mm per coprifilo a muro</p> <p><i>Esecuzione laminato, effetto acciaio inox</i></p> <p><i>per pannelli di profondità maggiore ordinare in aggiunta lo zoccolo SO 151</i></p>	CDTS		01		11	11	11	11	11	11	11	-	-	-	-

Le figure non rispecchiano l'esecuzione del frontale.

5.83

Colonne

altezza 2115 mm

Armadietto senza zoccolo, Profondità corpo 560 mm

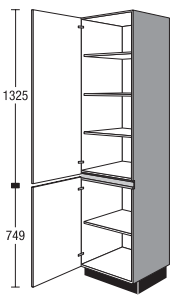
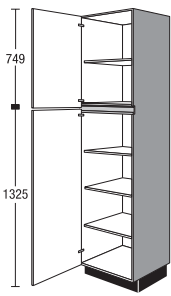
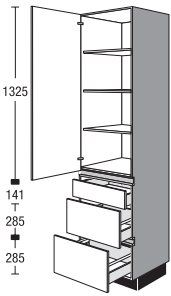
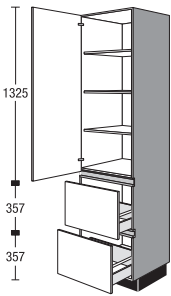
			Larghezza			Gruppo di prezzo							Servosoft	Pro Servosoft	VetroProServo	Ammortizzamento porta Top Motion	Ammortizzamento porta Top Motion Plus
						1	2	3	4	5	6	7					
 <p>Colonna 1 antina girevole 3 ripiani regolabili 1 antina girevole 1 ripiano regolabile</p>	<input checked="" type="checkbox"/>	CS	30	02	H	140	150	157	165	184	200	222	-	-	-	10	10
	<input checked="" type="checkbox"/>	CS	45	02	H	175	185	194	204	226	245	271	-	-	-	10	10
	<input checked="" type="checkbox"/>	CS	50	02	H	177	186	195	204	225	243	269	-	-	-	10	10
	<input checked="" type="checkbox"/>	CS	60	02	H	182	194	204	214	235	254	280	-	-	-	10	10
 <p>Colonna 1 antina girevole 1 ripiano regolabile 1 antina girevole 3 ripiani regolabili</p>	<input checked="" type="checkbox"/>	CS	30	02	H9	140	150	157	165	184	200	222	-	-	-	10	10
	<input checked="" type="checkbox"/>	CS	45	02	H9	175	185	194	204	226	245	271	-	-	-	10	10
	<input checked="" type="checkbox"/>	CS	50	02	H9	177	186	195	204	225	243	269	-	-	-	10	10
	<input checked="" type="checkbox"/>	CS	60	02	H9	182	194	204	214	235	254	280	-	-	-	10	10
 <p>Colonne per stoviglie 1 antina girevole 3 ripiani regolabili 1 cassetto 2 carrelli</p>	<input checked="" type="checkbox"/>	CSS2A	30	02	H	193	203	210	219	236	252	276	15	24	40	6	6
	<input checked="" type="checkbox"/>	CSS2A	45	02	H	231	243	252	263	284	302	330	15	24	40	6	6
	<input checked="" type="checkbox"/>	CSS2A	50	02	H	240	252	261	273	295	314	343	15	24	40	6	6
	<input checked="" type="checkbox"/>	CSS2A	60	02	H	249	261	271	282	305	325	355	15	24	40	6	6
 <p>Colonna 1 antina girevole 3 ripiani regolabili 2 carrelli</p> <p><i>Possibile riduzione della larghezza fino a 300 mm</i></p>	<input checked="" type="checkbox"/>	CS2A	50	02	H	227	238	247	257	277	297	324	10	16	32	6	6
	<input checked="" type="checkbox"/>	CS2A	60	02	H	233	245	254	265	286	305	333	10	16	32	6	6

Colonne

altezza 2115 mm

Armadietto senza zoccolo, Profondità corpo 560 mm

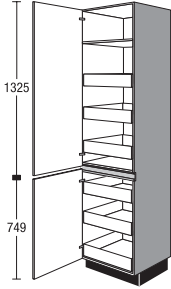
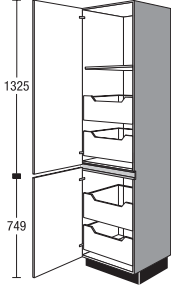
		Larghezza		Gruppo di prezzo													
				1	2	3	4	5	6	7	Servosoft	Pro Servosoft	VetroProServo	Ammortizzamento porta Top Motion	Ammortizzamento porta Top Motion Plus		
 <p>Colonna 1 antina girevole 1 ripiano montato fisso 3 cassetti interni 1 antina girevole 3 cassetti interni</p> <p><i>L'angolo di apertura delle ante girevoli deve essere almeno di 90°. Non progettare il lato d'incernieratura dell'anta sul lato di collegamento ai piani di lavoro.</i></p>		CS	30	02	HIS	274	294	307	322	353	377	409	30	48	48	10	10
		CS	45	02	HIS	316	339	354	372	408	436	472	30	48	48	10	10
		CS	50	02	HIS	322	346	364	382	417	445	479	30	48	48	10	10
		CS	60	02	HIS	324	348	367	386	420	449	483	30	48	48	10	10
 <p>Colonna 1 antina girevole 1 ripiano montato fisso 2 carrelli interni 1 antina girevole 2 carrelli interni</p> <p><i>L'angolo di apertura delle ante girevoli deve essere almeno di 90°. Non progettare il lato d'incernieratura dell'anta sul lato di collegamento ai piani di lavoro.</i></p>		CS	30	02	HIA	243	258	270	282	313	337	372	20	32	64	10	10
		CS	45	02	HIA	285	303	317	331	368	396	437	20	32	64	10	10
		CS	50	02	HIA	288	306	320	336	369	397	436	20	32	64	10	10
		CS	60	02	HIA	293	311	325	342	374	404	444	20	32	64	10	10



Le figure non rispecchiano l'esecuzione del frontale.

5.85

Colonne

altezza 2115 mm

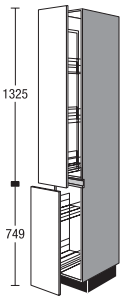





Armadietto senza zoccolo, Profondità corpo 560 mm

	Larghezza	Gruppo di prezzo							Servosoft	Pro Servosoft	VetroProServo	Ammortizzamento porta Top Motion	Ammortizzamento porta Top Motion Plus			
		1	2	3	4	5	6	7								
 <p>Colonna estraibile con ammortizzatore 1 estraibile totale incl. ammortizzazione 3 cestelli regolabili 1 estraibile totale incl. ammortizzazione 2 cestelli regolabili</p> <p><i>Caratteristica accessori cestelli: cestelli cromati grigio argento</i></p>  <p>Cesto: cesto da appendere grigio argento</p> <p>Integrazioni adatte:</p> <p>Cestello da appendere grigio argento</p> <p>Vaschetta da inserire in plastica Bianco altezza 12 mm</p>	CSA	30	02	H	405	422	425	428	444	452	474	-	-	-	-	-
	ZIK	30			6	6	6	6	6	6	6	-	-	-	-	-
	ZIE	30			3	3	3	3	3	3	3	-	-	-	-	-

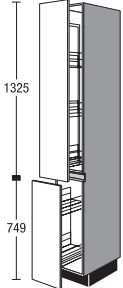
Colonne

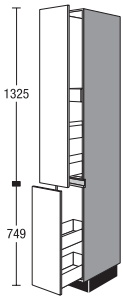
altezza 2115 mm

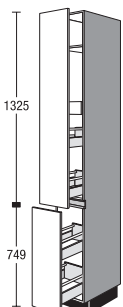
Armadietto senza zoccolo, Profondità corpo 560 mm

		Larghezza		Gruppo di prezzo							Servosoft	Pro Servosoft	VetroProServo	Ammortizzatore porta Top Motion	Ammortizzatore porta Top Motion Plus	
				1	2	3	4	5	6	7						
 <p>Colonna estraibile con ammortizzatore</p> <p>1 estraibile totale incl. ammortizzazione 3 cestelli regolabili 1 estraibile totale incl. ammortizzazione 2 ripiani Arena regolabili</p> <p><i>Binario guida sopra e sotto. Cesti utilizzabili da entrambi i lati.</i></p> <p><i>Caratteristica accessori cestelli: Comfortline, piano in legno con ringhierino in metallo</i></p> <p><i>Informazioni supplementari sui mobili: Inclusa estrazione totale con ammortizzazione</i></p> <p>Osservare le informazioni sui mobili!</p>  <p>Cesto: piano in legno con ringhierino in metallo</p> <p>Integrazioni adatte:</p> <p>Cestello da appendere Piano in legno con ringhierino in metallo</p>	CSA	30	02	HP	456	473	476	479	495	503	528	-	-	-	-	-
	ZIK	30	P		7	7	7	7	7	7	7	7	-	-	-	-
 <p>Colonna</p> <p>1 estraibile con 2 cassetti 1 cassetto interno 1 estraibile con 2 cassetti</p>	 CSA	30	02	HS	217	231	233	237	243	253	272	25	40	40	-	-
 <p>Colonna</p> <p>1 Auszug mit 2 Auszügen 1 carrello interno 1 Auszug mit 2 Auszügen</p>	 CSA	30	02	HA	229	244	246	250	256	267	287	25	40	72	-	-

Le figure non rispecchiano l'esecuzione del frontale.

5.87

Colonne per elettrodomestici con altezza nicchia 880 mm

altezza 2115 mm

Armadietto senza zoccolo, Profondità corpo 560 mm

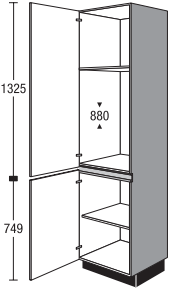
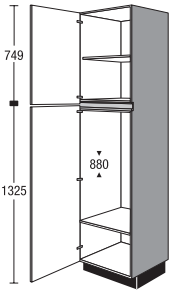
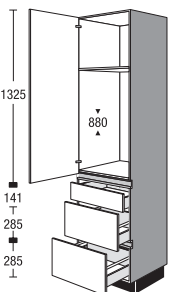
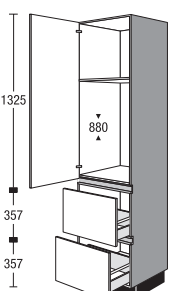
	Larghezza	Gruppo di prezzo							Servosoft	Pro Servosoft	VetroProServo	Ammortizzamento porta Top Motion	Ammortizzamento porta Top Motion Plus		
		1	2	3	4	5	6	7							
 <p>Colonna per incasso elettrodomestici alt. nicchia 880 mm 1 antina per elettrodomestico 1 ripiano montato fisso 1 antina girevole 1 ripiano regolabile <i>In caso di copertura fino al soffitto prevedere un'apertura di aerazione della sezione minima di 200 cm².</i></p> <p>CG88 02 HSI A</p>	CG88	02	H	176	187	200	213	244	270	304	-	-	-	12	12
 <p>Colonna per incasso elettrodomestici alt. nicchia 880 mm 1 antina girevole 1 ripiano regolabile 1 antina per elettrodomestico 1 ripiano montato fisso <i>In caso di copertura fino al soffitto prevedere un'apertura di aerazione della sezione minima di 200 cm².</i></p> <p>CG88 02 H9SIA</p>	CG88	02	H9	176	187	200	213	244	270	304	-	-	-	12	12
 <p>Colonna per incasso elettrodomestici alt. nicchia 880 mm 1 antina per elettrodomestico 1 ripiano montato fisso 1 cassetto 2 carrelli <i>In caso di copertura fino al soffitto prevedere un'apertura di aerazione della sezione minima di 200 cm².</i></p> <p>CG88S2A 02 HSI A</p>	CG88S2A	02	H	244	255	270	284	309	337	372	15	24	40	6	6
 <p>Colonna per incasso elettrodomestici alt. nicchia 880 mm 1 antina per elettrodomestico 1 ripiano montato fisso 2 carrelli <i>In caso di copertura fino al soffitto prevedere un'apertura di aerazione della sezione minima di 200 cm².</i></p> <p>CG882A 02 HSI A</p>	CG882A	02	H	227	237	251	264	287	313	346	10	16	32	8	8

5.88

Le figure non rispecchiano l'esecuzione del frontale.

Colonne per elettrodomestici con altezza nicchia 880 mm, Colonne per elettrodomestici con altezza nicchia 1025 mm

altezza 2115 mm

Armadietto senza zoccolo, Profondità corpo 560 mm

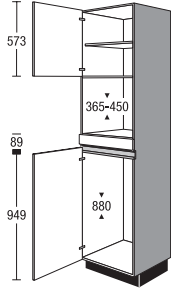
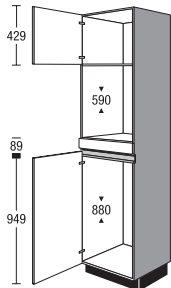
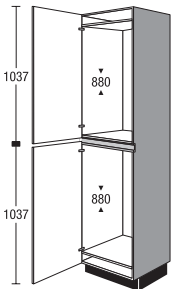
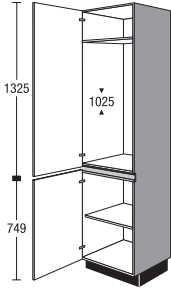
	Larghezza	Gruppo di prezzo							Servosoft	Pro Servosoft	VetroProServo	Ammortizzamento porta Top Motion	Ammortizzamento porta Top Motion Plus		
		1	2	3	4	5	6	7							
 <p>Colonna per incasso elettrodomestici Altezza nicchia 365 - 450 mm alt. nicchia 880 mm</p> <p>1 antina girevole con meccanismo Tip-On 1 ripiano regolabile 1 frontalino in alto montato fisso 1 antina a cerniera per elettrodomestici</p> <p><i>Secondo il tipo di elettrodomestico, viene dato in dotazione un pannello frontale per adattamento in opera.</i></p> <p><i>Compensazione nicchia in parte con fascia corpo.</i></p> <p><i>L'esecuzione consegnata può differire dall'illustrazione a seconda del tipo di elettrodomestico.</i></p> <p>CG88M 02 H4S0A</p>	CG88M	02	H4	191	202	207	213	240	259	284	-	-	-	10	10
 <p>Colonna per incasso elettrodomestici altezza nicchia 590 mm alt. nicchia 880 mm</p> <p>1 antina girevole con meccanismo Tip-On 1 frontalino in alto montato fisso 1 antina per elettrodomestico</p> <p><i>Secondo il tipo di elettrodomestico, viene dato in dotazione un pannello frontale per adattamento in opera.</i></p> <p><i>Compensazione nicchia in parte con fascia corpo.</i></p> <p><i>L'esecuzione consegnata può differire dall'illustrazione a seconda del tipo di elettrodomestico.</i></p> <p><i>Le facciate rivestite in pellicola vengono fornite accompagnate da profili gratuiti di protezione contro il calore.</i></p> <p>CG88B 02 H4SPF</p>	CG88B	02	H4	188	200	205	211	239	260	285	-	-	-	10	10
 <p>Colonna per incasso elettrodomestici alt. nicchia 880 mm alt. nicchia 880 mm</p> <p>1 antina a cerniera per elettrodomestici 1 antina a cerniera per elettrodomestici</p> <p><i>In caso di copertura fino al soffitto prevedere un'apertura di aerazione della sezione minima di 200 cm².</i></p> <p>CG8888 02 H5STB</p>	CG8888	02	H5	184	202	213	228	255	280	311	-	-	-	12	12
 <p>Colonna per incasso elettrodomestici alt. nicchia 1025 mm</p> <p>1 antina per elettrodomestico 1 ripiano montato fisso 1 antina girevole 1 ripiano regolabile</p> <p><i>In caso di copertura fino al soffitto prevedere un'apertura di aerazione della sezione minima di 200 cm².</i></p> <p>CG102 02 HSLC</p>	CG102	02	H	176	177	189	203	233	253	292	-	-	-	10	10

Le figure non rispecchiano l'esecuzione del frontale.

5.89

Colonne per elettrodomestici con altezza nicchia 1025 mm

altezza 2115 mm

Armadietto senza zoccolo, Profondità corpo 560 mm

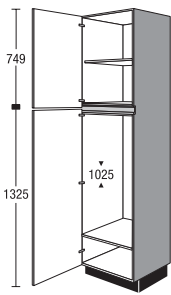
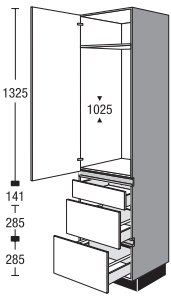
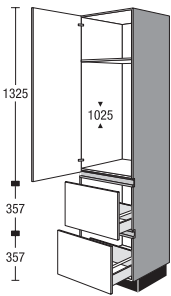
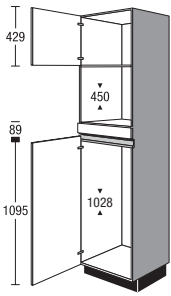
	Larghezza	Gruppo di prezzo							Servosoft	Pro Servosoft	VetroProServo	Ammortizzamento porta Top Motion	Ammortizzamento porta Top Motion Plus		
		1	2	3	4	5	6	7							
 <p>Colonna per incasso elettrodomestici alt. nicchia 1025 mm</p> <p>1 antina girevole 1 ripiano regolabile 1 antina per elettrodomestico 1 ripiano montato fisso</p> <p><i>In caso di copertura fino al soffitto prevedere un'apertura di aerazione della sezione minima di 200 cm².</i></p> <p>CG102 02 H9SLC</p>	CG102	02	H9	176	177	189	203	233	253	292	-	-	-	10	10
 <p>Colonna per incasso elettrodomestici alt. nicchia 1025 mm</p> <p>1 antina per elettrodomestico 1 ripiano montato fisso 1 cassetto 2 carrelli</p> <p><i>In caso di copertura fino al soffitto prevedere un'apertura di aerazione della sezione minima di 200 cm².</i></p> <p>CG102S2A 02 HSLC</p>	CG102S2A	02	H	247	258	273	287	313	341	376	15	24	40	6	6
 <p>Colonna per incasso elettrodomestici alt. nicchia 1025 mm</p> <p>1 antina per elettrodomestico 1 ripiano montato fisso 2 carrelli</p> <p><i>In caso di copertura fino al soffitto prevedere un'apertura di aerazione della sezione minima di 200 cm².</i></p> <p>CG1022A 02 HSLC</p>	CG1022A	02	H	227	237	251	264	287	313	346	10	16	32	6	6
 <p>Colonna per incasso elettrodomestici alt. nicchia 450 mm Altezza nicchia 1028 mm</p> <p>1 antina girevole con meccanismo Tip-On 1 frontalino in alto montato fisso 1 antina a cerniera per elettrodomestici</p> <p><i>Secondo il tipo di elettrodomestico, viene dato in dotazione un pannello frontale per adattamento in opera.</i></p> <p><i>L'esecuzione consegnata può differire dall'illustrazione a seconda del tipo di elettrodomestico.</i></p> <p><i>In caso di copertura fino al soffitto prevedere un'apertura di aerazione della sezione minima di 200 cm².</i></p> <p>CG102M 02 H6SPH</p>	CG102M	02	H6	190	201	206	212	240	259	285	-	-	-	10	10

5.90

Le figure non rispecchiano l'esecuzione del frontale.

Colonne per elettrodomestici con altezza nicchia 1225 mm

altezza 2115 mm

Armadietto senza zoccolo, Profondità corpo 560 mm

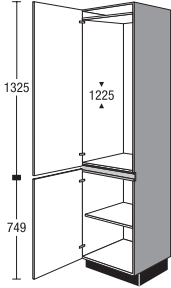
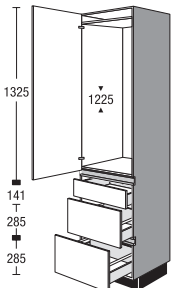
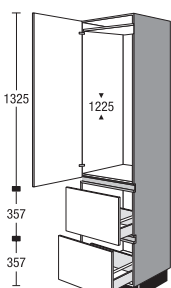
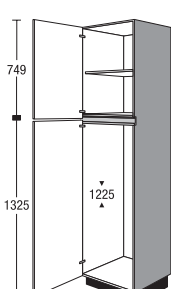
	Larghezza	Gruppo di prezzo							Servosoft	Pro Servosoft	VetroProServo	Ammortizzamento porta Top Motion	Ammortizzamento porta Top Motion Plus		
		1	2	3	4	5	6	7							
 <p>Colonna per incasso elettrodomestici alt. nicchia 1225 mm</p> <p>1 antina per elettrodomestico 1 antina girevole 1 ripiano regolabile</p> <p><i>In caso di copertura fino al soffitto prevedere un'apertura di aerazione della sezione minima di 200 cm².</i></p> <p>CG122 02 HSNL</p>	CG122	02	H	176	187	200	213	244	270	304	-	-	-	10	10
 <p>Colonna per incasso elettrodomestici alt. nicchia 1225 mm</p> <p>1 antina per elettrodomestico 1 cassetto 2 carrelli</p> <p><i>In caso di copertura fino al soffitto prevedere un'apertura di aerazione della sezione minima di 200 cm².</i></p> <p>CG122S2A 02 HSNL</p>	CG122S2A	02	H	247	258	273	287	313	341	376	15	24	40	6	6
 <p>Colonna per incasso elettrodomestici alt. nicchia 1225 mm</p> <p>1 antina per elettrodomestico 2 carrelli</p> <p><i>In caso di copertura fino al soffitto prevedere un'apertura di aerazione della sezione minima di 200 cm².</i></p> <p>CG1222A 02 HSNL</p>	CG1222A	02	H	227	237	251	264	287	313	346	10	16	32	6	6
 <p>Colonna per incasso elettrodomestici alt. nicchia 1225 mm</p> <p>1 antina girevole 1 ripiano regolabile 1 antina a cerniera per elettrodomestici</p> <p><i>Compensazione nicchia in parte con fascia interna.</i></p> <p><i>L'esecuzione consegnata può differire dall'illustrazione a seconda del tipo di elettrodomestico.</i></p> <p><i>In caso di copertura fino al soffitto prevedere un'apertura di aerazione della sezione minima di 200 cm².</i></p> <p>CG122 02 H9SNL</p>	CG122	02	H9	176	177	189	203	233	253	292	-	-	-	10	10

Le figure non rispecchiano l'esecuzione del frontale.

5.91

Colonne per elettrodomestici con altezza nicchia 450 mm

altezza 2115 mm

Armadietto senza zoccolo, Profondità corpo 560 mm

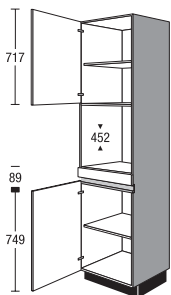
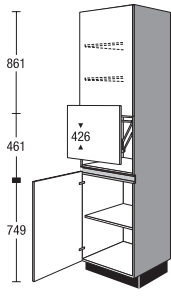
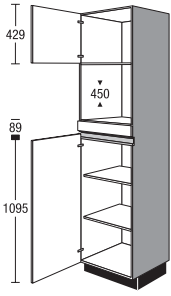
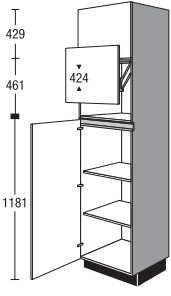
		Larghezza	Gruppo di prezzo											
			1	2	3	4	5	6	7	Servosoft	Pro Servosoft	VetroProServo	Ammortizzamento porta Top Motion	Ammortizzamento porta Top Motion Plus
 <p>Colonna per incasso elettrodomestici Altezza nicchia 452 mm</p> <p>1 antina girevole 1 ripiano regolabile 1 frontalino in alto montato fisso 1 antina girevole 1 ripiano regolabile</p> <p><i>Secondo il tipo di elettrodomestico, viene dato in dotazione un pannello frontale per adattamento in opera.</i></p> <p><i>L'esecuzione consegnata può differire dall'illustrazione a seconda del tipo di elettrodomestico.</i></p> <p>CGM 02 HEE</p> <p><i>In caso di copertura fino al soffitto prevedere un'apertura di aerazione della sezione minima di 200 cm².</i></p>	CGM	02 H	215	227	235	246	265	277	294	-	-	-	8	8
	 <p>Colonna per incasso elettrodomestici con anta a libro verticale Altezza nicchia 426 mm</p> <p>come prima, ma senza frontalino montato in alto più 1 anta sollevabile</p> <p>Grandezza max. dell'apparecchio indipendente Altezza 370 mm Larghezza 510 mm Profondità: 540 mm Altezza d'apertura ad anta a ribalta aperta 430 mm</p> <p>CGM 02 HL</p>	CGM	02 HL	277	293	304	318	344	360	381	-	-	-	8
 <p>Colonna per incasso elettrodomestici alt. nicchia 450 mm</p> <p>1 antina girevole 1 frontalino in alto montato fisso 1 antina girevole 2 ripiani regolabili</p> <p><i>Secondo il tipo di elettrodomestico, viene dato in dotazione un pannello frontale per adattamento in opera.</i></p> <p><i>L'esecuzione consegnata può differire dall'illustrazione a seconda del tipo di elettrodomestico.</i></p> <p>CGM 02 H6EE</p> <p><i>In caso di copertura fino al soffitto prevedere un'apertura di aerazione della sezione minima di 200 cm².</i></p>		CGM	02 H6	199	209	218	228	247	257	273	-	-	-	10
	 <p>Colonna per incasso elettrodomestici con anta a libro verticale Altezza nicchia 424 mm</p> <p>come prima, ma senza frontalino montato in alto più 1 anta sollevabile</p> <p>Grandezza max. dell'apparecchio indipendente Altezza 400 mm Larghezza 510 mm Profondità: 540</p> <p>Altezza d'apertura ad anta a ribalta aperta 430 mm</p> <p>CGM 02 HL8</p>	CGM	02 HL8	258	272	283	296	317	331	349	-	-	-	10

5.92

Le figure non rispecchiano l'esecuzione del frontale.

Colonne per elettrodomestici con altezza nicchia 450 mm, Colonne per elettrodomestici con altezza nicchia 590 mm

altezza 2115 mm

Armadietto senza zoccolo, Profondità corpo 560 mm

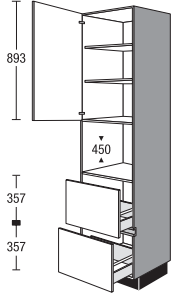
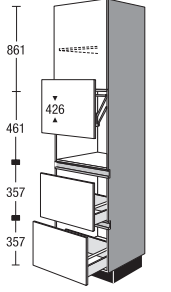
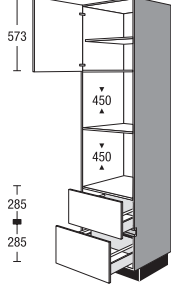
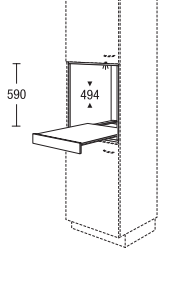
	Larghezza	Gruppo di prezzo							Servosoft	Pro Servosoft	VetroProServo	Ammortizzamento porta Top Motion	Ammortizzamento porta Top Motion Plus		
		1	2	3	4	5	6	7							
 <p>Colonna per incasso elettrodomestici alt. nicchia 450 mm</p> <p>1 antina girevole con meccanismo Tip-On 2 ripiani regolabili 2 carrelli</p> <p>CGM2A 02 HEE</p>	CGM2A	02	H	222	231	240	250	267	277	295	10	16	32	4	4
 <p>Colonna per incasso elettrodomestici con anta a libro verticale</p> <p>Altezza nicchia 426 mm</p> <p>come prima, ma più 1 anta sollevabile</p> <p>Grandezza max. dell'apparecchio indipendente Altezza 370 mm Larghezza 510 mm Profondità: 540 mm Altezza d'apertura ad anta a ribalta aperta 430 mm</p> <p>CGM2A 02 HL</p>	CGM2A	02	HL	289	301	313	325	348	362	384	10	16	32	4	4
 <p>Colonna per incasso elettrodomestici alt. nicchia 450 mm</p> <p>alt. nicchia 450 mm</p> <p>1 antina girevole con meccanismo Tip-On 1 ripiano regolabile 2 carrelli</p> <p><i>L'esecuzione consegnata può differire dall'illustrazione a seconda del tipo di elettrodomestico.</i></p> <p><i>In caso di copertura fino al soffitto prevedere un'apertura di aerazione della sezione minima di 200 cm².</i></p> <p>CGMM2A 02 HXKE</p>	CGMM2A	02	HX	243	263	273	283	296	318	345	10	16	32	4	4
 <p>Elemento a giorno modulare per incasso per highboard/colonna</p> <p>per altezza nicchia 590 mm Profondità: 505 mm</p> <p>1 carrello a ripiani</p> <p><i>Esecuzione materiale corpo</i></p> <p><i>Non disponibile nei colori dei lati a vista.</i></p> <p>MR</p>	MR	60	59	TA	201	201	201	201	201	201	-	-	-	-	-

Le figure non rispecchiano l'esecuzione del frontale.

5.93

Colonne per elettrodomestici con altezza nicchia 590 mm

altezza 2115 mm

Armadietto senza zoccolo, Profondità corpo 560 mm

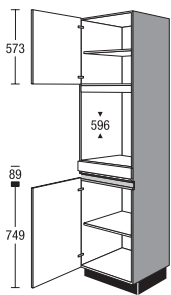
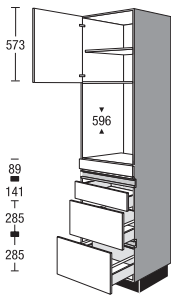
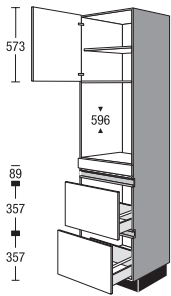
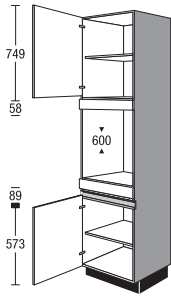
	Larghezza	Gruppo di prezzo							Servosoft	Pro Servosoft	VetroProServo	Ammortizzamento porta Top Motion	Ammortizzamento porta Top Motion Plus		
		1	2	3	4	5	6	7							
 <p>Colonna per incasso elettrodomestici Altezza nicchia 596 mm</p> <p>1 antina girevole con meccanismo Tip-On 1 ripiano regolabile 1 frontalino in alto montato fisso 1 antina girevole 1 ripiano regolabile</p> <p><i>Compensazione nicchia in parte con fascia facciata e corpo.</i></p> <p><i>Secondo il tipo di elettrodomestico, viene dato in dotazione un pannello frontale per adattamento in opera.</i></p> <p><i>Le facciate rivestite in pellicola vengono fornite accompagnate da profili gratuiti di protezione contro il calore.</i></p> <p>CGB 02 HFB</p>	CGB	02	H	209	219	228	237	254	265	282	-	-	-	8	8
 <p>Colonna per incasso elettrodomestici Altezza nicchia 596 mm</p> <p>1 antina girevole con meccanismo Tip-On 1 ripiano regolabile 1 frontalino in alto montato fisso 1 cassetto 2 carrelli</p> <p><i>Le facciate rivestite in pellicola vengono fornite accompagnate da profili gratuiti di protezione contro il calore.</i></p> <p>CGBS2A 02 HFB</p>	CGBS2A	02	H	291	313	327	341	365	391	422	15	24	40	4	4
 <p>Colonna per incasso elettrodomestici Altezza nicchia 596 mm</p> <p>1 antina girevole con meccanismo Tip-On 1 ripiano regolabile 1 frontalino in alto montato fisso 2 carrelli</p> <p><i>Le facciate rivestite in pellicola vengono fornite accompagnate da profili gratuiti di protezione contro il calore.</i></p> <p><i>Compensazione nicchia in parte con fascia facciata e corpo.</i></p> <p>CGB2A 02 HFB</p>	CGB2A	02	H	273	294	307	320	342	366	396	10	16	32	4	4
 <p>Colonna per incasso elettrodomestici Altezza nicchia 600 mm</p> <p>1 antina girevole con meccanismo Tip-On 1 ripiano regolabile 1 frontalino in alto montato fisso 1 frontalino in alto montato fisso 1 antina girevole 1 ripiano regolabile</p> <p><i>Le facciate rivestite in pellicola vengono fornite accompagnate da profili gratuiti di protezione contro il calore.</i></p> <p>CGB 02 HXFB</p>	CGB	02	HX	221	230	239	249	266	276	294	-	-	-	8	8

5.94

Le figure non rispecchiano l'esecuzione del frontale.

Colonne per elettrodomestici con altezza nicchia 590 mm, Scaffali

altezza 2115 mm

Armadietto senza zoccolo, Profondità corpo 560 mm

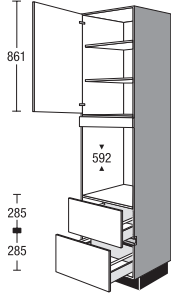
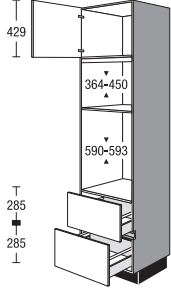
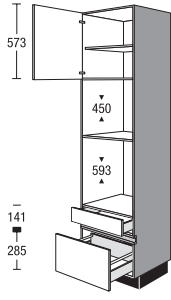
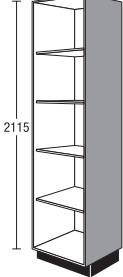
	Larghezza	Gruppo di prezzo							Servosoft	Pro Servosoft	VetroProServo	Ammortizzamento porta Top Motion	Ammortizzamento porta Top Motion Plus		
		1	2	3	4	5	6	7							
 <p>Colonna per incasso elettrodomestici Altezza nicchia 592mm</p> <p>1 antina girevole con meccanismo Tip-On 1 ripiano regolabile 1 frontalino in alto montato fisso 2 carrelli</p> <p><i>Secondo il tipo di elettrodomestico, viene dato in dotazione un pannello frontale per adattamento in opera.</i></p> <p><i>In caso di copertura fino al soffitto prevedere un'apertura di aerazione della sezione minima di 200 cm².</i></p> <p><i>Compensazione nicchia in parte con fascia facciata e corpo.</i></p> <p>CGB2A 02 HXFB</p>	CGB2A	02	HX	252	273	285	297	318	340	369	10	16	32	4	4
 <p>Colonna per incasso elettrodomestici Altezza nicchia 364 - 450 mm Altezza nicchia 590 - 593 mm</p> <p>1 antina girevole con meccanismo Tip-On 2 carrelli</p> <p><i>Compensazione nicchia in parte con fascia facciata e corpo.</i></p> <p><i>Secondo il tipo di elettrodomestico, viene dato in dotazione un pannello frontale per adattamento in opera.</i></p> <p><i>In caso di copertura fino al soffitto prevedere un'apertura di aerazione della sezione minima di 200 cm².</i></p> <p><i>Le facciate rivestite in pellicola vengono fornite accompagnate da profili gratuiti di protezione contro il calore.</i></p> <p>CGMB2A 02 HXLA</p>	CGMB2A	02	HX	248	268	277	288	300	323	349	10	16	32	4	4
 <p>Colonna per incasso elettrodomestici alt. nicchia 450 mm Altezza nicchia 593 mm</p> <p>1 antina girevole con meccanismo Tip-On 1 ripiano regolabile 1 cassetto 1 carrello</p> <p><i>Le facciate rivestite in pellicola vengono fornite accompagnate da profili gratuiti di protezione contro il calore.</i></p> <p>CGMBSA 02 HLD</p>	CGMBSA	02	H	241	261	271	281	299	320	347	10	16	24	4	4
 <p>Colonne a giorno</p> <p>4 ripiani regolabili</p> <p><i>Esecuzione materiale corpo</i></p> <p><i>Si prega di indicare la larghezza desiderata (150-600 mm).</i></p> <p><i>Non disponibile nei colori dei lati a vista.</i></p>	CSR	V	02	234	234	234	234	234	234	234	234	-	-	-	-

Le figure non rispecchiano l'esecuzione del frontale.

5.95

Elementi di adattamento

altezza 2115 mm



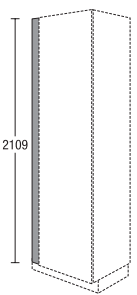
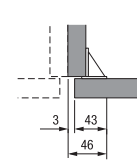
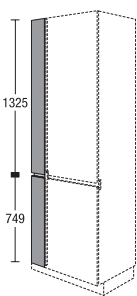
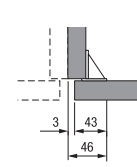
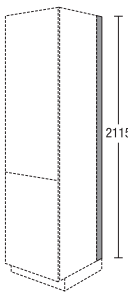



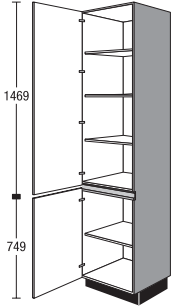

con suddivisione neutra del frontale

		Larghezza	Gruppo di prezzo							Servosoft	Pro Servosoft	VetroProServo	Ammortizzamento porta Top Motion	Ammortizzamento porta Top Motion Plus	
			1	2	3	4	5	6	7						
 <p>Listello di adattamento per colonna senza zoccolo, altezza 2115 mm Montaggio tra parete e fiancata corpo</p> <p><i>Esecuzione materiale facciata intero senza bordo sul lato verso la parete</i></p> <p><i>Non disponibile per le seguenti facciate: IP 2200, tipo rovere vintage n. 138 IP 2200, tipo rovere chiaro n. 141 IP 2200, tipo rovere Oregon n. 142 IP 2200, tipo rovere nero n. 143 IP 2200, Tipo rovere Summerfield n. 163</i></p> <p><i>Non disponibile nei colori dei lati a vista.</i></p> <p><i>A causa dell'angolo di montaggio, in opera è possibile una riduzione massima della larghezza fino a 46 mm.</i></p> 	CSPF	10	02	E	30	33	35	36	38	42	46	-	-	-	-
	CSPF	20	02	E	41	44	47	49	54	59	65	-	-	-	-
 <p>Listello di adattamento per colonna senza zoccolo, altezza 2115 mm Con profilo maniglia orizzontale Montaggio tra parete e fiancata corpo</p> <p><i>Esecuzione materiale facciata senza bordo sul lato verso la parete</i></p> <p><i>Non disponibile nei colori dei lati a vista.</i></p> <p><i>La consegna sarà effettuata in due parti.</i></p> <p><i>A causa dell'angolo di montaggio, in opera è possibile una riduzione massima della larghezza fino a 46 mm.</i></p> 	CSPF	10	02	H	67	73	76	78	81	84	90	-	-	-	-
	CSPF	20	02	H	73	80	84	86	91	96	104	-	-	-	-
 <p>Listello di adattamento per lato colonna senza zoccolo, altezza 2115 mm profondità 16 mm per coprifilo a muro</p> <p><i>Esecuzione laminato, effetto acciaio inox</i></p> <p><i>per pannelli di profondità maggiore ordinare in aggiunta lo zoccolo SO 151</i></p>	CDTS		02		12	12	12	12	12	12	12	-	-	-	-

Colonne

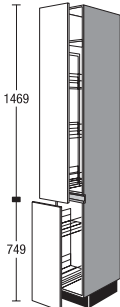
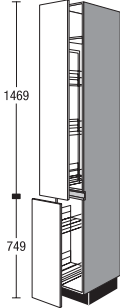
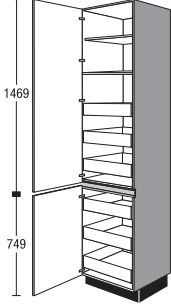
altezza 2259 mm

Armadietto senza zoccolo, Profondità corpo 560 mm

		Larghezza		Gruppo di prezzo													
				1	2	3	4	5	6	7	Servosoft	Pro Servosoft	VetroProServo	Ammortizzamento porta Top Motion	Ammortizzamento porta Top Motion Plus		
 <p>Colonna</p> <ul style="list-style-type: none"> 1 antina girevole 3 ripiani regolabili 1 antina girevole 1 ripiano regolabile 		CS	30	03	H	155	166	172	180	199	215	237	-	-	-	12	12
		CS	45	03	H	184	195	205	217	241	262	291	-	-	-	12	12
		CS	50	03	H	189	198	208	217	241	259	287	-	-	-	12	12
		CS	60	03	H	193	209	220	231	255	276	303	-	-	-	12	12
 <p>Colonna estraibile con ammortizzatore</p> <ul style="list-style-type: none"> 1 estraibile totale incl. ammortizzazione 1 ripiano fisso 3 cestelli regolabili 1 estraibile totale incl. ammortizzazione 2 ripiani Arena regolabili <p><i>Binario guida sopra e sotto. Cesti utilizzabili da entrambi i lati.</i></p> <p><i>Caratteristica accessori cestelli: Comfortline, piano in legno con ringhiero in metallo</i></p>		CSA	30	03	HP	463	482	487	491	509	522	550	-	-	-	-	-
 <p>Colonna estraibile con ammortizzatore</p> <ul style="list-style-type: none"> 1 estraibile totale incl. ammortizzazione 1 ripiano fisso 3 cestelli regolabili 1 estraibile totale incl. ammortizzazione 2 cestelli regolabili <p><i>Binario guida sopra e sotto. Cesti utilizzabili da entrambi i lati.</i></p> <p><i>Caratteristica accessori cestelli: cestelli cromati grigio argento</i></p>		CSA	30	03	H	413	432	437	441	459	472	496	-	-	-	-	-
 <p>Colonna</p> <ul style="list-style-type: none"> 1 antina girevole 1 ripiano regolabile 1 ripiano montato fisso 3 cassette interne 1 antina girevole 3 cassette interne <p><i>L'angolo di apertura delle ante girevoli deve essere almeno di 90°.</i></p> <p><i>Non progettare il lato d'incernieratura dell'anta sul lato di collegamento ai piani di lavoro.</i></p>		CS	30	03	HIS	280	300	313	328	360	384	417	30	48	48	12	12
		CS	45	03	HIS	321	344	359	377	413	441	477	30	48	48	12	12
		CS	50	03	HIS	327	351	369	387	422	450	484	30	48	48	12	12
		CS	60	03	HIS	329	353	372	391	425	454	488	30	48	48	12	12





Le figure non rispecchiano l'esecuzione del frontale.

5.97

Colonne

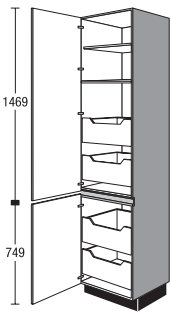
altezza 2259 mm

Armadietto senza zoccolo, Profondità corpo 560 mm

	Larghezza	Gruppo di prezzo							Servosoft	Pro Servosoft	VetroProServo	Ammortizzamento porta Top Motion	Ammortizzamento porta Top Motion Plus				
		1	2	3	4	5	6	7									
 <p>Colonna 1 antina girevole 1 ripiano regolabile 1 ripiano fisso 2 carrelli interni 1 antina girevole 2 carrelli interni</p> <p><i>L'angolo di apertura delle ante girevoli deve essere almeno di 90°. Non progettare il lato d'incernieratura dell'anta sul lato di collegamento ai piani di lavoro.</i></p>																	
		CS	30	03	HIA	249	264	276	288	320	345	381	20	32	64	12	12
		CS	45	03	HIA	290	308	322	336	374	402	444	20	32	64	12	12
		CS	50	03	HIA	293	311	325	341	374	402	441	20	32	64	12	12
		CS	60	03	HIA	298	316	330	347	379	409	449	20	32	64	12	12

Colonne per elettrodomestici con altezza nicchia 880 mm, Colonne per elettrodomestici con altezza nicchia 1025 mm

altezza 2259 mm

Armadietto senza zoccolo, Profondità corpo 560 mm

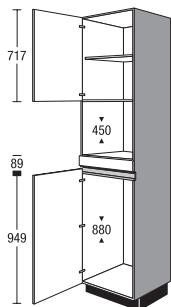
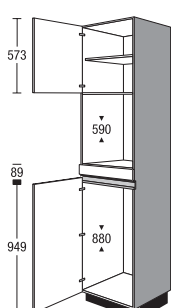
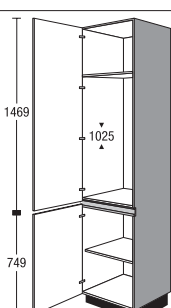
	Larghezza	Gruppo di prezzo							Servosoft	Pro Servosoft	VetroProServo	Ammortizzamento porta Top Motion	Ammortizzamento porta Top Motion Plus		
		1	2	3	4	5	6	7							
 <p>Colonna per incasso elettrodomestici <small>NEW</small> Altezza nicchia 365 - 450 mm alt. nicchia 880 mm</p> <p>1 antina girevole con meccanismo Tip-On 1 ripiano regolabile 1 frontalino in alto montato fisso 1 antina a cerniera per elettrodomestici</p> <p><i>Secondo il tipo di elettrodomestico, viene dato in dotazione un pannello frontale per adattamento in opera.</i></p> <p><i>Compensazione nicchia in parte con fascia corpo.</i></p> <p><i>L'esecuzione consegnata può differire dall'illustrazione a seconda del tipo di elettrodomestico.</i></p> <p>CG88M 03 H4S0A</p>	CG88M	03	H4	196	207	212	218	246	265	291	-	-	-	10	10
 <p>Colonna per incasso elettrodomestici <small>NEW</small> altezza nicchia 590 mm alt. nicchia 880 mm</p> <p>1 antina girevole con meccanismo Tip-On 1 ripiano regolabile 1 frontalino in alto montato fisso 1 frontalino in alto montato fisso 1 antina per elettrodomestico</p> <p><i>Secondo il tipo di elettrodomestico, viene dato in dotazione un pannello frontale per adattamento in opera.</i></p> <p><i>Compensazione nicchia in parte con fascia corpo.</i></p> <p><i>L'esecuzione consegnata può differire dall'illustrazione a seconda del tipo di elettrodomestico.</i></p> <p><i>Le facciate rivestite in pellicola vengono fornite accompagnate da profili gratuiti di protezione contro il calore.</i></p> <p>CG88B 03 H4</p>	CG88B	03	H4	193	205	210	216	245	267	293	-	-	-	10	10
 <p>Colonna per incasso elettrodomestici alt. nicchia 1025 mm</p> <p>1 antina per elettrodomestico 1 ripiano montato fisso 1 antina girevole 1 ripiano regolabile</p> <p><i>In caso di copertura fino al soffitto prevedere un'apertura di aerazione della sezione minima di 200 cm².</i></p> <p>CG102 03 HSLC</p>	CG102	03	H	184	187	189	205	238	254	301	-	-	-	12	12

Le figure non rispecchiano l'esecuzione del frontale.

5.99

Colonne per elettrodomestici con altezza nicchia 1025, 1225, 450 mm

altezza 2259 mm

Armadietto senza zoccolo, Profondità corpo 560 mm

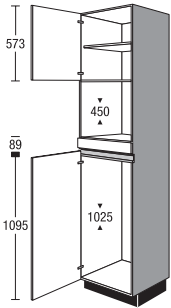
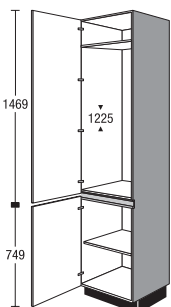
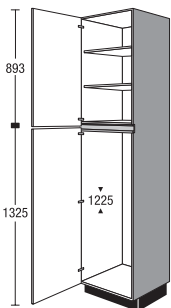
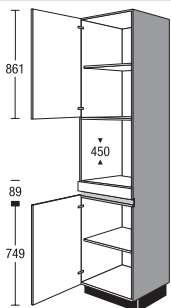
	Larghezza	Gruppo di prezzo							Servosoft	Pro Servosoft	VetroProServo	Ammortizzamento porta Top Motion	Ammortizzamento porta Top Motion Plus		
		1	2	3	4	5	6	7							
 <p>Colonna per incasso elettrodomestici alt. nicchia 450 mm alt. nicchia 1025 mm</p> <p>1 antina girevole con meccanismo Tip-On 1 frontalino in alto montato fisso 1 antina a cerniera per elettrodomestici</p> <p><i>Secondo il tipo di elettrodomestico, viene dato in dotazione un pannello frontale per adattamento in opera.</i></p> <p><i>L'esecuzione consegnata può differire dall'illustrazione a seconda del tipo di elettrodomestico.</i></p> <p><i>In caso di copertura fino al soffitto prevedere un'apertura di aerazione della sezione minima di 200 cm².</i></p> <p>CG102M 03 H6SPH</p>	CG102M	03	H6	197	208	213	220	250	266	294	-	-	-	10	10
 <p>Colonna per incasso elettrodomestici alt. nicchia 1225 mm</p> <p>1 antina girevole 1 ripiano regolabile 1 antina per elettrodomestico</p> <p><i>In caso di copertura fino al soffitto prevedere un'apertura di aerazione della sezione minima di 200 cm².</i></p> <p>CG122 03 HSNL</p>	CG122	03	H	182	195	198	213	247	269	311	-	-	-	12	12
 <p>Colonna per incasso elettrodomestici alt. nicchia 1225 mm</p> <p>1 antina girevole 2 ripiani regolabili 1 antina a cerniera per elettrodomestici</p> <p><i>Compensazione nicchia in parte con fascia interna.</i></p> <p><i>L'esecuzione consegnata può differire dall'illustrazione a seconda del tipo di elettrodomestico.</i></p> <p><i>In caso di copertura fino al soffitto prevedere un'apertura di aerazione della sezione minima di 200 cm².</i></p> <p>CG122 03 H9SNL</p>	CG122	03	H9	182	195	198	213	247	269	311	-	-	-	12	12
 <p>Colonna per incasso elettrodomestici alt. nicchia 450 mm</p> <p>1 antina girevole 1 ripiano regolabile 1 frontalino in alto montato fisso 1 antina girevole 1 ripiano regolabile</p> <p><i>Secondo il tipo di elettrodomestico, viene dato in dotazione un pannello frontale per adattamento in opera.</i></p> <p><i>L'esecuzione consegnata può differire dall'illustrazione a seconda del tipo di elettrodomestico.</i></p> <p><i>In caso di copertura fino al soffitto prevedere un'apertura di aerazione della sezione minima di 200 cm².</i></p> <p>CGM 03 HEE</p>	CGM	03	H	222	235	243	254	276	287	307	-	-	-	8	8

Colonne per elettrodomestici con altezza nicchia 450 mm, Colonne per elettrodomestici con altezza nicchia 590 mm

altezza 2259 mm

Armadietto senza zoccolo, Profondità corpo 560 mm

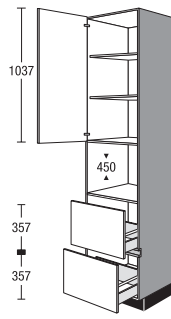
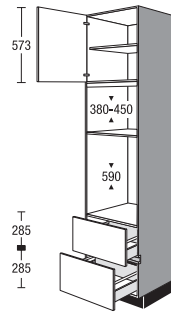
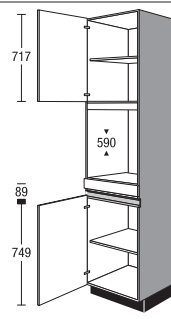
	Larghezza	Gruppo di prezzo							Servosoft	Pro Servosoft	VetroProServo	Ammortizzamento porta Top Motion	Ammortizzamento porta Top Motion Plus		
		1	2	3	4	5	6	7							
 <p>Colonna per incasso elettrodomestici alt. nicchia 450 mm</p> <p>1 antina girevole con meccanismo Tip-On 2 ripiani regolabili 2 carrelli</p> <p>CGM2A 03 HEE</p>	CGM2A	03	H	220	231	241	253	274	285	306	10	16	32	4	4
 <p>Colonna per incasso elettrodomestici Altezza nicchia 380 - 450 mm altezza nicchia 590 mm</p> <p>1 antina girevole con meccanismo Tip-On 1 ripiano regolabile 2 carrelli</p> <p><i>Compensazione nicchia in parte con fascia facciata e corpo.</i></p> <p><i>Secondo il tipo di elettrodomestico, viene dato in dotazione un pannello frontale per adattamento in opera.</i></p> <p><i>In caso di copertura fino al soffitto prevedere un'apertura di aerazione della sezione minima di 200 cm².</i></p> <p><i>Le facciate rivestite in pellicola vengono fornite accompagnate da profili gratuiti di protezione contro il calore.</i></p> <p>CGMB2A 03 HXLA</p>	CGMB2A	03	HX	255	281	287	298	300	323	348	10	16	32	4	4
 <p>Colonna per incasso elettrodomestici altezza nicchia 590 mm</p> <p>1 antina girevole con meccanismo Tip-On 1 ripiano regolabile 1 frontalino in alto montato fisso 1 antina girevole 1 ripiano regolabile</p> <p><i>Compensazione nicchia in parte con fascia facciata e corpo.</i></p> <p><i>Secondo il tipo di elettrodomestico, viene dato in dotazione un pannello frontale per adattamento in opera.</i></p> <p><i>Le facciate rivestite in pellicola vengono fornite accompagnate da profili gratuiti di protezione contro il calore.</i></p> <p>CGB 03 HFB</p>	CGB	03	H	217	230	240	250	271	284	304	-	-	-	8	8

Le figure non rispecchiano l'esecuzione del frontale.

5.101

Colonne per elettrodomestici con altezza nicchia 590 mm, Elementi di adattamento

altezza 2259 mm

Armadietto senza zoccolo, Profondità corpo 560 mm

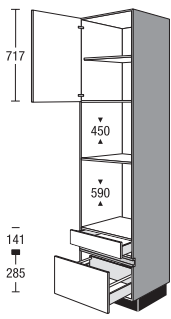
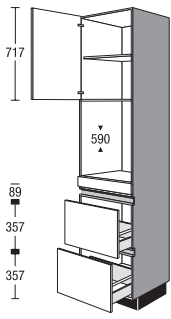
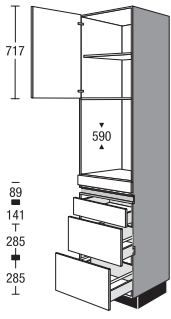
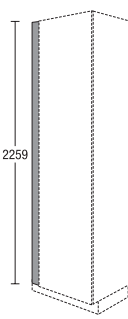
	Larghezza	Gruppo di prezzo							Servosoft	Pro Servosoft	VetroProServo	Ammortizzamento porta Top Motion	Ammortizzamento porta Top Motion Plus			
		1	2	3	4	5	6	7								
 <p>Colonna per incasso elettrodomestici alt. nicchia 450 mm altezza nicchia 590 mm</p> <p>1 antina girevole con meccanismo Tip-On 1 ripiano regolabile 1 cassetto 1 carrello</p> <p><i>Le facciate rivestite in pellicola vengono fornite accompagnate da profili gratuiti di protezione contro il calore.</i></p> <p>CGMBSA 03 HLD</p>	CGMBSA	03	H	248	273	282	290	305	325	351	10	16	24	4	4	
 <p>Colonna per incasso elettrodomestici altezza nicchia 590 mm</p> <p>1 antina girevole con meccanismo Tip-On 1 ripiano regolabile 1 frontalino in alto montato fisso 2 carrelli</p> <p><i>Le facciate rivestite in pellicola vengono fornite accompagnate da profili gratuiti di protezione contro il calore.</i></p> <p><i>Compensazione nicchia in parte con fascia facciata e corpo.</i></p> <p>CGB2A 03 HFB</p>	CGB2A	03	H	294	323	336	350	373	398	429	10	16	32	4	4	
 <p>Colonna per incasso elettrodomestici altezza nicchia 590 mm</p> <p>1 antina girevole con meccanismo Tip-On 1 ripiano regolabile 1 frontalino in alto montato fisso 1 cassetto 2 carrelli</p> <p><i>Le facciate rivestite in pellicola vengono fornite accompagnate da profili gratuiti di protezione contro il calore.</i></p> <p>CGBS2A 03 HFB</p>	CGBS2A	03	H	309	339	353	368	393	420	450	15	24	40	4	4	
 <p>Listello di adattamento per colonna senza zoccolo, altezza 2259 mm Montaggio tra parete e fiancata corpo</p> <p><i>Esecuzione materiale facciata intero senza bordo sul lato verso la parete</i></p> <p><i>Non disponibile per le seguenti facciate: IP 2200, tipo rovere vintage n. 138 IP 2200, tipo rovere chiaro n. 141 IP 2200, tipo rovere Oregon n. 142 IP 2200, tipo rovere nero n. 143 IP 2200, Tipo rovere Summerfield n. 163</i></p> <p><i>Non disponibile nei colori dei lati a vista.</i></p> <p><i>A causa dell'angolo di montaggio, in opera è possibile una riduzione massima della larghezza fino a 46 mm.</i></p>	CSPF	10	03	E	31	33	36	37	39	44	47	-	-	-	-	-
	CSPF	20	03	E	45	48	52	53	56	61	67	-	-	-	-	-

Elementi di adattamento

altezza 2259 mm

con suddivisione neutra del frontale

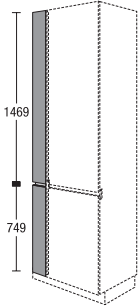
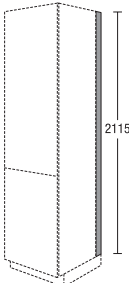
		Larghezza	Gruppo di prezzo							Servosoft	Pro Servosoft	VetroProServo	Ammortizzamento porta Top Motion	Ammortizzamento porta Top Motion Plus	
			1	2	3	4	5	6	7						
 <p>Listello di adattamento per colonna senza zoccolo, altezza 2259 mm Con profilo maniglia orizzontale Montaggio tra parete e fiancata corpo</p> <p><i>Esecuzione materiale facciata senza bordo sul lato verso la parete</i></p> <p><i>Non disponibile nei colori dei lati a vista.</i></p> <p><i>La consegna sarà effettuata in due parti.</i></p> <p><i>A causa dell'angolo di montaggio, in opera è possibile una riduzione massima della larghezza fino a 46 mm.</i></p>	CSPF	10	03	H	70	76	80	82	85	88	91	-	-	-	-
	CSPF	20	03	H	76	84	90	92	98	100	102	-	-	-	-
 <p>Listello di adattamento per lato colonna senza zoccolo, altezza 2259 mm profondità 16 mm per coprifilo a muro</p> <p><i>Esecuzione laminato, effetto acciaio inox</i></p> <p><i>per pannelli di profondità maggiore ordinare in aggiunta lo zoccolo SO 151</i></p>	CDTS		03		13	13	13	13	13	13	13	-	-	-	-

Le figure non rispecchiano l'esecuzione del frontale.

5.103

Moduli per lavastoviglie installate in alto

altezza 1507 mm

Mobile senza piano e senza zoccolo Profondità corpo 560 mm Ordinare a parte il piano di lavoro.

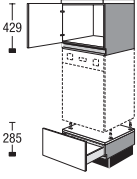
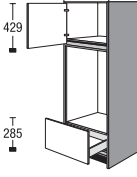
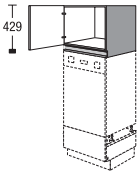
	Larghezza	Gruppo di prezzo							Servosoft	Pro Servosoft	VetroProServo	Ammortizzamento porta Top Motion	Ammortizzamento porta Top Motion Plus			
		1	2	3	4	5	6	7								
 <p>Mobile modulare per lavastoviglie installate in alto</p> <p>Set composto di: 1 mobile a sopralzo con 1 anta girevole 1 pedana zoccolo 1 base altezza 147 mm con 1 cassetto altezza 285 mm 1 vaschetta raccogliogocce, grigio argento</p> <p><i>Ordinare a parte lo spessore di copertura per lavastoviglie (CTGV 60 S) e la copertura dell'highboard.</i></p> <p><i>Altezza massima elettrodomestico 845 mm Non idoneo per apparecchi XXL</i></p> <p><i>Verificare se la lavastoviglie è idonea per il montaggio in alto.</i></p> <p><i>La consegna sarà effettuata in più imballaggi.</i></p>	CGGS	151	H5	197	201	213	226	255	287	327	5	8	8	4	4	
 <p>Mobile modulare per lavastoviglie installate in alto</p> <p>Incl. fianchi</p> <p>per montaggio di lavastoviglie integrata idonea all'altezza highboard</p> <p>Set composto di: 2 fianchi laterali (16 mm con base spalla, profondità 598 mm) 1 mobile a sopralzo con 1 anta girevole 1 pedana zoccolo 1 base altezza 147 mm con 1 cassetto altezza 285 mm 1 vaschetta raccogliogocce, grigio argento</p> <p><i>Esecuzione spalle: colori spalle</i></p> <p><i>Ordinare a parte lo spessore di copertura per lavastoviglie (CTGV 60 S) e la copertura dell'highboard.</i></p> <p><i>Altezza massima elettrodomestico 845 mm Non idoneo per apparecchi XXL</i></p> <p><i>Verificare se la lavastoviglie è idonea per il montaggio in alto.</i></p> <p><i>La consegna sarà effettuata in più imballaggi.</i></p>	CGGS63	151	H5	346	350	363	376	407	441	483	5	8	8	4	4	
 <p>Sovrappensile</p> <p>come mobile a sopralzo su elettrodomestici</p> <p>1 antina girevole</p> <p><i>Montaggio possibile solo tra fianchi o mobili.</i></p>	CA	60	49	H	76	80	84	87	96	104	114	-	-	-	4	4

5.104

Le figure non rispecchiano l'esecuzione del frontale.

Moduli per lavastoviglie installate in alto

altezza 1507 mm

Mobile senza piano e senza zoccolo Profondità corpo 560 mm Ordinare a parte il piano di lavoro.

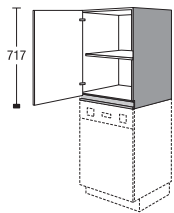
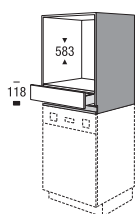
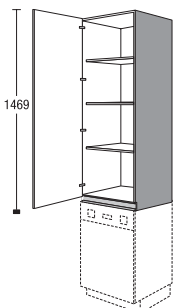
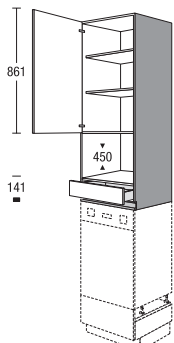
		Larghezza			Gruppo di prezzo							Servosoft	Pro Servosoft	VetroProServo	Ammortizzamento porta Top Motion	Ammortizzamento porta Top Motion Plus
		60	78	H	1	2	3	4	5	6	7					
 <p>Sovrappensile come mobile a sopralzo su elettrodomestici</p> <p>1 antina girevole 1 ripiano regolabile</p> <p><i>Montaggio possibile solo tra fianchi o mobili.</i></p>	CA	60	78	H	105	109	115	119	131	142	156	-	-	-	4	4
 <p>Sovrappensile Altezza nicchia 583 mm come mobile a sopralzo su elettrodomestici</p> <p>1 cassetto</p> <p><i>Montaggio possibile solo tra fianchi o mobili.</i></p> <p><i>Le facciate rivestite in pellicola vengono fornite accompagnate da profili gratuiti di protezione contro il calore.</i></p>	CABS		78	H	112	118	124	130	147	153	164	5	8	8	-	-
 <p>Sovrappensile NEW come mobile a sopralzo su elettrodomestici</p> <p>1 antina girevole 3 ripiani regolabili</p> <p><i>Montaggio possibile solo tra fianchi o mobili.</i></p>	CA	60	153	H	155	165	173	182	203	207	216	-	-	-	8	8
 <p>Sovrappensile NEW alt. nicchia 450 mm come mobile a sopralzo su elettrodomestici</p> <p>1 anta girevole con meccanismo Tip-On 2 ripiani regolabili 1 cassetto</p> <p><i>Montaggio possibile solo tra fianchi o mobili.</i></p>	CAMS		153	H	183	196	207	220	246	272	305	5	8	8	4	4

Le figure non rispecchiano l'esecuzione del frontale.

5.105

Moduli per lavastoviglie installate in alto

altezza 1507 mm

Mobile senza piano e senza zoccolo Profondità corpo 560 mm Ordinare a parte il piano di lavoro.

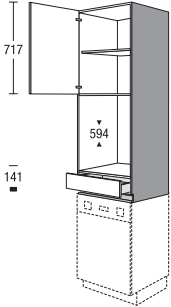
	Larghezza	Gruppo di prezzo							Servosoft	Pro Servosoft	VetroProServo	Ammortizzamento porta Top Motion	Ammortizzamento porta Top Motion Plus		
		1	2	3	4	5	6	7							
 <p>Sovrappensile NEW Altezza nicchia 594 mm come mobile a sopralzo su elettrodomestici 1 anta girevole con meccanismo Tip-On 1 ripiano regolabile 1 cassetto <i>Montaggio possibile solo tra fianchi o mobili.</i> <i>Le facciate rivestite in pellicola vengono fornite accompagnate da profili gratuiti di protezione contro il calore.</i></p>	CABS	153	H	164	174	182	191	215	223	239	5	8	8	4	4



5.106

Le figure non rispecchiano l'esecuzione del frontale.

Moduli per lavastoviglie installate in alto

altezza 1971 mm

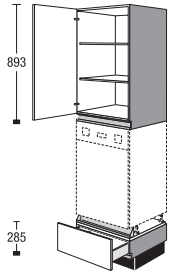
Mobile senza piano e senza zoccolo Profondità corpo 560 mm

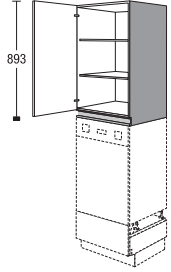
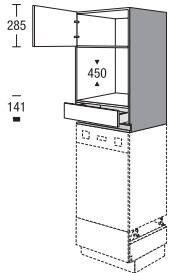
	Larghezza	Gruppo di prezzo							Servosoft	Pro Servosoft	VetroProServo	Ammortizzamento porta Top Motion	Ammortizzamento porta Top Motion Plus			
		1	2	3	4	5	6	7								
 <p>Mobile modulare per lavastoviglie installate in alto</p> <p>Set composto di: 1 mobile a sopralzo con 1 anta girevole 2 ripiani regolabili 1 pedana zoccolo con 1 vaschetta raccogliocce, grigio argento 1 base altezza 147 mm con 1 cassetto altezza 285 mm</p> <p><i>Ordinare in aggiunta spessore di copertura per lavastoviglie e copertura highboard.</i></p> <p><i>Altezza massima elettrodomestico 845 mm Non idoneo per apparecchi XXL</i></p> <p><i>Verificare se la lavastoviglie è idonea per il montaggio in alto.</i></p> <p><i>La consegna sarà effettuata in più imballaggi.</i></p>	CGGS	01	H5	251	262	270	279	302	308	320	5	8	8	4	4	
																
 <p>Sovrappensile</p> <p>come mobile a sopralzo su elettrodomestici</p> <p>1 antina girevole 2 ripiani regolabili</p> <p><i>Montaggio possibile solo tra fianchi o mobili.</i></p>	CA	60	95	H	124	132	139	146	163	166	174	-	-	-	4	4
 <p>Sovrappensile alt. nicchia 450 mm</p> <p>come mobile a sopralzo su elettrodomestici</p> <p>1 anta girevole con meccanismo Tip-On 1 cassetto</p> <p><i>Montaggio possibile solo tra fianchi o mobili.</i></p>	CAMS	95	H	143	151	158	167	187	195	209	5	8	8	4	4	



Le figure non rispecchiano l'esecuzione del frontale.

5.107

Moduli per lavastoviglie installate in alto

altezza 1971 mm

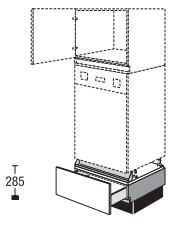
Mobile senza piano e senza zoccolo Profondità corpo 560 mm

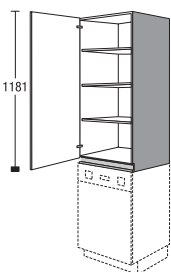
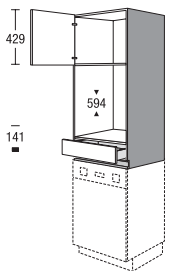
	Larghezza	Gruppo di prezzo							Servosoft	Pro Servosoft	VetroProServo	Ammortizzamento porta Top Motion	Ammortizzamento porta Top Motion Plus			
		1	2	3	4	5	6	7								
 <p>Modulo base per montaggio di lavastoviglie</p> <p>1 cassetto 1 vaschetta raccogliogocce, grigio argento</p> <p><i>Il mobile a sopralzo deve essere ordinato a parte.</i></p> <p><i>Ordinare a parte frontalino e copertura per highboard.</i></p> <p><i>In caso d'impiego come mobile indipendente o a fine composizione, si deve prevedere un rivestimento con materiale per fianchi o corpo.</i></p> <p><i>Altezza massima elettrodomestico 845 mm</i></p> 	CUS	60	29	GS	138	141	142	145	150	153	158	5	8	8	-	-
 <p>Sovrappensile come mobile a sopralzo su elettrodomestici</p> <p>1 antina girevole 3 ripiani regolabili</p> <p><i>Montaggio possibile solo tra fianchi o mobili.</i></p>	CA	60	124	H	144	153	162	169	189	192	202	-	-	-	6	6
 <p>Sovrappensile Altezza nicchia 594 mm come mobile a sopralzo su elettrodomestici</p> <p>1 antina girevole 1 cassetto</p> <p><i>Montaggio possibile solo tra fianchi o mobili.</i></p> <p><i>Le facciate rivestite in pellicola vengono fornite accompagnate da profili gratuiti di protezione contro il calore.</i></p>	CABS		124	H	152	160	169	177	199	207	222	5	8	8	4	4

5.108

Le figure non rispecchiano l'esecuzione del frontale.

Moduli per lavastoviglie installate in alto

altezza 1971 mm

Mobile senza piano e senza zoccolo Profondità corpo 560 mm

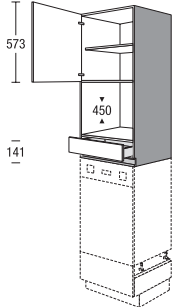
		Larghezza	Gruppo di prezzo							Servosoft	Pro Servosoft	VetroProServo	Ammortizzamento porta Top Motion	Ammortizzamento porta Top Motion Plus		
			1	2	3	4	5	6	7							
	<p>Sovrappensile NEW</p> <p>alt. nicchia 450 mm</p> <p>come mobile a sopralzo su elettrodomestici</p> <p>1 anta girevole con meccanismo Tip-On</p> <p>1 ripiano regolabile</p> <p>1 cassetto</p> <p><i>Montaggio possibile solo tra fianchi o mobili.</i></p>	CAMS	124	H	159	171	181	193	217	241	271	5	8	8	4	4



Le figure non rispecchiano l'esecuzione del frontale.

5.109

Moduli per lavastoviglie installate in alto

altezza 2115 mm

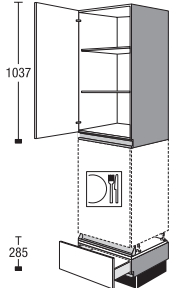
Mobile senza piano e senza zoccolo Profondità corpo 560 mm

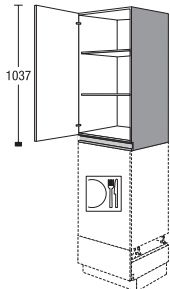
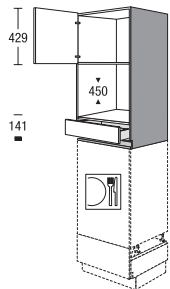
	Larghezza	Gruppo di prezzo							Servosoft	Pro Servosoft	VetroProServo	Ammortizzamento porta Top Motion	Ammortizzamento porta Top Motion Plus		
		1	2	3	4	5	6	7							
 <p>Mobile modulare per lavastoviglie installate in alto</p> <p>Set composto di: 1 mobile a sopraalzo con 1 anta girevole 2 ripiani regolabili 1 pedana zoccolo con 1 vaschetta raccogliogocce, grigio argento 1 base altezza 147 mm con 1 cassetto</p> <p><i>Ordinare in aggiunta spessore di copertura per lavastoviglie e copertura highboard.</i></p> <p><i>Altezza massima elettrodomestico 845 mm Non idoneo per apparecchi XXL</i></p> <p><i>Verificare se la lavastoviglie è idonea per il montaggio in alto.</i></p> <p><i>La consegna sarà effettuata in più imballaggi.</i></p> 	CGGS	02	H5	254	265	273	283	306	311	324	5	8	8	6	6
 <p>Sovrappensile</p> <p>come mobile a sopraalzo su elettrodomestici</p> <p>1 antina girevole 2 ripiani regolabili</p> <p><i>Montaggio possibile solo tra fianchi o mobili.</i></p>	CA	60	110 H	126	135	142	149	167	169	177	-	-	-	6	6
 <p>Sovrappensile alt. nicchia 450 mm</p> <p>come mobile a sopraalzo su elettrodomestici</p> <p>1 anta girevole con meccanismo Tip-On 1 cassetto</p> <p><i>Montaggio possibile solo tra fianchi o mobili.</i></p>	CAMS		110 H	146	154	162	170	191	198	213	5	8	8	4	4

5.110

Le figure non rispecchiano l'esecuzione del frontale.

Moduli per lavastoviglie installate in alto

altezza 2115 mm

Mobile senza piano e senza zoccolo Profondità corpo 560 mm

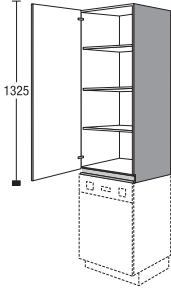
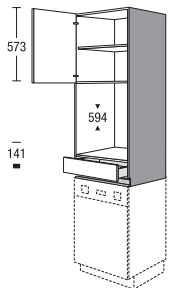
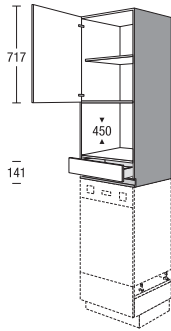
		Larghezza	Gruppo di prezzo							Servosoft	Pro Servosoft	VetroProServo	Ammortizzamento porta Top Motion	Ammortizzamento porta Top Motion Plus		
			1	2	3	4	5	6	7							
 <p>Sovrappensile come mobile a sopralzo su elettrodomestici</p> <p>1 antina girevole 3 ripiani regolabili</p> <p><i>Montaggio possibile solo tra fianchi o mobili.</i></p>	CA	60	139	H	150	160	168	177	197	201	210	-	-	-	6	6
	 <p>Sovrappensile Altezza nicchia 594 mm come mobile a sopralzo su elettrodomestici</p> <p>1 anta girevole con meccanismo Tip-On 1 ripiano regolabile 1 cassetto</p> <p><i>Montaggio possibile solo tra fianchi o mobili.</i></p> <p><i>Le facciate rivestite in pellicola vengono fornite accompagnate da profili gratuiti di protezione contro il calore.</i></p>	CABS		139	H	157	167	175	184	207	215	230	5	8	8	4
 <p>Sovrappensile alt. nicchia 450 mm</p> <p>come mobile a sopralzo su elettrodomestici</p> <p>1 anta girevole con meccanismo Tip-On 1 ripiano regolabile 1 cassetto</p> <p><i>Montaggio possibile solo tra fianchi o mobili.</i></p>	CAMS		139	H	170	183	194	206	232	258	290	5	8	8	4	4

Le figure non rispecchiano l'esecuzione del frontale.

5.111

Annotazioni

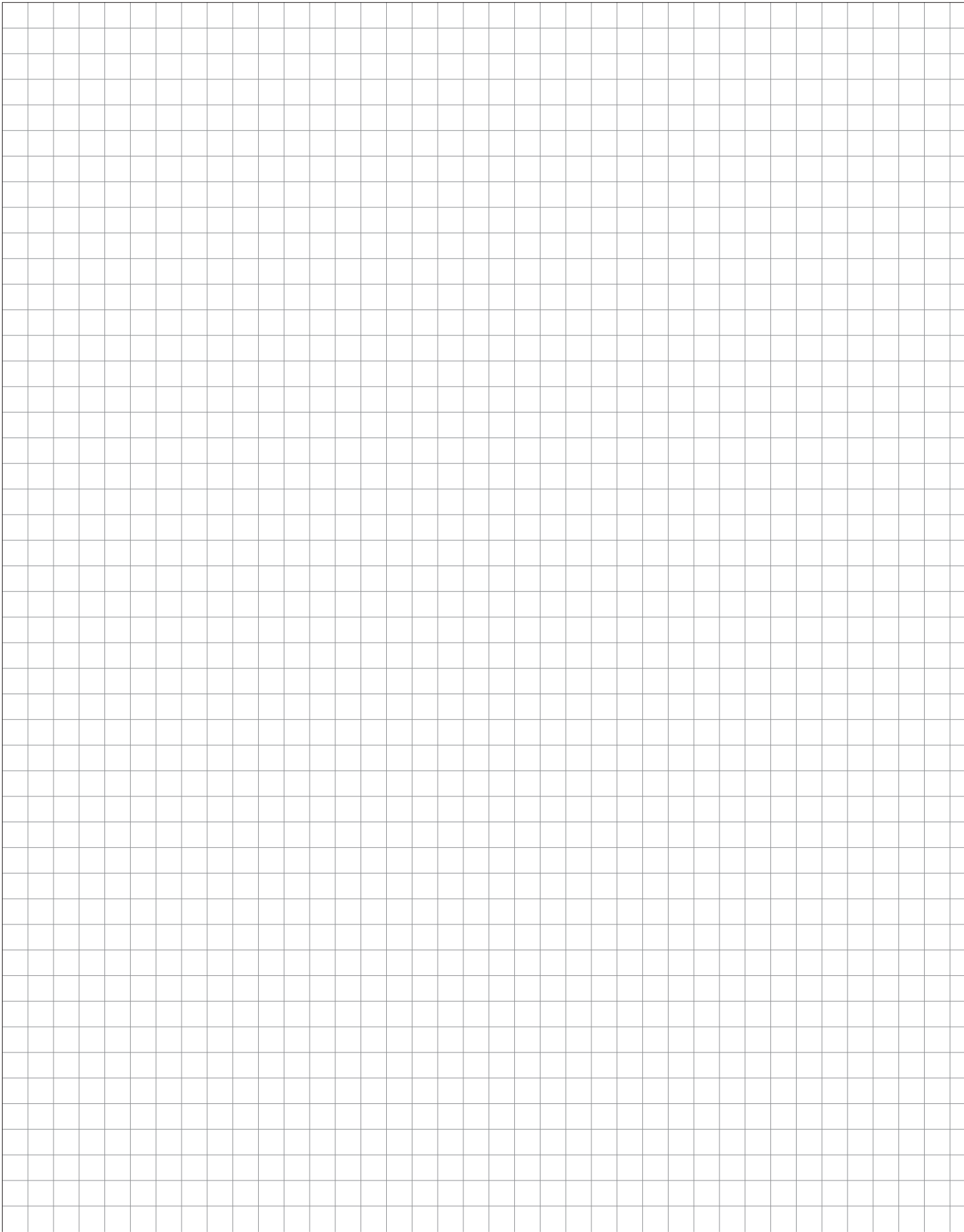

Highboard, colonne con maniglia incassata verticale

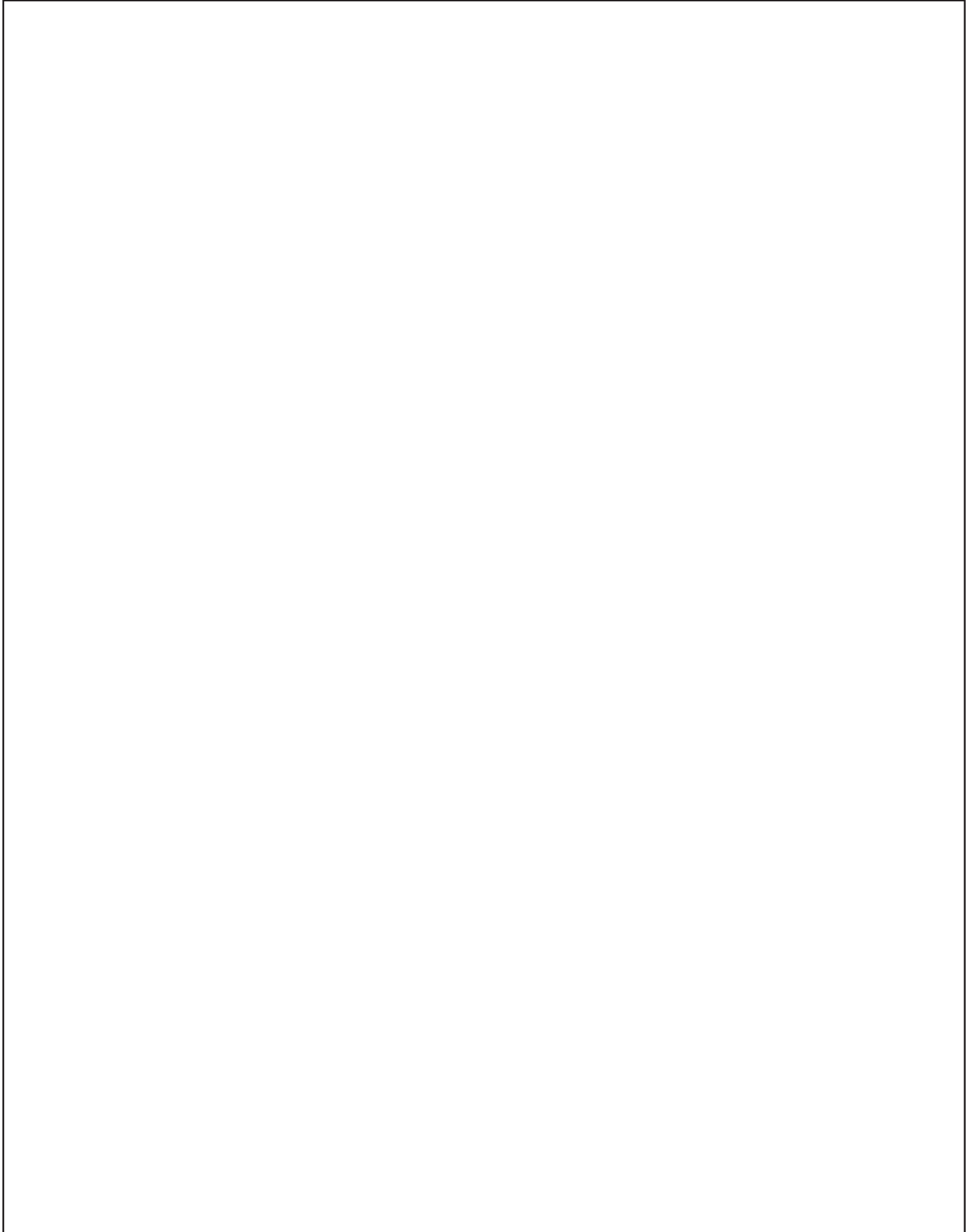

Highboard, colonne
con maniglia incassata
verticale

Highboard, colonne
con maniglia incassata
verticale

Riassunto delle colonne maggiormente utilizzate

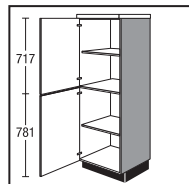

CS30151V
CS45151V
CS50151V
CS60151V

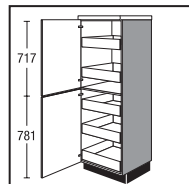

CS30151VIS
CS45151VIS
CS50151VIS
CS60151VIS

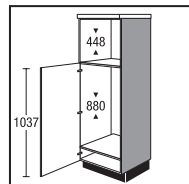

CG88M151V5

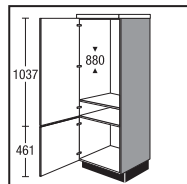

CG88151VQ

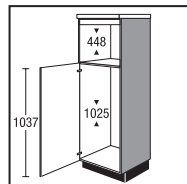

CG102M151V5

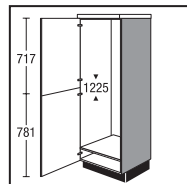

CG122151V

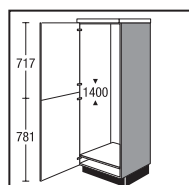

CG140151V

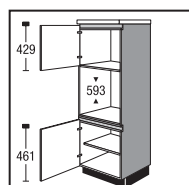

CGB151VQ

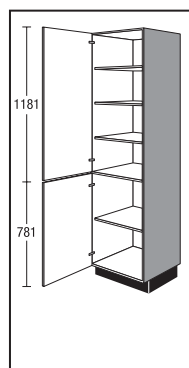

CS3001V
CS4501V
CS5001V
CS6001V

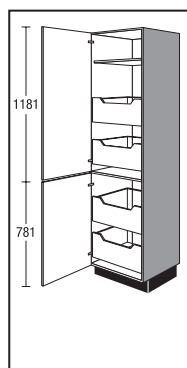

CS3001VIA
CS4501VIA
CS5001VIA
CS6001VIA

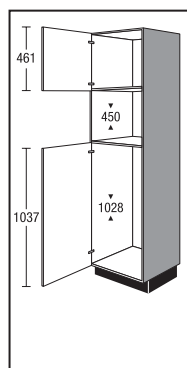

CG102M01V5

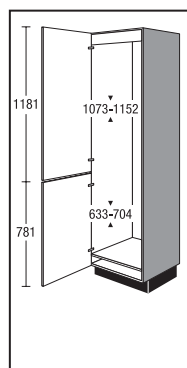

CG17801V

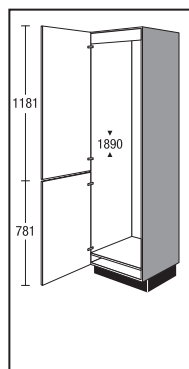

CG18901V

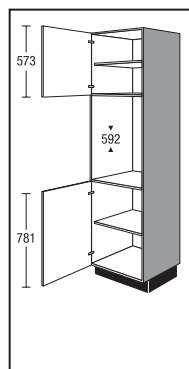

CGB01V

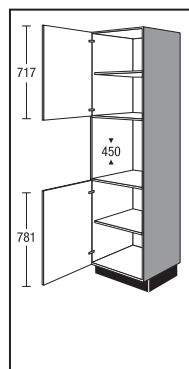

CGM01V

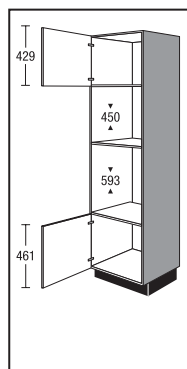

CGMB01VQ

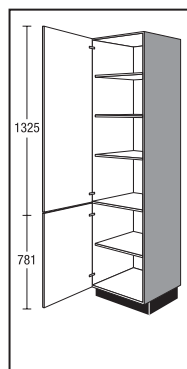

CS3002V
CS4502V
CS5002V
CS6002V

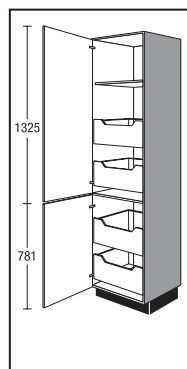

CS3002VIA
CS4502VIA
CS5002VIA
CS6002VIA

Riassunto delle colonne maggiormente utilizzate

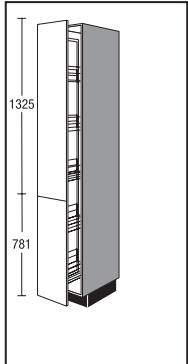

CSA3002VP

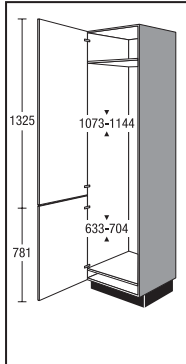

CG17802V

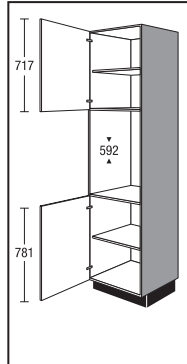

CGB02V

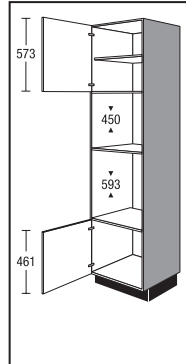

CGMB02VQ

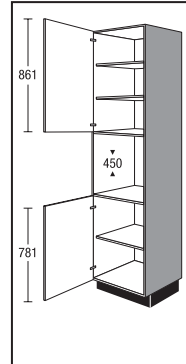

CGM02V

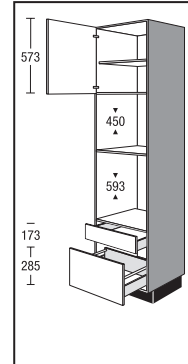

CGMBSA02VQ

Legenda simboli articoli, Varianti di dotazione



Riduzione larghezza

Sovrapprezzo per riduzione della larghezza alla fine della sottorubrica.

Riduzione della larghezza del mobile a quella inferiore successiva offerta.

Esempio: larghezza mobile 600 mm = riduzione fino a 501 mm



Riduzione profondità

Per supplemento e informazioni si veda il Registro 9, Elementi di progettazione Argomenti speciali, Sottoregistro Supplementi/Altro



Riduzione della profondità e della larghezza

Combinazioni delle due varianti

Per supplemento e informazioni si veda il Registro 9, Elementi di progettazione Argomenti speciali, Sottoregistro Supplementi/Altro

Informazioni su produzioni speciali

Preghiamo di tenere presenti le produzioni speciali per i mobili.

Sono possibili le seguenti personalizzazioni:

- riduzione della larghezza
- riduzione della profondità
- maggiore profondità dei lati del corpo

Per informazioni a riguardo si veda il Registro 9 Elementi di progettazione, Argomenti speciali, Sottoregistro Supplementi/altro.



Cassetti/estraibili esecuzione standard TANDEMBOX plus

Colore grigio argento

Variante:

506 = estrazione totale con Servosoft (tenere conto del sovrapprezzo!)



Cassetti/estraibili Professional (sovrapprezzo) TANDEMBOX antaro

Colore antracite

Estrazione totale con Servosoft

Variante:

508 = Professional estrazione totale con Servosoft



Cassetti / estraibili Professional con lato in vetro (sovrapprezzo) TANDEMBOX antaro

Colore antracite

Estrazione totale con Servosoft

Varianti:

510 = Professional con Servosoft e vetro trasparente

512 = Professional con Servosoft e vetro opalino

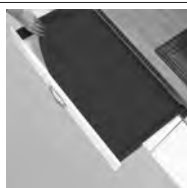

Tappetini antiscivolo

(Sovrapprezzo per ogni mobile)

Tutti i cassetti / gli estraibili di una commessa vengono dotati dei possibili tappetini antiscivolo

Attrezzatura cassetti/estraibile:







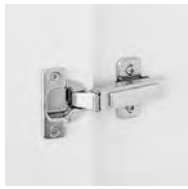

Varianti:

99 = senza tappetino antiscivolo

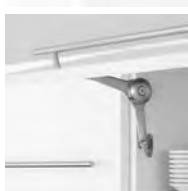
106 = tappetino antiscivolo in grigio argento

108 = tappetino antiscivolo in antracite











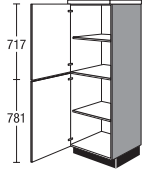



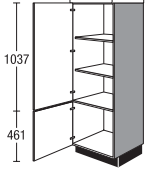

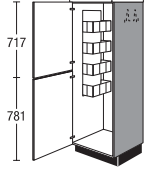

Varianti di dotazione

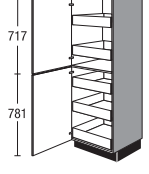
	<p>Cerniera clip esecuzione standard Variante 414 in combinazione con supporto ribaltina di alta qualità</p>
	<p>Ammortizzazione anta girevole Top Motion (sovrapprezzo) Variante 418 Ammortizzazione anta girevole CLIP top BLUMOTION della Blum integrata in combinazione con supporto ribaltina di alta qualità</p>
	<p>Ammortizzazione anta girevole Top Motion (sovrapprezzo) Variante 428 Ammortizzazione anta girevole CLIP top BLUMOTION della Blum integrata in combinazione con supporto ribaltina AVENTOS HKS della Blum</p>
	
	
	
	
	
	
	

Highboard

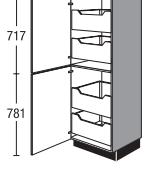
altezza 1507 mm

Mobile senza piano e senza zoccolo Profondità corpo 560 mm Ordinare a parte il piano di lavoro.

		Larghezza		Gruppo di prezzo							Servosoft	Pro Servosoft	VetroProServo	Ammortizzamento porta Top Motion	Ammortizzamento porta Top Motion Plus		
				1	2	3	4	5	6	7							
 <p>Highboard 1 antina girevole 1 ripiano regolabile 1 antina girevole 1 ripiano regolabile</p>		CS	30	151	V	122	131	137	146	162	179	201	-	-	-	8	8
		CS	45	151	V	131	139	147	156	174	191	214	-	-	-	8	8
		CS	50	151	V	136	146	154	163	181	200	224	-	-	-	8	8
		CS	60	151	V	142	152	160	170	189	208	233	-	-	-	8	8
 <p>Highboard 1 antina girevole 2 ripiani regolabili 1 antina girevole <i>Possibile riduzione della larghezza fino a 300 mm</i></p>		CS	60	151	VQ	142	152	160	170	189	208	233	-	-	-	10	10
 <p>Highboard per scope 1 antina a cerniera (fissata con prigionieri) 1 scaffale in filo metallico 1 listello con ganci per scope 1 contenitore universale per cavi, tubi e accessori per aspirapolvere Possibile riporvi aspirapolvere, scaletta o asse da stiro <i>Senza parti cromate con riduzione profondità</i></p>		CS	45	151	VB	154	163	171	179	196	211	233	-	-	-	8	8
		CS	50	151	VB	157	167	175	183	201	217	239	-	-	-	8	8
		CS	60	151	VB	167	177	186	194	213	230	253	-	-	-	8	8
 <p>Highboard 1 antina girevole 2 cassetti interni 1 antina girevole 3 cassetti interni <i>L'angolo di apertura delle ante girevoli deve essere almeno di 90°. Non progettare il lato d'incernieratura dell'anta sul lato di collegamento ai piani di lavoro.</i></p>		CS	30	151	VIS	219	228	239	249	271	291	319	25	40	40	8	8
		CS	45	151	VIS	240	251	261	271	294	315	347	25	40	40	8	8
		CS	50	151	VIS	246	256	267	277	300	323	354	25	40	40	8	8
		CS	60	151	VIS	258	270	280	292	316	339	372	25	40	40	8	8
 <p>Highboard 1 antina girevole 2 carrelli interni 1 antina girevole 2 carrelli interni <i>L'angolo di apertura delle ante girevoli deve essere almeno di 90°. Non progettare il lato d'incernieratura dell'anta sul lato di collegamento ai piani di lavoro.</i></p>		CS	30	151	VIA	214	224	238	252	264	284	312	20	32	64	8	8
		CS	45	151	VIA	232	248	261	276	306	337	375	20	32	64	8	8
		CS	50	151	VIA	237	252	267	281	313	344	384	20	32	64	8	8
		CS	60	151	VIA	250	266	281	297	329	362	404	20	32	64	8	8





Le figure non rispecchiano l'esecuzione del frontale.

5.117

Highboard

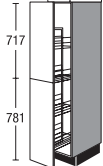
altezza 1507 mm

Mobile senza piano e senza zoccolo Profondità corpo 560 mm Ordinare a parte il piano di lavoro.

		Larghezza	Gruppo di prezzo							Servosoft	Pro Servosoft	VetroProServo	Ammortizzamento porta Top Motion	Ammortizzamento porta Top Motion Plus			
			1	2	3	4	5	6	7								
 <p>Highboard con colonna estraibile con cesti in filo metallico, grigio argento</p> <p>1 estraibile totale (fissato con prigionieri) con ammortizzazione 4 cestelli regolabili</p>  <p>Cesto: cesto da appendere grigio argento</p> <p>Integrazioni adatte:</p> <p>Cestello da appendere grigio argento</p> <p>Vaschetta da inserire in plastica Bianco altezza 12 mm</p>	CSA	30	151	V	257	270	272	275	280	291	309	36	36	36	-	-	
		ZIK	30			6	6	6	6	6	6	6	-	-	-	-	-
		ZIE	30			3	3	3	3	3	3	3	-	-	-	-	-
 <p>Highboard con colonna estraibile Cesti con piano in legno e ringhierino metallico</p> <p>1 estraibile totale (fissato con prigionieri) con ammortizzazione 4 cestelli regolabili</p> <p><i>Binario guida sopra e sotto. Cesti utilizzabili da entrambi i lati.</i></p>  <p>Cesto: piano in legno con ringhierino in metallo</p> <p>Integrazioni adatte:</p> <p>Cestello da appendere Piano in legno con ringhierino in metallo</p>	CSA	30	151	VP	338	352	355	359	366	378	402	-	-	-	-	-	
		ZIK	30	P		7	7	7	7	7	7	7	-	-	-	-	-

5.118

Le figure non rispecchiano l'esecuzione del frontale.

Colonne per elettrodomestici con altezza nicchia 880 mm, Colonne per elettrodomestici con altezza nicchia 1025 mm

altezza 1507 mm

Mobile senza piano e senza zoccolo Profondità corpo 560 mm Ordinare a parte il piano di lavoro.

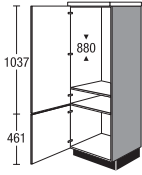
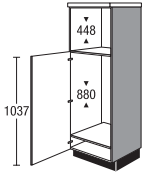
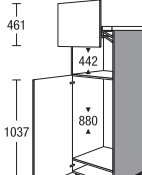
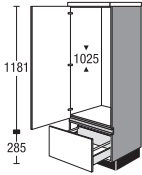
	Larghezza	Gruppo di prezzo							Servosoft	Pro Servosoft	VetroProServo	Ammortizzamento porta Top Motion	Ammortizzamento porta Top Motion Plus		
		1	2	3	4	5	6	7							
 <p>Highboard per elettrodomestici da incasso alt. nicchia 880 mm</p> <p>1 antina a cerniera per elettrodomestici 1 ripiano montato fisso 1 antina girevole</p> <p><i>Griglie di aerazione per ventilazione elettrodomestici fornite in dotazione.</i></p> <p>CG88 151 VQ5IA</p>	CG88	151	VQ	136	145	152	159	176	195	218	-	-	-	10	10
 <p>Highboard per elettrodomestici da incasso Altezza nicchia 448 mm alt. nicchia 880 mm</p> <p>1 antina a cerniera per elettrodomestici</p> <p><i>Compensazione nicchia mediante fascia interna o ripiano intermedio</i></p> <p><i>Griglie di aerazione per ventilazione elettrodomestici fornite in dotazione.</i></p> <p><i>Secondo il tipo di elettrodomestico, viene dato in dotazione un pannello frontale per adattamento in opera.</i></p> <p><i>I listelli di copertura per la nicchia per microonde (MZCVMW) vengono inclusi nella fornitura con un costo aggiuntivo che deve essere considerato al momento dell'ordine.</i></p> <p>CG88M 151 V5SOA</p>	CG88M	151	V5	130	141	150	158	179	198	222	-	-	-	6	6
 <p>Highboard per elettrodomestici da incasso con anta a libro verticale Altezza nicchia 442 mm alt. nicchia 880 mm</p> <p>come prima, ma più 1 anta sollevabile</p> <p>Grandezza max. dell'apparecchio indipendente Altezza 400 mm Larghezza 510 mm Profondità: 540</p> <p>Altezza d'apertura ad anta a ribalta aperta 430 mm</p> <p><i>Per aprire l'anta basculante, la sporgenza del fondo di copertura può essere al massimo di 28 mm.</i></p> <p>CG88M 151 VL5FIA</p>	CG88M	151	VL5	197	214	228	241	271	300	337	-	-	-	6	6
 <p>Highboard per elettrodomestici da incasso alt. nicchia 1025 mm</p> <p>1 antina per elettrodomestico 1 carrello</p> <p><i>Griglie di aerazione per ventilazione elettrodomestici fornite in dotazione.</i></p> <p>CG102A 151 HVSLC</p>	CG102A	151	HV	159	168	176	184	204	222	246	5	8	16	6	6

Le figure non rispecchiano l'esecuzione del frontale.

5.119

Colonne per elettrodomestici con altezza nicchia 1025 mm, Colonne per elettrodomestici con altezza nicchia 1225 mm

altezza 1507 mm

Mobile senza piano e senza zoccolo Profondità corpo 560 mm Ordinare a parte il piano di lavoro.

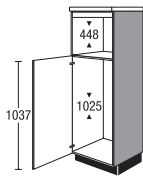
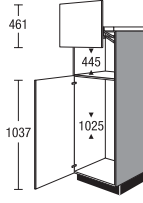
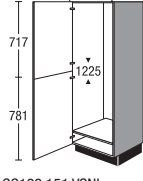
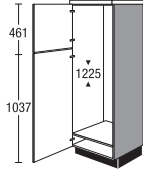
	Larghezza	Gruppo di prezzo							Servosoft	Pro Servosoft	VetroProServo	Ammortizzamento porta Top Motion	Ammortizzamento porta Top Motion Plus		
		1	2	3	4	5	6	7							
 <p>Highboard per elettrodomestici da incasso Altezza nicchia 448 mm alt. nicchia 1025 mm 1 antina a cerniera per elettrodomestici</p> <p><i>Secondo il tipo di elettrodomestico, viene dato in dotazione un pannello frontale per adattamento in opera.</i></p> <p><i>Compensazione nicchia mediante fascia interna o ripiano intermedio</i></p> <p><i>Griglie di aerazione per ventilazione elettrodomestici fornite in dotazione.</i></p> <p><i>secondo esecuzione con piano zoccolo in metallo.</i></p> <p><i>I listelli di copertura per la nicchia per microonde (MZCVMW) vengono inclusi nella fornitura con un costo aggiuntivo che deve essere considerato al momento dell'ordine.</i></p> <p>CG102M 151 V5SPH</p>	CG102M	151	V5	161	173	181	190	210	229	255	-	-	-	6	6
 <p>Highboard per elettrodomestici da incasso con anta a libro verticale Altezza nicchia 445 mm alt. nicchia 1025 mm come prima, ma più 1 anta sollevabile</p> <p>Grandezza max. dell'apparecchio indipendente Altezza 400 mm Larghezza 510 mm Profondità: 540</p> <p>Altezza d'apertura ad anta a ribalta aperta 430 mm</p> <p><i>Per aprire l'anta basculante, la sporgenza del fondo di copertura può essere al massimo di 28 mm.</i></p> <p>CG102M 151 VL5FLC</p>	CG102M	151	VL5	228	245	257	270	298	325	362	-	-	-	6	6
 <p>Highboard per elettrodomestici da incasso alt. nicchia 1225 mm 1 anta girevole per elettrodomestico (fissata con prigionieri) composta da 2 facciate</p> <p><i>Compensazione nicchia mediante fascia interna o ripiano intermedio</i></p> <p><i>Griglie di aerazione per ventilazione elettrodomestici fornite in dotazione.</i></p> <p>CG122 151 VSNL</p>	CG122	151	V	142	152	160	169	189	208	232	-	-	-	8	8
 <p>Highboard per elettrodomestici da incasso alt. nicchia 1225 mm 2 antine a cerniera per elettrodomestici</p> <p><i>Compensazione nicchia mediante fascia interna o ripiano intermedio</i></p> <p><i>Griglie di aerazione per ventilazione elettrodomestici fornite in dotazione.</i></p> <p>CG122 151 V5SNI</p>	CG122	151	V5	132	142	150	158	178	196	219	-	-	-	10	10

5.120

Le figure non rispecchiano l'esecuzione del frontale.

Colonne per elettrodomestici con altezza nicchia 1400, 450, 590 mm

altezza 1507 mm

Mobile senza piano e senza zoccolo Profondità corpo 560 mm Ordinare a parte il piano di lavoro.

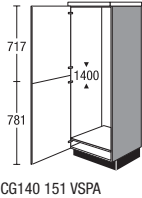
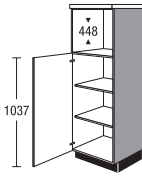
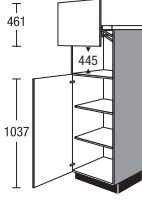
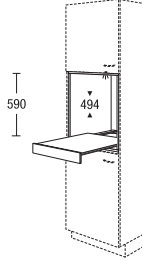
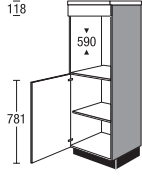
	Larghezza	Gruppo di prezzo							Servosoft	Pro Servosoft	VetroProServo	Ammortizzamento porta Top Motion	Ammortizzamento porta Top Motion Plus		
		1	2	3	4	5	6	7							
 <p>Highboard per elettrodomestici da incasso alt. nicchia 1400 mm</p> <p>1 anta girevole per elettrodomestico (fissata con prigionieri)</p> <p><i>Compensazione nicchia mediante fascia interna o ripiano intermedio</i></p> <p><i>Griglie di aerazione per ventilazione elettrodomestici fornite in dotazione.</i></p> <p>CG140 151 VSPA</p>	CG140	151	V	142	152	160	169	189	208	232	-	-	-	8	8
 <p>Highboard per elettrodomestici da incasso Altezza nicchia 448 mm</p> <p>1 antina girevole 2 ripiani regolabili</p> <p><i>Compensazione nicchia mediante fascia interna o ripiano intermedio</i></p> <p>CGM 151 V5EE</p>	CGM	151	V5	132	141	150	158	179	198	222	-	-	-	6	6
 <p>Highboard per elettrodomestici da incasso con anta a libro verticale Altezza nicchia 445 mm</p> <p>come prima, ma più 1 anta sollevabile</p> <p>Grandezza max. dell'apparecchio indipendente Altezza 390 mm Larghezza 510 mm Profondità: 540</p> <p>Altezza d'apertura ad anta a ribalta aperta 430 mm</p> <p><i>Per aprire l'anta basculante, la sporgenza del fondo di copertura può essere al massimo di 28 mm.</i></p> <p>CGM 151 VL5</p>	CGM	151	VL5	199	213	227	239	270	299	335	-	-	-	6	6
 <p>Elemento a giorno modulare per incasso per highboard/colonna per altezza nicchia 590 mm Profondità: 505 mm</p> <p>1 carrello a ripiani</p> <p><i>Esecuzione materiale corpo</i></p> <p><i>Non disponibile nei colori dei lati a vista.</i></p> <p>MR</p>	MR	60	59	TA	201	201	201	201	201	201	-	-	-	-	-
 <p>Highboard per elettrodomestici da incasso altezza nicchia 590 mm</p> <p>1 frontalino in alto montato fisso 1 antina girevole 1 ripiano regolabile</p> <p><i>Le facciate rivestite in pellicola vengono fornite accompagnate da profili gratuiti di protezione contro il calore.</i></p> <p><i>I listelli di copertura per la nicchia forno (MZCVBO) vengono inclusi nella fornitura con un costo aggiuntivo che deve essere considerato al momento dell'ordine.</i></p> <p>CGB 151 VFB</p>	CGB	151	V	137	146	154	162	181	200	223	-	-	-	4	4

Le figure non rispecchiano l'esecuzione del frontale.

5.121

Colonne per elettrodomestici con altezza nicchia 590 mm, Scaffali, Elementi di adattamento

altezza 1507 mm

Mobile senza piano e senza zoccolo Profondità corpo 560 mm Ordinare a parte il piano di lavoro.

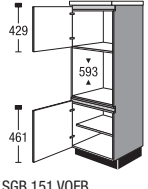
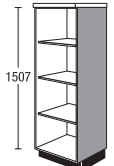
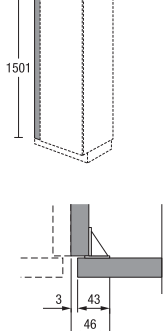
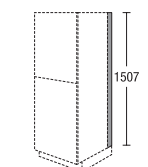
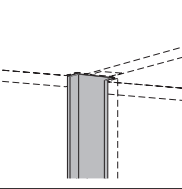
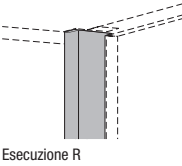
		Larghezza	Gruppo di prezzo							Servosoft	Pro Servosoft	VetroProServo	Ammortizzamento porta Top Motion	Ammortizzamento porta Top Motion Plus
			1	2	3	4	5	6	7					
 <p>Highboard per elettrodomestici da incasso Altezza nicchia 593 mm 1 antina girevole 1 antina girevole</p> <p><i>Le facciate rivestite in pellicola vengono fornite accompagnate da profili gratuiti di protezione contro il calore.</i></p> <p><i>I listelli di copertura per la nicchia forno (MZCVBO) vengono inclusi nella fornitura con un costo aggiuntivo che deve essere considerato al momento dell'ordine.</i></p>	CGB	151 VQ	137	146	154	162	181	200	223	-	-	-	8	8
 <p>Highboard a giorno</p> <p>3 ripiani regolabili</p> <p><i>Esecuzione materiale corpo</i></p> <p><i>Si prega di indicare la larghezza desiderata (150-600 mm).</i></p> <p><i>Non disponibile nei colori dei lati a vista.</i></p>	CSR	V 151	203	203	203	203	203	203	203	-	-	-	-	-
 <p>Listello di adattamento per highboard senza zoccolo, altezza 1507 mm Montaggio tra parete e fiancata corpo</p> <p><i>Esecuzione materiale facciata intero senza bordo sul lato verso la parete</i></p> <p><i>Non disponibile nei colori dei lati a vista.</i></p> <p><i>A causa dell'angolo di montaggio, in opera è possibile una riduzione massima della larghezza fino a 46 mm.</i></p>	CSPF CSPF	10 151 E 20 151 E	28 35	32 38	33 40	34 42	36 49	39 54	43 60	-	-	-	-	-
 <p>Listello di adattamento per lato highboard senza zoccolo, altezza 1507 mm profondità 16 mm per coprifilo a muro</p> <p><i>Esecuzione laminato, effetto acciaio inox</i></p> <p><i>per pannelli di profondità maggiore ordinare in aggiunta lo zoccolo SO 151</i></p>	CDTS	151	10	10	10	10	10	10	10	-	-	-	-	-
 <p>Maniglia incassata per progettazione tra mobili</p>	CVC	151	30	30	30	30	30	30	30	-	-	-	-	-
 <p>Maniglia incassata per la progettazione di singole highboard o vicino a un fianco</p> <p>Esecuzione R</p>	CVL CVL	151 L 151 R	28 28	28 28	28 28	28 28	28 28	28 28	28 28	-	-	-	-	-

5.122

Le figure non rispecchiano l'esecuzione del frontale.

Colonne

altezza 1971 mm

Armadietto senza zoccolo, Profondità corpo 560 mm

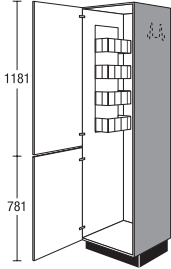
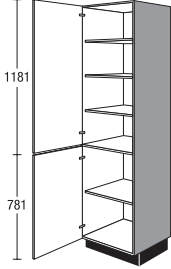
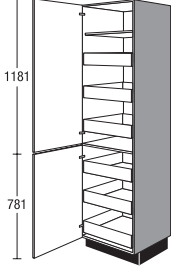
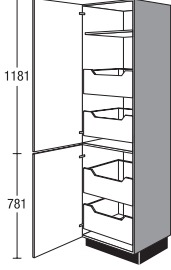
		Larghezza		Gruppo di prezzo							Servosoft	Pro Servosoft	VetroProServo	Ammortizzamento porta Top Motion	Ammortizzamento porta Top Motion Plus	
				1	2	3	4	5	6	7						
 <p>Colonna per scope</p> <ul style="list-style-type: none"> 1 antina a cerniera (fissata con prigionieri) 1 scaffale in filo metallico 1 listello con ganci per scope 1 contenitore universale per cavi, tubi e accessori per aspirapolvere Possibile riporvi aspirapolvere, scaletta o asse da stiro <p><i>Senza parti cromate con riduzione profondità</i></p>	CS	45	01	VB	166	176	185	193	212	228	252	-	-	-	10	10
	CS	50	01	VB	174	185	194	202	222	239	264	-	-	-	10	10
	CS	60	01	VB	178	189	198	207	227	245	270	-	-	-	10	10
 <p>Colonna</p> <ul style="list-style-type: none"> 1 antina girevole 3 ripiani regolabili 1 antina girevole 1 ripiano regolabile 	CS	30	01	V	131	137	144	152	166	180	199	-	-	-	10	10
	CS	45	01	V	153	160	169	177	194	210	232	-	-	-	10	10
	CS	50	01	V	160	169	178	186	204	221	244	-	-	-	10	10
	CS	60	01	V	163	172	180	189	207	225	249	-	-	-	10	10
 <p>Colonna</p> <ul style="list-style-type: none"> 1 antina girevole 1 ripiano fisso 3 cassetti interni 1 antina girevole 3 cassetti interni <p><i>L'angolo di apertura delle ante girevoli deve essere almeno di 90°.</i> <i>Non progettare il lato d'incernieratura dell'anta sul lato di collegamento ai piani di lavoro.</i></p>	CS	30	01	VIS	254	273	286	300	324	345	374	30	48	48	10	10
	CS	45	01	VIS	277	296	311	325	351	373	404	30	48	48	10	10
	CS	50	01	VIS	285	304	320	335	362	386	417	30	48	48	10	10
	CS	60	01	VIS	302	322	338	355	383	407	440	30	48	48	10	10
 <p>Colonna</p> <ul style="list-style-type: none"> 1 antina girevole 1 ripiano fisso 2 carrelli interni 1 antina girevole 2 carrelli interni <p><i>L'angolo di apertura delle ante girevoli deve essere almeno di 90°.</i> <i>Non progettare il lato d'incernieratura dell'anta sul lato di collegamento ai piani di lavoro.</i></p>	CS	30	01	VIA	228	245	258	272	304	333	370	20	32	64	10	10
	CS	45	01	VIA	252	267	279	293	324	352	390	20	32	64	10	10
	CS	50	01	VIA	263	276	291	304	333	361	399	20	32	64	10	10
	CS	60	01	VIA	272	285	300	312	342	369	407	20	32	64	10	10



Le figure non rispecchiano l'esecuzione del frontale.

5.123

Colonne

altezza 1971 mm

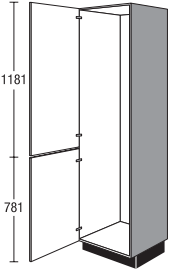
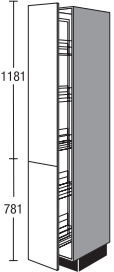
Armadietto senza zoccolo, Profondità corpo 560 mm

	Larghezza	Gruppo di prezzo							Servosoft	Pro Servosoft	VetroProServo	Ammortizzamento porta Top Motion	Ammortizzamento porta Top Motion Plus			
		1	2	3	4	5	6	7								
 <p>Colonna per attrezzatura personalizzata 1 anta a cerniera (fissata con prigionieri)</p>	CS	60	01	VZ	163	174	182	191	210	228	252	-	-	-	10	10
 <p>Colonna estraibile con cesti in filo metallico, grigio argento 1 estraibile totale con ammortizzazione composta da 2 facciate 5 cestelli regolabili</p>	CSA	30	01	V	283	294	294	296	306	308	323	36	36	36	-	-
 <p>Cesto: cesto da appendere grigio argento</p> <p>Integrazioni adatte:</p> <p>Cestello da appendere grigio argento</p> <p>Vaschetta da inserire in plastica Bianco altezza 12 mm</p>	ZIK	30			6	6	6	6	6	6	6	-	-	-	-	-
	ZIE	30			3	3	3	3	3	3	3	-	-	-	-	-



5.124

Le figure non rispecchiano l'esecuzione del frontale.

Colonne

altezza 1971 mm

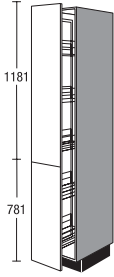
Armadietto senza zoccolo, Profondità corpo 560 mm

		Larghezza	Gruppo di prezzo							Servosoft	Pro Servosoft	VetroProServo	Ammortizzamento porta Top Motion	Ammortizzamento porta Top Motion Plus		
			1	2	3	4	5	6	7							
 <p>Colonna estraibile Cesti con piano in legno e ringhierino metallico</p> <p>1 estraibile totale incl. ammortizzazione composta da 2 facciate 5 cestelli regolabili</p> <p><i>Binario guida sopra e sotto. Cesti utilizzabili da entrambi i lati.</i></p>	CSA	30	01	VP	368	379	380	382	394	396	414	-	-	-	-	-
	 <p>Cesto: piano in legno con ringhierino in metallo</p> <p>Integrazioni adatte:</p> <p>Cestello da appendere Piano in legno con ringhierino in metallo</p>	ZIK	30	P		7	7	7	7	7	7	7	-	-	-	-

Le figure non rispecchiano l'esecuzione del frontale.

5.125

Colonne per elettrodomestici con altezza nicchia 880 mm, Colonne per elettrodomestici con altezza nicchia 1025 mm

altezza 1971 mm

Armadietto senza zoccolo, Profondità corpo 560 mm

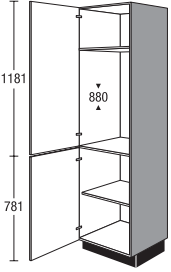
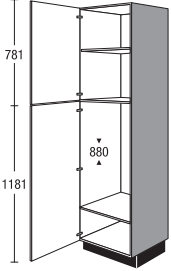
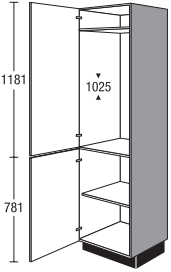
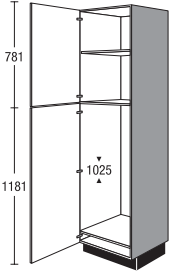
	Larghezza	Gruppo di prezzo							Servosoft	Pro Servosoft	VetroProServo	Ammortizzamento porta Top Motion	Ammortizzamento porta Top Motion Plus		
		1	2	3	4	5	6	7							
 <p>Colonna per incasso elettrodomestici alt. nicchia 880 mm</p> <p>1 antina per elettrodomestico 1 ripiano montato fisso 1 antina girevole 1 ripiano regolabile</p> <p><i>In caso di copertura fino al soffitto prevedere un'apertura di aerazione della sezione minima di 200 cm².</i></p> <p>CG88 01 VSIA</p>	CG88	01	V	157	168	179	190	217	241	272	-	-	-	10	10
 <p>Colonna per incasso elettrodomestici alt. nicchia 880 mm</p> <p>1 antina girevole 1 ripiano regolabile 1 antina per elettrodomestico 1 ripiano montato fisso</p> <p><i>In caso di copertura fino al soffitto prevedere un'apertura di aerazione della sezione minima di 200 cm².</i></p> <p>CG88 01 V8SIA</p>	CG88	01	V8	157	168	179	190	217	241	272	-	-	-	10	10
 <p>Colonna per incasso elettrodomestici alt. nicchia 1025 mm</p> <p>1 antina per elettrodomestico 1 ripiano montato fisso 1 antina girevole 1 ripiano regolabile</p> <p><i>In caso di copertura fino al soffitto prevedere un'apertura di aerazione della sezione minima di 200 cm².</i></p> <p>CG102 01 VSLC</p>	CG102	01	V	157	168	179	190	217	241	272	-	-	-	10	10
 <p>Colonna per incasso elettrodomestici alt. nicchia 1025 mm</p> <p>1 antina girevole 1 ripiano regolabile 1 antina per elettrodomestico 1 ripiano montato fisso</p> <p><i>In caso di copertura fino al soffitto prevedere un'apertura di aerazione della sezione minima di 200 cm².</i></p> <p>CG102 01 V8SLC</p>	CG102	01	V8	157	168	179	190	217	241	272	-	-	-	10	10

5.126

Le figure non rispecchiano l'esecuzione del frontale.

Colonne per elettrodomestici con altezza nicchia 1025 mm, Colonne per elettrodomestici con altezza nicchia 1225 mm

altezza 1971 mm

Armadietto senza zoccolo, Profondità corpo 560 mm

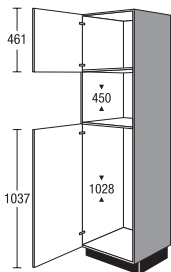
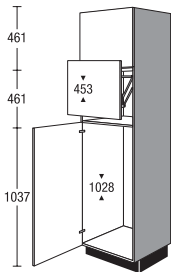
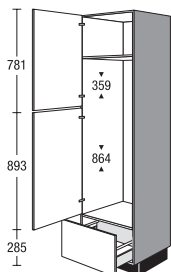
	Larghezza	Gruppo di prezzo							Servosoft	Pro Servosoft	VetroProServo	Ammortizzamento porta Top Motion	Ammortizzamento porta Top Motion Plus		
		1	2	3	4	5	6	7							
 <p>Colonna per incasso elettrodomestici alt. nicchia 450 mm Altezza nicchia 1028 mm</p> <p>1 antina girevole 1 antina a cerniera per elettrodomestici 1 fondo zoccolo in metallo</p> <p><i>Secondo il tipo di elettrodomestico, viene dato in dotazione un pannello frontale per adattamento in opera.</i></p> <p><i>L'esecuzione consegnata può differire dall'illustrazione a seconda del tipo di elettrodomestico.</i></p> <p><i>I listelli di copertura per la nicchia per microonde (MZCVMMW) vengono inclusi nella fornitura con un costo aggiuntivo che deve essere considerato al momento dell'ordine.</i></p> <p><i>In caso di copertura fino al soffitto prevedere un'apertura di aerazione della sezione minima di 200 cm².</i></p> <p>CG102M 01 V5SPH</p>	CG102M	01	V5	184	197	208	223	235	256	281	-	-	-	10	10
 <p>Colonna per incasso elettrodomestici con anta a libro verticale Altezza nicchia 453 mm Altezza nicchia 1028 mm</p> <p>come prima, ma più 1 anta sollevabile</p> <p>Grandezza max. dell'apparecchio indipendente Altezza 400 mm Larghezza 510 mm Profondità: 540</p> <p>Altezza d'apertura ad anta a ribalta aperta 430 mm</p> <p>CG102M 01 VL5FLC</p>	CG102M	01	VL5	252	269	284	304	321	349	384	-	-	-	10	10
 <p>Colonna per incasso elettrodomestici Altezza nicchia 359 mm Altezza nicchia 864 mm</p> <p>2 antine a cerniera per elettrodomestici 1 ripiano montato fisso 1 carrello</p> <p>Compensazione nicchia in parte con fascia interna.</p> <p><i>In caso di copertura fino al soffitto prevedere un'apertura di aerazione della sezione minima di 200 cm².</i></p> <p>CG122A 01 VSNI</p>	CG122A	01	V	215	229	242	254	283	300	326	5	8	16	8	8

Le figure non rispecchiano l'esecuzione del frontale.

5.127

Colonne per elettrodomestici con altezza nicchia 1400, 1445, 1580 mm

altezza 1971 mm

Armadietto senza zoccolo, Profondità corpo 560 mm

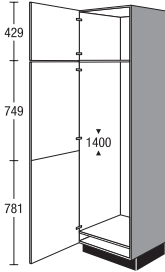
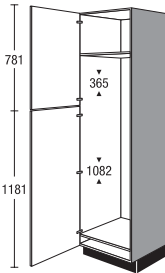
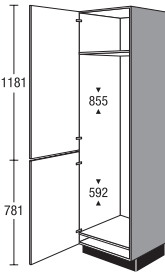
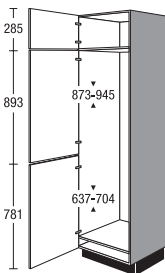
	Larghezza	Gruppo di prezzo							Servosoft	Pro Servosoft	VetroProServo	Ammortizzamento porta Top Motion	Ammortizzamento porta Top Motion Plus		
		1	2	3	4	5	6	7							
 <p>Colonna per incasso elettrodomestici alt. nicchia 1400 mm</p> <p>1 antina girevole 1 anta girevole per elettrodomestico (fissata con prigionieri)</p> <p><i>Compensazione nicchia in parte con fascia interna.</i></p> <p><i>L'esecuzione consegnata può differire dall'illustrazione a seconda del tipo di elettrodomestico.</i></p> <p><i>In caso di copertura fino al soffitto prevedere un'apertura di aerazione della sezione minima di 200 cm².</i></p> <p>CG140 01 VSPA</p>	CG140	01	V	183	196	210	225	257	279	307	-	-	-	12	12
 <p>Colonna per incasso elettrodomestici Altezza nicchia 365 mm Altezza nicchia 1082 mm</p> <p>1 antina a cerniera per elettrodomestici 1 ripiano montato fisso 1 antina a cerniera per elettrodomestici</p> <p><i>Compensazione nicchia in parte con fascia interna.</i></p> <p><i>L'esecuzione consegnata può differire dall'illustrazione a seconda del tipo di elettrodomestico.</i></p> <p><i>In caso di copertura fino al soffitto prevedere un'apertura di aerazione della sezione minima di 200 cm².</i></p> <p>CG145 01 V8SPK</p>	CG145	01	V8	162	174	186	200	228	247	272	-	-	-	10	10
 <p>Colonna per incasso elettrodomestici Altezza nicchia 855 mm Altezza nicchia 592mm</p> <p>1 antina a cerniera per elettrodomestici 1 ripiano montato fisso 1 antina a cerniera per elettrodomestici</p> <p><i>Compensazione nicchia in parte con fascia interna.</i></p> <p><i>L'esecuzione consegnata può differire dall'illustrazione a seconda del tipo di elettrodomestico.</i></p> <p><i>In caso di copertura fino al soffitto prevedere un'apertura di aerazione della sezione minima di 200 cm².</i></p> <p>CG145 01 VSPE</p>	CG145	01	V	162	174	186	200	228	247	272	-	-	-	10	10
 <p>Colonna per incasso elettrodomestici Altezza nicchia 873 - 945 mm Altezza nicchia 637 - 704 mm</p> <p>1 antina girevole 2 antine a cerniera per elettrodomestici</p> <p><i>Compensazione nicchia in parte con fascia interna.</i></p> <p><i>L'esecuzione consegnata può differire dall'illustrazione a seconda del tipo di elettrodomestico.</i></p> <p><i>In caso di copertura fino al soffitto prevedere un'apertura di aerazione della sezione minima di 200 cm².</i></p> <p>CG158 01 VSRL</p>	CG158	01	V	161	176	183	193	219	244	263	-	-	-	12	12

5.128

Le figure non rispecchiano l'esecuzione del frontale.

Colonne per elettrodomestici con altezza nicchia 1780, 1890, 450 mm

altezza 1971 mm

Armadietto senza zoccolo, Profondità corpo 560 mm

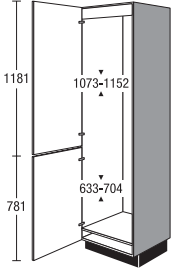
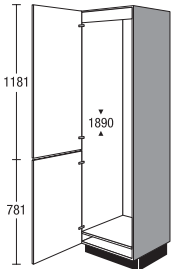
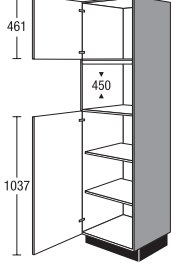
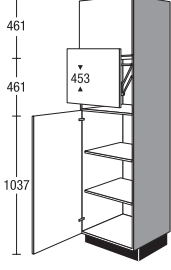
	Larghezza	Gruppo di prezzo							Servosoft	Pro Servosoft	VetroProServo	Ammortizzamento porta Top Motion	Ammortizzamento porta Top Motion Plus		
		1	2	3	4	5	6	7							
 <p>Colonna per incasso elettrodomestici Altezza nicchia 1073 - 1152 mm Altezza nicchia 633 - 704 mm 2 antine a cerniera per elettrodomestici da aprire insieme o separatamente, a seconda dell'esecuzione e del tipo dell'elettrodomestico Compensazione nicchia in parte con fascia interna. L'esecuzione consegnata può differire dall'illustrazione a seconda del tipo di elettrodomestico. In caso di copertura fino al soffitto prevedere un'apertura di aerazione della sezione minima di 200 cm².</p> <p>CG178 01 VSTD</p>	CG178	01	V	161	176	183	193	219	244	274	-	-	-	10	10
 <p>Colonna per incasso elettrodomestici Altezza nicchia 1890 mm 2 antine a cerniera per elettrodomestici In caso di copertura fino al soffitto prevedere un'apertura di aerazione della sezione minima di 200 cm².</p> <p>CG189 01 VSUH</p>	CG189	01	V	161	176	183	193	219	244	274	-	-	-	10	10
 <p>Colonna per incasso elettrodomestici alt. nicchia 450 mm 1 antina girevole 1 antina girevole 2 ripiani regolabili Secondo il tipo di elettrodomestico, viene dato in dotazione un pannello frontale per adattamento in opera. I listelli di copertura per la nicchia per microonde (MZCVMW) vengono inclusi nella fornitura con un costo aggiuntivo che deve essere considerato al momento dell'ordine. Compensazione nicchia in parte con fascia corpo.</p> <p>CGM 01 V5EE</p>	CGM	01	V5	168	180	192	206	219	240	264	-	-	-	10	10
 <p>Colonna per incasso elettrodomestici con anta a libro verticale Altezza nicchia 453 mm come prima, ma più 1 anta sollevabile Grandezza max. dell'apparecchio indipendente Altezza 400 mm Larghezza 510 mm Profondità: 540 mm Altezza d'apertura ad anta a ribalta aperta 430 mm</p> <p>CGM 01 VL5</p>	CGM	01	VL5	235	252	269	289	306	336	370	-	-	-	10	10

Le figure non rispecchiano l'esecuzione del frontale.

5.129

Colonne per elettrodomestici con altezza nicchia 450 mm, Colonne per elettrodomestici con altezza nicchia 590 mm

altezza 1971 mm

Armadietto senza zoccolo, Profondità corpo 560 mm

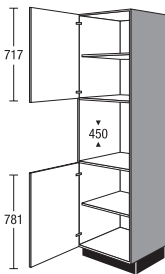
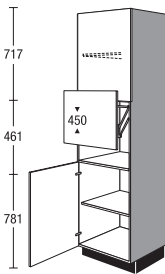
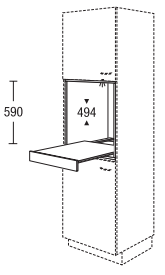
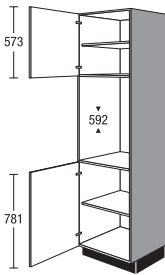
	Larghezza	Gruppo di prezzo							Servosoft	Pro Servosoft	VetroProServo	Ammortizzamento porta Top Motion	Ammortizzamento porta Top Motion Plus		
		1	2	3	4	5	6	7							
 <p>Colonna per incasso elettrodomestici alt. nicchia 450 mm</p> <p>1 antina girevole 1 ripiano regolabile (a seconda dell'esecuzione) 1 antina girevole 1 ripiano regolabile</p> <p><i>I listelli di copertura per la nicchia per microonde (MZCVMW) vengono inclusi nella fornitura con un costo aggiuntivo che deve essere considerato al momento dell'ordine.</i></p> <p>CGM 01 VEE</p>	CGM	01	V	162	172	180	190	205	216	230	-	-	-	8	8
 <p>Colonna per incasso elettrodomestici con anta a libro verticale alt. nicchia 450 mm</p> <p>come prima, ma più 1 anta sollevabile</p> <p>Grandezza max. dell'apparecchio indipendente Altezza 400 mm Larghezza 510 mm Profondità: 540</p> <p>Altezza d'apertura ad anta a ribalta aperta 430 mm</p> <p>CGM 01 VL</p>	CGM	01	VL	229	243	255	269	291	305	325	-	-	-	8	8
 <p>Elemento a giorno modulare per incasso per highboard/colonna</p> <p>per altezza nicchia 590 mm Profondità: 505 mm</p> <p>1 carrello a ripiani</p> <p><i>Esecuzione materiale corpo</i></p> <p><i>Non disponibile nei colori dei lati a vista.</i></p>	MR	60	59	TA	201	201	201	201	201	201	201	-	-	-	-
 <p>Colonna per incasso elettrodomestici Altezza nicchia 592mm</p> <p>1 antina girevole 1 ripiano regolabile 1 antina girevole 1 ripiano regolabile</p> <p><i>Le facciate rivestite in pellicola vengono fornite accompagnate da profili gratuiti di protezione contro il calore.</i></p> <p><i>I listelli di copertura per la nicchia forno (MZCVBO) vengono inclusi nella fornitura con un costo aggiuntivo che deve essere considerato al momento dell'ordine.</i></p> <p>CGB 01 VFB</p>	CGB	01	V	165	173	180	188	202	210	223	-	-	-	8	8

5.130

Le figure non rispecchiano l'esecuzione del frontale.

Colonne per elettrodomestici con altezza nicchia 590 mm

altezza 1971 mm

Armadietto senza zoccolo, Profondità corpo 560 mm

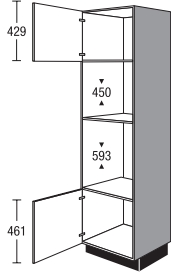
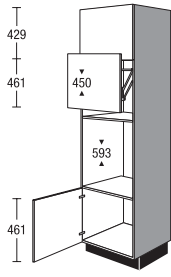
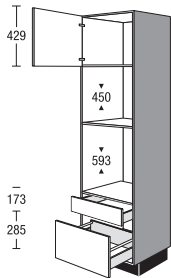
	Larghezza	Gruppo di prezzo							Servosoft	Pro Servosoft	VetroProServo	Ammortizzamento porta Top Motion	Ammortizzamento porta Top Motion Plus		
		1	2	3	4	5	6	7							
 <p>Colonna per incasso elettrodomestici alt. nicchia 450 mm Altezza nicchia 593 mm</p> <p>1 antina girevole 1 antina girevole</p> <p><i>Le facciate rivestite in pellicola vengono fornite accompagnate da profili gratuiti di protezione contro il calore.</i></p> <p><i>I listelli di copertura per la nicchia per microonde (MZCVMW) nonché per la nicchia forno (MZCVBO) vengono inclusi nella fornitura con un costo aggiuntivo che deve essere considerato al momento dell'ordine.</i></p> <p>CGMB 01 VQLD</p>	CGMB	01	VQ	153	170	178	185	194	212	232	-	-	-	8	8
 <p>Colonna per incasso elettrodomestici con anta a libro verticale alt. nicchia 450 mm Altezza nicchia 593 mm</p> <p>come prima, ma più 1 anta sollevabile</p> <p>Grandezza max. dell'apparecchio indipendente Altezza 400 mm Larghezza 510 mm Profondità: 540</p> <p>Altezza d'apertura ad anta a ribalta aperta 430 mm</p> <p><i>I listelli di copertura per la nicchia forno (MZCVBO) vengono inclusi nella fornitura con un costo aggiuntivo che deve essere considerato al momento dell'ordine.</i></p> <p>CGMB 01 VLQFB</p>	CGMB	01	VLQ	220	245	255	267	279	305	335	-	-	-	8	8
 <p>Colonna per incasso elettrodomestici alt. nicchia 450 mm Altezza nicchia 593 mm</p> <p>1 antina girevole 1 cassetto 1 carrello</p> <p><i>Le facciate rivestite in pellicola vengono fornite accompagnate da profili gratuiti di protezione contro il calore.</i></p> <p><i>I listelli di copertura per la nicchia per microonde (MZCVMW) nonché per la nicchia forno (MZCVBO) vengono inclusi nella fornitura con un costo aggiuntivo che deve essere considerato al momento dell'ordine.</i></p> <p>CGMBSA 01 VQLD</p>	CGMBSA	01	VQ	196	218	228	238	249	273	298	10	16	24	4	4

Le figure non rispecchiano l'esecuzione del frontale.

5.131

Colonne per elettrodomestici con altezza nicchia 590 mm, Scaffali, Elementi di adattamento

altezza 1971 mm

Armadietto senza zoccolo, Profondità corpo 560 mm

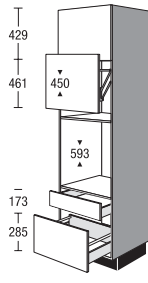
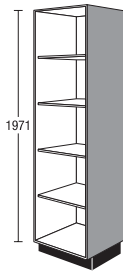
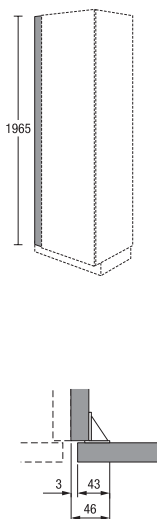
	Larghezza	Gruppo di prezzo							Servosoft	Pro Servosoft	VetroProServo	Ammortizzamento porta Top Motion	Ammortizzamento porta Top Motion Plus			
		1	2	3	4	5	6	7								
 <p>Colonna per incasso elettrodomestici con anta a libro verticale alt. nicchia 450 mm Altezza nicchia 593 mm come prima, ma più 1 anta sollevabile</p> <p>Grandezza max. dell'apparecchio indipendente Altezza 400 mm Larghezza 510 mm Profondità: 540</p> <p>Altezza d'apertura ad anta a ribalta aperta 430 mm</p> <p><i>I listelli di copertura per la nicchia forno (MZCVBO) vengono inclusi nella fornitura con un costo aggiuntivo che deve essere considerato al momento dell'ordine.</i></p> <p>CGMBSA 01 VLQFB</p>	CGMBSA	01	VLQ	263	293	305	320	334	366	399	10	16	24	4	4	
 <p>Colonne a giorno</p> <p>4 ripiani regolabili</p> <p><i>Esecuzione materiale corpo</i></p> <p><i>Si prega di indicare la larghezza desiderata (150-600 mm).</i></p> <p><i>Non disponibile nei colori dei lati a vista.</i></p>	CSR	V	01	227	227	227	227	227	227	227	-	-	-	-	-	
 <p>Listello di adattamento per colonna senza zoccolo, altezza 1971 mm Montaggio tra parete e fiancata corpo</p> <p><i>Esecuzione materiale facciata intero senza bordo sul lato verso la parete</i></p> <p><i>Non disponibile nei colori dei lati a vista.</i></p> <p><i>A causa dell'angolo di montaggio, in opera è possibile una riduzione massima della larghezza fino a 46 mm.</i></p> <p><i>Disponibile per le seguenti facciate:</i> IP 2200, tipo rovere vintage n. 138 IP 2200, tipo rovere chiaro n. 141 IP 2200, tipo rovere Oregon n. 142 IP 2200, tipo rovere nero n. 143 IP 2200, Tipo rovere Summerfield n. 163</p>	CSPF CSPF	10 20	01 01	E E	29 37	33 40	34 42	35 45	37 52	40 57	45 63	-	-	-	-	-

5.132

Le figure non rispecchiano l'esecuzione del frontale.

Elementi di adattamento

altezza 1971 mm

con suddivisione neutra del frontale

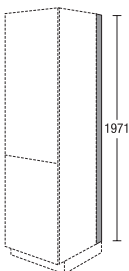
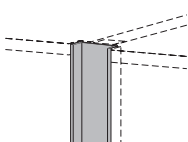
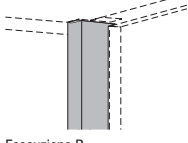
		Larghezza	Gruppo di prezzo							Servosoft	Pro Servosoft	VetroProServo	Ammortizzamento porta Top Motion	Ammortizzamento porta Top Motion Plus
			1	2	3	4	5	6	7					
 <p>Listello di adattamento per lato colonna senza zoccolo, altezza 1971 mm profondità 16 mm per coprifilo a muro <i>Esecuzione laminato, effetto acciaio inox</i> per pannelli di profondità maggiore ordinare in aggiunta lo zoccolo SO 151</p>	CDTS	01	11	11	11	11	11	11	11	-	-	-	-	-
 <p>Maniglia incassata per progettazione tra mobili</p>	CVC	01	36	36	36	36	36	36	36	-	-	-	-	-
 <p>Maniglia incassata per la progettazione di singole colonne o vicino a un fianco Esecuzione R</p>	CVL CVL	01 L 01 R	32 32	32 32	32 32	32 32	32 32	32 32	32 32	- -	- -	- -	- -	- -

Le figure non rispecchiano l'esecuzione del frontale.

Colonne

altezza 2115 mm

Armadietto senza zoccolo, Profondità corpo 560 mm

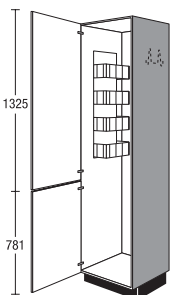
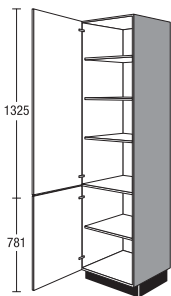
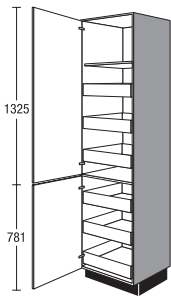
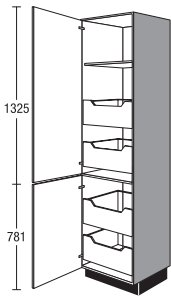
			Larghezza	Gruppo di prezzo							Servosoft	Pro Servosoft	VetroProServo	Ammortizzamento porta Top Motion	Ammortizzamento porta Top Motion Plus		
				1	2	3	4	5	6	7							
 <p>Colonna per scope</p> <ul style="list-style-type: none"> 1 antina a cerniera (fissata con prigionieri) 1 scaffale in filo metallico 1 listello con ganci per scope 1 contenitore universale per cavi, tubi e accessori per aspirapolvere Possibile riporvi aspirapolvere, scaletta o asse da stiro <p><i>Senza parti cromate con riduzione profondità</i></p>	☑	CS	45	02	VB	182	195	204	215	238	258	285	-	-	-	10	10
	☑	CS	50	02	VB	186	199	209	220	244	264	291	-	-	-	10	10
	☑	CS	60	02	VB	187	200	210	221	245	265	293	-	-	-	10	10
 <p>Colonna</p> <ul style="list-style-type: none"> 1 antina girevole 3 ripiani regolabili 1 antina girevole 1 ripiano regolabile 	☑	CS	30	02	V	136	146	153	161	179	193	213	-	-	-	10	10
	☑	CS	45	02	V	165	177	185	196	216	234	258	-	-	-	10	10
	☑	CS	50	02	V	170	181	191	202	222	241	266	-	-	-	10	10
	☑	CS	60	02	V	172	183	193	204	225	244	269	-	-	-	10	10
 <p>Colonna</p> <ul style="list-style-type: none"> 1 antina girevole 1 ripiano fisso 3 cassetti interni 1 antina girevole 3 cassetti interni <p><i>L'angolo di apertura delle ante girevoli deve essere almeno di 90°.</i> <i>Non progettare il lato d'incernieratura dell'anta sul lato di collegamento ai piani di lavoro.</i></p>	☑	CS	30	02	VIS	271	291	304	318	349	373	405	30	48	48	10	10
	☑	CS	45	02	VIS	293	315	331	348	379	405	436	30	48	48	10	10
	☑	CS	50	02	VIS	301	324	341	358	391	418	448	30	48	48	10	10
	☑	CS	60	02	VIS	311	334	351	370	403	431	463	30	48	48	10	10
 <p>Colonna</p> <ul style="list-style-type: none"> 1 antina girevole 1 ripiano fisso 2 carrelli interni 1 antina girevole 2 carrelli interni <p><i>L'angolo di apertura delle ante girevoli deve essere almeno di 90°.</i> <i>Non progettare il lato d'incernieratura dell'anta sul lato di collegamento ai piani di lavoro.</i></p>	☑	CS	30	02	VIA	242	257	269	281	312	336	371	20	32	64	10	10
	☑	CS	45	02	VIA	266	282	296	310	340	367	403	20	32	64	10	10
	☑	CS	50	02	VIA	270	287	300	315	345	372	409	20	32	64	10	10
	☑	CS	60	02	VIA	281	299	313	328	360	388	426	20	32	64	10	10



5.134

Le figure non rispecchiano l'esecuzione del frontale.

Colonne

altezza 2115 mm

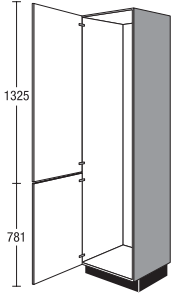
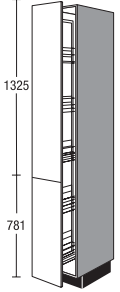
Armadietto senza zoccolo, Profondità corpo 560 mm

		Larghezza	Gruppo di prezzo							Servosoft	Pro Servosoft	VetroProServo	Ammortizzamento porta Top Motion	Ammortizzamento porta Top Motion Plus		
			1	2	3	4	5	6	7							
 <p>Colonna per attrezzatura personalizzata 1 anta a cerniera (fissata con prigionieri)</p>	CS	60	02	VZ	172	184	194	204	228	247	274	-	-	-	10	10
 <p>Colonna estraibile con cesti in filo metallico, grigio argento 1 estraibile totale con ammortizzazione composta da 2 facciate 5 cestelli regolabili</p>	CSA	30	02	V	290	302	304	306	318	324	340	36	36	36	-	-
 <p>Cesto: cesto da appendere grigio argento</p> <p>Integrazioni adatte:</p> <p>Cestello da appendere grigio argento</p> <p>Vaschetta da inserire in plastica Bianco altezza 12 mm</p>	ZIK	30			6	6	6	6	6	6	6	-	-	-	-	-
	ZIE	30			3	3	3	3	3	3	3	-	-	-	-	-



Le figure non rispecchiano l'esecuzione del frontale.

5.135

Colonne

altezza 2115 mm

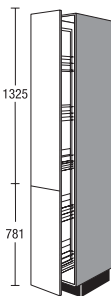
Armadietto senza zoccolo, Profondità corpo 560 mm

	Larghezza	Gruppo di prezzo							Servosoft	Pro Servosoft	VetroProServo	Ammortizzamento porta Top Motion	Ammortizzamento porta Top Motion Plus		
		1	2	3	4	5	6	7							
 <p>Colonna estraibile Cesti con piano in legno e ringhierino metallico 1 estraibile totale incl. ammortizzazione composta da 2 facciate 5 cestelli regolabili <i>Binario guida sopra e sotto. Cesti utilizzabili da entrambi i lati.</i></p>	CSA	30	02	VP	374	389	391	394	407	413	434	-	-	-	-
 <p>Cesto: piano in legno con ringhierino in metallo</p> <p>Integrazioni adatte:</p> <p>Cestello da appendere Piano in legno con ringhierino in metallo</p>	ZIK	30	P		7	7	7	7	7	7	7	-	-	-	-

5.136 Le figure non rispecchiano l'esecuzione del frontale.

Colonne per elettrodomestici con altezza nicchia 880 mm, Colonne per elettrodomestici con altezza nicchia 1025 mm

altezza 2115 mm

Armadietto senza zoccolo, Profondità corpo 560 mm

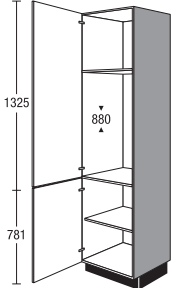
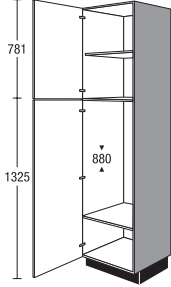
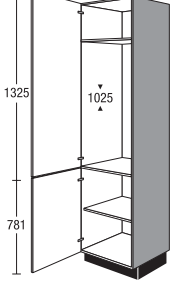
	Larghezza	Gruppo di prezzo							Servosoft	Pro Servosoft	VetroProServo	Ammortizzamento porta Top Motion	Ammortizzamento porta Top Motion Plus		
		1	2	3	4	5	6	7							
 <p>Colonna per incasso elettrodomestici alt. nicchia 880 mm</p> <ul style="list-style-type: none"> 1 antina per elettrodomestico 1 ripiano montato fisso 1 antina girevole 1 ripiano regolabile <p><i>In caso di copertura fino al soffitto prevedere un'apertura di aerazione della sezione minima di 200 cm².</i></p> <p>CG88 02 VSIA</p>	CG88	02	V	165	177	189	203	233	253	292	-	-	-	10	10
 <p>Colonna per incasso elettrodomestici alt. nicchia 880 mm</p> <ul style="list-style-type: none"> 1 antina girevole 1 ripiano regolabile 1 antina per elettrodomestico 1 ripiano montato fisso <p><i>In caso di copertura fino al soffitto prevedere un'apertura di aerazione della sezione minima di 200 cm².</i></p> <p>CG88 02 V9SIA</p>	CG88	02	V9	165	177	189	203	233	253	292	-	-	-	10	10
 <p>Colonna per incasso elettrodomestici alt. nicchia 1025 mm</p> <ul style="list-style-type: none"> 1 antina per elettrodomestico 1 ripiano montato fisso 1 antina girevole 1 ripiano regolabile <p><i>In caso di copertura fino al soffitto prevedere un'apertura di aerazione della sezione minima di 200 cm².</i></p> <p>CG102 02 VSLC</p>	CG102	02	V	165	177	189	203	233	253	292	-	-	-	10	10

Le figure non rispecchiano l'esecuzione del frontale.

Colonne per elettrodomestici con altezza nicchia 1025 mm

altezza 2115 mm

Armadietto senza zoccolo, Profondità corpo 560 mm

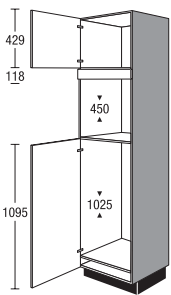
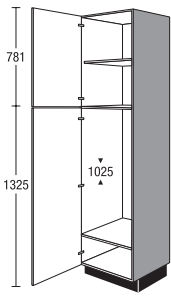
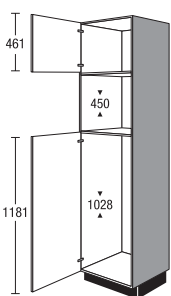
	Larghezza	Gruppo di prezzo							Servosoft	Pro Servosoft	VetroProServo	Ammortizzamento porta Top Motion	Ammortizzamento porta Top Motion Plus		
		1	2	3	4	5	6	7							
 <p>Colonna per incasso elettrodomestici alt. nicchia 450 mm alt. nicchia 1025 mm</p> <p>1 antina girevole 1 frontalino in alto montato fisso 1 antina a cerniera per elettrodomestici</p> <p><i>Secondo il tipo di elettrodomestico, viene dato in dotazione un pannello frontale per adattamento in opera.</i></p> <p><i>L'esecuzione consegnata può differire dall'illustrazione a seconda del tipo di elettrodomestico.</i></p> <p>CG102M 02 V6SPH</p> <p><i>In caso di copertura fino al soffitto prevedere un'apertura di aerazione della sezione minima di 200 cm².</i></p> <p><i>I listelli di copertura per la nicchia per microonde (MZCVMW) vengono inclusi nella fornitura con un costo aggiuntivo che deve essere considerato al momento dell'ordine.</i></p>	CG102M	02	V6	192	204	216	228	242	262	286	-	-	-	10	10
 <p>Colonna per incasso elettrodomestici alt. nicchia 1025 mm</p> <p>1 antina girevole 1 ripiano regolabile 1 antina per elettrodomestico 1 ripiano montato fisso</p> <p><i>In caso di copertura fino al soffitto prevedere un'apertura di aerazione della sezione minima di 200 cm².</i></p> <p>CG102 02 V9SLC</p>	CG102	02	V9	165	177	189	203	233	253	292	-	-	-	10	10
 <p>Colonna per incasso elettrodomestici alt. nicchia 450 mm Altezza nicchia 1028 mm</p> <p>1 antina girevole 1 antina a cerniera per elettrodomestici</p> <p><i>Secondo il tipo di elettrodomestico, viene dato in dotazione un pannello frontale per adattamento in opera.</i></p> <p><i>I listelli di copertura per la nicchia per microonde (MZCVMW) vengono inclusi nella fornitura con un costo aggiuntivo che deve essere considerato al momento dell'ordine.</i></p> <p>CG102M 02 V8SPH</p> <p><i>L'esecuzione consegnata può differire dall'illustrazione a seconda del tipo di elettrodomestico.</i></p> <p><i>In caso di copertura fino al soffitto prevedere un'apertura di aerazione della sezione minima di 200 cm².</i></p>	CG102M	02	V8	186	198	209	221	234	254	277	-	-	-	10	10

5.138

Le figure non rispecchiano l'esecuzione del frontale.

Colonne per elettrodomestici con altezza nicchia 1025 mm, Colonne per elettrodomestici con altezza nicchia 1225 mm

altezza 2115 mm

Armadietto senza zoccolo, Profondità corpo 560 mm

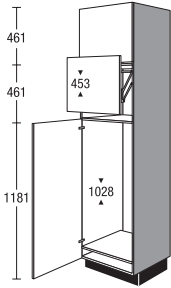
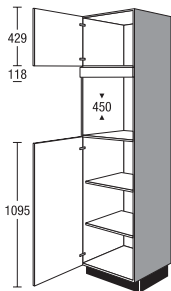
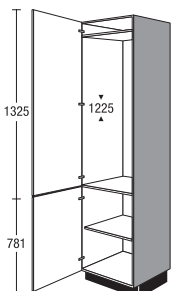
	Larghezza	Gruppo di prezzo							Servosoft	Pro Servosoft	VetroProServo	Ammortizzamento porta Top Motion	Ammortizzamento porta Top Motion Plus		
		1	2	3	4	5	6	7							
 <p>Colonna per incasso elettrodomestici con anta a libro verticale Altezza nicchia 453 mm Altezza nicchia 1028 mm come prima, ma più 1 anta sollevabile Grandezza max. dell'apparecchio indipendente Altezza 400 mm Larghezza 510 mm Profondità: 540 Altezza d'apertura ad anta a ribalta aperta 430 mm</p> <p>CG102M 02 VL8SLC</p>	CG102M	02	VL8	253	269	285	300	319	347	377	-	-	-	10	10
 <p>Colonna per incasso elettrodomestici alt. nicchia 450 mm 1 antina girevole 1 frontalino in alto montato fisso 1 antina girevole 2 ripiani regolabili Secondo il tipo di elettrodomestico, viene dato in dotazione un pannello frontale per adattamento in opera. I listelli di copertura per la nicchia per microonde (MZCVMW) vengono inclusi nella fornitura con un costo aggiuntivo che deve essere considerato al momento dell'ordine. L'esecuzione consegnata può differire dall'illustrazione a seconda del tipo di elettrodomestico. In caso di copertura fino al soffitto prevedere un'apertura di aerazione della sezione minima di 200 cm².</p> <p>CGM 02 V6EE</p>	CGM	02	V6	184	196	204	216	235	247	264	-	-	-	10	10
 <p>Colonna per incasso elettrodomestici alt. nicchia 1225 mm 1 antina a cerniera per elettrodomestici 1 antina girevole 1 ripiano regolabile Compensazione nicchia in parte con fascia interna. L'esecuzione consegnata può differire dall'illustrazione a seconda del tipo di elettrodomestico. In caso di copertura fino al soffitto prevedere un'apertura di aerazione della sezione minima di 200 cm².</p> <p>CG122 02 VSNL</p>	CG122	02	V	165	177	189	203	233	253	280	-	-	-	10	10

Le figure non rispecchiano l'esecuzione del frontale.

5.139

Colonne per elettrodomestici con altezza nicchia 1225 mm

altezza 2115 mm

Armadietto senza zoccolo, Profondità corpo 560 mm

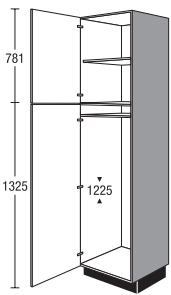
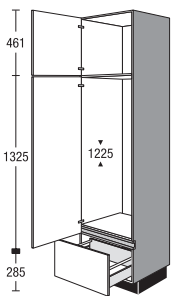
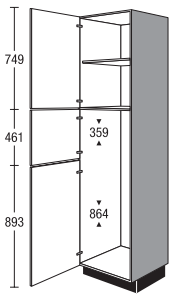
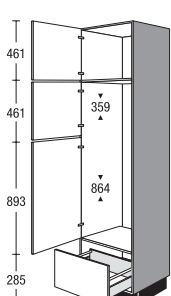
	Larghezza	Gruppo di prezzo							Servosoft	Pro Servosoft	VetroProServo	Ammortizzamento porta Top Motion	Ammortizzamento porta Top Motion Plus		
		1	2	3	4	5	6	7							
 <p>Colonna per incasso elettrodomestici alt. nicchia 1225 mm</p> <p>1 antina girevole 1 ripiano regolabile 1 antina a cerniera per elettrodomestici 1 ripiano montato fisso</p> <p><i>Compensazione nicchia in parte con fascia interna.</i></p> <p><i>L'esecuzione consegnata può differire dall'illustrazione a seconda del tipo di elettrodomestico.</i></p> <p><i>In caso di copertura fino al soffitto prevedere un'apertura di aerazione della sezione minima di 200 cm².</i></p> <p>CG122 02 V9SNL</p>	CG122	02	V9	165	177	189	203	233	253	280	-	-	-	10	10
 <p>Colonna per incasso elettrodomestici alt. nicchia 1225 mm</p> <p>1 antina girevole 1-2 ante girevoli per elettrodomestici da aprire insieme o separatamente, a seconda dell'esecuzione e del tipo dell'elettrodomestico 1 carrello</p> <p><i>In caso di copertura fino al soffitto prevedere un'apertura di aerazione della sezione minima di 200 cm².</i></p> <p>CG122A 02 HVSNL</p>	CG122A	02	HV	204	217	229	243	273	290	315	5	8	16	10	10
 <p>Colonna per incasso elettrodomestici Altezza nicchia 359 mm Altezza nicchia 864 mm</p> <p>1 antina girevole 1 ripiano regolabile 2 antine a cerniera per elettrodomestici</p> <p><i>Compensazione nicchia in parte con fascia interna.</i></p> <p><i>L'esecuzione consegnata può differire dall'illustrazione a seconda del tipo di elettrodomestico.</i></p> <p><i>In caso di copertura fino al soffitto prevedere un'apertura di aerazione della sezione minima di 200 cm².</i></p> <p>CG122 02 V3SNI</p>	CG122	02	V3	177	189	203	217	248	269	295	-	-	-	12	12
 <p>Colonna per incasso elettrodomestici Altezza nicchia 359 mm Altezza nicchia 864 mm</p> <p>1 antina girevole 2 antine a cerniera per elettrodomestici 1 carrello</p> <p><i>In caso di copertura fino al soffitto prevedere un'apertura di aerazione della sezione minima di 200 cm².</i></p> <p>CG122A 02 VSNL</p>	CG122A	02	V	207	221	233	247	276	294	306	5	8	16	12	12

5.140

Le figure non rispecchiano l'esecuzione del frontale.

Colonne per elettrodomestici con altezza nicchia 1400, 1445, 1580 mm

altezza 2115 mm

Armadietto senza zoccolo, Profondità corpo 560 mm

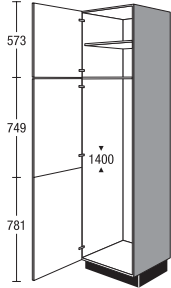
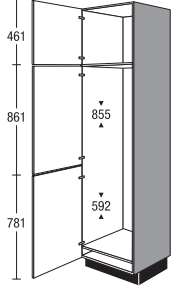
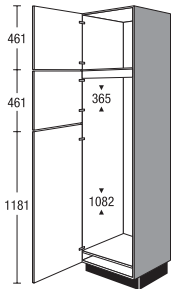
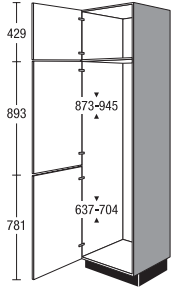
	Larghezza	Gruppo di prezzo							Servosoft	Pro Servosoft	VetroProServo	Ammortizzamento porta Top Motion	Ammortizzamento porta Top Motion Plus		
		1	2	3	4	5	6	7							
 <p>Colonna per incasso elettrodomestici alt. nicchia 1400 mm</p> <p>1 antina girevole 1 ripiano regolabile 1 anta girevole per elettrodomestico (fissata con prigionieri)</p> <p><i>Compensazione nicchia in parte con fascia interna.</i></p> <p><i>L'esecuzione consegnata può differire dall'illustrazione a seconda del tipo di elettrodomestico.</i></p> <p><i>In caso di copertura fino al soffitto prevedere un'apertura di aerazione della sezione minima di 200 cm².</i></p> <p>CG140 02 VSPA</p>	CG140	02	V	188	201	215	230	262	284	311	-	-	-	12	12
 <p>Colonna per incasso elettrodomestici Altezza nicchia 855 mm Altezza nicchia 592mm</p> <p>1 antina girevole 2 antine a cerniera per elettrodomestici</p> <p><i>Compensazione nicchia in parte con fascia interna.</i></p> <p><i>L'esecuzione consegnata può differire dall'illustrazione a seconda del tipo di elettrodomestico.</i></p> <p><i>In caso di copertura fino al soffitto prevedere un'apertura di aerazione della sezione minima di 200 cm².</i></p> <p>CG145 02 VSPE</p>	CG145	02	V	170	182	195	209	239	258	284	-	-	-	12	12
 <p>Colonna per incasso elettrodomestici Altezza nicchia 365 mm Altezza nicchia 1082 mm</p> <p>1 antina girevole 2 antine a cerniera per elettrodomestici</p> <p><i>Compensazione nicchia in parte con fascia interna.</i></p> <p><i>L'esecuzione consegnata può differire dall'illustrazione a seconda del tipo di elettrodomestico.</i></p> <p><i>In caso di copertura fino al soffitto prevedere un'apertura di aerazione della sezione minima di 200 cm².</i></p> <p>CG145 02 V8SPK</p>	CG145	02	V8	170	182	195	209	239	258	284	-	-	-	14	14
 <p>Colonna per incasso elettrodomestici Altezza nicchia 873 - 945 mm Altezza nicchia 637 - 704 mm</p> <p>1 antina girevole 2 antine a cerniera per elettrodomestici</p> <p><i>Compensazione nicchia in parte con fascia interna.</i></p> <p><i>L'esecuzione consegnata può differire dall'illustrazione a seconda del tipo di elettrodomestico.</i></p> <p><i>In caso di copertura fino al soffitto prevedere un'apertura di aerazione della sezione minima di 200 cm².</i></p> <p>CG158 02 VSRL</p>	CG158	02	V	170	207	215	224	246	261	271	-	-	-	12	12

Le figure non rispecchiano l'esecuzione del frontale.

5.141

Colonne per elettrodomestici con altezza nicchia 1780, 1890, 1940, 450 mm

altezza 2115 mm

Armadietto senza zoccolo, Profondità corpo 560 mm

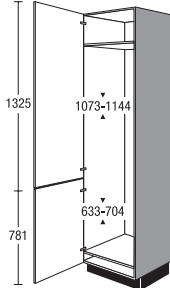
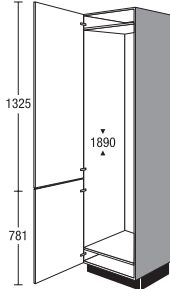
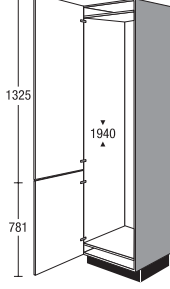
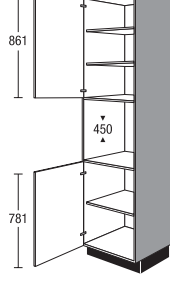
	Larghezza	Gruppo di prezzo							Servosoft	Pro Servosoft	VetroProServo	Ammortizzamento porta Top Motion	Ammortizzamento porta Top Motion Plus		
		1	2	3	4	5	6	7							
 <p>Colonna per incasso elettrodomestici Altezza nicchia 1073 - 1144 mm Altezza nicchia 633 - 704 mm 2 antine a cerniera per elettrodomestici da aprire insieme o separatamente, a seconda dell'esecuzione e del tipo dell'elettrodomestico 1 ripiano montato fisso <i>Compensazione nicchia in parte con fascia interna.</i> <i>L'esecuzione consegnata può differire dall'illustrazione a seconda del tipo di elettrodomestico.</i> <i>In caso di copertura fino al soffitto prevedere un'apertura di aerazione della sezione minima di 200 cm².</i></p> <p>CG178 02 VSTD</p>	CG178	02	V	170	183	193	202	228	252	282	-	-	-	10	10
 <p>Colonna per incasso elettrodomestici Altezza nicchia 1890 mm 2 antine a cerniera per elettrodomestici <i>In caso di copertura fino al soffitto prevedere un'apertura di aerazione della sezione minima di 200 cm².</i></p> <p>CG189 02 VSUH</p>	CG189	02	V	170	183	193	202	228	252	282	-	-	-	10	10
 <p>Colonna per incasso elettrodomestici Altezza nicchia 1940 mm 2 antine a cerniera per elettrodomestici <i>In caso di copertura fino al soffitto prevedere un'apertura di aerazione della sezione minima di 200 cm².</i></p> <p>CG194 02 FSVE</p>	CG194	02	V	170	183	193	202	228	252	282	-	-	-	10	10
 <p>Colonna per incasso elettrodomestici alt. nicchia 450 mm 1 antina girevole 2 ripiani regolabili 1 antina girevole 1 ripiano regolabile <i>I listelli di copertura per la nicchia per microonde (MZCVMW) vengono inclusi nella fornitura con un costo aggiuntivo che deve essere considerato al momento dell'ordine.</i></p> <p>CGM 02 VEE</p>	CGM	02	V	173	183	192	203	221	231	248	-	-	-	8	8

5.142

Le figure non rispecchiano l'esecuzione del frontale.

Colonne per elettrodomestici con altezza nicchia 450 mm

altezza 2115 mm

Armadietto senza zoccolo, Profondità corpo 560 mm

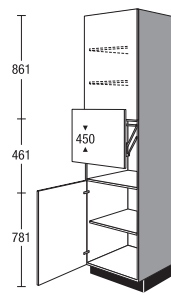
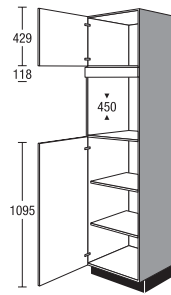
		Larghezza	Gruppo di prezzo							Servosoft	Pro Servosoft	VetroProServo	Ammortizzamento porta Top Motion	Ammortizzamento porta Top Motion Plus	
			1	2	3	4	5	6	7						
 <p>Colonna per incasso elettrodomestici con anta a libro verticale alt. nicchia 450 mm come prima, ma più 1 anta sollevabile</p> <p>Grandezza max. dell'apparecchio indipendente Altezza 400 mm Larghezza 510 mm Profondità: 540</p> <p>Altezza d'apertura ad anta a ribalta aperta 430 mm</p> <p>CGM 02 VL</p>	CGM	02	VL	240	254	267	281	306	322	344	-	-	-	8	8
	 <p>Colonna per incasso elettrodomestici alt. nicchia 450 mm</p> <p>1 antina girevole 1 frontalino in alto montato fisso 1 antina girevole 2 ripiani regolabili</p> <p><i>Secondo il tipo di elettrodomestico, viene dato in dotazione un pannello frontale per adattamento in opera.</i></p> <p><i>I listelli di copertura per la nicchia per microonde (MZCVMW) vengono inclusi nella fornitura con un costo aggiuntivo che deve essere considerato al momento dell'ordine.</i></p> <p><i>L'esecuzione consegnata può differire dall'illustrazione a seconda del tipo di elettrodomestico.</i></p> <p><i>In caso di copertura fino al soffitto prevedere un'apertura di aerazione della sezione minima di 200 cm².</i></p> <p>CGM 02 V6EE</p>	CGM	02	V6	184	196	204	216	235	247	264	-	-	-	10

Le figure non rispecchiano l'esecuzione del frontale.

5.143

Colonne per elettrodomestici con altezza nicchia 450 mm, Colonne per elettrodomestici con altezza nicchia 590 mm

altezza 2115 mm

Armadietto senza zoccolo, Profondità corpo 560 mm

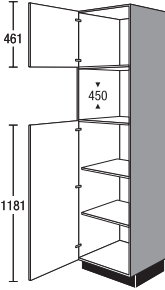
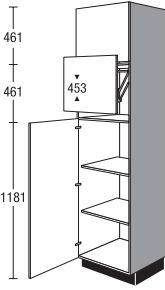
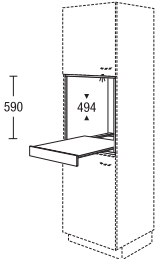
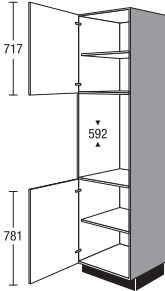
	Larghezza	Gruppo di prezzo							Servosoft	Pro Servosoft	VetroProServo	Ammortizzamento porta Top Motion	Ammortizzamento porta Top Motion Plus		
		1	2	3	4	5	6	7							
 <p>Colonna per incasso elettrodomestici alt. nicchia 450 mm</p> <p>1 antina girevole 1 antina girevole 2 ripiani regolabili</p> <p><i>Compensazione nicchia in parte con fascia corpo.</i></p> <p><i>I listelli di copertura per la nicchia per microonde (MZCVMW) vengono inclusi nella fornitura con un costo aggiuntivo che deve essere considerato al momento dell'ordine.</i></p> <p>CGM 02 V8EE</p>	CGM	02	V8	173	183	192	203	221	231	248	-	-	-	10	10
 <p>Colonna per incasso elettrodomestici con anta a libro verticale Altezza nicchia 453 mm</p> <p>come prima, ma più 1 anta sollevabile</p> <p>Grandezza max. dell'apparecchio indipendente Altezza 400 mm Larghezza 510 mm Profondità: 540</p> <p>Altezza d'apertura ad anta a ribalta aperta 430 mm</p> <p>CGM 02 VL8</p>	CGM	02	VL8	240	254	267	281	306	322	344	-	-	-	10	10
 <p>Elemento a giorno modulare per incasso per highboard/colonna</p> <p>per altezza nicchia 590 mm Profondità: 505 mm</p> <p>1 carrello a ripiani</p> <p><i>Esecuzione materiale corpo</i></p> <p><i>Non disponibile nei colori dei lati a vista.</i></p>	MR	60	59	TA	201	201	201	201	201	201	201	-	-	-	-
 <p>Colonna per incasso elettrodomestici Altezza nicchia 592mm</p> <p>1 antina girevole 1 ripiano regolabile 1 antina girevole 1 ripiano regolabile</p> <p><i>Le facciate rivestite in pellicola vengono fornite accompagnate da profili gratuiti di protezione contro il calore.</i></p> <p><i>I listelli di copertura per la nicchia forno (MZCVBO) vengono inclusi nella fornitura con un costo aggiuntivo che deve essere considerato al momento dell'ordine.</i></p> <p>CGB 02 VFB</p>	CGB	02	V	172	181	190	200	217	228	243	-	-	-	8	8

5.144

Le figure non rispecchiano l'esecuzione del frontale.

Colonne per elettrodomestici con altezza nicchia 590 mm

altezza 2115 mm

Armadietto senza zoccolo, Profondità corpo 560 mm

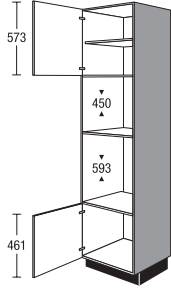
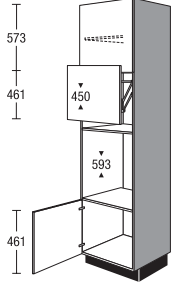
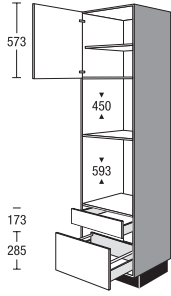
	Larghezza	Gruppo di prezzo							Servosoft	Pro Servosoft	VetroProServo	Ammortizzamento porta Top Motion	Ammortizzamento porta Top Motion Plus		
		1	2	3	4	5	6	7							
 <p>Colonna per incasso elettrodomestici alt. nicchia 450 mm Altezza nicchia 593 mm</p> <p>1 antina girevole 1 ripiano regolabile 1 antina girevole</p> <p><i>Le facciate rivestite in pellicola vengono fornite accompagnate da profili gratuiti di protezione contro il calore.</i></p> <p><i>I listelli di copertura per la nicchia per microonde (MZCVMW) nonché per la nicchia forno (MZCVBO) vengono inclusi nella fornitura con un costo aggiuntivo che deve essere considerato al momento dell'ordine.</i></p> <p>CGMB 02 VQLD</p>	CGMB	02	VQ	163	182	191	201	213	233	256	-	-	-	8	8
 <p>Colonna per incasso elettrodomestici con anta a libro verticale alt. nicchia 450 mm Altezza nicchia 593 mm</p> <p>come prima, ma più 1 anta sollevabile</p> <p>Grandezza max. dell'apparecchio indipendente Altezza 400 mm Larghezza 510 mm Profondità: 540</p> <p>Altezza d'apertura ad anta a ribalta aperta 430 mm</p> <p><i>I listelli di copertura per la nicchia forno (MZCVBO) vengono inclusi nella fornitura con un costo aggiuntivo che deve essere considerato al momento dell'ordine.</i></p> <p>CGMB 02 VLQFB</p>	CGMB	02	VLQ	230	257	270	283	300	329	362	-	-	-	8	8
 <p>Colonna per incasso elettrodomestici alt. nicchia 450 mm Altezza nicchia 593 mm</p> <p>1 antina girevole 1 ripiano regolabile 1 cassetto 1 carrello</p> <p><i>Le facciate rivestite in pellicola vengono fornite accompagnate da profili gratuiti di protezione contro il calore.</i></p> <p><i>I listelli di copertura per la nicchia per microonde (MZCVMW) nonché per la nicchia forno (MZCVBO) vengono inclusi nella fornitura con un costo aggiuntivo che deve essere considerato al momento dell'ordine.</i></p> <p>CGMBSA 02 VQLD</p>	CGMBSA	02	VQ	206	230	242	253	270	295	324	10	16	24	4	4

Le figure non rispecchiano l'esecuzione del frontale.

5.145

Colonne per elettrodomestici con altezza nicchia 590 mm, Scaffali, Elementi di adattamento

altezza 2115 mm

Armadietto senza zoccolo, Profondità corpo 560 mm

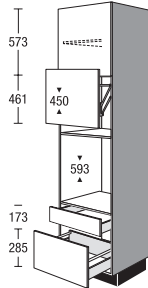
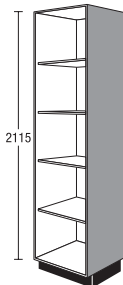
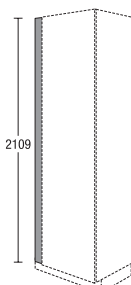
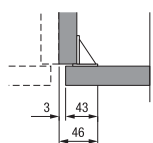
	Larghezza	Gruppo di prezzo							Servosoft	Pro Servosoft	VetroProServo	Ammortizzamento porta Top Motion	Ammortizzamento porta Top Motion Plus		
		1	2	3	4	5	6	7							
 <p>Colonna per incasso elettrodomestici con anta a libro verticale alt. nicchia 450 mm Altezza nicchia 593 mm come prima, ma più 1 anta sollevabile</p> <p>Grandezza max. dell'apparecchio indipendente Altezza 400 mm Larghezza 510 mm Profondità: 540</p> <p>Altezza d'apertura ad anta a ribalta aperta 430 mm</p> <p><i>I listelli di copertura per la nicchia forno (MZCVBO) vengono inclusi nella fornitura con un costo aggiuntivo che deve essere considerato al momento dell'ordine.</i></p> <p>CGMBSA 02 VLQFB</p>	CGMBSA	02	VLQ	274	305	321	336	357	391	430	10	16	24	4	4
 <p>Colonne a giorno</p> <p>4 ripiani regolabili</p> <p><i>Esecuzione materiale corpo</i></p> <p><i>Si prega di indicare la larghezza desiderata (150-600 mm).</i></p> <p><i>Non disponibile nei colori dei lati a vista.</i></p>	CSR	V	02	234	234	234	234	234	234	234	-	-	-	-	-
 <p>Listello di adattamento per colonna</p> <p>senza zoccolo, altezza 2115 mm Montaggio tra parete e fiancata corpo</p> <p><i>Esecuzione materiale facciata intero senza bordo sul lato verso la parete</i></p> <p><i>Non disponibile per le seguenti facciate:</i> IP 2200, tipo rovere vintage n. 138 IP 2200, tipo rovere chiaro n. 141 IP 2200, tipo rovere Oregon n. 142 IP 2200, tipo rovere nero n. 143 IP 2200, Tipo rovere Summerfield n. 163</p> <p><i>Non disponibile nei colori dei lati a vista.</i></p> <p><i>A causa dell'angolo di montaggio, in opera è possibile una riduzione massima della larghezza fino a 46 mm.</i></p> 	CSPF	10	02	E	30	33	35	36	38	42	46	-	-	-	-
	CSPF	20	02	E	41	44	47	49	54	59	65	-	-	-	-

Elementi di adattamento

altezza 2115 mm

con suddivisione neutra del frontale

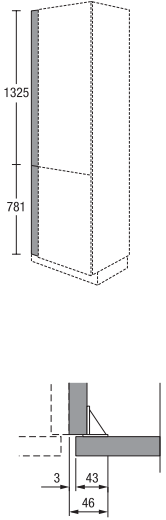
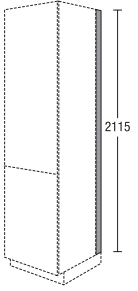
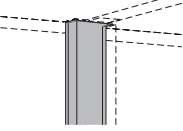
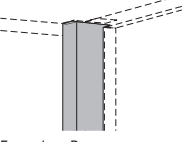
		Larghezza	Gruppo di prezzo							Servosoft	Pro Servosoft	VetroProServo	Ammortizzamento porta Top Motion	Ammortizzamento porta Top Motion Plus	
			1	2	3	4	5	6	7						
 <p>Listello di adattamento per colonna senza zoccolo, altezza 2115 mm Montaggio tra parete e fiancata corpo</p> <p><i>Esecuzione materiale facciata senza bordo sul lato verso la parete</i></p> <p><i>Disponibile per le seguenti facciate:</i> IP 2200, tipo rovere vintage n. 138 IP 2200, tipo rovere chiaro n. 141 IP 2200, tipo rovere Oregon n. 142 IP 2200, tipo rovere nero n. 143 IP 2200, Tipo rovere Summerfield n. 163</p> <p><i>Non disponibile nei colori dei lati a vista.</i></p> <p><i>A causa dell'angolo di montaggio, in opera è possibile una riduzione massima della larghezza fino a 46 mm.</i></p>	CSPF	10	02	V	30	33	35	36	38	42	46	-	-	-	-
		CSPF	20	02	V	41	44	47	49	54	59	65	-	-	-
 <p>Listello di adattamento per lato colonna senza zoccolo, altezza 2115 mm profondità 16 mm per coprifilo a muro</p> <p><i>Esecuzione laminato, effetto acciaio inox</i></p> <p><i>per pannelli di profondità maggiore ordinare in aggiunta lo zoccolo SO 151</i></p>	CDTS		02		12	12	12	12	12	12	12	-	-	-	-
 <p>Maniglia incassata per progettazione tra mobili</p>	CVC		02		38	38	38	38	38	38	38	-	-	-	-
 <p>Maniglia incassata per la progettazione di singole colonne o vicino a un fianco</p> <p>Esecuzione R</p>	CVL		02	L	34	34	34	34	34	34	34	-	-	-	-
	CVL		02	R	34	34	34	34	34	34	34	-	-	-	-

Le figure non rispecchiano l'esecuzione del frontale.

5.147

Colonne

altezza 2259 mm

Armadietto senza zoccolo, Profondità corpo 560 mm

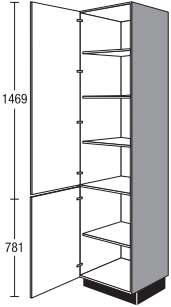
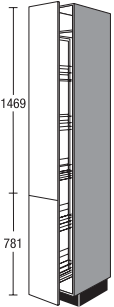
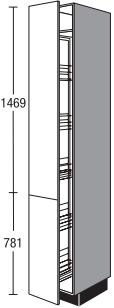
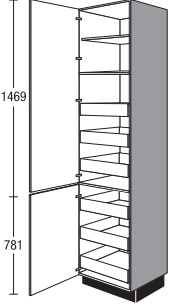
			Larghezza	Gruppo di prezzo							Servosoft	Pro Servosoft	VetroProServo	Ammortizzamento porta Top Motion	Ammortizzamento porta Top Motion Plus		
				1	2	3	4	5	6	7							
 <p>Colonna 1 antina girevole 3 ripiani regolabili 1 antina girevole 1 ripiano regolabile</p>	<input checked="" type="checkbox"/>	CS	30	03	V	141	155	162	170	192	206	227	-	-	-	12	12
	<input checked="" type="checkbox"/>	CS	45	03	V	174	191	198	212	235	255	281	-	-	-	12	12
	<input checked="" type="checkbox"/>	CS	50	03	V	180	193	204	218	240	261	288	-	-	-	12	12
	<input checked="" type="checkbox"/>	CS	60	03	V	181	194	206	219	243	263	289	-	-	-	12	12
 <p>Colonna estraibile con cesti in filo metallico, grigio argento 1 estraibile totale con ammortizzazione composta da 2 facciate 1 ripiano fisso 5 cestelli regolabili</p>		CSA	30	03	V	297	310	314	316	330	340	357	36	36	36	-	-
 <p>Colonna estraibile Cesti con piano in legno e ringhierino metallico 1 estraibile totale incl. ammortizzazione composta da 2 facciate 1 ripiano fisso 5 cestelli regolabili</p>		CSA	30	03	VP	380	399	402	406	420	430	454	-	-	-	-	-
 <p>Colonna 1 antina girevole 1 ripiano regolabile 1 ripiano montato fisso 3 cassetti interni 1 antina girevole 3 cassetti interni</p> <p><i>Se previste all'inizio della parete, le ante girevoli devono potere essere aperte fino a 90°.</i> <i>Non progettare il lato d'incernieratura dell'anta sul lato di collegamento ai piani di lavoro.</i></p>	<input checked="" type="checkbox"/>	CS	30	03	VIS	280	301	314	329	361	385	418	30	48	48	12	12
	<input checked="" type="checkbox"/>	CS	45	03	VIS	300	323	339	356	388	415	446	30	48	48	12	12
	<input checked="" type="checkbox"/>	CS	50	03	VIS	310	334	351	369	403	430	461	30	48	48	12	12
	<input checked="" type="checkbox"/>	CS	60	03	VIS	321	345	362	382	416	445	478	30	48	48	12	12

5.148

Le figure non rispecchiano l'esecuzione del frontale.

Colonne, Colonne per elettrodomestici con altezza nicchia 1780 mm, Colonne per elettrodomestici con altezza nicchia 590 mm

altezza 2259 mm

Armadietto senza zoccolo, Profondità corpo 560 mm

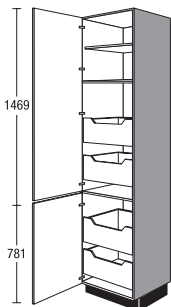
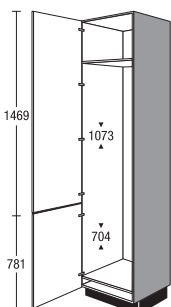
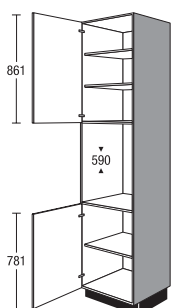
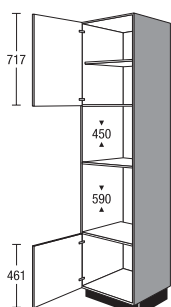
		Larghezza		Gruppo di prezzo													
		1	2	3	4	5	6	7	Servosoft	Pro Servosoft	VetroProServo	Ammortizzamento porta Top Motion	Ammortizzamento porta Top Motion Plus				
 <p>Colonna</p> <ul style="list-style-type: none"> 1 antina girevole 1 ripiano regolabile 1 ripiano fisso 2 carrelli interni 1 antina girevole 2 carrelli interni <p><i>Se previste all'inizio della parete, deve essere possibile aprire le ante girevoli di 90° (attenzione alla distanza delle maniglie). Non progettare il lato d'incernieratura dell'anta sul lato di collegamento ai piani di lavoro.</i></p>	NEW	CS	30	03	VIA	253	269	281	294	326	351	388	20	32	64	12	12
	NEW	CS	45	03	VIA	274	290	305	319	350	378	415	20	32	64	12	12
	NEW	CS	50	03	VIA	280	298	311	327	358	386	424	20	32	64	12	12
	NEW	CS	60	03	VIA	293	312	326	342	375	405	444	20	32	64	12	12
 <p>Colonna per incasso elettrodomestici alt. nicchia 1780 mm</p> <ul style="list-style-type: none"> 2 ante a cerniera per elettrodomestici da aprire insieme o separatamente, a seconda dell'esecuzione e del tipo dell'elettrodomestico 1 ripiano montato fisso <p><i>Compensazione nicchia in parte con fascia interna.</i></p> <p><i>L'esecuzione consegnata può differire dall'illustrazione a seconda del tipo di elettrodomestico.</i></p> <p><i>In caso di copertura fino al soffitto prevedere un'apertura di aerazione della sezione minima di 200 cm².</i></p>	CG178	03	V	185	196	209	217	243	266	296	-	-	-	12	12		
	CG178 03 VSTD																
 <p>Colonna per incasso elettrodomestici altezza nicchia 590 mm</p> <ul style="list-style-type: none"> 1 antina girevole 1 ripiano regolabile 1 antina girevole 1 ripiano regolabile <p><i>Le facciate rivestite in pellicola vengono fornite accompagnate da profili gratuiti di protezione contro il calore.</i></p> <p><i>I listelli di copertura per la nicchia forno (MZCVBO) vengono inclusi nella fornitura con un costo aggiuntivo che deve essere considerato al momento dell'ordine.</i></p>	CGB	03	V	179	189	200	212	232	246	263	-	-	-	8	8		
	CGB 03 VFB																
 <p>Colonna per incasso elettrodomestici alt. nicchia 450 mm altezza nicchia 590 mm</p> <ul style="list-style-type: none"> 1 antina girevole 1 ripiano regolabile 1 antina girevole <p><i>Le facciate rivestite in pellicola vengono fornite accompagnate da profili gratuiti di protezione contro il calore.</i></p> <p><i>I listelli di copertura per la nicchia per microonde (MZCVMW) nonché per la nicchia forno (MZCVBO) vengono inclusi nella fornitura con un costo aggiuntivo che deve essere considerato al momento dell'ordine.</i></p>	CGMB	03	VQ	173	194	204	217	232	254	280	-	-	-	8	8		
	CGMB 03 VQLD																

Le figure non rispecchiano l'esecuzione del frontale.

5.149

Colonne per elettrodomestici con altezza nicchia 590 mm, Elementi di adattamento

altezza 2259 mm

Armadietto senza zoccolo, Profondità corpo 560 mm

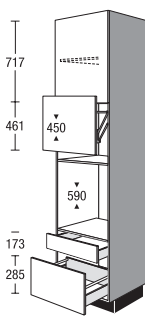
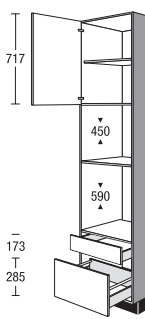
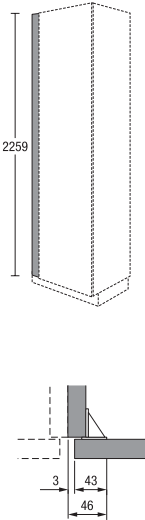
	Larghezza	Gruppo di prezzo							Servosoft	Pro Servosoft	VetroProServo	Ammortizzamento porta Top Medio	Ammortizzamento porta Top Medio Plus		
		1	2	3	4	5	6	7							
 <p>Colonna per incasso elettrodomestici con anta a libro verticale alt. nicchia 450 mm altezza nicchia 590 mm come prima, ma più 1 anta sollevabile</p> <p>Grandezza max. dell'apparecchio indipendente Altezza 400 mm Larghezza 510 mm Profondità: 540</p> <p>Altezza d'apertura ad anta a ribalta aperta 430 mm</p> <p><i>I listelli di copertura per la nicchia forno (MZCVBO) vengono inclusi nella fornitura con un costo aggiuntivo che deve essere considerato al momento dell'ordine.</i></p> <p>CGMBSA 03 VLQFB</p>	CGMBSA	03	VLQ	285	317	337	352	380	416	461	10	16	24	4	4
 <p>Colonna per incasso elettrodomestici alt. nicchia 450 mm altezza nicchia 590 mm 1 antina girevole 1 ripiano regolabile 1 cassetto 1 carrello</p> <p><i>Le facciate rivestite in pellicola vengono fornite accompagnate da profili gratuiti di protezione contro il calore.</i></p> <p><i>I listelli di copertura per la nicchia per microonde (MZCVMW) nonché per la nicchia forno (MZCVBO) vengono inclusi nella fornitura con un costo aggiuntivo che deve essere considerato al momento dell'ordine.</i></p> <p>CGMBSA 03 VLQD</p>	CGMBSA	03	VQ	216	242	256	268	291	317	350	10	16	24	4	4
 <p>Listello di adattamento per colonna senza zoccolo, altezza 2259 mm Montaggio tra parete e fiancata corpo</p> <p><i>Esecuzione materiale facciata intero senza bordo sul lato verso la parete</i></p> <p><i>Non disponibile per le seguenti facciate:</i> IP 2200, tipo rovere vintage n. 138 IP 2200, tipo rovere chiaro n. 141 IP 2200, tipo rovere Oregon n. 142 IP 2200, tipo rovere nero n. 143 IP 2200, Tipo rovere Summerfield n. 163</p> <p><i>Non disponibile nei colori dei lati a vista.</i></p> <p><i>A causa dell'angolo di montaggio, in opera è possibile una riduzione massima della larghezza fino a 46 mm.</i></p>	CSPF	10	03	E	31	33	36	37	39	44	47	-	-	-	-
	CSPF	20	03	E	45	48	52	53	56	61	67	-	-	-	-

5.150

Le figure non rispecchiano l'esecuzione del frontale.

Elementi di adattamento

altezza 2259 mm

con suddivisione neutra del frontale

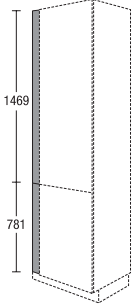
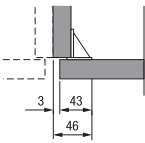
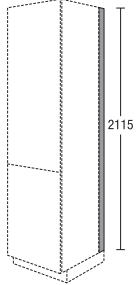
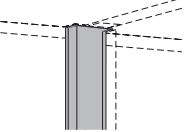
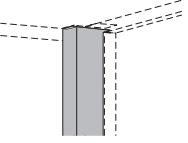
		Larghezza	Gruppo di prezzo							Servosoft	Pro Servosoft	VetroProServo	Ammortizzamento porta Top Motion	Ammortizzamento porta Top Motion Plus	
			1	2	3	4	5	6	7						
 <p>Listello di adattamento per colonna senza zoccolo, altezza 2259 mm Montaggio tra parete e fiancata corpo</p> <p><i>Esecuzione materiale facciata senza bordo sul lato verso la parete</i></p> <p><i>Disponibile per le seguenti facciate:</i> IP 2200, tipo rovere vintage n. 138 IP 2200, tipo rovere chiaro n. 141 IP 2200, tipo rovere Oregon n. 142 IP 2200, tipo rovere nero n. 143 IP 2200, Tipo rovere Summerfield n. 163</p> <p><i>Non disponibile nei colori dei lati a vista.</i></p> <p><i>A causa dell'angolo di montaggio, in opera è possibile una riduzione massima della larghezza fino a 46 mm.</i></p> 	CSPF	10	03	V	31	33	36	37	39	44	47	-	-	-	-
		CSPF	20	03	V	45	48	52	53	56	61	67	-	-	-
 <p>Listello di adattamento per lato colonna senza zoccolo, altezza 2259 mm profondità 16 mm per coprifilo a muro</p> <p><i>Esecuzione laminato, effetto acciaio inox</i></p> <p><i>per pannelli di profondità maggiore ordinare in aggiunta lo zoccolo SO 151</i></p>	CDTS		03		13	13	13	13	13	13	13	-	-	-	-
 <p>Maniglia incassata per progettazione tra mobili</p>	CVC		03		40	40	40	40	40	40	40	-	-	-	-
 <p>Maniglia incassata per la progettazione di singole colonne o vicino a un fianco</p> <p>Esecuzione R</p>	CVL CVL		03 03	L R	36 36	36 36	36 36	36 36	36 36	36 36	36 36	-	-	-	-

Le figure non rispecchiano l'esecuzione del frontale.

5.151

Annotazioni

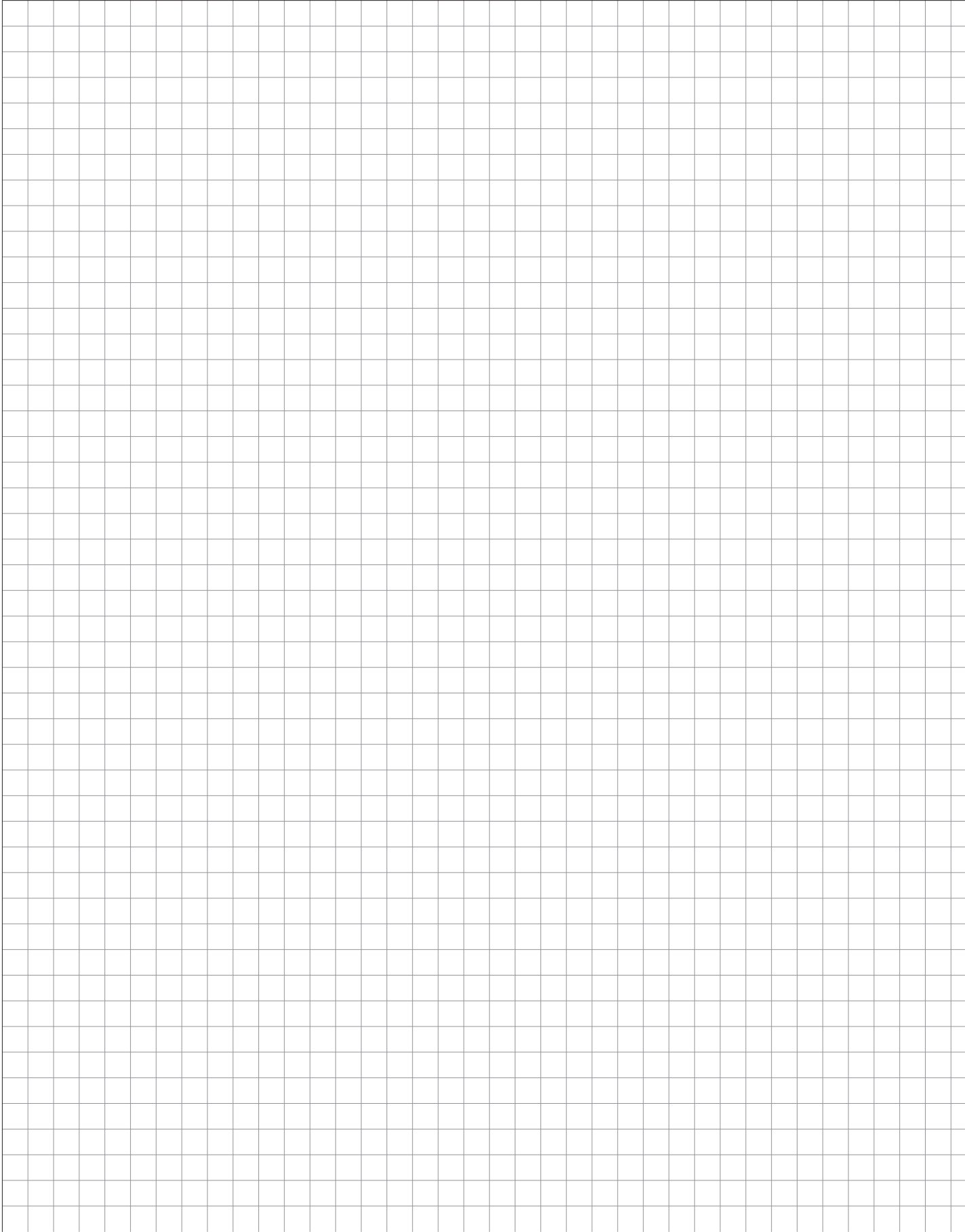

Sistema di spalle

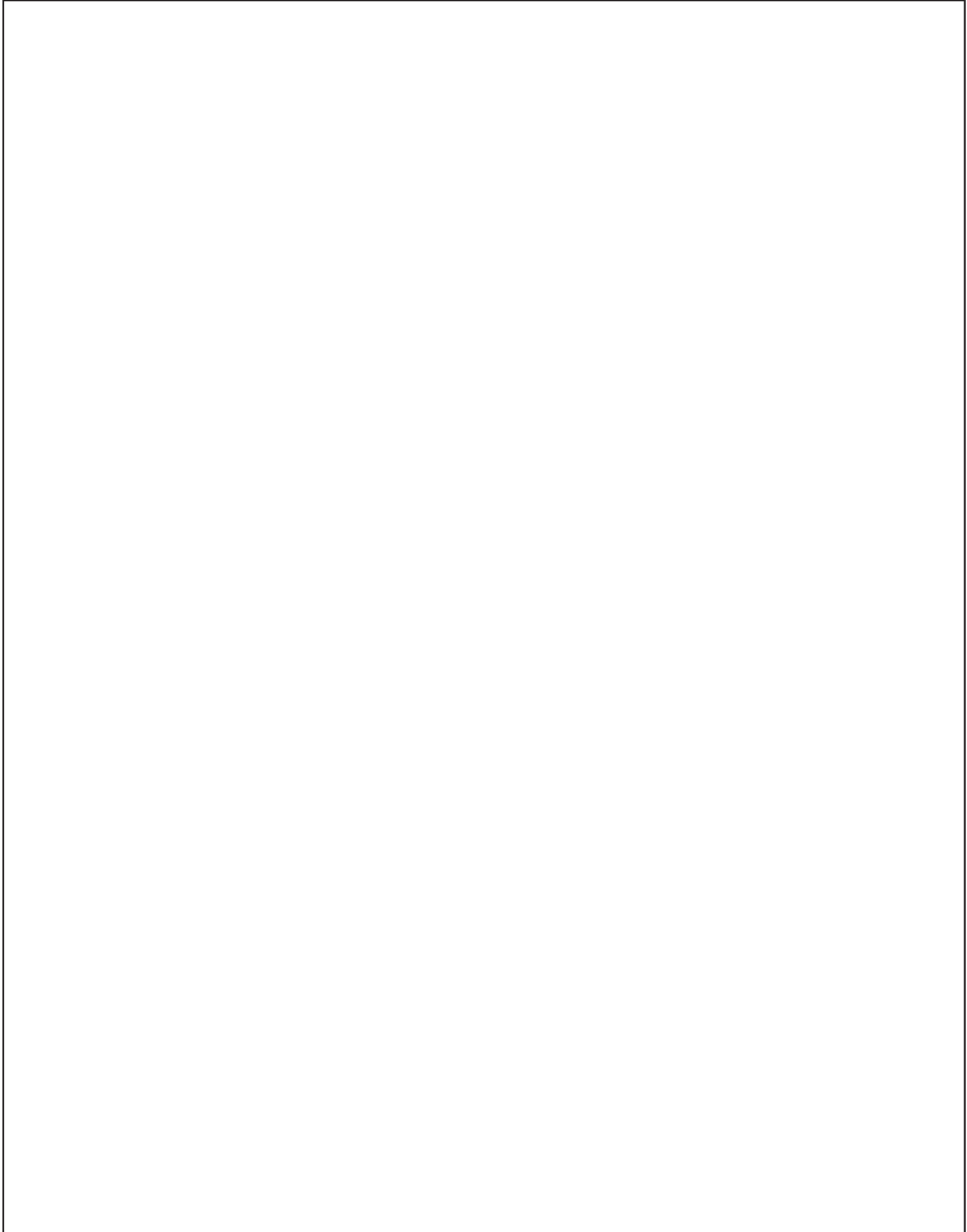

Sistema di spalle



Sistema di spalle

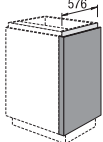
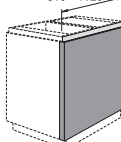

Fianchi facciate

	Larghezza	Gruppo di prezzo							Servosoft	Pro Servosoft	VetroProServo	Ammortizzamento porta Top Motion	Ammortizzamento porta Top Motion Plus	
		1	2	3	4	5	6	7						
 <p>Fianco facciata per termine della fila Materiale facciata con maniglia incassata <i>Profondità 576 mm per profondità corpo di 560 mm</i> <i>Misura di progetto 53 mm</i> <i>Non progettare i fianchi delle facciate collegati direttamente agli elettrodomestici!</i> <i>Indicare la profondità corpo nell'ordinazione.</i></p>	CWUF53	60		152	155	157	159	170	189	211	-	-	-	-
	CWUF 53	60	CKM	-	-	-	-	-	189	211	-	-	-	-
	Color Konzept													
<p>Fianco facciata misura variabile per termine della fila Materiale facciata con maniglia incassata <i>Variabile per profondità corpo 310 - 1120 mm</i> <i>Misura di progetto 53 mm</i> <i>Non progettare i fianchi delle facciate collegati direttamente agli elettrodomestici!</i> <i>Indicare la profondità corpo nell'ordinazione.</i></p>	CWUF53	V		177	180	182	184	195	214	236	-	-	-	-
	CWUF53	V	CKM	-	-	-	-	-	214	236	-	-	-	-
	Color Konzept													
 <p>Fianco facciata misura variabile per progettazione isola Materiale facciata con maniglia incassata <i>Variabile per profondità corpo 310 - 1120 mm</i> <i>Non progettare i fianchi delle facciate collegati direttamente agli elettrodomestici!</i> <i>Indicare la profondità corpo nell'ordinazione.</i></p>	CWUF53	V	I	182	185	187	189	200	219	241	-	-	-	-
	CWUF53	V	ICKM	-	-	-	-	-	219	241	-	-	-	-
	Color Konzept													
<p>Fianco facciata per progettazione isola Materiale facciata con maniglia incassata <i>per profondità corpo 560 + 326 mm</i> <i>Misura di progetto 53 mm</i> <i>Non progettare i fianchi delle facciate collegati direttamente agli elettrodomestici!</i> <i>Indicare la profondità corpo nell'ordinazione.</i></p>	CWUF53	93	I	163	166	168	170	181	200	222	-	-	-	-
	CWUF 53	93	ICKM	-	-	-	-	-	200	222	-	-	-	-
	Color Konzept													

Elementi spalla, Sistema di spalle 16 mm

Sistema di spalle 16 mm

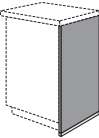
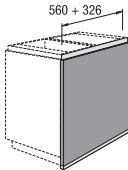
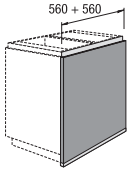
		Larghezza		Per tutti i programmi	
<p>Elementi spalla spessore 16 mm con bordo ABS su tutti i lati</p> <p><i>Per esecuzioni cromatiche vedere colori spalle 16 mm</i></p> <p><i>L'altezza dello zoccolo viene aggiunta automaticamente al calcolo per i fianchi di basi, highboard e colonne.</i></p> <p><i>La scelta del colore della base del fianco va eseguita nei dati dell'installazione.</i> Possibili colori delle basi dei fianchi: 558 Colore acciaio inox 951 Nero</p> <p><i>Se non viene indicato nessun colore nell'ordinazione, la fornitura viene eseguita in 558 color acciaio inox</i></p>					
 <p>Spalla per base continuo fino al fondo con base spalla Profondità 598 mm</p>	altezza 787 mm = altezza corpo esecuzione opaca	CWU	16		37
	altezza 787 mm = altezza corpo esecuzione lacca opaca	CWU	16	M	48
	altezza 787 mm = altezza corpo esecuzione lucida brillante	CWU	16	HG	48
	altezza 787 mm = altezza corpo esecuzione Color Konzept	CWU	16	CKM	84
 <p>Lesena per progettazione isola continuo fino al fondo con base spalla per profondità corpo 560 + 326 mm</p>	Altezza 787 mm = altezza corpo più altezza zoccolo esecuzione opaca	CWU	16	93	56
	Altezza 787 mm = altezza corpo più altezza zoccolo esecuzione lacca opaca	CWU	16	93 M	74
	Altezza 787 mm = altezza corpo più altezza zoccolo esecuzione lucida brillante	CWU	16	93 HG	74
	Altezza 787 mm = altezza corpo più altezza zoccolo esecuzione Color Konzept	CWU	16	93 CKM	141
 <p>Lesena per progettazione isola continuo fino al fondo con base spalla per profondità corpo 560 + 560 mm</p>	Altezza 787 mm = altezza corpo più altezza zoccolo esecuzione opaca	CWU	16	117	66
	Altezza 787 mm = altezza corpo più altezza zoccolo esecuzione lacca opaca	CWU	16	117 M	91
	Altezza 787 mm = altezza corpo più altezza zoccolo esecuzione lucida brillante	CWU	16	117 HG	91
	Altezza 787 mm = altezza corpo più altezza zoccolo esecuzione Color Konzept	CWU	16	117 CKM	176

Sistema di spalle 16 mm

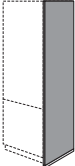
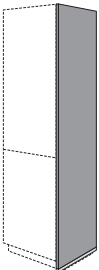
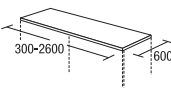
		Larghezza		Per tutti i programmi	
 <p>Spalla per highboard continuo fino al fondo con base spalla Profondità 598 mm</p>	<p>altezza 1507 mm = altezza corpo esecuzione opaca</p>	CWS	16	151	60
	<p>altezza 1507 mm = altezza corpo esecuzione lacca opaca</p>	CWS	16	151 M	80
	<p>altezza 1507 mm = altezza corpo esecuzione lucida brillante</p>	CWS	16	151 HG	80
	<p>altezza 1507 mm = altezza corpo esecuzione Color Konzept</p>	CWS	16	151 CKM	150
 <p>Spalla per colonna continuo fino al fondo con base spalla Profondità 598 mm</p>	<p>1971 mm = altezza corpo Esecuzione opaca</p>	CWS	16	01	75
	<p>1971 mm = altezza corpo Esecuzione lacca opaca</p>	CWS	16	01 M	101
	<p>1971 mm = altezza corpo Esecuzione lucido brillante</p>	CWS	16	01 HG	101
	<p>1971 mm = altezza corpo Esecuzione Color Konzept</p>	CWS	16	01 CKM	187
	<p>altezza 2115 mm = altezza corpo esecuzione opaca</p>	CWS	16	02	80
	<p>altezza 2115 mm = altezza corpo esecuzione lacca opaca</p>	CWS	16	02 M	107
	<p>altezza 2115 mm = altezza corpo esecuzione lucida brillante</p>	CWS	16	02 HG	107
	<p>altezza 2115 mm = altezza corpo esecuzione Color Konzept</p>	CWS	16	02 CKM	199
	<p>altezza 2259 mm = altezza corpo Esecuzione opaca</p>	CWS	16	03	85
	<p>altezza 2259 mm = altezza corpo Esecuzione lacca opaca</p>	CWS	16	03 M	114
	<p>altezza 2259 mm = altezza corpo Esecuzione lucido brillante</p>	CWS	16	03 HG	114
	<p>altezza 2259 mm = altezza corpo Esecuzione Color Konzept</p>	CWS	16	03 CKM	211
	 <p>Piano di copertura per highboard/colonna Profondità 600 mm Non indicato come sostituto di piano di lavoro. Calcolo per ogni mm</p>	<p>al mtl esecuzione opaca</p>	CWB	16	600

Sistema di spalle 16 mm

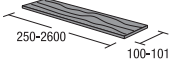
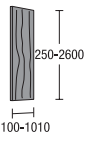
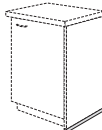
		Larghezza			Per tutti i programmi
 <p>Piano su spalle misura variabile Venatura legno orizzontale</p> <p>Larghezza variabile 250 - 2600 mm Profondità variabile 100 - 1010 mm</p> <p>Non indicato come sostituto di piano di lavoro.</p> <p>Calcolo per ogni mm² Calcolo minimo 0,5 m²</p>	m ² Esecuzione opaca	CWB	16	H	55
	m ² Esecuzione lacca opaca	CWB	16	HM	75
	m ² Esecuzione lucido brillante	CWB	16	HHG	75
	m ² Esecuzione Color Konzept	CWB	16	HCKM	154
 <p>Spalla misura variabile Struttura legno verticale</p> <p>Altezza variabile 250 - 2600 mm Profondità variabile 100 - 1010 mm</p> <p>Non indicato come sostituto di piano di lavoro.</p> <p>Calcolo per ogni mm² Calcolo minimo 0,5 m²</p> <p>Ordinare separatamente la base spalla.</p>	m ² Esecuzione opaca	CWB	16	V	55
	m ² Esecuzione lacca opaca	CWB	16	VM	75
	m ² Esecuzione lucido brillante	CWB	16	VHG	75
	m ² Esecuzione Color Konzept	CWB	16	VCKM	154
 <p>Base lesena per spalle spessore 16 mm</p> <p>In caso di progetti/soluzioni a isola indipendenti nell'ambiente, il cappello terminale della base spalla deve essere ordinato separatamente.</p> <p>Cappello terminale base lesena per base spalla 16 mm</p> <p>Per progetti/soluzioni a isola indipendenti nell'ambiente.</p>	profondità 598 mm	WASCH	16	598	6
	profondità 885 mm	WASCH	16	885	7
	profondità 1200 mm	WASCH	16	1200	9
		WASCH	16	EK	1

Elementi singoli, altro

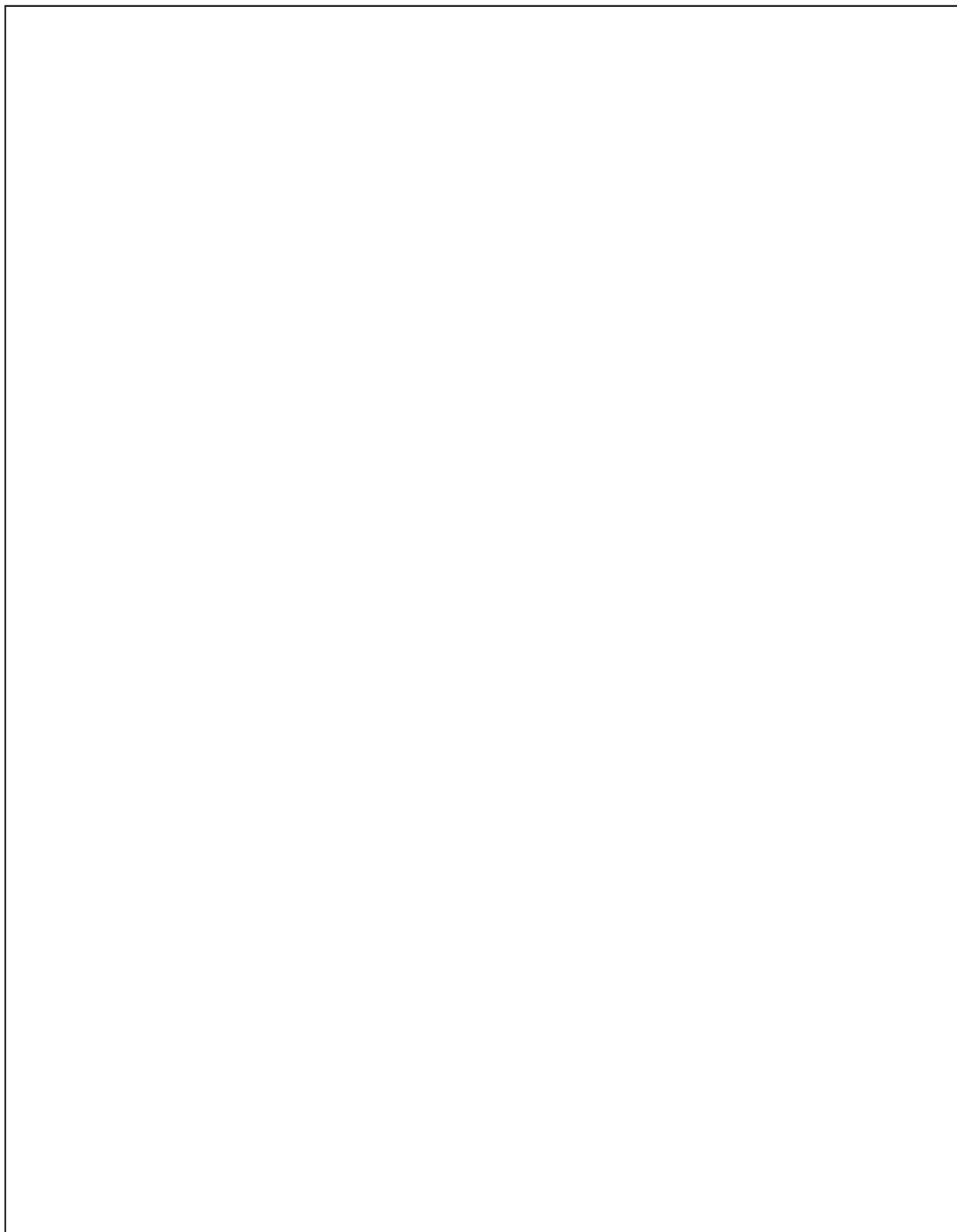

Elementi singoli, altro





Elementi singoli, altro



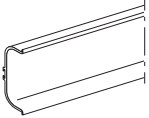
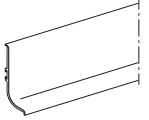
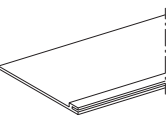
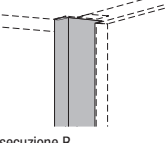
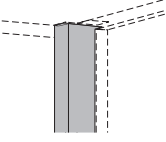
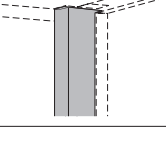
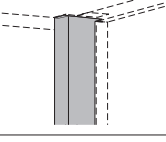
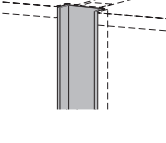

Elementi singoli, Altro

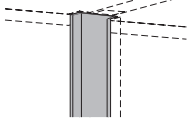
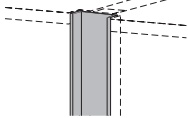
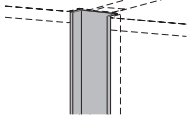
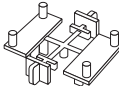
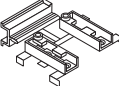
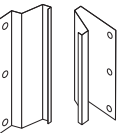
			Larghezza	Per tutti i programmi	
 <p>Maniglia incassata Profilo a C orizzontale per ord. supplm. Lunghezza massima: 4000 mm Calcolo per ogni mm</p>	al mtl	CCPH			37
 <p>Maniglia incassata Profilo a L orizzontale per ord. supplm. Lunghezza massima: 4000 mm Calcolo per ogni mm</p>	al mtl	CLPH			35
 <p>Protezione da vapore in plastica al disopra della lavastoviglie profondità 60 mm, spessore 1,5 mm Per ord. supplm.</p>	per larghezza 450 per larghezza 600	ZVC449 ZVC599			4 2
 <p>Maniglia incassata per la progettazione di singole highboard o vicino a un fianco</p> <p>Esecuzione R</p>	1507 mm = altezza corpo per highboard sinistra	CVL	151	L	28
	1507 mm = altezza corpo per highboard destra	CVL	151	R	28
 <p>Maniglia incassata per la progettazione di singole colonne o vicino a un fianco</p>	1971 mm = altezza corpo per colonna altezza 01 sinistra	CVL	01	L	32
	1971 mm = altezza corpo per colonna altezza 01 destra	CVL	01	R	32
 <p>Maniglia incassata per la progettazione di singole colonne o vicino a un fianco</p>	2115 mm = altezza corpo per colonna altezza 02 sinistra	CVL	02	L	34
	2115 mm = altezza corpo per colonna altezza 02 destra	CVL	02	R	34
 <p>Maniglia incassata per la progettazione di singole colonne o vicino a un fianco</p>	altezza 2259 mm = altezza corpo per colonna altezza 03 sinistra	CVL	03	L	36
	altezza 2259 mm = altezza corpo per colonna altezza 03 destra	CVL	03	R	36
 <p>Maniglia incassata per progettazione tra mobili</p>	1507 mm = altezza corpo per highboard	CVC	151		30

Elementi singoli, Altro

			Larghezza	Per tutti i programmi	
	Maniglia incassata per progettazione tra mobili	1971 mm = altezza corpo per colonna altezza 01	CVC	01	36
	Maniglia incassata per progettazione tra mobili	2115 mm = altezza corpo per colonna altezza 02	CVC	02	38
	Maniglia incassata per progettazione tra mobili	altezza 2259 mm = altezza corpo per colonna altezza 03	CVC	03	40
	Set montaggio per profilo maniglia orizzontale <i>Esecuzione laminato</i>	n° 1	MZCH		1
	Set montaggio per profilo maniglia verticale <i>Esecuzione laminato</i>	n° 1	MZCV1		1
	Set montaggio Distanziale e posizionatore per profilo maniglia verticale <i>Esecuzione metallo</i>	1 coppia	MZCV2		2
	Listello di copertura per nicchia forno Esecuzione metallo Esecuzione colore: Color acciaio inox n. 960 Nero n. 970 Bianco n. 980 Effetto rame n. 990 <i>Lunghezza: 580 mm</i>	n° 1	MZCVB0		13
	Listello di copertura per nicchia microonde Esecuzione metallo Esecuzione colore: Color acciaio inox n. 960 Nero n. 970 Bianco n. 980 Effetto rame n. 990 <i>Lunghezza: 440 mm</i>	n° 1 <small>NEW</small>	MZCVMW		13

Elementi singoli, Altro

		Larghezza		Per tutti i programmi
<p>Sovrapprezzo per fresatura maniglia incassata in piani di cottura a induzione Per aerazione sotto il piano di lavoro <i>Indicare il tipo di elettrodomestico</i></p>		CLHFIK		8
 <p>Angoli e cappellotti Impiego: per profilo maniglia a C <i>Esecuzione laminato</i></p>	Cappellotti 1 sinistra, 1 destra	CCHEK		1
	1 x angolo interno e 1 x esterno	CCHIA		1
 <p>Angoli e cappellotti Impiego: per profilo maniglia a C <i>Esecuzione laminato</i></p>	Insieme a frontale lavastoviglie diviso	CCHEK	2	1
 <p>Istruzioni di montaggio</p>	Assortimento C	CM01		0

Annotazioni

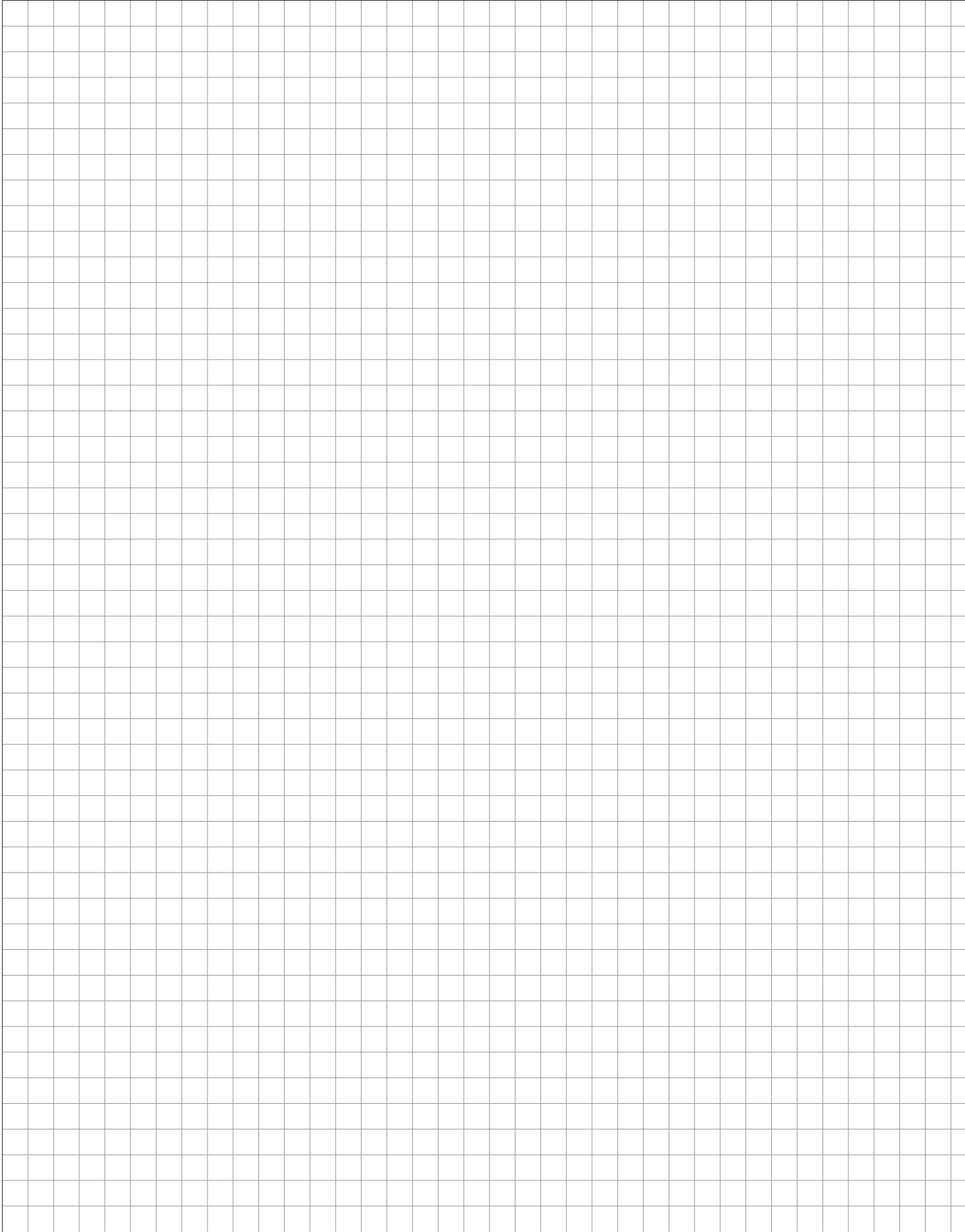

6. Lesene, mensole, rivestimento posteriore

Sistema di spalle 16 mm
Sistema di spalle 25 mm
Mensole
Rivestimento posteriore

6. Lesene, mensole, rivestimento posteriore

Colori fianchi 16 mm

opaco

111 Tipo rovere chiaro
112 Cappuccino
114 Tipo rovere nero
117 Tipo rovere Hunton
120 Nero
121 Timo
128 Wild West
132 Grigio ardesia
133 Marrone vulcano
134 Alby Blue
146 Struttura ardesia nero
147 Marmo verde
148 Jupiter Sand
149 Struttura ardesia rame
151 Marmo bianco
158 Verde salvia
160 Tipo rovere Summerfield

165 Titanio
166 Grigio terra
517 Bianco
648 Grigio lava struttura pietra
674 Effetto cemento naturale
683 Effetto cemento ardesia grigio chiaro
684 Effetto cemento ardesia grigio scuro
685 Carrara nero
750 Bianco magnolia
780 Tipo rovere vintage
830 Grafite
840 Grigio ghiaia
850 Tipo rovere Havana
890 Tipo rovere Oregon
900 Space Grey
952 Petrolio

Laccato opaco

144 Grigio ardesia
145 Marrone vulcano
156 Nero
157 Grafite
164 Verde salvia

167 Bianco
168 Bianco magnolia
169 Grigio ghiaia
171 Cappuccino
172 Space Grey

Laccato lucido brillante

115 Space Grey lucido brillante
791 Bianco lucido brillante
792 Bianco magnolia lucido brillante

924 Rosso lucido brillante
937 Grigio ghiaia lucido brillante
939 Grafite lucido brillante

Colori fianchi 25 mm

opaco

111 Tipo rovere chiaro
120 Nero
132 Grigio ardesia
146 Struttura ardesia nero
147 Marmo verde
148 Jupiter Sand
149 Struttura ardesia rame
151 Marmo bianco
160 Tipo rovere Summerfield
165 Titanio
166 Grigio Terra
517 Bianco

648 Grigio lava struttura pietra
674 Effetto cemento naturale
683 Effetto cemento ardesia grigio chiaro
684 Effetto cemento ardesia grigio scuro
750 Bianco magnolia
780 Tipo rovere Vintage
830 Grafite
840 Grigio ghiaia
850 Tipo rovere Havana
890 Tipo rovere Oregon
900 Space Grey

Elementi spalla, Spalle per basi

Sistema di spalle 16 mm

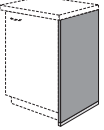
		Larghezza	Per tutti i programmi		
<p>Elementi spalla spessore 16 mm con bordo ABS su tutti i lati</p> <p><i>Per esecuzioni cromatiche vedere colori spalle 16 mm</i></p> <p><i>L'altezza dello zoccolo viene aggiunta automaticamente al calcolo per i fianchi di basi, highboard e colonne.</i></p> <p><i>La scelta del colore della base del fianco va eseguita nei dati dell'intestazione.</i> Possibili colori delle basi dei fianchi: 558 Colore acciaio inox 951 Nero</p> <p><i>Se non viene indicato nessun colore nell'ordinazione, la fornitura viene eseguita in 558 color acciaio inox</i></p>					
 <p>Spalla per base continua fino a terra con base spalla profondità 585 mm</p>	altezza 723 mm = altezza corpo più altezza zoccolo Esecuzione opaca	WU	16		33
	altezza 723 mm = altezza corpo più altezza zoccolo Esecuzione lacca opaca	WU	16	M	43
	altezza 723 mm = altezza corpo più altezza zoccolo Esecuzione lucido brillante	WU	16	HG	43
	Altezza 723 mm = altezza corpo più altezza zoccolo esecuzione Color Konzept	WU	16	CKM	78
	altezza 867 mm = altezza corpo più altezza zoccolo Esecuzione opaca	WU	16	87	32
	altezza 867 mm = altezza corpo più altezza zoccolo Esecuzione lacca opaca	WU	16	87 M	43
	Altezza 867 mm = altezza corpo più altezza zoccolo esecuzione lucida brillante	WU	16	87 HG	43
	Altezza 867 mm = altezza corpo più altezza zoccolo esecuzione Color Konzept	WU	16	87 CKM	83

Spalle per basi

Sistema di spalle 16 mm

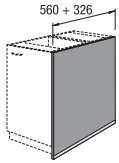

Lesena per progettazione isola
 continuo fino al fondo con base spalla
 per profondità corpo 560 + 326 mm

		Larghezza			Per tutti i programmi
altezza 723 mm = altezza corpo più altezza zoccolo Esecuzione opaca	WU	16	93		46
altezza 723 mm = altezza corpo più altezza zoccolo Esecuzione lacca opaca	WU	16	93	M	70
altezza 723 mm = altezza corpo più altezza zoccolo Esecuzione lucido brillante	WU	16	93	HG	70
Altezza 723 mm = altezza corpo più altezza zoccolo esecuzione Color Konzept	WU	16	93	CKM	124
altezza 867 mm = altezza corpo più altezza zoccolo Esecuzione opaca	WU	16	93	87	50
altezza 867 mm = altezza corpo più altezza zoccolo Esecuzione lacca opaca	WU	16	93	87M	80
Altezza 867 mm = altezza corpo più altezza zoccolo esecuzione lucida brillante	WU	16	93	87HG	80
Altezza 867 mm = altezza corpo più altezza zoccolo esecuzione Color Konzept	WU	16	93	87CKM	154

Spalle per basi

Sistema di spalle 16 mm

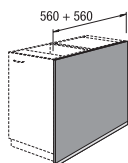

Lesena per progettazione isola
 continuo fino al fondo con base spalla
 per profondità corpo 560 + 560 mm

		Larghezza			Per tutti i programmi
altezza 723 mm = altezza corpo più altezza zoccolo Esecuzione opaca	WU	16	117		51
altezza 723 mm = altezza corpo più altezza zoccolo Esecuzione lacca opaca	WU	16	117	M	86
altezza 723 mm = altezza corpo più altezza zoccolo Esecuzione lucido brillante	WU	16	117	HG	86
Altezza 723 mm = altezza corpo più altezza zoccolo esecuzione Color Konzept	WU	16	117	CKM	167
altezza 867 mm = altezza corpo più altezza zoccolo Esecuzione opaca	WU	16	117	87	59
altezza 867 mm = altezza corpo più altezza zoccolo Esecuzione lacca opaca	WU	16	117	87M	98
Non disponibile con altezza zoccolo 155 e 205 mm					
Altezza 867 mm = altezza corpo più altezza zoccolo esecuzione lucida brillante	WU	16	117	87HG	98
Non disponibile con altezza zoccolo 155 e 205 mm					
Altezza 867 mm = altezza corpo più altezza zoccolo esecuzione Color Konzept	WU	16	117	87CKM	199

Spalle per colonne

Sistema di spalle 16 mm

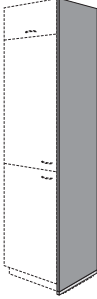
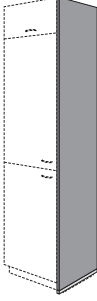
		Larghezza			Per tutti i programmi
 <p>Spalla per colonna continua fino a terra con base spalla profondità 585 mm</p>	altezza 1907 mm = altezza corpo (01) più altezza zoccolo Esecuzione opaca	WS	16	01	68
	altezza 1907 mm = altezza corpo (01) più altezza zoccolo Esecuzione lacca opaca	WS	16	01 M	95
	altezza 1907 mm = altezza corpo (01) più altezza zoccolo Esecuzione lucido brillante	WS	16	01 HG	95
	altezza 1907 mm = altezza corpo(01) più altezza zoccolo esecuzione Color Konzept	WS	16	01 CKM	167
	altezza 2051 mm = altezza corpo (02) più altezza zoccolo Esecuzione opaca	WS	16	02	71
	altezza 2051 mm = altezza corpo (02) più altezza zoccolo Esecuzione lacca opaca	WS	16	02 M	101
	altezza 2051 mm = altezza corpo (02) più altezza zoccolo Esecuzione lucido brillante	WS	16	02 HG	101
	altezza 2051 mm = altezza corpo(02) più altezza zoccolo esecuzione Color Konzept	WS	16	02 CKM	177
 <p>Spalla per colonna continua fino a terra con base spalla profondità 585 mm</p>	altezza 2195 mm = altezza corpo (03) più altezza zoccolo Esecuzione opaca	WS	16	03	73
	altezza 2195 mm = altezza corpo (03) più altezza zoccolo Esecuzione lacca opaca	WS	16	03 M	108
	altezza 2195 mm = altezza corpo (03) più altezza zoccolo Esecuzione lucido brillante	WS	16	03 HG	108
	altezza 2195 mm = altezza corpo(03) più altezza zoccolo esecuzione Color Konzept	WS	16	03 CKM	188

Spalle per highboard

Sistema di spalle 16 mm

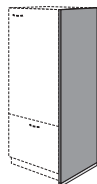

Spalla per highboard

continua fino a terra con base spalla
profondità 585 mm

altezza 1043 mm = altezza corpo
più altezza zoccolo
Esecuzione opaca

WS

Larghezza

16

104

Per tutti i programmi

43

altezza 1043 mm = altezza corpo
più altezza zoccolo
Esecuzione lacca opaca

WS

16

104

M

57

altezza 1043 mm = altezza corpo
più altezza zoccolo
Esecuzione lucido brillante

WS

16

104

HG

57

Altezza 1043 mm = altezza corpo
più altezza zoccolo
esecuzione Color Konzept

WS

16

104

CKM

107

altezza 1475 mm = altezza corpo
più altezza zoccolo
Esecuzione opaca

WS

16

148

57

altezza 1475 mm = altezza corpo
più altezza zoccolo
Esecuzione lacca opaca

WS

16

148

M

76

altezza 1475 mm = altezza corpo
più altezza zoccolo
Esecuzione lucido brillante

WS

16

148

HG

76

Altezza 1475 mm = altezza corpo
più altezza zoccolo
esecuzione Color Konzept

WS

16

148

CKM

134

altezza 1619 mm = altezza corpo
più altezza zoccolo
Esecuzione opaca

WS

16

162

60

altezza 1619 mm = altezza corpo
più altezza zoccolo
Esecuzione lacca opaca

WS

16

162

M

82

altezza 1619 mm = altezza corpo
più altezza zoccolo
Esecuzione lucido brillante

WS

16

162

HG

82

Altezza 1619 mm = altezza corpo
più altezza zoccolo
esecuzione Color Konzept

WS

16

162

CKM

145

Spalle per sopralzi

Sistema di spalle 16 mm

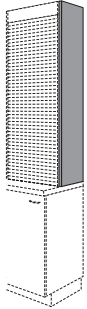

Spalla per sopralzo

Profondità 350 mm

		Larghezza			Per tutti i programmi
altezza 1144 mm = altezza corpo esecuzione opaca	WA	16	01		23
altezza 1144 mm = altezza corpo esecuzione lacca opaca	WA	16	01	M	40
altezza 1144 mm = altezza corpo esecuzione lucida brillante	WA	16	01	HG	40
altezza 1144 mm = altezza corpo esecuzione Color Konzept	WA	16	01	CKM	71
altezza 1288 mm = altezza corpo esecuzione opaca	WA	16	02		24
altezza 1288 mm = altezza corpo esecuzione lacca opaca	WA	16	02	M	42
altezza 1288 mm = altezza corpo esecuzione lucida brillante	WA	16	02	HG	42
altezza 1288 mm = altezza corpo esecuzione Color Konzept	WA	16	02	CKM	78
altezza 1432 mm = altezza corpo esecuzione opaca	WA	16	03		25
altezza 1432 mm = altezza corpo esecuzione lacca opaca	WA	16	03	M	45
altezza 1432 mm = altezza corpo esecuzione lucida brillante	WA	16	03	HG	45
altezza 1432 mm = altezza corpo esecuzione Color Konzept	WA	16	03	CKM	85

Spalle per pensili

Sistema di spalle 16 mm

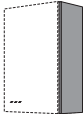
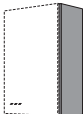
		Larghezza		Per tutti i programmi	
 <p>Spalla per pensile Profondità 350 mm</p>	altezza 291 mm = altezza corpo esecuzione opaca	WH	16	29	11
	altezza 291 mm = altezza corpo esecuzione lacca opaca	WH	16	29	M 25
	altezza 291 mm = altezza corpo esecuzione lucida brillante	WH	16	29	HG 25
	altezza 291 mm = altezza corpo esecuzione Color Konzept	WH	16	29	CKM 31
	altezza 363 mm = altezza corpo esecuzione opaca	WH	16	36	11
	altezza 363 mm = altezza corpo esecuzione lacca opaca	WH	16	36	M 26
	altezza 363 mm = altezza corpo esecuzione lucida brillante	WH	16	36	HG 26
	altezza 363 mm = altezza corpo esecuzione Color Konzept	WH	16	36	CKM 37
	altezza 579 mm = altezza corpo (01) esecuzione opaca	WH	16	01	13
	altezza 579 mm = altezza corpo (01) esecuzione lacca opaca	WH	16	01	M 29
	altezza 579 mm = altezza corpo (01) esecuzione lucida brillante	WH	16	01	HG 29
	altezza 579 mm = altezza corpo (01= esecuzione Color Konzept	WH	16	01	CKM 44
	 <p>Spalla per pensile Profondità 350 mm</p>	altezza 723 mm = altezza corpo (02) esecuzione opaca	WH	16	02
altezza 723 mm = altezza corpo (02) esecuzione lacca opaca		WH	16	02	M 30
altezza 723 mm = altezza corpo (02) esecuzione lucida brillante		WH	16	02	HG 30
altezza 723 mm = altezza corpo (02= esecuzione Color Konzept		WH	16	02	CKM 51
altezza 867 mm = altezza corpo (03) esecuzione opaca		WH	16	03	17
altezza 867 mm = altezza corpo (03) esecuzione lacca opaca		WH	16	03	M 33
altezza 867 mm = altezza corpo (03) esecuzione lucida brillante		WH	16	03	HG 33
altezza 867 mm = altezza corpo (03= esecuzione Color Konzept		WH	16	03	CKM 58

Ripiani spalle

Sistema di spalle 16 mm

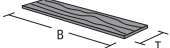
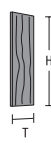
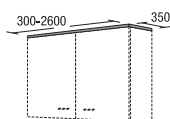
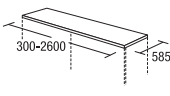
				Larghezza	Per tutti i programmi	
 <p>Piano su spalle misura variabile</p> <p>Venatura legno orizzontale</p> <p>Non indicato come sostituto di piano di lavoro.</p> <p>Calcolo per ogni mm² Calcolo minimo 0,5 m²</p>	<p>m²</p> <p>Esecuzione opaca</p> <p>Larg.: 250 - 2600 mm, Prof.: 100 - 1185 mm</p>	WB	16	H	55	
	<p>m²</p> <p>Esecuzione lacca opaca</p> <p>Larg.: 250 - 2600 mm, Prof.: 100 - 1010 mm</p>	WB	16	HM	75	
	<p>m²</p> <p>Esecuzione lucido brillante</p> <p>Larg.: 250 - 2600 mm, Prof.: 100 - 1010 mm</p>	WB	16	HHG	75	
	<p>m²</p> <p>Esecuzione Color Konzept</p> <p>Larg.: 250 - 2600 mm, Prof.: 150 - 1185 mm</p>	WB	16	HCKM	154	
 <p>Spalla misura variabile</p> <p>Struttura legno verticale</p> <p>Altezza variabile 250 - 2600 mm Profondità variabile 100 - 1010 mm</p> <p>Non indicato come sostituto di piano di lavoro.</p> <p>Calcolo per ogni mm² Calcolo minimo 0,5 m²</p> <p>Ordinare separatamente la base spalla.</p> <p>Misura consigliata per lesene altezza corpo con profondità standard (AxP): Altezza corpo mobile x 585 mm</p>	<p>m²</p> <p>Esecuzione opaca</p> <p>Alt.: 250 - 2600 mm, Prof. 100 - 1185 mm</p>	WB	16	V	55	
	<p>m²</p> <p>Esecuzione lacca opaca</p> <p>Alt.: 250 - 2600 mm, Prof. 100 - 1010 mm</p>	WB	16	VM	75	
	<p>m²</p> <p>Esecuzione lucido brillante</p> <p>Alt.: 250 - 2600 mm, Prof. 100 - 1010 mm</p>	WB	16	VHG	75	
	<p>m²</p> <p>Esecuzione Color Konzept</p> <p>Alt.: 250 - 2600 mm, Prof. 150 - 1185 mm</p>	WB	16	VCKM	154	
 <p>Piano di copertura per pensile</p> <p>Profondità 350 mm</p> <p>Calcolo per ogni mm</p>	<p>al mtl</p> <p>Esecuzione opaca</p>	WB	16	350	21	
 <p>Piano di copertura per highboard/colonna</p> <p>Profondità 585 mm</p> <p>Non indicato come sostituto di piano di lavoro.</p> <p>Calcolo per ogni mm</p>	<p>al mtl</p> <p>Esecuzione opaca</p>	WB	16	585	27	

Ripiani spalle, Accessori

Sistema di spalle 16 mm

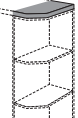
		Larghezza		Per tutti i programmi	
 <p>Piano di copertura con taglio obliquo per highboard/colonna Una smussatura a sinistra o destra</p> <p><i>profondità 585 mm larghezza max. 2600 mm smusso = battuta</i></p> <p><i>Per terminali a giorno e mobili Vario considerare lateralmente una sporgenza di 25 mm.</i></p> <p><i>Calcolo per ogni mm</i></p>	al mtl per terminale a giorno esecuzione opaca	WBS	16	585A	52
	al mtl per mobile diagonale Esecuzione opaca	WBS	16	585V	52
	al mtl per terminale a giorno esecuzione opaca	WBS	16	585AA	78
	al mtl per mobile diagonale Esecuzione opaca	WBS	16	585VV	78
<p>Piano di copertura con taglio obliquo per highboard/colonna Una smussatura a sinistra e destra</p> <p><i>profondità 585 mm larghezza max. 2600 mm smusso = battuta</i></p> <p><i>Per terminali a giorno e mobili Vario considerare una sporgenza di 25 mm su ogni lato.</i></p> <p><i>Calcolo per ogni mm</i></p>	al mtl Esecuzione opaca	WBS	16	585AV	78
	al mtl Esecuzione opaca	WBS	16	585VA	78
<p>Piano di copertura con taglio obliquo per highboard/colonna Terminale a giorno a sinistra, mobile diagonale a destra</p> <p><i>profondità 585 mm larghezza max. 2600 mm smusso = battuta</i></p> <p><i>Per terminali a giorno e mobili Vario considerare una sporgenza di 25 mm su ogni lato.</i></p> <p><i>Calcolo per ogni mm</i></p>	Esecuzione opaca	WB16585	30		8
	Esecuzione opaca	WB16585	60		16
	Esecuzione opaca	WB16585	90		24
	Esecuzione opaca	WB16585	120		32
	Esecuzione opaca	WB16585	150		40
<p>Base lesena per spalle spessore 16 mm</p> <p><i>In caso di progetti/soluzioni a isola indipendenti nell'ambiente, il cappello terminale della base spalla deve essere ordinato separatamente.</i></p>	profondità 585 mm	WASCH	16	585	5
	profondità 885 mm	WASCH	16	885	7
	profondità 1200 mm	WASCH	16	1200	9
		WASCH	16	EK	1
<p>Cappello terminale base lesena per base spalla 16 mm</p> <p><i>Per progetti/soluzioni a isola indipendenti nell'ambiente.</i></p>					

Elementi spalla, Spalle per basi, Spalle per colonne

Sistema di spalle 25 mm

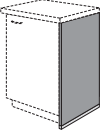
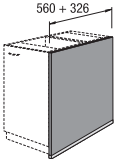
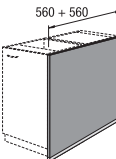
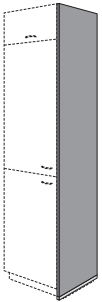
		Larghezza		Per tutti i programmi
<p>Elementi spalla spessore 25 mm con bordo ABS su tutti i lati</p> <p><i>Per esecuzione cromatica vedere colori spalle 25 mm</i></p> <p><i>L'altezza dello zoccolo viene aggiunta automaticamente al calcolo per i fianchi di basi, highboard e colonne.</i></p> <p><i>La scelta del colore della base del fianco va eseguita nei dati dell'intestazione.</i> Possibili colori delle basi dei fianchi: 558 Colore acciaio inox 951 Nero</p> <p><i>Se non viene indicato nessun colore nell'ordinazione, la fornitura viene eseguita in 558 color acciaio inox</i></p>				
 <p>Spalla per base continua fino a terra con base spalla profondità 585 mm</p>	altezza 723 mm = altezza corpo più altezza zoccolo Esecuzione opaca	WU	25	42
	altezza 867 mm = altezza corpo più altezza zoccolo Esecuzione opaca	WU	25 87	46
 <p>Lesena per progettazione isola continuo fino al fondo con base spalla <i>per profondità corpo 560 + 326 mm</i></p>	altezza 723 mm = altezza corpo più altezza zoccolo Esecuzione opaca	WU	25 93	51
	altezza 867 mm = altezza corpo più altezza zoccolo Esecuzione opaca	WU	25 93 87	55
 <p>Lesena per progettazione isola continuo fino al fondo con base spalla <i>per profondità corpo 560 + 560 mm</i></p>	altezza 723 mm = altezza corpo più altezza zoccolo Esecuzione opaca	WU	25 117	57
	altezza 867 mm = altezza corpo più altezza zoccolo Esecuzione opaca	WU	25 117 87	65
 <p>Spalla per colonna continua fino a terra con base spalla profondità 585 mm</p>	altezza 1907 mm = altezza corpo (01) più altezza zoccolo Esecuzione opaca	WS	25 01	70
	altezza 2051 mm = altezza corpo (02) più altezza zoccolo Esecuzione opaca	WS	25 02	73
	altezza 2195 mm = altezza corpo (03) più altezza zoccolo Esecuzione opaca	WS	25 03	75

Spalle per highboard, Spalle per sopralzi, Spalle per pensili, Ripiani spalle

Sistema di spalle 25 mm

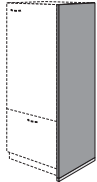
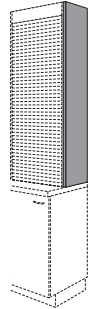
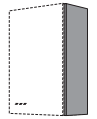
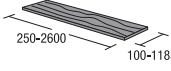
		Larghezza		Per tutti i programmi
 <p>Spalla per highboard continua fino a terra con base spalla profondità 585 mm</p>	altezza 1043 mm = altezza corpo più altezza zoccolo Esecuzione opaca	WS	25 104	53
	altezza 1475 mm = altezza corpo più altezza zoccolo Esecuzione opaca	WS	25 148	66
	altezza 1619 mm = altezza corpo più altezza zoccolo Esecuzione opaca	WS	25 162	72
 <p>Spalla per sopralzo Profondità 350 mm</p>	altezza 1144 mm = altezza corpo esecuzione opaca	WA	25 01	30
	altezza 1288 mm = altezza corpo esecuzione opaca	WA	25 02	31
	altezza 1432 mm = altezza corpo esecuzione opaca	WA	25 03	30
 <p>Spalla per pensile Profondità 350 mm</p>	altezza 291 mm = altezza corpo esecuzione opaca	WH	25 29	16
	altezza 363 mm = altezza corpo esecuzione opaca	WH	25 36	18
	altezza 579 mm = altezza corpo (01) esecuzione opaca	WH	25 01	24
	altezza 723 mm = altezza corpo (02) esecuzione opaca	WH	25 02	25
	altezza 867 mm = altezza corpo (03) esecuzione opaca	WH	25 03	27
 <p>Piano su spalle misura variabile Venatura legno orizzontale</p> <p>Larghezza variabile 250 - 2600 mm Profondità variabile 100 - 1185 mm</p> <p>Non indicato come sostituto di piano di lavoro.</p> <p>Calcolo per ogni mm² Calcolo minimo 0,5 m²</p>	al m ² esecuzione opaca	WB	25 H	81

Ripiani spalle

Sistema di spalle 25 mm

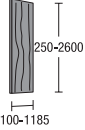
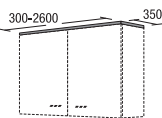
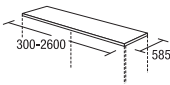
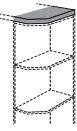
		Larghezza		Per tutti i programmi	
 <p>Spalla misura variabile Struttura legno verticale</p> <p>Altezza variabile 250 - 2600 mm Profondità variabile 100 - 1185 mm</p> <p>Non indicato come sostituto di piano di lavoro.</p> <p>Calcolo per ogni mm² Calcolo minimo 0,5 m²</p> <p>Ordinare separatamente la base spalla.</p> <p>Misura consigliata per lesene altezza corpo con profondità standard (AxP): Altezza corpo mobile x 585 mm</p>	al m ² esecuzione opaca	WB	25	V	81
 <p>Piano di copertura per pensile Venatura legno orizzontale</p> <p>Profondità 350 mm</p> <p>Calcolo per ogni mm</p>	al mtl esecuzione opaca	WB	25	350	26
 <p>Piano di copertura per highboard/colonna Venatura legno orizzontale</p> <p>Profondità 585 mm</p> <p>Non indicato come sostituto di piano di lavoro.</p> <p>Calcolo per ogni mm</p>	al mtl esecuzione opaca	WB	25	585	32
 <p>Piano di copertura con taglio obliquo per highboard/colonna Una smussatura a sinistra o destra</p> <p>Profondità 585 mm Larghezza max. 2600 mm Smusso = battuta</p> <p>Per terminali a giorno e mobili Vario considerare lateralmente una sporgenza di 25 mm.</p> <p>Calcolo per ogni mm</p>	al mtl per terminale a giorno esecuzione opaca	WBS	25	585A	55
	al mtl per mobile diagonale Esecuzione opaca	WBS	25	585V	55
	al mtl per terminale a giorno esecuzione opaca	WBS	25	585AA	81
<p>Piano di copertura con taglio obliquo per highboard/colonna Una smussatura a sinistra e destra</p> <p>Profondità 585 mm Larghezza max. 2600 mm</p> <p>Per terminali a giorno e mobili Vario considerare lateralmente una sporgenza di 25 mm.</p> <p>Calcolo per ogni mm</p>	al mtl per mobile diagonale Esecuzione opaca	WBS	25	585W	81

Ripiani spalle, Materiale bordo, Accessori

Sistema di spalle 25 mm

		Larghezza		Per tutti i programmi	
<p>Piano di copertura con taglio obliquo per highboard/colonna</p> <p>Terminale a giorno a sinistra, mobile diagonale a destra</p> <p><i>Profondità 585 mm</i> <i>Larghezza max. 2600 mm</i></p> <p><i>Per terminali a giorno e mobili Vario considerare lateralmente una sporgenza di 25 mm.</i></p> <p><i>Calcolo per ogni mm</i></p>	al mtl esecuzione opaca	WBS	25	585AV	81
	<p>Piano di copertura con taglio obliquo per highboard/colonna</p> <p>Terminale a giorno a destra, mobile Vario a sinistra</p> <p><i>Profondità 585 mm</i> <i>Larghezza max. 2600 mm</i></p> <p><i>Per terminali a giorno e mobili Vario considerare lateralmente una sporgenza di 25 mm.</i></p> <p><i>Calcolo per ogni mm</i></p>	al mtl esecuzione opaca	WBS	25	585VA
<p>Bordo spalla</p> <p>in tutti i colori delle lesene con bordo spesso senza colla a caldo</p> <p><i>Calcolo per ogni mm</i></p>	al mtl	WK	25		2
 <p>Base lesena</p> <p>per spalle spessore 25 mm</p> <p><i>In caso di progetti/soluzioni a isola indipendenti nell'ambiente, il cappello terminale della base spalla deve essere ordinato separatamente.</i></p>	profondità 585 mm	WASCH	25	585	6
	profondità 885 mm	WASCH	25	885	8
	profondità 1200 mm	WASCH	25	1200	10
	<p>Cappello terminale base lesena</p> <p>per base spalla 25 mm</p> <p><i>Per progetti/soluzioni a isola indipendenti nell'ambiente.</i></p>		WASCH	25	EK

Mensole

Elementi nicchia

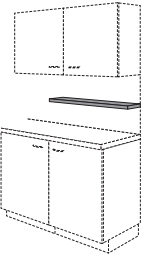

Mensola

spessore 25 mm, profondità 190 mm
bordo in laminato,
due dispositivi d'aggancio invisibili per montaggio a parete
(Non per pareti in cartongesso)

Max. portata per supporto 7 kg

Esecuzione materiale corpo

Non possibili fresature per lampada



Disponibile in tutti i colori di spalle da 25 mm

Calcolo per ogni 10 mm

al mtl
300 - 2600 mm

	Larghezza		Per tutti i programmi
BR	30	25	18
BR	40	25	19
BR	45	25	19
BR	50	25	20
BR	60	25	21
BR	65	25	22
BR	70	25	24
BR	80	25	26
BR	90	25	26
BR	100	25	28
BR	120	25	34
BR	V	25	54

Accessori mensola

				Larghezza	Articolo	Per tutti i programmi
	<p>Reggripiano per mensole, piani in vetro e piani di copertura</p> <p>2 pezzi in set</p> <p><i>Serve un set ogni 750 mm iniziati!</i></p> <p><i>Regolabile per spessore di materiale tra 8 mm e 50 mm</i> <i>Profondità massima del ripiano 320 mm</i> <i>Portata complessiva per ogni supporto 8 kg (incl. peso del ripiano)</i></p>	Tipo inox		30	ZN 850 E	6
		Nero struttura fine		30	ZN 850 S	6
		Tipo inox		24	ZN 18 E	8
		Nero struttura fine		24	ZN 18 S	7
	<p>Reggripiano per mensole, piani in vetro e piani di copertura</p> <p>2 pezzi in set</p> <p><i>Serve un set ogni 750 mm iniziati!</i></p> <p><i>Regolabile per spessore materiale da 8 mm a 40 mm</i> <i>profondità massima del ripiano 320 mm</i> <i>Portata totale per mensola 20 kg (incl. peso ripiano)</i> <i>Profondità supporto ripiano: 180 mm</i></p>					

Rivestimento posteriore

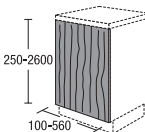
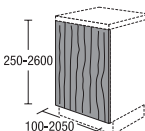
			Larghezza	Per tutti i programmi
<p>Materiale corpo senza bordi, spessore 16 mm</p> <p>in tutti i colori corpo due lati in laminato esterno inoltre in colori accessori</p> <p><i>Misure disponibili:</i> altezza: 150 - 2600 mm larghezza: 150 - 2050 mm</p> <p><i>Non disponibile nei colori dei lati a vista.</i></p> <p><i>Calcolo per ogni mm²</i> Calcolo minimo 0,5 m²</p>	m ²	KBO		35
 <p>Materiale corpo con bordo sottile, spessore 16 mm</p> <p>Struttura legno verticale in tutti i colori corpo due lati in laminato esterno inoltre in colori accessori</p> <p><i>Misure disponibili:</i> altezza: 250 - 2600 mm larghezza: 100 - 560 mm</p> <p><i>Non disponibile nei colori dei lati a vista.</i></p> <p><i>Tenere presente che sulle giunzioni dei piani la venatura del legno potrebbe non essere continua, bensì sfalsata.</i></p> <p><i>Calcolo per ogni mm²</i> Calcolo minimo 0,5 m²</p>	m ²	KBMM		42
 <p>Materiale corpo / Rivestimento schienale con bordo spesso, spessore 16 mm</p> <p>Struttura legno verticale in tutti i colori corpo due lati in laminato esterno inoltre in colori accessori</p> <p><i>Misure disponibili:</i> altezza: 250 - 2600 mm larghezza: 100 - 2050 mm</p> <p><i>Non disponibile nei colori dei lati a vista.</i></p> <p><i>Ordinare separatamente il materiale di fissaggio Z 670 o MZ KBM RW. Per le varianti dei mobili divisorii è necessario un fissaggio antibaltamento.</i></p> <p><i>Tenere presente che sulle giunzioni dei piani la venatura del legno potrebbe non essere continua, bensì sfalsata.</i></p> <p><i>Calcolo per ogni mm²</i> Calcolo minimo 0,5 m²</p>	m ²	KBM	V	42

Rivestimento posteriore

		Larghezza		Per tutti i programmi	
	<p>Materiale corpo / Rivestimento schienale con bordo spesso, spessore 16 mm</p> <p>Venatura legno orizzontale in tutti i colori corpo due lati in laminato esterno inoltre in colori accessori</p> <p><i>Misure disponibili:</i> altezza: 100 - 2050 mm larghezza: 250 - 2600 mm</p> <p><i>Non disponibile nei colori dei lati a vista.</i></p> <p><i>Ordinare separatamente il materiale di fissaggio Z 670 o MZ KBM RW. Per le varianti dei mobili divisori è necessario un fissaggio antiribaltamento. Tenere presente che sulle giunzioni dei piani la venatura del legno potrebbe non essere continua, bensì sfalsata.</i></p> <p><i>Calcolo per ogni mm² Calcolo minimo 0,5 m²</i></p>	m ²	KBM	H	42
	<p>Rivestimento schienale nel materiale della facciata</p> <p>Colori CF spessore 16 mm</p> <p>con bordo dello stesso colore</p> <p><i>Misure disponibili:</i> larghezza: 100 - 2050 mm altezza: 250 - 2600 mm</p> <p><i>Ordinare separatamente il materiale di fissaggio Z 670 o MZ KBM RW. Per le varianti dei mobili divisori è necessario un fissaggio antiribaltamento.</i></p> <p><i>Calcolo per ogni mm² Calcolo minimo 0,5 m²</i></p> <p><i>Laminati disponibili:</i> 112 Cappuccino 121 tino 133 Marrone vulcano 134 Alby Blue 158 Verde salvia 952 Petrol</p>	m ²	FM	V	50
	<p>Meccanismo a clip per rivestimento schienale</p> <p>2 coppie</p>		Z670		3
	<p>Accessori per montaggio per rivestimento schienale</p> <p>4 pezzi in set</p>		MZKBMRW		4

Annotazioni

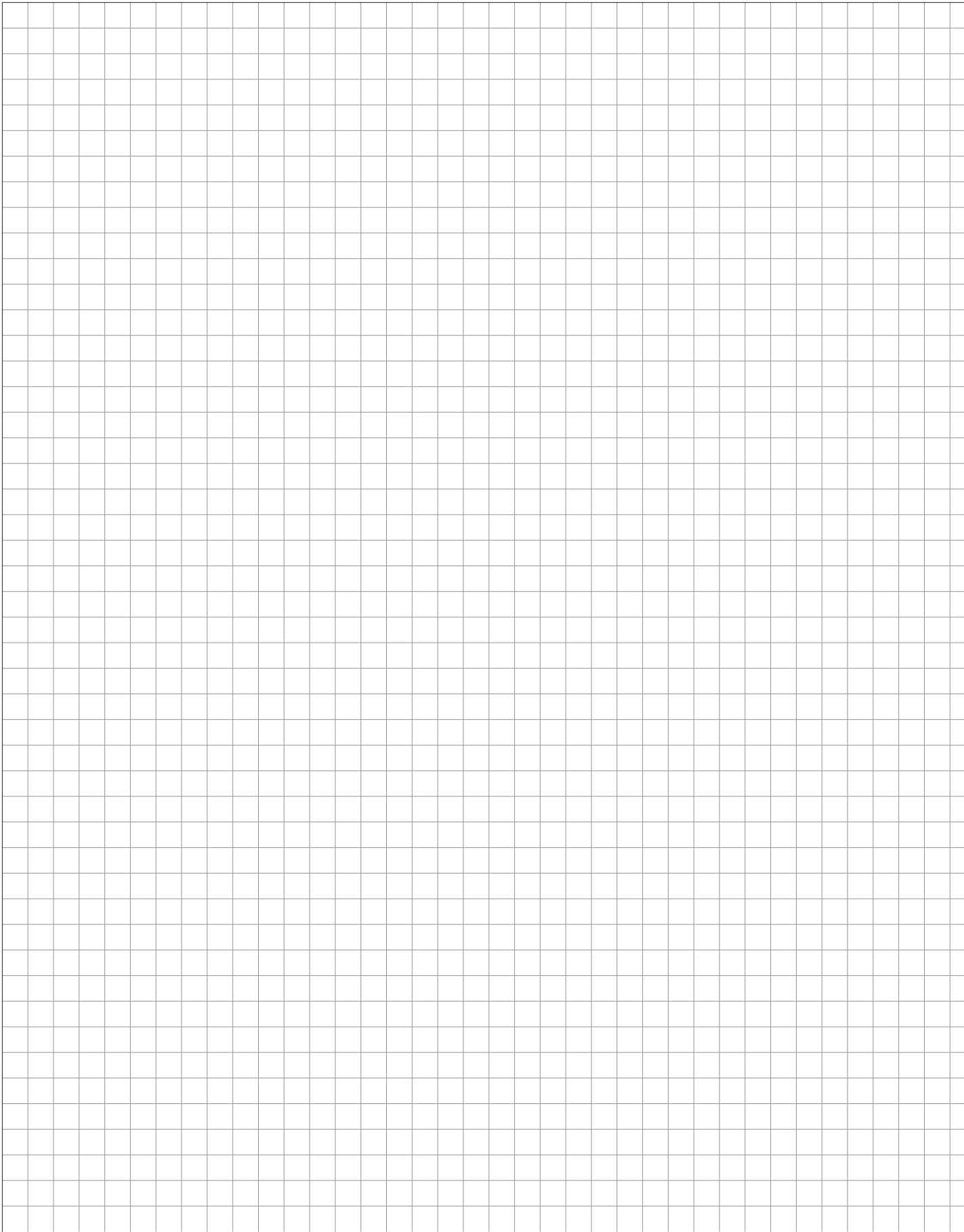

7. Piani di lavoro, nicchie

Piani di lavoro
Listelli coprifilo a muro
Pareti posteriori nicchia
Rivestimenti nicchia in vetro
Accessori per piani di lavoro/mensole/nicchie

Piani di lavoro, profili coprifilo a muro

Piani di lavoro, profili
coprifilo a muro

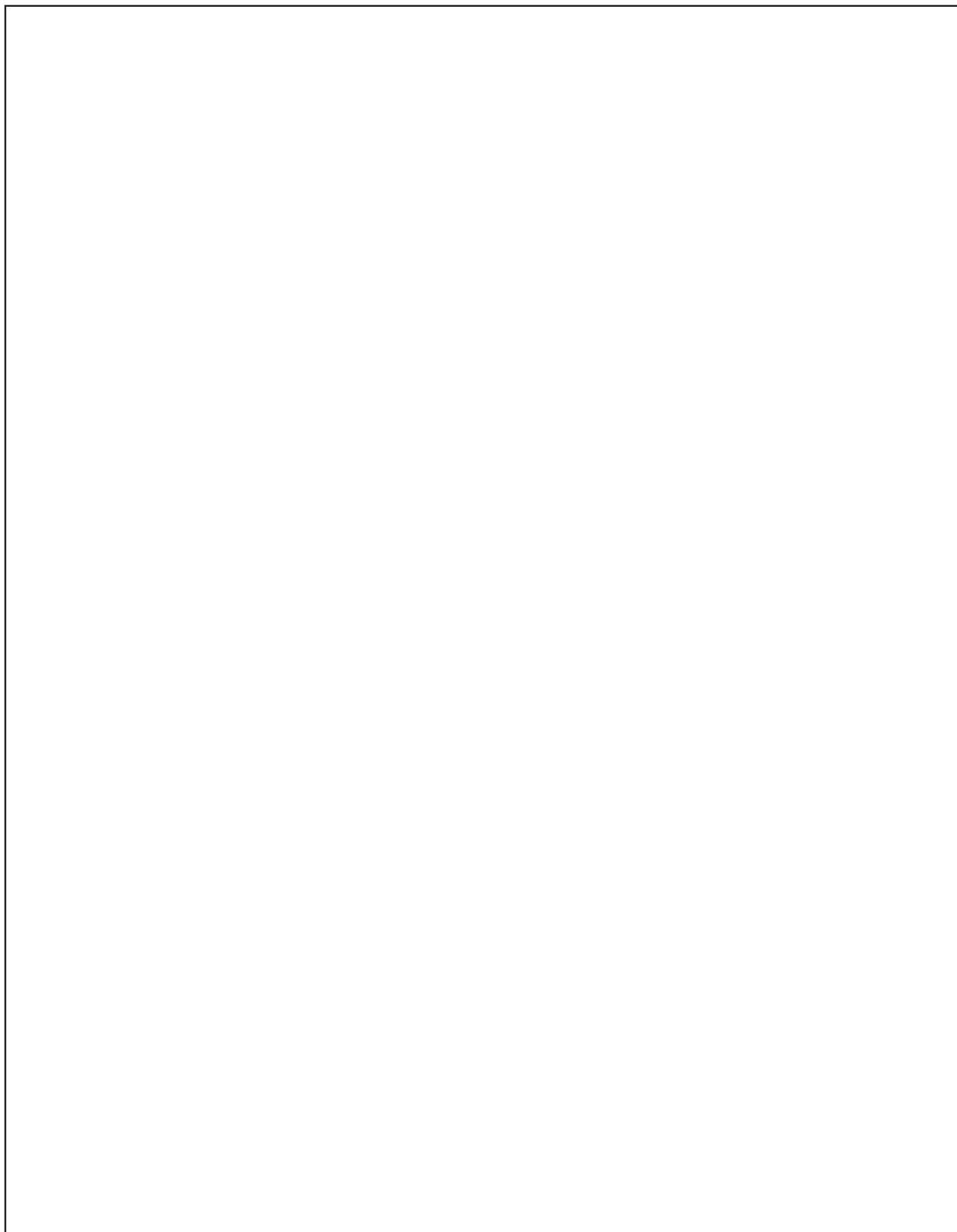



Piani di lavoro PLR

spessore ca. 40 mm



		Larghezza	Per tutti i programmi
 <p>Piano di lavoro profilo D</p> <p>Pannello spessore circa 40 mm con bordo anteriore stondato, entrambi i bordi anteriori con bordo in laminato come rivestimento pannello. Lunghezza max. 4000 mm, lunghezza/profondità min. 250 mm</p> <p><i>Per esecuzioni cromatiche vedere riepilogo piani di lavoro</i></p> <p><i>Per motivi tecnici di lavorazione, i piani di lavoro possono essere prodotti solo a partire da una lunghezza e/o profondità di 250 mm.</i></p> <p><i>Vengono calcolati 100 mm iniziati</i></p>	Profondità 600 mm / al mtl	PLR60	36
	Profondità 700 mm / al mtl	PLR70	51
	Profondità 800 mm / al mtl	PLR80	61
	Profondità 900 mm / al mtl	PLR90	75
	Profondità 1200 mm / al mtl	PLR120	95
 <p>Piano di lavoro angolare Profondità 750 mm, per angoli 1050 x 1050 mm</p> <p>per incasso di una base larghezza 600 mm con collegamento bilaterale 600 mm Misura angolo: 1050 x 1050 mm, profondità 750 mm</p> <p><i>Misure e collegamenti non modificabili</i></p> <p>Piano di lavoro angolare Variabile</p> <p>per incasso di una base con collegamento / bordi bilaterale</p> <p><i>Misura angolo / collegamento / bordi variabili</i></p>		PLR105	74
		PLRECKE	169
 <p>Piano di lavoro angolare Profondità 1167 mm, per angoli 1050 x 1050 mm</p> <p>per incasso di una base larghezza 600 mm con collegamento bilaterale 600 mm Misura angolo: 1050 x 1050 mm, profondità 1167 mm</p> <p><i>Misure e collegamenti non modificabili</i></p> <p>Piano di lavoro angolare Profondità 1061 mm, per angoli 900 x 900 mm</p> <p>per incasso di una base larghezza 400 mm con collegamento bilaterale 600 mm Misura angolo: 900 x 900 mm, profondità 1061 mm</p> <p><i>Misure e collegamenti non modificabili</i></p> <p>Piano di lavoro angolare Variabile</p> <p>per incasso di una base con collegamento / bordi bilaterale</p> <p><i>Misura angolo / collegamento / bordi variabili</i></p> <p><i>Da una profondità complessiva di 1200 mm il pannello è composto da due parti che devono essere montate sul posto.</i></p>		PLR10560	110
		PLR439060	100
		PLRECKE60	210

Le giunzioni angolari standard sono incluse nel prezzo dei piani di lavoro: giunzioni a 90°, con piani di lavoro angolari, soluzioni sporgenti o per prolunga piani.

7.01

Piani di lavoro PLS

spessore ca. 40 mm

		Larghezza	Per tutti i programmi		
 <p>Piano di lavoro Pannello spesso ca. 40 mm con bordo anteriore dritto, un bordo longitudinale e due bordi frontali con bordo in laminato come rivestimento pannello. Lunghezza max. 4000 mm, lunghezza minima / spessore 250 mm</p> <p>Rivestimento in plastica Bordi 1,00 mm PP</p> <p><i>Per esecuzioni cromatiche vedere riepilogo piani di lavoro</i></p> <p><i>Laminato standard bordo piano di lavoro come rivestimento pannello</i></p> <p><i>Laminato bordi disponibile in tutti i colori per rivestimento dei piani di lavoro.</i></p> <p><i>Per motivi tecnici di lavorazione, i piani di lavoro possono essere prodotti solo a partire da una lunghezza e/o profondità di 250 mm.</i></p> <p><i>Vengono calcolati 100 mm iniziati</i></p>	Profondità 600 mm / al mtl Profondità 700 mm / al mtl Profondità 800 mm / al mtl Profondità 900 mm / al mtl Profondità 1197 mm / al mtl	PLS60 PLS70 PLS80 PLS90 PLS120	36 51 61 75 95		
	 <p>Piano di lavoro angolare Profondità 750 mm, per angoli 1050 x 1050 mm per incasso di una base larghezza 600 mm con collegamento bilaterale 600 mm Misura angolo: 1050 x 1050 mm, profondità 750 mm</p> <p><i>Misure e collegamenti non modificabili</i></p>		PLS105	74	
		<p>Piano di lavoro angolare Variabile per incasso di una base con collegamento / bordi bilaterale</p> <p><i>Misura angolo / collegamento / bordi variabili</i></p>		PLSECKE	169
	 <p>Piano di lavoro angolare Profondità 1167 mm, per angoli 1050 x 1050 mm per incasso di una base larghezza 600 mm con collegamento bilaterale 600 mm Misura angolo: 1050 x 1050 mm, profondità 1167 mm</p> <p><i>Misure e collegamenti non modificabili</i></p>		PLS10560	110	
		<p>Piano di lavoro angolare Profondità 1061 mm, per angoli 900 x 900 mm per incasso di una base larghezza 400 mm con collegamento bilaterale 600 mm Misura angolo: 900 x 900 mm, profondità 1061 mm</p> <p><i>Misure e collegamenti non modificabili</i></p>		PLS439060	100
		<p>Piano di lavoro angolare Variabile per incasso di una base con collegamento / bordi bilaterale</p> <p><i>Misura angolo / collegamento / bordi variabili</i></p> <p><i>Da una profondità complessiva di 1197 mm il pannello è composto da due parti che devono essere montate sul posto.</i></p>		PLSECKE60	210

7.02

Le giunzioni angolari standard sono incluse nel prezzo dei piani di lavoro: giunzioni a 90°, con piani di lavoro angolari, soluzioni sporgenti o per prolunga piani.

Piani di lavoro PLS

spessore ca. 40 mm

	Larghezza	Per tutti i programmi
<p>Piano di lavoro</p> <p>Pannello spesso ca. 40 mm I bordi longitudinali e i due bordi frontali con bordo in laminato come rivestimento pannello Profondità 600 mm</p> <p><i>Per esecuzioni cromatiche vedere riepilogo piani di lavoro</i></p> <p><i>Laminato standard bordo piano di lavoro come rivestimento pannello</i></p>	PLS4060 30	12
	PLS4060 40	17
	PLS4060 45	21
	PLS4060 50	21
	PLS4060 60	25
	PLS4060 70	30
	PLS4060 80	34
	PLS4060 90	38
	PLS4060 100	43
	PLS4060 110	47
	PLS4060 120	51
	PLS4060 130	55
	PLS4060 140	60
	PLS4060 150	64
	PLS4060 160	68
	PLS4060 170	73
	PLS4060 180	77
	PLS4060 190	81
	PLS4060 200	86
	PLS4060 210	90
	PLS4060 220	94
	PLS4060 230	98
	PLS4060 240	103
	PLS4060 250	107
	PLS4060 260	111
	PLS4060 270	116
	PLS4060 280	120
	PLS4060 290	124
	PLS4060 300	129

Le giunzioni angolari standard sono incluse nel prezzo dei piani di lavoro:
giunzioni a 90°, con piani di lavoro angolari, soluzioni sporgenti o per prolunga piani.

7.03

Informazione di progettazione per piani di lavoro da 25 mm

Aspetti generali:

- Superficie, laminato stratificato, bordi anteriori e laterali selezionabili con bordo spesso
- Spessore pannello: ca. 25 mm
- Decorazioni disponibili v. tabella piani di lavoro
- Possibile solo bordo piano di lavoro in PLS
- Tra la superficie del piano di lavoro e i bordi possono verificarsi differenze di colore a causa dei diversi materiali

Indicazioni per la progettazione:

Non è possibile la combinazione del piano di lavoro spesso 25 mm con i seguenti mobili:

- Mobili a sorpalzo con collegamento a colonne o pensili con linea continua del bordo superiore
- Scaffali nicchia sotto pensili

Indicazioni per la progettazione basi forno:

- Gli intagli per le superfici di cottura vanno eseguiti in opera
- L'installazione filotop delle superfici di cottura non è possibile
- Osservare rigorosamente le istruzioni di montaggio del rispettivo produttore dell'elettrodomestico
- Indicare nell'ordinazione il tipo di apparecchio della superficie di cottura
- Nei piani di cottura forniti da noi le graffe di fissaggio in dotazione sono adatte per piani di lavoro di 25 mm
- I listelli sottopiano per le superfici di cottura (apparecchi di terzi) devono essere inclusi nell'ordine se necessari (articolo MZAPL25)

Indicazioni per la progettazione di lavastoviglie:

- Nell'area di fissaggio del lavello, i lati della base situati nell'intaglio devono essere eventualmente staccati.
- Le lavastoviglie con superficie di scarico nel lavandino soprastante devono essere abbassate per l'installazione. L'altezza dello zoccolo necessario deve essere almeno di 115 mm o 165 mm per apparecchi XXL
- Per montare il listello distanziale, la lavastoviglie deve essere abbassata di 16 mm
- Ordinare a parte il listello distanziale ZVD 60 16 per apparecchi ribassati
- Osservare rigorosamente le istruzioni di montaggio del rispettivo produttore dell'elettrodomestico
- Indicare nell'ordinazione il tipo di apparecchio

Indicazioni per la progettazione delle basi sottolavello:

- Nei lavelli in granito forniti da noi le graffe di fissaggio in dotazione sono adatte per piani di lavoro di 25 mm
- Nei lavelli in acciaio inox forniti da noi il materiale di fissaggio (articolo MZAPL25) deve essere incluso nell'ordine di ogni commessa
- Gli intagli per i lavelli a incasso vanno eseguiti in opera
- L'installazione filotop dei lavelli a incasso non è possibile
- Osservare rigorosamente le istruzioni di montaggio del rispettivo produttore
- Larghezza base sottolavello necessaria: intaglio lavello più 65 mm
- Indicare nell'ordinazione il tipo di lavello

Piani di lavoro PLS

spessore ca. 25 mm

		Larghezza	Per tutti i programmi	
 <p>Piano di lavoro Pannello spesso ca. 25 mm con bordo anteriore diritto, un bordo longitudinale e due bordi frontali con bordo in laminato come rivestimento pannello. Lunghezza max. 4000 mm, lunghezza minima / spessore 250 mm</p> <p>Rivestimento in plastica Bordi 1,0 mm PP</p> <p><i>Per esecuzioni cromatiche vedere riepilogo piani di lavoro</i></p> <p><i>Laminato standard bordo piano di lavoro come rivestimento pannello</i></p> <p><i>Laminato bordi disponibile in tutti i colori per rivestimento dei piani di lavoro.</i></p> <p><i>Per motivi tecnici di lavorazione, i piani di lavoro possono essere prodotti solo a partire da una lunghezza e/o profondità di 250 mm.</i></p> <p><i>Vengono calcolati 100 mm iniziati</i></p>	Profondità 600 mm / al mtl Profondità 700 mm / al mtl Profondità 800 mm / al mtl Profondità 900 mm / al mtl Profondità 1200 mm / al mtl	PLS2560 PLS2570 PLS2580 PLS2590 PLS25120	40 62 71 84 102	
	 <p>Piano di lavoro angolare Profondità 750 mm, per angoli 1050 x 1050 mm per incasso di una base larghezza 600 mm con collegamento bilaterale 600 mm Misura angolo: 1050 x 1050 mm, profondità 750 mm</p> <p><i>Misure e collegamenti non modificabili</i></p>		PLS25105	92
		<p>Piano di lavoro angolare Variabile per incasso di una base con collegamento / bordi bilaterale</p> <p><i>Misura angolo / collegamento / bordi variabili</i></p>		PLS25ECKE
	 <p>Piano di lavoro angolare Profondità 1167 mm, per angoli 1050 x 1050 mm per incasso di una base larghezza 600 mm con collegamento bilaterale 600 mm Misura angolo: 1050 x 1050 mm, profondità 1167 mm</p> <p><i>Misure e collegamenti non modificabili</i></p>		PLS2510560	128
		<p>Piano di lavoro angolare Profondità 1061 mm, per angoli 900 x 900 mm per incasso di una base larghezza 400 mm con collegamento bilaterale 600 mm Misura angolo: 900 x 900 mm, profondità 1061 mm</p> <p><i>Misure e collegamenti non modificabili</i></p>		PLS25439060
<p>Piano di lavoro angolare Variabile per incasso di una base con collegamento / bordi bilaterale</p> <p><i>Misura angolo / collegamento / bordi variabili</i></p> <p><i>Da una profondità complessiva di 1197 mm il pannello è composto da due parti che devono essere montate sul posto.</i></p>			PLS25ECKE60	228

Le giunzioni angolari standard sono incluse nel prezzo dei piani di lavoro: giunzioni a 90°, con piani di lavoro angolari, soluzioni sporgenti o per prolunga piani.

7.05

Piani di lavoro PLS

spessore ca. 25 mm

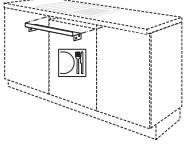
		Larghezza	Per tutti i programmi
	Listello distanziatore per elettrodomestici ribassati metallo verniciato a fuoco grigio argento	ZVD 60 16	4
	Set montaggio per lavelli/piani di cottura con piani di lavoro da 25 mm 3 listelli sottopiano nel set, 16 x 12 mm Lunghezza: 840 mm	MZAPL25	13

7.06

Le giunzioni angolari standard sono incluse nel prezzo dei piani di lavoro:
giunzioni a 90°, con piani di lavoro angolari, soluzioni sporgenti o per prolunga piani.

Calcolo di tavoli d'appoggio e piani di lavoro Vario

La base per il calcolo dei tavoli d'appoggio è costituita dai prezzi dei piani di lavoro di PLS.

Si aggiungono i sovrapprezzi per bordi posteriori, arrotondamenti, intagli obliqui e angolari.

Per i piedini e gli accessori per i piani di lavoro si veda la seguente sottorubrica Accessori per piani di lavoro / banchi a penisola / nicchie.

Le dimensioni massime per tavoli d'appoggio (900 x 1600 mm) non dovrebbero essere superate.

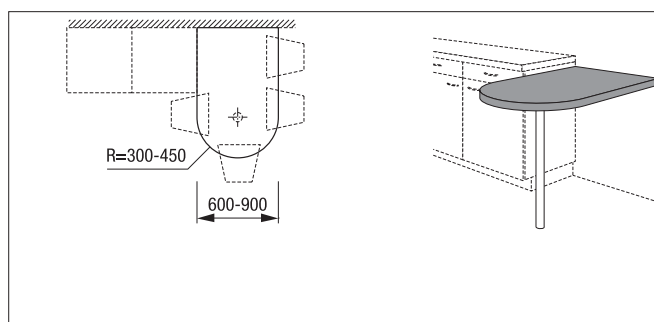

Tavolo d'appoggio con stondatura semicircolare

Esempio qui accanto in esecuzione PLS

1 piano di lavoro PLS (lunghezza x profondità)

1 schienale con bordo PLS (AUS 5600)

1 stondatura semicircolare (AUS 9000)

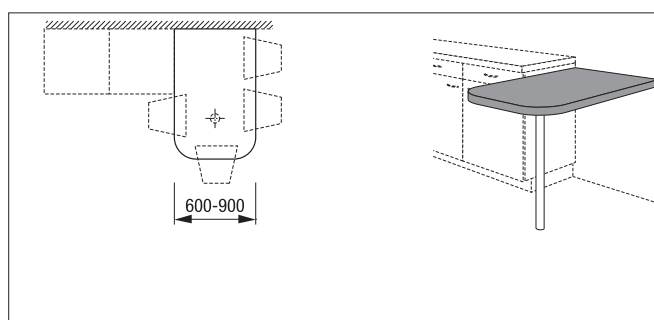

Tavolo d'appoggio con angoli arrotondati

Esempio qui accanto in esecuzione PLS

1 piano di lavoro PLS (lunghezza x profondità)

1 schienale con bordo PLS (AUS 5600)

2 angoli arrotondati per PLS (2 x AUS 7000)

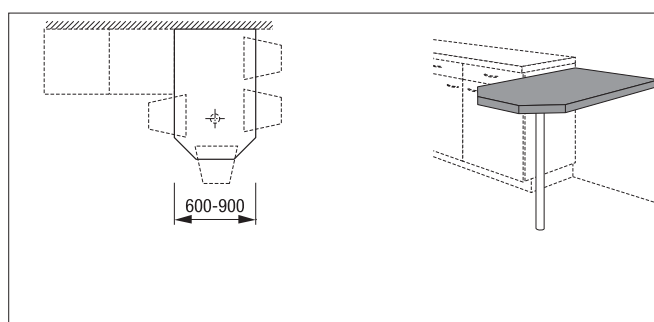

Tavolo d'appoggio con angoli smussati

Esempio qui accanto in esecuzione PLS

1 piano di lavoro PLS (lunghezza x profondità)

1 schienale con bordo PLS (AUS 5600)

2 angoli smussati con bordo PLS (2 x AUS 3000)

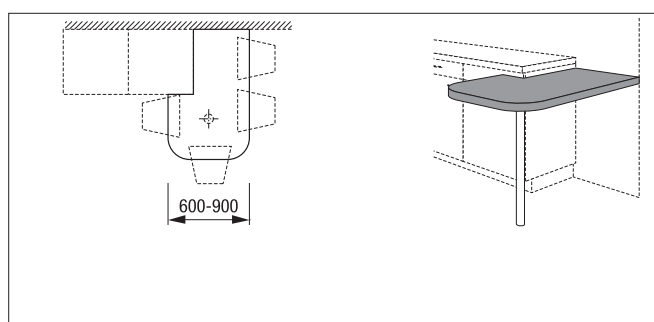

Tavolo d'appoggio con angoli arrotondati e taglio angolare

Esempio qui accanto in esecuzione PLS

1 piano di lavoro PLS (lunghezza x profondità)

1 schienale con bordo PLS (AUS 5600)

2 angoli arrotondati per PLS (2 x AUS 7000)

1 taglio angolare come da schizzo con bordo PLS (AUS 4000)

Calcolo di tavoli d'appoggio e piani di lavoro Vario

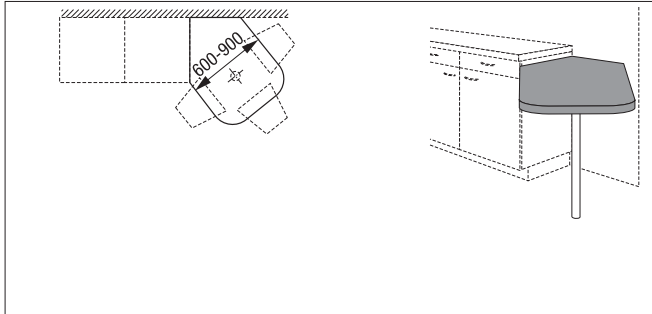

Tavolo d'appoggio con angoli arrotondati e taglio obliquo

Esempio qui accanto in esecuzione PLS

- 1 piano di lavoro PLS (lunghezza x profondità)
- 1 schienale con bordo PLS (AUS 5600)
- 2 angoli arrotondati per PLS (2 x AUS 7000)
- 2 tagli obliqui come da schizzo con bordo PLS (2 x AUS 3000)

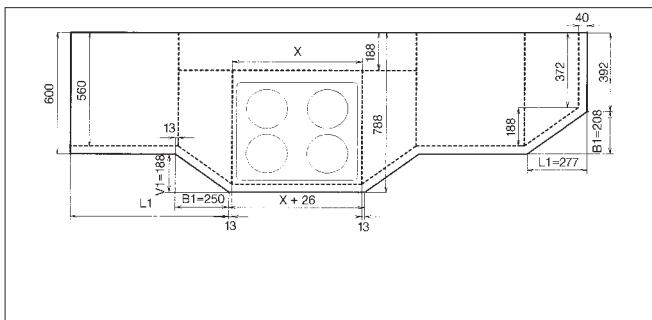

Piano di lavoro diagonale

Esempio con esecuzione PLS

- 1 piano di lavoro PLS (lunghezza x profondità)
- 2 intagli angolari con bordo PLS (2 x AUS 4000)
- 1 smussatura con bordo PLS (AUS 3000)



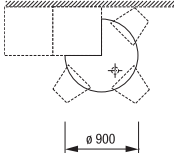
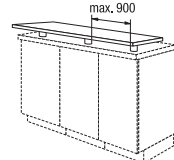
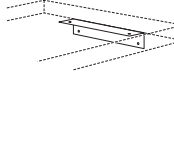



Tavoli d'appoggio

		Larghezza	Per tutti i programmi
 <p>Supplemento per piano tavolo d'appoggio in esecuzione circolare Diametro 600-900 mm <i>Esempio in aggiunta 1 x AUS 4000</i> Ordinare a parte il piano di lavoro.</p>		AUS9900	56
 <p>Ripiano bar profondità 500 mm Pannello spesso ca. 40 mm in associazione con console con bordo perimetrale in ABS <i>Per rivestimento ed esecuzione bordi vedere piani di lavoro</i> Ripiano bar non modificabile in profondità e forma. Ordinare a parte mensole per ripiano bar. Vedere accessori In caso di modifiche ordinare PLS 60 con gli intagli relativi Non si dovrebbe superare la distanza massima di 900 mm tra le consolle. È obbligatorio rispettare le avvertenze delle istruzioni per il montaggio delle consolle. Vengono calcolati 100 mm iniziati</p>	al mtl	PLS50	38
 <p>squadretta per fissaggio a parete di piani di lavoro incl. viti e tasselli Lunghezza: 250 mm, angolo 40 x 40 mm</p>		MZAPLWI	6

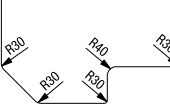
Le giunzioni angolari standard sono incluse nel prezzo dei piani di lavoro: giunzioni a 90°, con piani di lavoro angolari, soluzioni sporgenti o per prolunga piani.

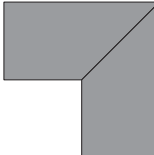
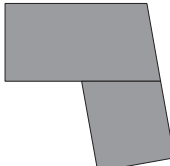
7.09







Supplementi per piani di lavoro e prezzi materiali

		Larghezza	Per tutti i programmi
<p>Avvertenza: La sporgenza del piano di lavoro rispetto al corpo per le varianti di maniglia n. 760 e 800 e per i frontali con maniglia incassata integrata è di soli 30 mm invece di 40 mm.</p>			
<p>Stondatura Ci riserviamo la facoltà, in caso di intagli e smussature, di arrotondare gli angoli esterni con 30 mm e interni con 40 mm.</p> 			
<p>Supplemento per prefresatura intaglio per lavelli e piani cottura da incasso per ogni prefresatura intaglio <i>La sigillatura degli intagli deve essere eseguita in opera.</i> <i>Intagli nel piano di lavoro possibili per tutti i lavelli e piani cottura rettangolari. Indicare la misura dell'intaglio!</i> <i>Non disponibile per spessore piano di lavoro di 25 mm</i></p> 	AUS1000		6
<p>Supplemento giunzione angolare dei piani di lavoro su smussatura per ogni piano</p> 	AUS3500		12
<p>Supplemento giunzione angolare dei piani di lavoro Possibile angolo ambiente da 70° a 110° Supplemento a giunzione <i>Possibile angolo ambiente da 70° a 110°</i></p> 	AUS3600		12
<p>Supplemento taglio obliquo ricoperto con bordo ABS Lato anteriore rivestito con bordo diritto per ogni taglio obliquo <i>Smussatura minima: 40 x 40 mm</i></p> 	AUS3000		12
<p>Supplemento angolo stonato come da schizzo ogni stondatura <i>Raggio minimo 30 mm</i></p> 	AUS7000		14
<p>Supplemento smusso con bordo PLR Smussi e lato frontale con bordo PLR</p> 	ogni taglio obliquo per terminali a giorno AUS7700 per ogni taglio obliquo per mobili diagonali a fine composizione AUS7800 Taglio obliquo variabile Smussatura minima 100 x 100 mm AUS7900		61 61 74

7.10

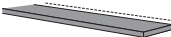
Le giunzioni angolari standard sono incluse nel prezzo dei piani di lavoro: giunzioni a 90°, con piani di lavoro angolari, soluzioni sporgenti o per prolunga piani.

Supplementi per piani di lavoro e prezzi materiali

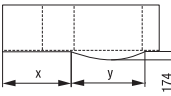
		Larghezza	Per tutti i programmi
 <p>Stondatura semicircolare secondo disegno</p>	AUS9000		28
 <p>Supplemento lato frontale piano di lavoro con bordo PLR ogni lato <i>A partire da 20 possibile sporgenza del pannello.</i></p>	AUS7500		22
 <p>Supplemento riduzione profondità piano di lavoro al pezzo</p>	AUS5500		5
 <p>Supplemento piano di lavoro sul retro con bordo ABS al m/l bordo <i>Calcolo per ogni mm</i></p>	AUS5600		7
 <p>Supplemento taglio angolare ricoperto con bordo ABS al pezzo <i>Intaglio angolo minimo: 40 x 40 mm</i></p>	AUS4000		15
 <p>Supplemento taglio angolare senza bordo al pezzo <i>Intaglio angolo minimo: 40 x 40 mm</i></p>	AUS4100		9
 <p>Supplemento piano di lavoro PLS con bordo anteriore stonato al mtl <i>Nelle basi larghezza 900 mm con facciata bombata la larghezza della stondatura è di circa 1000 mm</i> <i>Calcolo per ogni mm</i> <i>x = lunghezza y = larghezza</i></p>	AUS6720		20
<p>Supplemento per lavorazione speciale piano di lavoro Il supplemento è valido anche per tutte le forme dei piani di lavoro non raffigurare nel manuale. <i>La realizzabilità della forma desiderata per il piano di lavoro deve essere verificata prima della conferma.</i></p>	AUSSOND		127
<p>Bordo pannello diritto 1,4 mm ABS con colla termica <i>in tutti i colori dei piani</i> <i>Calcolo per ogni mm</i></p>	al mtl	PLK1000	2

Le giunzioni angolari standard sono incluse nel prezzo dei piani di lavoro: giunzioni a 90°, con piani di lavoro angolari, soluzioni sporgenti o per prolunga piani.

7.11

Listelli coprifilo a muro

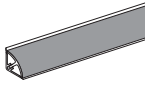
		Larghezza	Per tutti i programmi
 <p>Listello coprifilo a muro Altezza 25 mm, profondità 25 mm composto da: listello per fissaggio, listello di copertura a incastro</p> <p><i>Esecuzione laminato</i></p> <p><i>Esecuzione in tutti i colori dei piani di lavoro, esecuzione in laminato</i> Altre varianti di colore:</p> <p><i>Color acciaio inox n. 558</i> <i>Nero n. 120</i></p> <p><i>Disponibile solo in lunghezze fisse.</i></p>	L1	200	9
	L1	300	14
	L1	400	17
<p>Coprifilo a muro - Accessori Set di angoli e cappellotti per listelli coprifilo a muro</p> <p>consistente di: 2 terminali sinistri 2 terminali destri 2 angoli esterni 90° 4 angoli interni 90° 2 angoli interni 135°</p> <p><i>Esecuzione laminato</i></p>	MZWAP		4

Pareti posteriori nicchia

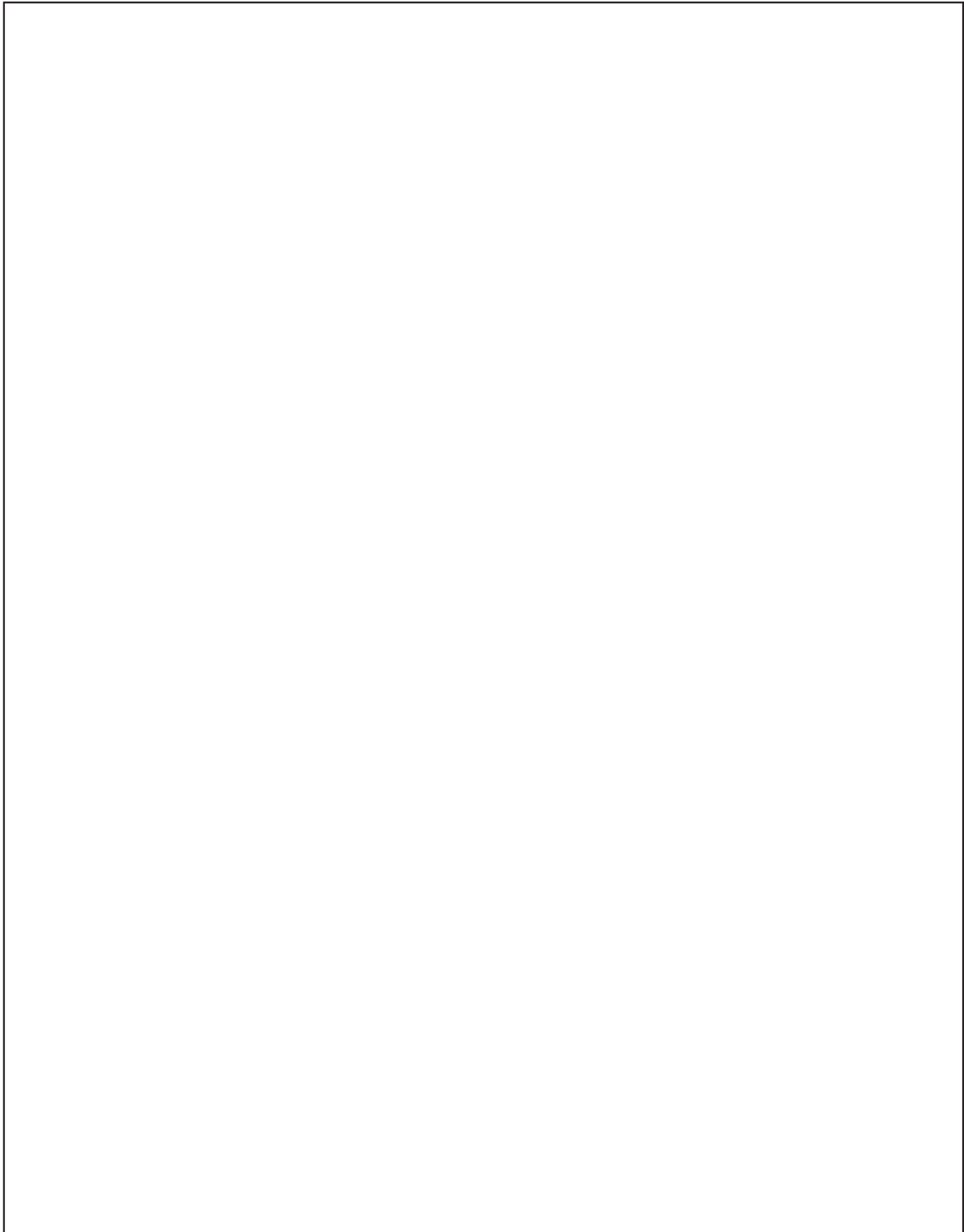

Pareti posteriori nicchia

Pareti posteriori nicchia

Elemento a giorno modulare per nicchia

Elementi nicchia

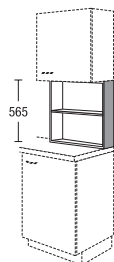

Elemento a giorno modulare

Profondità 163 mm

1 ripiano montato fisso

Esecuzione materiale corpo

Non disponibile nei colori dei lati a vista.

	Larghezza			Per tutti i programmi
HR	30	57	16M	71
HR	40	57	16M	76
HR	45	57	16M	80
HR	50	57	16M	83
HR	60	57	16M	98
HR	80	57	16M	103
HR	90	57	16M	107

Pareti posteriori nicchia

Elementi nicchia

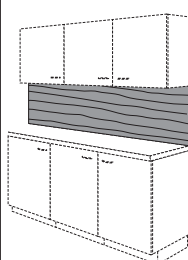
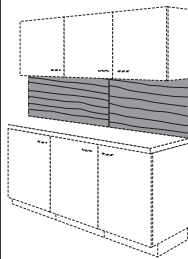
				Larghezza	Per tutti i programmi
 <p>Rivestimento nicchia tra piano di lavoro e pensili, spessore circa 16 mm altezza 565 mm, larghezza 150-2600 mm,</p> <p><i>Esecuzione nel colore del piano di lavoro (si prega indicare) (la sensazione tattile può essere diversa)</i></p> <p><i>In caso di irregolarità della parete, creare prima una superficie piana.</i></p> <p><i>Andamento della venatura parallelo al piano di lavoro</i></p> <p><i>Tenere presente che sulle giunzioni dei piani la venatura del legno potrebbe non essere continua, bensì sfalsata.</i></p> <p><i>Con i piani di cottura a gas si deve mantenere una distanza minima di 100 mm dalla parete fondo nicchia.</i></p>  <p><i>Se si impiega il coprifilo a muro combinato, tenere conto dello spessore del profilo (5 mm) sul piano di lavoro.</i></p> <p><i>Se si impiega il coprifilo di tenuta, tenere conto dello spessore del profilo (5 mm) sull'altezza della parete fondo nicchia.</i></p> <p><i>Calcolo per ogni mm</i></p>	al mtl	NR	565	32	
	<p>Rivestimento nicchia come prima, ma tra piano di lavoro da 25 mm e pensili, spessore ca. 16 mm altezza 580 mm, larghezza 150-2600 mm,</p> <p><i>Calcolo per ogni mm</i></p>	al mtl	NR	580	37
	<p>Rivestimento nicchia come prima, ma altezza 150 mm, larghezza 150-2600 mm,</p> <p><i>Calcolo per ogni mm</i></p>	al mtl	NR	150	11
	<p>Pareti fondo nicchia misura variabile come prima, ma altezza 150-1230 mm, larghezza 150-2600 mm,</p> <p><i>Calcolo per ogni mm²</i> <i>Calcolo minimo 0,5 m²</i></p>	m ²	NR	V	75

Pareti posteriori nicchia

Elementi nicchia

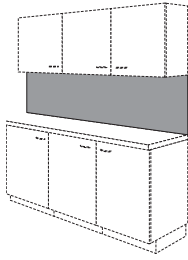
		Larghezza		Per tutti i programmi	
 <p>Rivestimento nicchia con motivo figurativo tra piano di lavoro e pensili, spessore circa 16 mm altezza 565 mm, larghezza 150-2650 mm,</p> <p><i>Pannello di supporto con motivo stampato (per i motivi vedere il riassunto programma)</i></p> <p><i>Il colore del bordo è bianco su tutti i lati</i></p> <p><i>In caso di irregolarità della parete, creare prima una superficie piana.</i></p> <p><i>Tenere presente che sulle giunzioni dei piani i motivi non sono continui.</i></p> <p><i>Con i piani di cottura a gas si deve mantenere una distanza minima di 100 mm dalla parete fondo nicchia.</i></p> <p><i>Calcolo per ogni mm</i></p>	al mtl	NRM	V		47
	<p>Rivestimento nicchia con motivo figurativo come prima, ma tra piano di lavoro da 25 mm e pensili, spessore ca. 16 mm altezza 580 mm, larghezza 150-2650 mm,</p> <p><i>Calcolo per ogni mm</i></p>	al mtl	NRM	V	580

Rivestimenti nicchia in vetro

Elementi nicchia

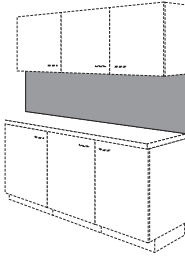
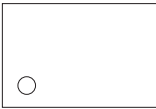
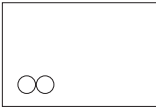
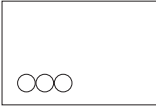
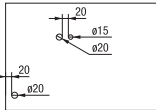
		Larghezza		Per tutti i programmi	
 <p>Rivestimenti nicchia in vetro</p> <p>Spessore 16 mm, spessore vetro ESG 4 mm, applicato su un pannello portante. Bordi in alluminio anodizzato argento I bordi del vetro sono levigati. Necessario schienalino combinazione LG 200/400 in basso.</p> <p>con altezza e larghezza variabili</p> <p>Lunghezza max. 2500 mm altezza max. 1200 mm Lunghezza min.: 250 mm.</p> <p>Altezza minima senza lavorazione 100 mm, con lavorazione 250 mm. Necessario disegno con misure concrete. Non è possibile una modifica successiva (in opera)!</p> <p>Per i piani cottura a gas, mantenere una distanza minima di 100 mm dalla nicchia in vetro.</p> <p>Se si impiega il coprifilo a muro combinato, tenere conto dello spessore del profilo (5 mm) sul piano di lavoro.</p> <p>Se si impiega il coprifilo di tenuta, tenere conto dello spessore del profilo (5 mm) sull'altezza della parete fondo nicchia.</p> <p>(Colori vetro v. tabella programma)</p> <p>Il servizio di consegna rapida non è possibile per questo articolo.</p> <p>Calcolo per ogni mm² Calcolo minimo 0,5 m²</p>	m ²	NRG	V	149	
	 <p>Intaglio per interruttore/presa</p> <p>per parete fondo nicchia in vetro</p> <p>Misure fino a centro foro Distanza minima dal bordo esterno al centro del foro: 68 mm</p> <p>Con 2 o 3 fori Distanza da centro foro a centro foro 72 mm</p> <p>AUS 1S G</p>	Foro Ø 1 x 68 mm	AUS1SG		13
		Foro Ø 2 x 68 mm	AUS2SG		19
		Foro Ø 3 x 68 mm	AUS3SG		23
Foro Ø 4 x 68 mm		AUS4SG		27	
 <p>AUS 2S G</p>					
 <p>AUS 3S G</p>					
 <p>Foro nel rivestimento posteriore nicchia</p> <p>In caso di un foro, la distanza che va dal bordo esterno al bordo del foro deve corrispondere almeno al diametro del foro stesso (vedi disegno).</p> <p>La distanza tra i fori deve corrispondere almeno al diametro del foro più grande (vedi disegno).</p> <p>Con Ø foro inferiore a 68 mm viene perforato solo il vetro. Il foro del materiale portante deve essere realizzato dal committente.</p>	Foro Ø 5-12 mm	AUS12G		13	
	Foro Ø 13-50 mm	AUS50G		19	
	Foro Ø 51-100 mm	AUS100G		23	

Rivestimenti nicchia in vetro

Elementi nicchia

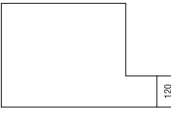
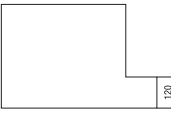
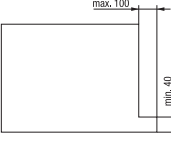
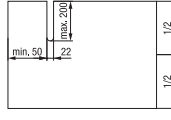
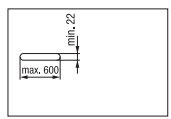
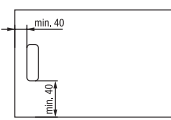
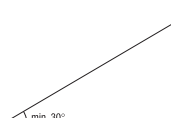
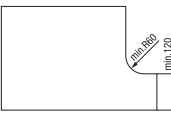
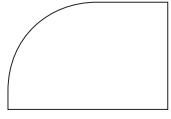
	Larghezza	
<p>Intaglio angolare per parete fondo nicchia in vetro</p> <p>Raggio interno intaglio 11 mm. I bordi del vetro sono levigati.</p>  <p>Oltre all'intaglio angolare deve rimanere un bordo della lunghezza min. di 50 mm.</p> <p>La misura dell'intaglio deve essere al massimo pari alla metà della misura del vetro.</p> <p>Se nel caso di un intaglio rimanesse meno di 120 mm dal bordo (nell'esempio 40 mm), la larghezza dell'intaglio non deve superare i 100 mm.</p>   	AUS4G	28
<p>Intaglio per parete fondo nicchia in vetro</p> <p>Con raggio interno di 11 mm. I bordi del vetro nell'intaglio sono rettificati</p>  <p>Nel caso di incavi ad asola la larghezza massima è di 120 mm e l'altezza minima è di 22 mm.</p> <p>Le distanze dal bordo sono nel caso di incavi 40 mm e rispettivamente 120 mm</p> <p>La misura dell'intaglio deve essere al massimo pari alla metà della misura del vetro.</p>  <p>Nel caso di incavi devono rimanere almeno 40 mm e rispettivamente 120 mm dal bordo.</p>	AUS44G	37
<p>Smusso per parete fondo nicchia in vetro</p> <p>I bordi del vetro sono smussati e levigati.</p> 	AUS3G	28
<p>Stondatura su schienale nicchia in vetro</p> <p>Raggio interno a partire da 11 mm. I bordi sono rettificati. Con raggio esterno i bordi del vetro sono smussati e rettificati.</p>  <p>A partire da un raggio interno di 60 mm il bordo è smussato e rettificato.</p> 	AUS7G	28

Per tutti i programmi

Rivestimenti nicchia in vetro

Elementi nicchia

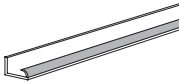
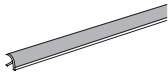
		Larghezza	Per tutti i programmi
 <p>Schienalino combi alt. 30 mm, prof. 24 mm consistente di listello per il montaggio di rivestimenti parete o profilo di chiusura incluso set accessori LGZ 1</p> <p><i>Nei progetto con parete fondo nicchia, considerare lo spessore del coprifilo a muro combinato (5 mm) su quello del piano di lavoro.</i></p> <p><i>Esecuzione colore: tipo inox n. 199 Nero n. 120</i></p>	LG	200	7
	LG	400	13
	Set accessori per schienalino combi di colore grigio, sia per alluminio che tipo inox consistente in: 2 terminali sinistri 2 terminali destri	LGZ1	
 <p>Profilo di copertura per profilo coprifilo combi da fissare al listello di montaggio incluso set accessori LAZ 1 per ogni ordinazione</p> <p><i>Esecuzione colore: tipo inox n. 199 Nero n. 120</i></p>	LA	200	9
	LA	400	17
	Set accessori per profilo di chiusura di colore grigio, sia per alluminio che tipo inox consistente in: 4 angoli interni 90° 2 angoli esterni 90° 2 angoli interni 135° 2 terminali sinistri 2 terminali destri	LAZ1	

Accessori di piani di lavoro e nicchie

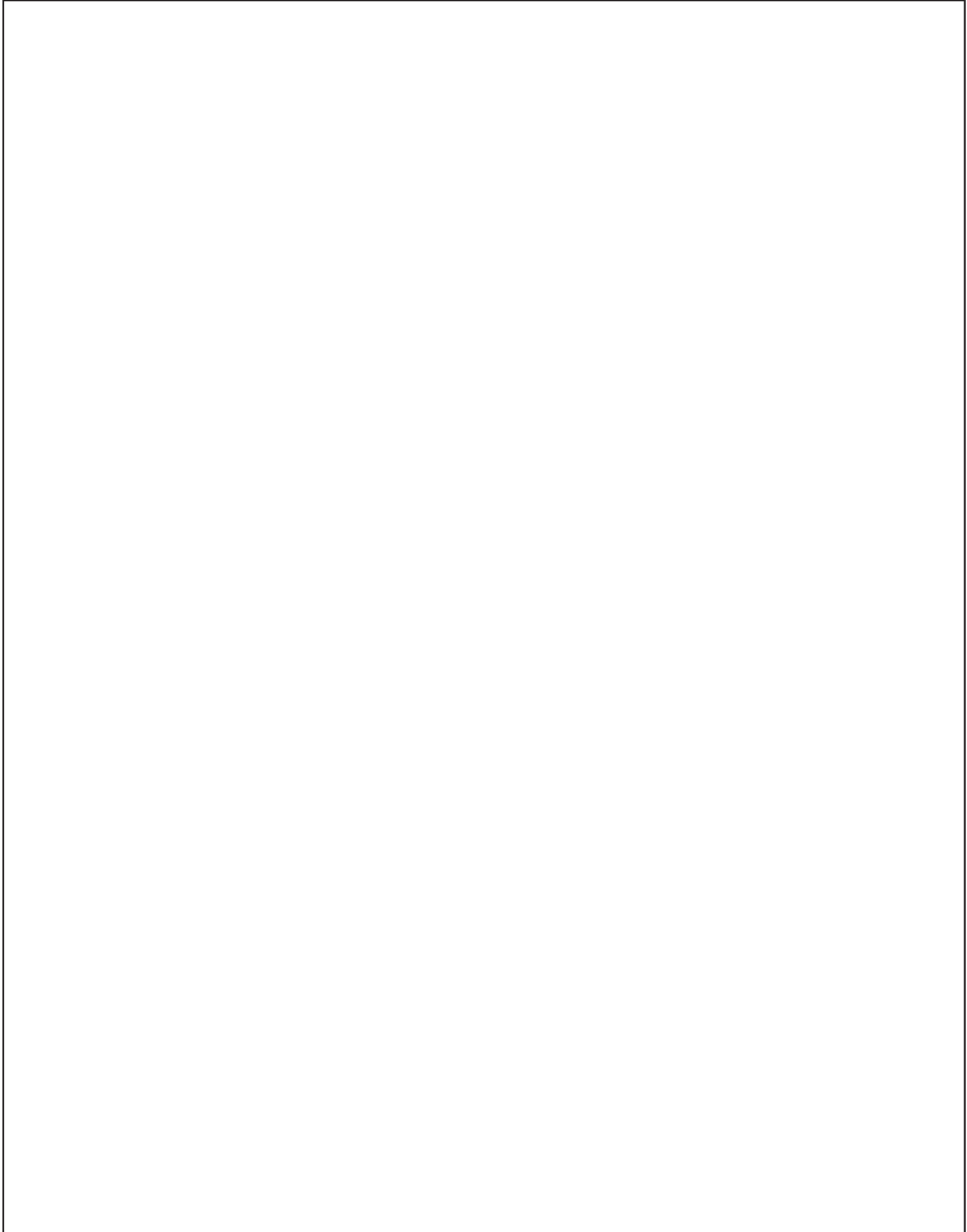





Accessori di piani di lavoro
e nicchie

Accessori per piani di lavoro

		Larghezza	Articolo	Per tutti i programmi
 <p>Gamba di sostegno per tavoli da appoggio tondo Cromo lucido tubo inox Ø 60 mm regolazione in altezza 30 mm Portata max. 150 kg</p>	da 705 a 735 mm	60	ZF 705 C	8
	da 820 a 850 mm	60	ZF 820 C	9
	da 870 a 900 mm	60	ZF 870 C	10
	da 920 a 950 mm	60	ZF 920 C	11
	da 1100 a 1130 mm	60	ZF 1100 C	12
<p>Gamba di sostegno per tavoli da appoggio tondo come prima, ma Effetto acciaio inox</p>	da 705 a 735 mm	60	ZF 705 E	11
	da 820 a 850 mm	60	ZF 820 E	12
	da 870 a 900 mm	60	ZF 870 E	13
	da 920 a 950 mm	60	ZF 920 E	14
	da 1100 a 1130 mm	60	ZF 1100 E	15
 <p>Gamba di sostegno per tavoli da appoggio quadrangolare Effetto acciaio inox 60 x 60 mm regolabile in altezza di 10 mm Portata max. 150 kg</p>	da 700 a 710 mm	60	ZF 705 QE	19
	da 820 a 830 mm	60	ZF 820 QE	20
	da 870 a 880 mm	60	ZF 870 QE	21
	da 920 a 930 mm	60	ZF 920 QE	22
	da 1100 a 1110 mm	60	ZF 1100 QE	23
 <p>Gamba di sostegno per tavoli da appoggio quadrangolare come prima, ma Nero opaco perlato</p>	da 705 a 715 mm	60	ZF 705 QS	15
	da 820 a 830 mm	60	ZF 820 QS	16
	da 870 a 880 mm	60	ZF 870 QS	17
	da 920 a 930 mm	60	ZF 920 QS	18
	da 1100 a 1110 mm	60	ZF 1100 QS	19
 <p>Sostegno per banco snack cromo lucido altezza 170 mm, diametro 60 mm distanza max. 900 mm Portata: max. 50 kg</p>	Tipo inox	60	ZK 17 RC	14
		60	ZK 17 RE	14
 <p>Sostegno per banco snack Tipo inox Nero struttura fine alt. 170 mm, 50 x 50 mm Portata max. 30 kg per ogni mensola</p>		50	ZK 17 QE	14
		50	ZK 17 QS	14
 <p>Mensola Per la stabilizzazione di soluzioni a bancone e tavolo 221 x 221 mm, spessore 10 mm, larghezza 40 mm <i>Esclusivamente per il collegamento di spalle isolate con piani di lavoro.</i></p>	inox	40	ZF 47 E	12
 <p>Stazione di ricarica induttiva nero per installazione sul posto Cavo di allacciamento 2 metri con connettore USB-A Trasformatore con presa di collegamento USB-A 5V, IP 20 Potenza di uscita 5,0 W Foro 79 mm Profondità incasso incl. connettore 40 mm 204 x 70 x 45 mm <i>Per spessore materiale fino a 40 mm</i></p>			ZLZLI 80 S	30

Accessori per piani di lavoro, Accessori mensola

		Larghezza	Articolo	Per tutti i programmi
	<p>Griglia di aerazione per piani di lavoro profondità 80 mm Misure intaglio 440 x 71mm in plastica per il montaggio in piani di lavoro sopra a termosifoni, frigoriferi sottopiano e frigoriferi</p> <p><i>Indicare il colore: 651 Grigio argento 951 Nero</i></p> <p><i>Se non viene indicato nessun colore nell'ordinazione, la fornitura viene eseguita in 651 argento</i></p>	447	ZV LG A	5
	<p>Nastro adesivo di sigillatura per piano di lavoro Nastro in alluminio per sigillare bordi tagliati per intaglio piano di cottura e lavello</p> <p><i>Larghezza: 50 mm</i></p>	Lunghezza 5 metri Lunghezza 50 metri	5000 ZVA 5 M 50000 ZVA 50 M	2 12
	<p>Reggiripiano per mensole, piani in vetro e piani di copertura</p> <p>2 pezzi in set</p> <p><i>Serve un set ogni 750 mm iniziati!</i></p> <p><i>Regolabile per spessore di materiale tra 8 mm e 50 mm Profondità massima del ripiano 320 mm Portata complessiva per ogni supporto 8 kg (incl. peso del ripiano)</i></p>	Tipo inox	30 ZN 850 E	6
		Nero struttura fine	30 ZN 850 S	6
	<p>Reggiripiano per mensole, piani in vetro e piani di copertura</p> <p>2 pezzi in set</p> <p><i>Serve un set ogni 750 mm iniziati!</i></p> <p><i>Regolabile per spessore materiale da 8 mm a 40 mm profondità massima del ripiano 320 mm Portata totale per mensola 20 kg (incl. peso ripiano) Profondità supporto ripiano: 180 mm</i></p>	Tipo inox	24 ZN 18 E	8
		Nero struttura fine	24 ZN 18 S	7

Accessori per nicchia



Set nicchia

Tipo inox
 consistente di:
 Profilo nicchia
 4 ganci
 1 portarotoli
 2 appendini
 1 Mensola

Larghezza

Articolo

Per tutti i programmi

940

ZNP 90 E

18

Annotazioni

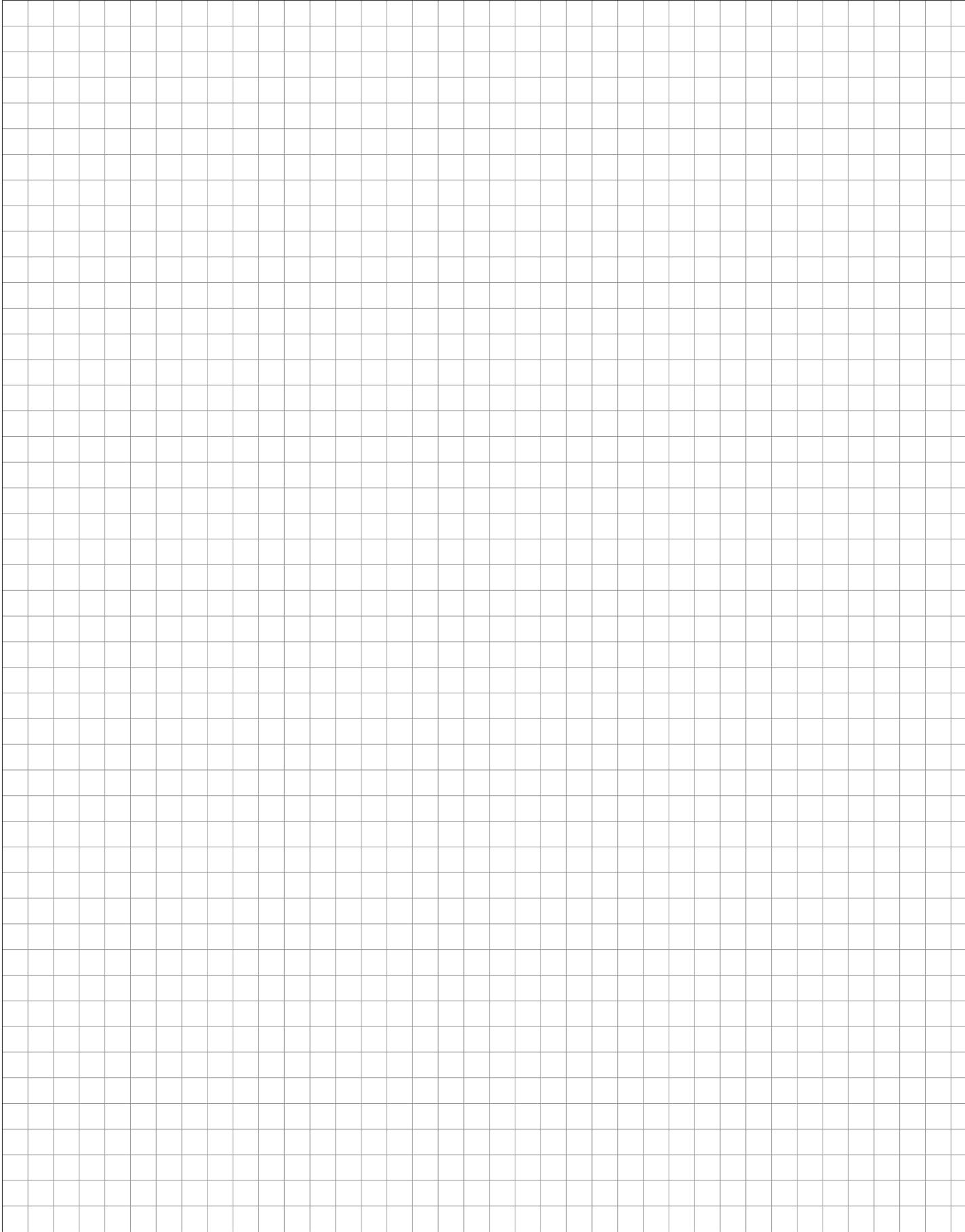

8. Zoccoli, cornici

Fasce zoccolo
Cornici
Mensole superiori
Fasce raccordo soffitto



8. Zoccoli, cornici

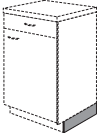

Fasce zoccolo

		Larghezza	Per tutti i programmi	
<p>Esecuzione fasce zoccolo Le fasce zoccolo con profilo di tenuta per la cucina vengono generate automaticamente in base al progetto e non devono essere ordinate a parte. Eventuali zoccoli supplementari saranno fatturati ai prezzi indicati.</p> <p>Esecuzione nei colori corpo Per esecuzione colore vedere il ripilogo dei colori corpo.</p> <p><i>Indicare l'altezza di lavoro nell'ordinazione.</i> 868 mm per altezza zoccolo 105 mm 918 mm per altezza zoccolo 155 mm 968 mm per altezza zoccolo 205 mm</p>				
	<p>Fascia zoccolo spessore 13 mm</p>	S0	105	0
	<p>per ord. supplem.</p>	S0	105	2
	<p>Versione colori corpo e aggiunta</p>	S0	210	0
	<p><i>Lunghezza massima: 3150 mm</i></p>	S0	210	2
	<p>per ord. supplem.</p>	S0	315	0
	<p>per ord. supplem.</p>	S0	315	2
	<p>Fascia zoccolo lucida</p>	S0	105	3
	<p>come prima</p>	S0	210	3
	<p>Versione gruppo prezzo maggiorato 1</p>	S0	315	3
	<p>Fascia zoccolo color acciaio inox resistente all'acqua (Profilo cavo in materiale sintetico)</p>	S0	105	4
	<p>come prima</p>	S0	210	4
	<p>Versione gruppo prezzo maggiorato 2</p>	S0	315	4
<p>Fascia zoccolo Color Konzept</p>	S0	135	CKM	
<p>come prima</p>	S0	270	CKM	
<p>Sovraprezzo</p>				
<p><i>Lunghezza massima: 2700 mm</i></p>				
	<p>Fascia zoccolo, laterale Versione colori corpo e aggiunta</p>	S015		0
	<p>profondità 540 mm</p>	S015	2	2
	<p>profondità 540 mm per ordinazione supplementare</p>	S0151		0
	<p>profondità 840 mm per ordinazione supplementare</p>	S0151	2	4

Fasce zoccolo

			Larghezza	Per tutti i programmi	
Fascia zoccolo lucida, laterale Versione gruppo prezzo maggiorato 1	profondità 540 mm per ordinazione supplementare	S015		3	4
	profondità 840 mm per ordinazione supplementare	S0151		3	5
Fascia zoccolo, laterale Tipo inox resistente all'acqua Versione gruppo prezzo maggiorato 2	profondità 520 mm	S015		4	7
	prof. 1050 mm	S0151		4	10
Fascia zoccolo, laterale Color Konzept Sovrapprezzo	profondità 540 mm	S0	15	CKM	14
	profondità 840 mm	S0	151	CKM	19
Profilo angolare zoccolo Versione colori corpo e aggiunta	90°	SEP90			0
	90° per ordinazione supplementare	SEP90		2	1
Profilo angolo zoccolo color acciaio inox resistente all'acqua Versione gruppo prezzo maggiorato 2	90°	SEP90		4	1
Profilo collegamento zoccolo Utilizzabile anche per soluzioni ad angolo a 135°.	Versione colori corpo e aggiunta	SVP			0
	Esecuzione nei colori corpo per ord. supplem.	SVP		2	1
	Tipo inox Gruppo prezzo maggiorato 2	SVP		4	1
Griglia di aerazione per fascia zoccolo n° 1 Indicare il colore: 651 Grigio argento 951 Nero Se non viene indicato nessun colore nell'ordinazione, la fornitura viene eseguita in 651 argento		ZV LG S			3
Profilo di tenuta zoccolo trasparente Lunghezza disponibile: 600 - 3150 mm Calcolo per ogni mm	al mtl	L15			1

Fasce zoccolo

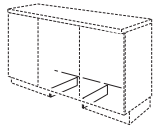
		Larghezza		Per tutti i programmi		
	Fascia zoccolo, laterale Zoccolo contenitore per robot aspirapolvere per mobili larghezza 600 mm 390 mm di spazio libero tra le fasce dello zoccolo Versione colori corpo e aggiunta Alt zoccolo minima 155 mm. Non progettare sotto frigoriferi.	prof. 500 mm	SOGA	21		
	Fascia zoccolo lucida, laterale Zoccolo contenitore per robot aspirapolvere come prima Versione gruppo prezzo maggiorato 1	prof. 500 mm	SOGA	3	29	
	Fascia zoccolo, laterale Zoccolo contenitore per robot aspirapolvere Color Konzept come prima	prof. 500 mm	SOGA	CKM	35	
Fascia zoccolo e zoccolo laterale spessore 13 mm Incl. profilo angolare zoccolo sinistra e destra 1 profilo di collegamento dello zoccolo Versione colori corpo e aggiunta Altezza zoccolo disponibile: 155 mm			S0	105	SET	11
			S0	210	SET	13
			S0	315	SET	15

Cornici, Mensole superiori

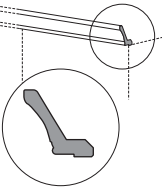
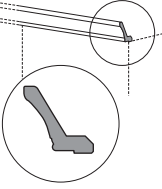
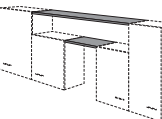
			Larghezza		Per tutti i programmi
 <p>Cornice country Altezza: 78 mm Sporgenza corpo: 58 mm Prezzo incluso taglio obliquo lungh. max. senza giunzione 3600 mm Disponibile su schizzo Esecuzione con polietilene Disponibile in IP 4250, bianco n. 786 IP 4250, bianco magnolia n. 787 IP 4250, grafite n. 956 IP 4250, Space Grey n. 957</p>	al mtl	K78		F	27
 <p>Cornice country Altezza: 78 mm Sporgenza corpo: 58 mm lungh. max. senza giunzione 3600 mm Disponibile su schizzo Prezzo incluso taglio obliquo Calcolo per ogni mm Esecuzione laccata. Disponibile in tutti i colori Color Konzept</p>	al mtl	K78		CK	36
 <p>Mensole superiori spessore 16 mm, profondità 326 mm Disponibile lunghezza da 300 mm a max. 2600 mm. Portata max. 20 kg. Previsto per incasso tra pensili o tra pensile e colonna. Materiale di fissaggio nel cartone degli accessori. Esecuzione materiale corpo Per esecuzioni cromatiche vedere riepilogo colori corpo Non disponibile nei colori dei lati a vista. Intagli, per esempio per camino per cappa, sul posto. Ordinare a parte le necessarie cornici continue. Calcolo per ogni mm</p>	al mtl	GSB			24

Fasce raccordo soffitto

Fasce raccordo soffitto

spess. 16 mm,
altezza 326 mm

senza profili angolari e di tenuta.

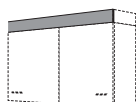

Fascia raccordo soffitto

Altezza: 326 mm

In caso di sovracolonna fino al soffitto prevedere sopra le colonne per elettrodomestici un canale di aerazione della sezione di 200 cm². Utilizzare a questo scopo una griglia di aerazione per piani di lavoro

Lunghezza massima: 2600 mm

Esecuzione materiale corpo

Disponibile in tutti i laminati per corpo.

Non disponibile nei colori dei lati a vista.

Calcolo per ogni mm

DB

Larghezza

33

Per tutti i programmi

26

Annotazioni

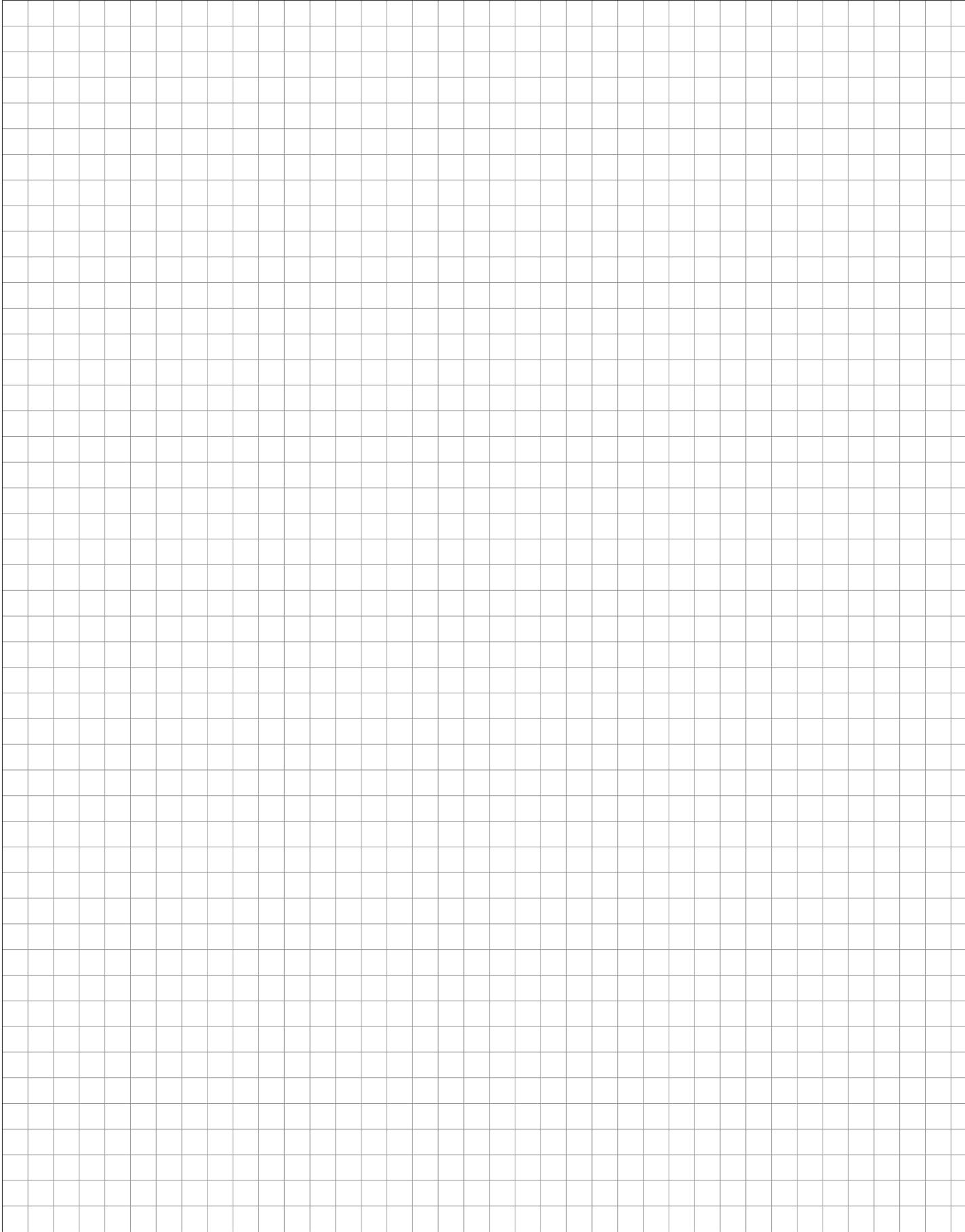

9. Elementi configurativi, temi speciali

Vano ripostiglio/locale domestico

Country

Elementi frontali singoli

Supplementi/Altro



Vano ripostiglio/locale domestico



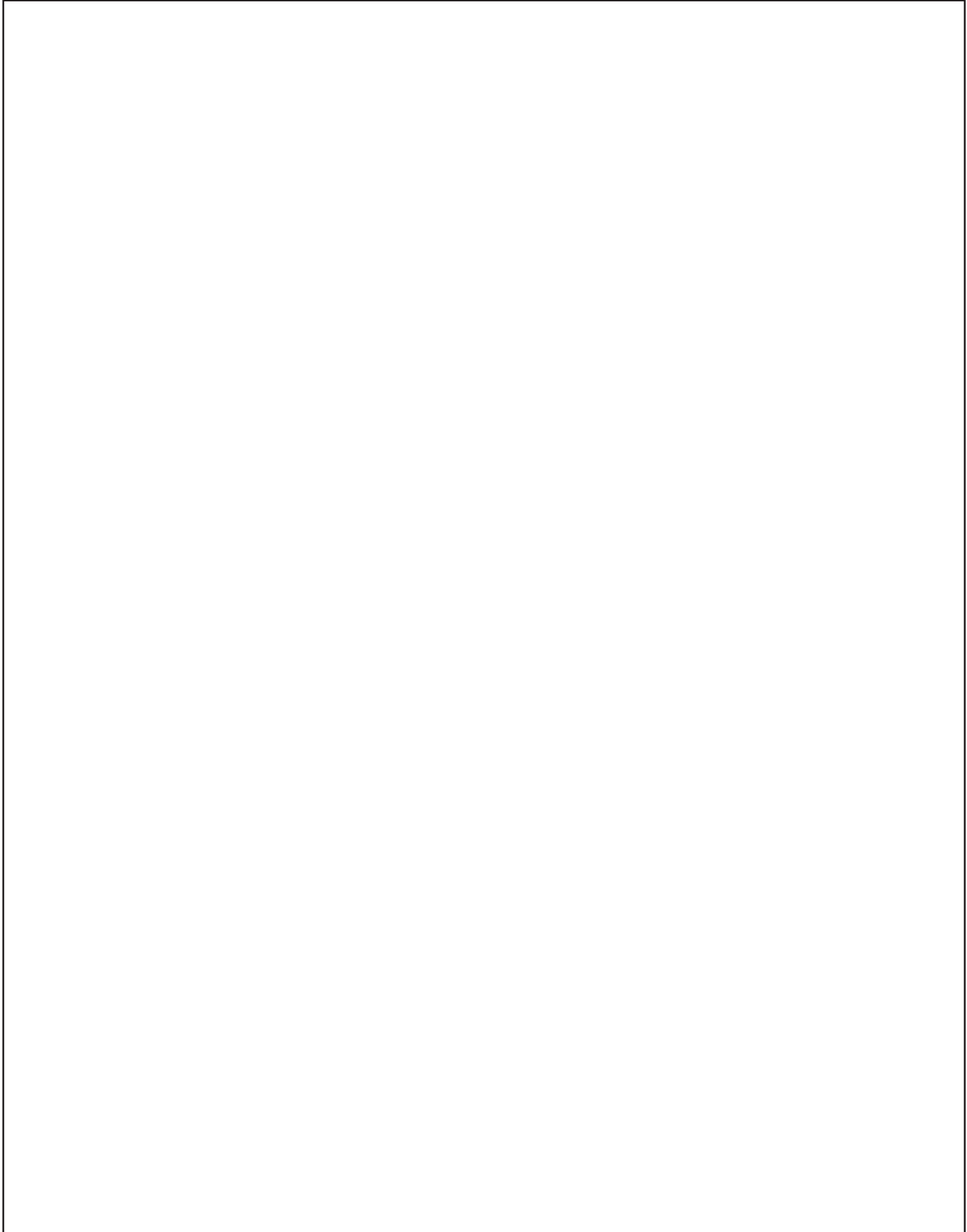

Vano ripostiglio/locale domestico





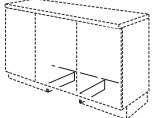
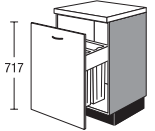

Vano ripostiglio/locale domestico

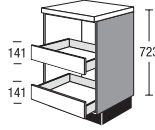
Reparto basi

		Larghezza		Gruppo di prezzo							Servosoft	Pro Servosoft	VetroProServo	Ammortizzamento porta Top Motion	Ammortizzamento porta Top Motion Plus
				1	2	3	4	5	6	7					
 <p>Fascia zoccolo, laterale Zoccolo contenitore per robot aspirapolvere per mobili larghezza 600 mm 390 mm di spazio libero tra le fasce dello zoccolo</p> <p>Versione colori corpo e aggiunta</p> <p><i>Alt zoccolo minima 155 mm.</i></p> <p><i>Non progettare sotto frigoriferi.</i></p>	SOGA prof. 500 mm			21	21	21	21	21	21	21	-	-	-	-	-
	SOGA prof. 500 mm	3		29	29	29	29	29	29	29	-	-	-	-	-
	SOGA prof. 500 mm	CKM		35	35	35	35	35	35	35	-	-	-	-	-
 <p>Base con cesti per la biancheria 1 carrello 2 cesti per la biancheria da 40 litri Plastica, bianco</p> 	UA	60	WK2	180	193	204	215	240	257	278	5	8	8	-	-
 <p>Base per raccolta di materiali 1 carrello 1 coperchio basculante 1 contenitore per differenziazione dei rifiuti Volumi ca. 53 litri</p> 	UA	40	M	144	154	164	174	195	210	230	5	8	16	-	-
 <p>Base per cassette bevande 2 cassette</p> <p><i>Armadio all'interno nello stesso colore del corpo.</i></p> <p><i>Non disponibile nei colori dei lati a vista.</i></p> <p><i>Mobile senza maniglie!</i></p>	UR2S	60		205	227	239	251	290	312	329	10	16	16	-	-

Vano ripostiglio/locale domestico

Reparto pensili altezza 579 mm (01), 723 mm (02)

				Larghezza	Gruppo di prezzo							Servosoft	Pro Servosoft	VetroProServo	Ammortizzamento porta Top Motion	Ammortizzamento porta Top Motion Plus	
					1	2	3	4	5	6	7						
 <p>Pensile 1 ribaltina 1 nicchia a giorno in basso altezza 579 mm</p> <p><i>Armadio all'interno nello stesso colore del corpo.</i></p> <p><i>Non disponibile nei colori dei lati a vista.</i></p>	<input type="checkbox"/>	HK	30	01	RU	66	69	72	75	81	92	106	-	-	-	4	14
	<input type="checkbox"/>	HK	45	01	RU	72	75	78	81	86	96	110	-	-	-	4	14
	<input type="checkbox"/>	HK	50	01	RU	74	78	81	85	91	102	116	-	-	-	4	14
	<input type="checkbox"/>	HK	60	01	RU	78	83	87	91	98	108	123	-	-	-	4	14
 <p>Pensile 1 ribaltina 1 nicchia a giorno in basso altezza 723 mm</p> <p><i>Armadio all'interno nello stesso colore del corpo.</i></p> <p><i>Non disponibile nei colori dei lati a vista.</i></p>	<input type="checkbox"/>	HK	30	02	RU	71	74	78	80	87	99	114	-	-	-	4	14
	<input type="checkbox"/>	HK	45	02	RU	79	83	86	89	94	106	121	-	-	-	4	14
	<input type="checkbox"/>	HK	50	02	RU	81	85	89	93	99	112	127	-	-	-	4	14
	<input type="checkbox"/>	HK	60	02	RU	84	90	94	98	105	117	132	-	-	-	4	14

Vano ripostiglio/locale domestico

Sopralzi

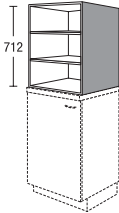
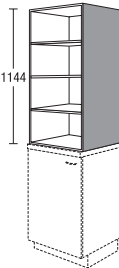
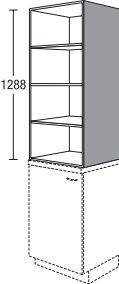
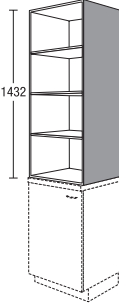
		Larghezza		Per tutti i programmi	
 <p>Scaffale d'appoggio altezza 712 mm (altezza highboard 1475) appoggiato su piani di lavoro spessore 40 mm 2 ripiani regolabili <i>Esecuzione materiale corpo</i> <i>Non disponibile nei colori dei lati a vista.</i></p>	<input type="checkbox"/> D	AR	60	148	148
	<input type="checkbox"/> D	AR	65	148	166
 <p>Scaffale d'appoggio altezza 1144 mm (altezza-01) appoggiato su piani di lavoro spessore 40 mm 3 ripiani regolabili <i>Esecuzione materiale corpo</i> <i>Non disponibile nei colori dei lati a vista.</i></p>	<input type="checkbox"/> D	AR	60	01	172
	<input type="checkbox"/> D	AR	65	01	192
 <p>Scaffale d'appoggio altezza 1288 mm (altezza-02) appoggiato su piani di lavoro spessore 40 mm 3 ripiani regolabili <i>Esecuzione materiale corpo</i> <i>Non disponibile nei colori dei lati a vista.</i></p>	<input type="checkbox"/> D	AR	60	02	180
	<input type="checkbox"/> D	AR	65	02	199
 <p>Scaffale d'appoggio altezza 1432 mm (altezza-03) appoggiato su piani di lavoro spessore 40 mm 3 ripiani regolabili <i>Esecuzione materiale corpo</i> <i>Non disponibile nei colori dei lati a vista.</i></p>	<input type="checkbox"/> D	AR	60	03	187
	<input type="checkbox"/> D	AR	65	03	207

Vano ripostiglio/locale domestico

Colonne 1907 mm

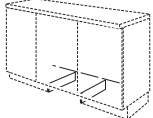
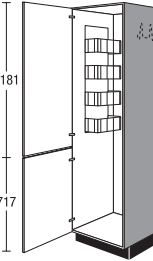
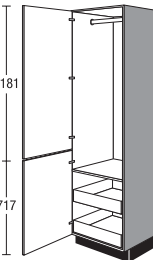
		Larghezza	Gruppo di prezzo							Servosoft	Pro Servosoft	VetroProServo	Ammortizzamento porta Top Motion	Ammortizzamento porta Top Motion Plus		
			1	2	3	4	5	6	7							
 <p>Fascia zoccolo, laterale Zoccolo contenitore per robot aspirapolvere per mobili larghezza 600 mm 390 mm di spazio libero tra le fasce dello zoccolo</p> <p>Versione colori corpo e aggiunta</p> <p><i>Alt zoccolo minima 155 mm.</i></p> <p><i>Non progettare sotto frigoriferi.</i></p>	SOGA prof. 500 mm		21	21	21	21	21	21	21	-	-	-	-	-		
	SOGA prof. 500 mm	3	29	29	29	29	29	29	29	-	-	-	-	-		
	SOGA prof. 500 mm	CKM	35	35	35	35	35	35	35	-	-	-	-	-		
 <p>Colonna per scope</p> <ul style="list-style-type: none"> <input checked="" type="checkbox"/> S 45 01 B <input checked="" type="checkbox"/> S 50 01 B <input checked="" type="checkbox"/> S 60 01 B <p>1 antina a cerniera (fissata con prigionieri) 1 scaffale in filo metallico 1 listello con ganci per scope 1 contenitore universale per cavi, tubi e accessori per aspirapolvere Possibile riporvi aspirapolvere, scaletta o asse da stiro</p> <p><i>Parti di filo vengono meno in presenza di una profondità ridotta inferiore a 410 mm.</i></p> <p><i>Le maniglie a listello vengono montate in fabbrica su entrambe le ante per un effetto di fuga continua!</i></p>			139	148	157	166	185	203	227	-	-	-	10	10		
			141	152	161	170	190	208	231	-	-	-	10	10		
			143	154	163	172	192	210	233	-	-	-	10	10		
 <p>Colonna</p> <p>1 antina a cerniera (fissata con prigionieri) 1 barra appendiabiti 1 ripiano montato fisso 2 cassetti interni</p> <p><i>L'angolo di apertura delle ante girevoli deve essere almeno di 90° (attenzione alla distanza tra le maniglie).</i></p> <p><i>Le maniglie a listello vengono montate in fabbrica su entrambe le ante per un effetto di fuga continua!</i></p>	S	60	01	GIS	218	224	233	242	260	277	304	10	16	16	10	10

Vano ripostiglio/locale domestico

Colonne 1907 mm

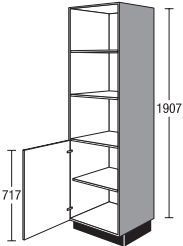
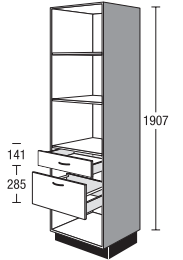
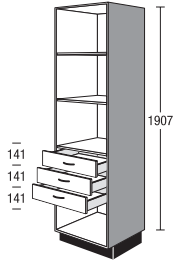
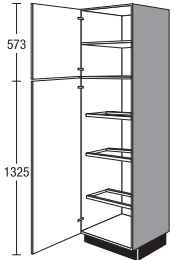
		Larghezza		Gruppo di prezzo												
		50	60	1	2	3	4	5	6	7	Servosoft	Pro Servosoft	VetroProServo	Ammortizzamento porta Top Motion	Ammortizzamento porta Top Motion Plus	
 <p>Colonna 2 ripiani regolabili 1 antina girevole 1 ripiano regolabile</p> <p>Armadio all'interno nello stesso colore del corpo. Non disponibile nei colori dei lati a vista.</p>	SRT	50	01	261	275	281	291	303	309	314	-	-	-	4	4	
	SRT	60	01	267	280	287	297	308	315	320	-	-	-	4	4	
 <p>Colonna 2 ripiani regolabili 1 cassetto 1 carrello</p> <p>Armadio all'interno nello stesso colore del corpo. Non disponibile nei colori dei lati a vista.</p>	SRSA	50	01	298	317	325	337	357	373	390	10	16	16	-	-	
	SRSA	60	01	317	337	344	356	376	393	409	10	16	16	-	-	
 <p>Colonna 2 ripiani regolabili 3 cassetti</p> <p>Armadio all'interno nello stesso colore del corpo. Non disponibile nei colori dei lati a vista.</p>	SR3S	50	01	322	341	349	361	381	398	414	15	24	24	-	-	
	SR3S	60	01	338	358	366	377	398	414	431	15	24	24	-	-	
 <p>Colonna per cassette bevande 1 antina girevole 1 ripiano regolabile 1 antina girevole 3 telai di supporto per cassette per bevande</p> <p>Integrazioni adatte:</p> <p>Telaio di supporto per cassette per bevande singolo grigio argento</p>	S	60	01	GK9	268	284	295	307	330	352	386	-	-	-	10	10
	ZIGK	60			13	13	13	13	13	13	13	-	-	-	-	-

Vano ripostiglio/locale domestico

Colonne 1907 mm

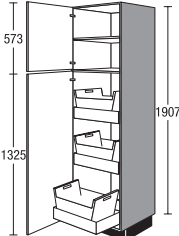
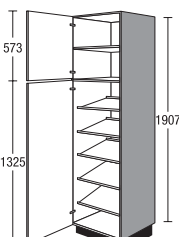
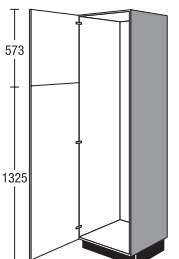
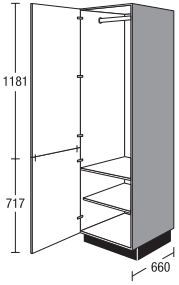
	S	Larghezza	01	WK9	Gruppo di prezzo							Servosoft	Pro Servosoft	VetroProServo	Ammortizzamento porta Top Motion	Ammortizzamento porta Top Motion Plus
					1	2	3	4	5	6	7					
 <p>Colonna con cesti per la biancheria</p> <ul style="list-style-type: none"> 1 antina girevole 1 ripiano regolabile 1 antina girevole 3 cassetti interni 3 cesti per la biancheria, da 41 litri ciascuno <p>Plastica, bianco</p> <p><i>L'angolo di apertura delle ante girevoli deve essere almeno di 90° (attenzione alla distanza tra le maniglie).</i></p>	S	60	01	WK9	367	382	397	412	444	474	520	15	24	24	10	10
 <p>colonna per scarpe</p> <ul style="list-style-type: none"> 1 antina girevole 1 ripiano regolabile 1 antina girevole 5 fondi montati fissi per zoccoli 	S	60	01	S9	252	269	284	301	335	367	409	-	-	-	10	10
 <p>Colonna per attrezzatura personalizzata</p> <ul style="list-style-type: none"> 1 anta a cerniera (fissata con prigionieri) <p><i>Le maniglie a listello vengono montate in fabbrica su entrambe le ante per un effetto di fuga continua!</i></p> <p>Integrazioni adatte:</p> <p>Accessori per attrezzatura personalizzata</p> <p>V. accessori e accessori K-Line side</p>	S	60	01	Z9	138	147	156	164	183	201	224	-	-	-	10	10
 <p>Colonna con asta appendiabiti</p> <p>Profondità corpo 660 mm</p> <ul style="list-style-type: none"> 1 antina a cerniera (fissata con prigionieri) 1 barra appendiabiti 1 ripiano montato fisso 1 ripiano regolabile <p><i>Le maniglie a listello vengono montate in fabbrica su entrambe le ante per un effetto di fuga continua!</i></p>	S	45	01	66G1	179	184	191	199	213	227	250	-	-	-	10	10
	S	50	01	66G1	187	192	200	208	223	238	261	-	-	-	10	10
	S	60	01	66G1	206	212	220	229	246	261	288	-	-	-	10	10

Vano ripostiglio/locale domestico

Colonne 1907 mm

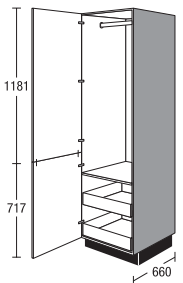
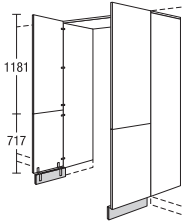
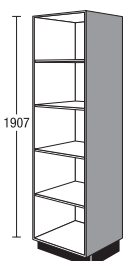
		Larghezza		Gruppo di prezzo												
				1	2	3	4	5	6	7	Servosoft	Pro Servosoft	VetroProServo	Ammortizzamento porta Top Motion	Ammortizzamento porta Top Motion Plus	
 <p>Colonna con asta appendiabiti NEW NEW NEW</p> <p>Profondità corpo 660 mm</p> <p>1 antina a cerniera (fissata con prigionieri) 1 barra appendiabiti 1 ripiano montato fisso 2 cassetti interni</p> <p><i>Le maniglie a listello vengono montate in fabbrica su entrambe le ante per un effetto di fuga continua!</i></p>	S	45	01	66GIS	233	239	249	259	278	296	325	-	-	-	10	10
	S	50	01	66GIS	241	248	258	268	287	306	336	-	-	-	10	10
	S	60	01	66GIS	260	267	278	289	310	330	363	-	-	-	10	10
 <p>Porta di passaggio</p> <p>2 ante girevoli (fissate con prigionieri) 2 fianchi a spessore, spessore 16 mm, nel colore del corpo, nell'altezza del corpo 1 piano di copertura, spessore 16 mm, nel colore del corpo 2 fasce zoccolo nel colore del corpo, incluso angolo di collegamento</p> <p><i>Disponibili per i seguenti programmi: IP 1200, IP 2200, IP 3150, IP 4050</i></p> <p><i>Non disponibile con il seguente laminato per zoccolo: 299 Effetto acciaio inox</i></p> <p><i>Progettazione solo tra 2 colonne nell'altezza 01.</i></p> <p><i>La consegna sarà effettuata in più imballaggi.</i></p>	DG	90	01		197	210	222	-	-	-	-	-	-	-	20	20
	DG	100	01		202	215	228	-	-	-	-	-	-	-	-	20
 <p>Colonne a giorno ☑</p> <p>4 ripiani regolabili</p> <p><i>Esecuzione materiale corpo</i></p> <p><i>Si prega di indicare la larghezza desiderata (150-600 mm).</i></p> <p><i>Non disponibile nei colori dei lati a vista.</i></p>	SR	V	01		222	222	222	222	222	222	222	-	-	-	-	-

Vano ripostiglio/locale domestico

Colonne 1907 mm

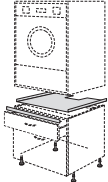
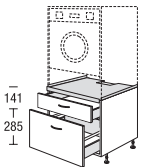
		Larghezza	Gruppo di prezzo							Servosoft	Pro Servosoft	VetroProServo	Ammortizzamento porta Top Motion	Ammortizzamento porta Top Motion Plus	
			1	2	3	4	5	6	7						
 <p>Accessori di montaggio per lavatrici/asciugabiancheria sottopiano</p> <p>Set composto da: 1 piastra di metallo, bianco 1 squadretta di sicurezza in metallo 4 piedini dello zoccolo in metallo</p> <p><i>Disponibile solo per altezza zoccolo 155 mm.</i></p>	MZWM		73	73	73	73	73	73	73	-	-	-	-	-	
 <p>Elemento modulare per lavatrice/asciugabiancheria installate in alto</p> <p>per montaggio di lavatrice/asciugabiancheria</p> <p>Set composto di: 1 base altezza 435 mm con 1 cassetto con sormonti laterali per cesto per la biancheria 1 carrello 1 piastra di metallo 1 squadretta di sicurezza in metallo 4 piedini dello zoccolo in metallo</p> <p><i>I piedi dello zoccolo in metallo devono essere montati sul posto.</i></p> <p><i>Accertarsi che lavatrice/asciugabiancheria possano essere installate in alto.</i></p> <p><i>Disponibile solo per altezza zoccolo 155 mm.</i></p> <p><i>La consegna sarà effettuata in più imballaggi.</i></p> <p>Istruzioni relative alla sicurezza: Possono essere inserite solo lavatrici e asciugabiancheria con controllo elettronico dello squilibrio. Il mobile deve essere fissato stabilmente alla parete. Sono ammesse solo asciugabiancheria a condensazione e pompa di calore. Il carico massimo è di 130 kg inclusa la biancheria bagnata. Se, nonostante il fondo di protezione dall'umidità impiegato, si verificano danni da rigonfiamento determinati dalla fuoriuscita di acqua, il mobile non è più funzionale e non dovrà più essere utilizzato. Osservare le condizioni d'installazione e uso del produttore dell'apparecchio.</p>	GWSA	60	46	291	314	344	374	451	484	526	10	16	24	-	-

Vano ripostiglio/locale domestico

Colonne 1907 mm

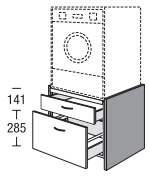
		Larghezza		Gruppo di prezzo							Servosoft	Pro Servosoft	VetroProServo	Ammortizzamento porta Top Motion	Ammortizzamento porta Top Motion Plus	
		63	46	1	2	3	4	5	6	7	10	16	24	-	-	
	<p>Elemento modulare per lavatrice/asciugabiancheria installate in alto</p> <p>Incl. fianchi</p> <p>per montaggio di lavatrice/asciugabiancheria</p> <p>Set composto di: 2 fianchi a spessore laterali larghi 16 mm, profondi 685 mm 2 zoccoli per fianco a spessore, profondità 885 mm 1 base altezza 435 mm con 1 cassetto con sormonti laterali per cesto per la biancheria 1 carrello 1 piastra di metallo 1 squadretta di sicurezza in metallo 4 piedini dello zoccolo in metallo</p> <p><i>Esecuzione spalle: colori spalle Non disponibile per colori fianchi del Color Konzept.</i></p> <p><i>Non disponibile nei colori dei lati a vista.</i></p> <p><i>I piedi dello zoccolo in metallo devono essere montati sul posto.</i></p> <p><i>Accertarsi che lavatrice/asciugabiancheria possano essere installate in alto.</i></p> <p><i>Disponibile solo per altezza zoccolo 155 mm.</i></p> <p><i>La consegna sarà effettuata in più imballaggi.</i></p> <p><i>Istruzioni relative alla sicurezza: Possono essere inserite solo lavatrici e asciugabiancheria con controllo elettronico dello squilibrio. Il mobile deve essere fissato stabilmente alla parete. Sono ammesse solo asciugabiancheria a condensazione e pompa di calore. Il carico massimo è di 130 kg inclusa la biancheria bagnata. Se, nonostante il fondo di protezione dall'umidità impiegato, si verificano danni da rigonfiamento determinati dalla fuoriuscita di acqua, il mobile non è più funzionale e non dovrà più essere utilizzato. Osservare le condizioni d'installazione e uso del produttore dell'apparecchio.</i></p>	GWSA		330	358	388	418	495	528	569						

Vano ripostiglio/locale domestico

Colonne 1907 mm

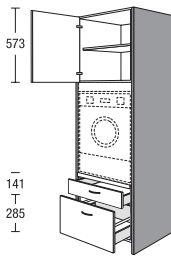
	GWSA	Larghezza	Gruppo di prezzo							Servosoft	Pro Servosoft	VetroProServo	Ammortizzamento porta Top Motion	Ammortizzamento porta Top Motion Plus	
			1	2	3	4	5	6	7						
 <p>Elemento modulare per lavatrice/asciugabiancheria installate in alto Incl. fianchi per montaggio di lavatrice/asciugabiancheria alt. nicchia 890 mm</p> <p>Set composto di: 2 fianchi laterali (16 mm con base spalla, profondità 685 mm) 1 mobile a sopralzo con 1 anta girevole 1 ripiano regolabile 1 base altezza 435 mm con 1 cassetto con sormonti laterali per cesto per la biancheria 1 carrello 1 piastra di metallo 1 squadretta di sicurezza in metallo 4 piedini dello zoccolo in metallo</p> <p><i>Esecuzione spalle: colori spalle Non disponibile per colori fianchi del Color Konzept.</i></p> <p><i>Non disponibile nei colori dei lati a vista.</i></p> <p><i>I piedi dello zoccolo in metallo devono essere montati sul posto.</i></p> <p><i>Accertarsi che lavatrice/asciugabiancheria possano essere installate in alto.</i></p> <p><i>Disponibile solo per altezza zoccolo 155 mm.</i></p> <p><i>La consegna sarà effettuata in più imballaggi.</i></p> <p><i>Istruzioni relative alla sicurezza: Possono essere inserite solo lavatrici e asciugabiancheria con controllo elettronico dello squilibrio. Il mobile deve essere fissato stabilmente alla parete. Sono ammesse solo asciugabiancheria a condensazione e pompa di calore. Il carico massimo è di 130 kg inclusa la biancheria bagnata. Se, nonostante il fondo di protezione dall'umidità impiegato, si verificano danni da rigonfiamento determinati dalla fuoriuscita di acqua, il mobile non è più funzionale e non dovrà più essere utilizzato.</i></p>		63	01	428	456	490	524	610	652	706	10	16	24	4	4

Vano ripostiglio/locale domestico

Colonne 2051 mm

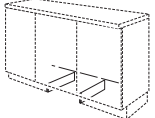
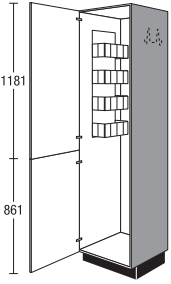
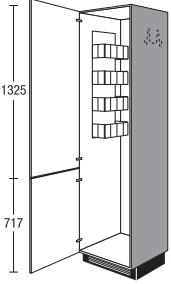
		Larghezza	Gruppo di prezzo							Servosoft	Pro Servosoft	VetroProServo	Ammortizzamento porta Top Motion	Ammortizzamento porta Top Motion Plus							
			1	2	3	4	5	6	7												
 <p>Fascia zoccolo, laterale Zoccolo contenitore per robot aspirapolvere per mobili larghezza 600 mm 390 mm di spazio libero tra le fasce dello zoccolo</p> <p>Versione colori corpo e aggiunta</p> <p><i>Alt zoccolo minima 155 mm.</i></p> <p><i>Non progettare sotto frigoriferi.</i></p>		SOGA prof. 500 mm							21	21	21	21	21	21	21	-	-	-	-	-	
		SOGA prof. 500 mm	3						29	29	29	29	29	29	29	29	-	-	-	-	-
		SOGA prof. 500 mm	CKM						35	35	35	35	35	35	35	35	-	-	-	-	-
 <p>Colonna per scope</p> <p>1 antina a cerniera (fissata con prigionieri) 1 scaffale in filo metallico 1 listello con ganci per scope 1 contenitore universale per cavi, tubi e accessori per aspirapolvere Possibile riporvi aspirapolvere, scaletta o asse da stiro</p> <p><i>Parti di filo vengono meno in presenza di una profondità ridotta inferiore a 410 mm.</i></p> <p><i>Le maniglie a listello vengono montate in fabbrica su entrambe le ante per un effetto di fuga continua!</i></p>	<input checked="" type="checkbox"/>	S	45	02	B2				142	154	164	174	197	217	242	-	-	-	10	10	
	<input checked="" type="checkbox"/>	S	50	02	B2				146	159	170	181	203	223	248	-	-	-	10	10	
	<input checked="" type="checkbox"/>	S	60	02	B2				156	169	179	190	214	234	260	-	-	-	10	10	
 <p>Colonna per scope</p> <p>1 antina a cerniera (fissata con prigionieri) 1 scaffale in filo metallico 1 listello con ganci per scope 1 contenitore universale per cavi, tubi e accessori per aspirapolvere Possibile riporvi aspirapolvere, scaletta o asse da stiro</p> <p><i>Parti di filo vengono meno in presenza di una profondità ridotta inferiore a 410 mm.</i></p> <p><i>Le maniglie a listello vengono montate in fabbrica su entrambe le ante per un effetto di fuga continua!</i></p>	<input checked="" type="checkbox"/>	S	60	02	B				156	169	179	190	214	234	260	-	-	-	10	10	

Vano ripostiglio/locale domestico

Colonne 2051 mm

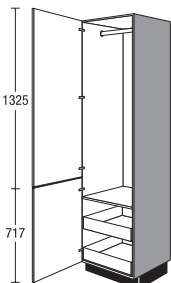
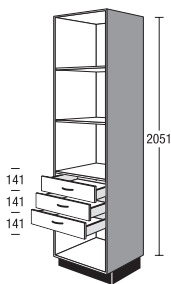
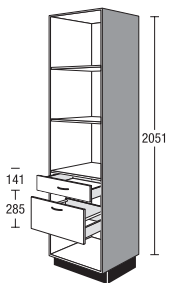
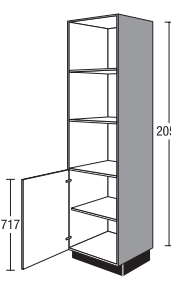
		Larghezza	Gruppo di prezzo							Servosoft	Pro Servosoft	VetroProServo	Ammortizzamento porta Top Motion	Ammortizzamento porta Top Motion Plus		
			1	2	3	4	5	6	7							
 <p>Colonna 1 antina a cerniera (fissata con prigionieri) 1 barra appendiabiti 1 ripiano montato fisso 2 cassetti interni</p> <p><i>L'angolo di apertura delle ante girevoli deve essere almeno di 90° (attenzione alla distanza tra le maniglie).</i></p> <p><i>Le maniglie a listello vengono montate in fabbrica su entrambe le ante per un effetto di fuga continua!</i></p>	S	60	02	GIS	231	240	249	260	282	302	329	10	16	16	10	10
 <p>Colonna 2 ripiani regolabili 3 cassetti</p> <p><i>Armadio all'interno nello stesso colore del corpo.</i></p> <p><i>Non disponibile nei colori dei lati a vista.</i></p>	SR3S	50	02		325	344	352	364	384	401	417	15	24	24	-	-
	SR3S	60	02		346	366	373	385	405	422	438	15	24	24	-	-
 <p>Colonna 2 ripiani regolabili 1 cassetto 1 carrello</p> <p><i>Armadio all'interno nello stesso colore del corpo.</i></p> <p><i>Non disponibile nei colori dei lati a vista.</i></p>	SRSA	50	02		304	324	332	343	364	380	397	10	16	16	-	-
	SRSA	60	02		325	344	352	364	384	401	417	10	16	16	-	-
 <p>Colonna 2 ripiani regolabili 1 antina girevole 1 ripiano regolabile</p> <p><i>Armadio all'interno nello stesso colore del corpo.</i></p> <p><i>Non disponibile nei colori dei lati a vista.</i></p>	SRT	50	02		254	268	275	284	296	303	307	-	-	-	4	4
	SRT	60	02		274	288	295	305	316	323	328	-	-	-	4	4

Vano ripostiglio/locale domestico

Colonne 2051 mm

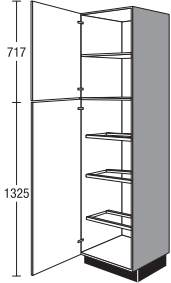
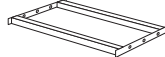
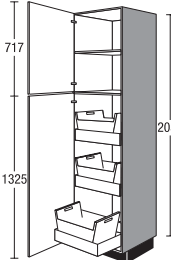
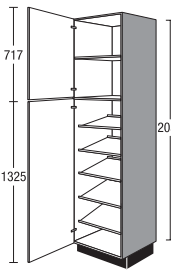
		Larghezza	Gruppo di prezzo							Servosoft	Pro Servosoft	VetroProServo	Ammortizzamento porta Top Motion	Ammortizzamento porta Top Motion Plus		
			1	2	3	4	5	6	7							
 <p>Colonna per cassette bevande</p> <ul style="list-style-type: none"> 1 antina girevole 1 ripiano regolabile 1 antina girevole 3 telai di supporto per cassette per bevande 	S	60	02	GK9	281	301	313	327	356	380	415	-	-	-	10	10
	<p>Integrazioni adatte:</p> <p>Telaio di supporto per cassette per bevande singolo grigio argento</p> 	ZIGK	60			13	13	13	13	13	13	13	-	-	-	-
 <p>Colonna con cesti per la biancheria</p> <ul style="list-style-type: none"> 1 antina girevole 1 ripiano regolabile 1 antina girevole 3 cassetti interni 3 cesti per la biancheria, da 41 litri ciascuno Plastica, bianco <p><i>L'angolo di apertura delle ante girevoli deve essere almeno di 90° (attenzione alla distanza tra le maniglie).</i></p>	S	60	02	WK9	378	404	420	437	476	509	556	15	24	24	10	10
 <p>colonna per scarpe</p> <ul style="list-style-type: none"> 1 antina girevole 1 ripiano regolabile 1 antina girevole 5 fondi montati fissi per zoccoli 	S	60	02	S9	266	286	304	323	361	395	438	-	-	-	10	10

Vano ripostiglio/locale domestico

Colonne 2051 mm

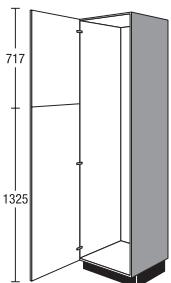
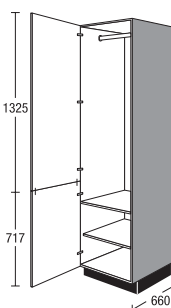
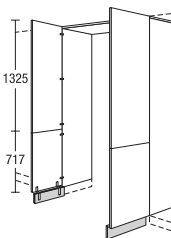
		Larghezza	Gruppo di prezzo							Servosoft	Pro Servosoft	VetroProServo	Ammortizzamento porta Top Motion	Ammortizzamento porta Top Motion Plus		
			1	2	3	4	5	6	7							
 <p>Colonna per attrezzatura personalizzata 1 anta a cerniera (fissata con prigionieri) <i>Le maniglie a listello vengono montate in fabbrica su entrambe le ante per un effetto di fuga continua!</i></p> <p>Integrazioni adatte:</p> <p>Accessori per attrezzatura personalizzata V. accessori e accessori K-Line side</p>	S	60	02	Z9	150	162	171	182	204	223	247	-	-	-	10	10
 <p>Colonna con asta appendiabiti NEW NEW NEW Profondità corpo 660 mm 1 antina a cerniera (fissata con prigionieri) 1 barra appendiabiti 1 ripiano montato fisso 1 ripiano regolabile <i>Le maniglie a listello vengono montate in fabbrica su entrambe le ante per un effetto di fuga continua!</i></p>	S	45	02	66G1	188	204	213	228	250	271	299	-	-	-	10	10
	S	50	02	66G1	197	213	223	239	262	285	313	-	-	-	10	10
	S	60	02	66G1	219	236	250	266	297	326	361	-	-	-	10	10
 <p>Porta di passaggio 2 ante girevoli (fissate con prigionieri) 2 fianchi a spessore, spessore 16 mm, nel colore del corpo, nell'altezza del corpo 1 piano di copertura, spessore 16 mm, nel colore del corpo 2 fasce zoccolo nel colore del corpo, incluso angolo di collegamento <i>Disponibili per i seguenti programmi: IP 1200, IP 2200, IP 3150, IP 4050</i> <i>Non disponibile con il seguente laminato per zoccolo: 299 Effetto acciaio inox</i> <i>Progettazione solo tra 2 colonne nell'altezza 02.</i> <i>La consegna sarà effettuata in più imballaggi.</i></p>	DG	90	02		206	222	235	-	-	-	-	-	-	-	20	20
	DG	100	02		211	227	241	-	-	-	-	-	-	-	-	20

Vano ripostiglio/locale domestico

Colonne 2051 mm

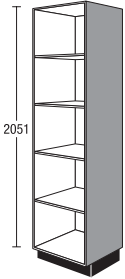
		Larghezza		Gruppo di prezzo											
				1	2	3	4	5	6	7	Servosoft	Pro Servosoft	VetroProServo	Ammortizzamento porta Top Motion	Ammortizzamento porta Top Motion Plus
 <p>2051</p>	<p>Colonne a giorno</p> <p>4 ripiani regolabili</p> <p><i>Esecuzione materiale corpo</i></p> <p><i>Si prega di indicare la larghezza desiderata (150-600 mm).</i></p> <p><i>Non disponibile nei colori dei lati a vista.</i></p>	SR	V 02	229	229	229	229	229	229	229	-	-	-	-	-
	<p>Accessori di montaggio per lavatrici/asciugabiancheria sottopiano</p> <p>Set composto da:</p> <ul style="list-style-type: none"> 1 piastra di metallo, bianco 1 squadretta di sicurezza in metallo 4 piedini dello zoccolo in metallo <p><i>Disponibile solo per altezza zoccolo 155 mm.</i></p>	MZWM		73	73	73	73	73	73	73	-	-	-	-	-
	<p>Elemento modulare per lavatrice/asciugabiancheria installate in alto</p> <p>per montaggio di lavatrice/asciugabiancheria</p> <p>Set composto di:</p> <ul style="list-style-type: none"> 1 base altezza 435 mm con 1 cassetto con sormonti laterali per cesto per la biancheria 1 carrello 1 piastra di metallo 1 squadretta di sicurezza in metallo 4 piedini dello zoccolo in metallo <p><i>I piedi dello zoccolo in metallo devono essere montati sul posto.</i></p> <p><i>Accertarsi che lavatrice/asciugabiancheria possano essere installate in alto.</i></p> <p><i>Disponibile solo per altezza zoccolo 155 mm.</i></p> <p><i>La consegna sarà effettuata in più imballaggi.</i></p> <p>Istruzioni relative alla sicurezza: <i>Possono essere inserite solo lavatrici e asciugabiancheria con controllo elettronico dello squilibrio.</i> <i>Il mobile deve essere fissato stabilmente alla parete.</i> <i>Sono ammesse solo asciugabiancheria a condensazione e pompa di calore.</i> <i>Il carico massimo è di 130 kg inclusa la biancheria bagnata.</i> <i>Se, nonostante il fondo di protezione dall'umidità impiegato, si verificano danni da rigonfiamento determinati dalla fuoriuscita di acqua, il mobile non è più funzionale e non dovrà più essere utilizzato.</i> <i>Osservare le condizioni d'installazione e uso del produttore dell'apparecchio.</i></p>	GWSA	60 46	291	314	344	374	451	484	526	10	16	24	-	-

Vano ripostiglio/locale domestico

Colonne 2051 mm

	GWSA	Larghezza	Gruppo di prezzo							Servosoft	Pro Servosoft	VetroProServo	Ammortizzamento porta Top Motion	Ammortizzamento porta Top Motion Plus	
			1	2	3	4	5	6	7						
 <p>Elemento modulare per lavatrice/asciugabiancheria installate in alto Incl. fianchi per montaggio di lavatrice/asciugabiancheria</p> <p>Set composto di: 2 fianchi a spessore laterali larghi 16 mm, profondi 685 mm 2 zoccoli per fianco a spessore, profondità 885 mm 1 base altezza 435 mm con 1 cassetto con sormonti laterali per cesto per la biancheria 1 carrello 1 piastra di metallo 1 squadretta di sicurezza in metallo 4 piedini dello zoccolo in metallo</p> <p><i>Esecuzione spalle: colori spalle Non disponibile per colori fianchi del Color Konzept.</i></p> <p><i>Non disponibile nei colori dei lati a vista.</i></p> <p><i>I piedi dello zoccolo in metallo devono essere montati sul posto.</i></p> <p><i>Accertarsi che lavatrice/asciugabiancheria possano essere installate in alto.</i></p> <p><i>Disponibile solo per altezza zoccolo 155 mm.</i></p> <p><i>La consegna sarà effettuata in più imballaggi.</i></p> <p><i>Istruzioni relative alla sicurezza: Possono essere inserite solo lavatrici e asciugabiancheria con controllo elettronico dello squilibrio. Il mobile deve essere fissato stabilmente alla parete. Sono ammesse solo asciugabiancheria a condensazione e pompa di calore. Il carico massimo è di 130 kg inclusa la biancheria bagnata. Se, nonostante il fondo di protezione dall'umidità impiegato, si verificano danni da rigonfiamento determinati dalla fuoriuscita di acqua, il mobile non è più funzionale e non dovrà più essere utilizzato. Osservare le condizioni d'installazione e uso del produttore dell'apparecchio.</i></p>		63	46	330	358	388	418	495	528	569	10	16	24	-	-

Vano ripostiglio/locale domestico

Colonne 2051 mm

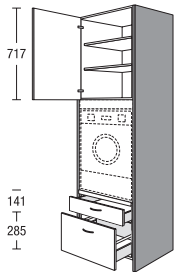
	Larghezza	Gruppo di prezzo							Servosoft	Pro Servosoft	VetroProServo	Ammortizzamento porta Top Motion	Ammortizzamento porta Top Motion Plus		
		1	2	3	4	5	6	7							
 <p>Elemento modulare per lavatrice/asciugabiancheria installate in alto Incl. fianchi per montaggio di lavatrice/asciugabiancheria</p> <p>Set composto di: 2 fianchi laterali (16 mm con base spalla, profondità 685 mm) 1 mobile a sopralzo con 1 anta girevole 2 ripiani regolabili 1 base altezza 435 mm con 1 cassetto con sormonti laterali per cesto per la biancheria 1 carrello 1 piastra di metallo 1 squadretta di sicurezza in metallo 4 piedini dello zoccolo in metallo</p> <p><i>Esecuzione spalle: colori spalle Non disponibile per colori fianchi del Color Konzept.</i></p> <p><i>Non disponibile nei colori dei lati a vista.</i></p> <p><i>I piedi dello zoccolo in metallo devono essere montati sul posto.</i></p> <p><i>Accertarsi che lavatrice/asciugabiancheria possano essere installate in alto.</i></p> <p><i>Disponibile solo per altezza zoccolo 155 mm.</i></p> <p><i>La consegna sarà effettuata in più imballaggi.</i></p> <p><i>Istruzioni relative alla sicurezza: Possono essere inserite solo lavatrici e asciugabiancheria con controllo elettronico dello squilibrio. Il mobile deve essere fissato stabilmente alla parete. Sono ammesse solo asciugabiancheria a condensazione e pompa di calore. Il carico massimo è di 130 kg inclusa la biancheria bagnata. Se, nonostante il fondo di protezione dall'umidità impiegato, si verificano danni da rigonfiamento determinati dalla fuoriuscita di acqua, il mobile non è più funzionale e non dovrà più essere utilizzato. Osservare le condizioni d'installazione e uso del produttore dell'apparecchio.</i></p>	GWSA	63	02	436	466	500	534	621	663	718	10	16	24	4	4

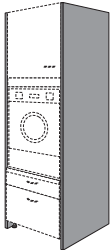

Vano ripostiglio/locale domestico

Fianco a spessore per lavatrice/asciugabiancheria installate in alto

		Larghezza			Per tutti i programmi	
 <p>Fianco per lavatrice/asciugabiancheria installate in alto continuo fino al fondo con base spalla profondità 685 mm spess. 16 mm,</p>	<p>altezza 460 mm = altezza corpo più altezza zoccolo Esecuzione opaca</p>	WS	16	46	685	34
	<p>altezza 1907 mm = altezza corpo (01) più altezza zoccolo Esecuzione opaca</p>	WS	16	01	685	76
	<p>altezza 2051 mm = altezza corpo (02) più altezza zoccolo Esecuzione opaca</p>	WS	16	02	685	80

Vano ripostiglio/locale domestico

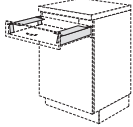
Accessori

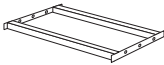
		Larghezza		Per tutti i programmi
 <p>Cesto per la biancheria Bianco in plastica Volumi 41 litri Dimensioni (altezza x larghezza x profondità): 304 x 520 x 462 mm. Adatto per S 60 01 WK9 e S 60 02 WK9</p>	ZWK	60		19
 <p>Fodera per cesto biancheria Per installare sul telaio del cassetto 2 pezzi in set</p>	ZISA			11
 <p>Contenitori per raccolta differenziata Involucro in metallo, rivestito a polvere Telaio per sacchetto raccolta differenziata in plastica Coperchio basculante in plastica Volumi ca. 53 litri Montaggio a pavimento Dimensioni (altezza x larghezza x profondità): 622 x 340 x 260 mm. Adatto per estraibili a partire da 400 mm di larghezza</p>	ZAA	40	S	33
 <p>Telaio di supporto per cassette per bevande singolo grigio argento</p>	ZIGK	60		13

K-Line

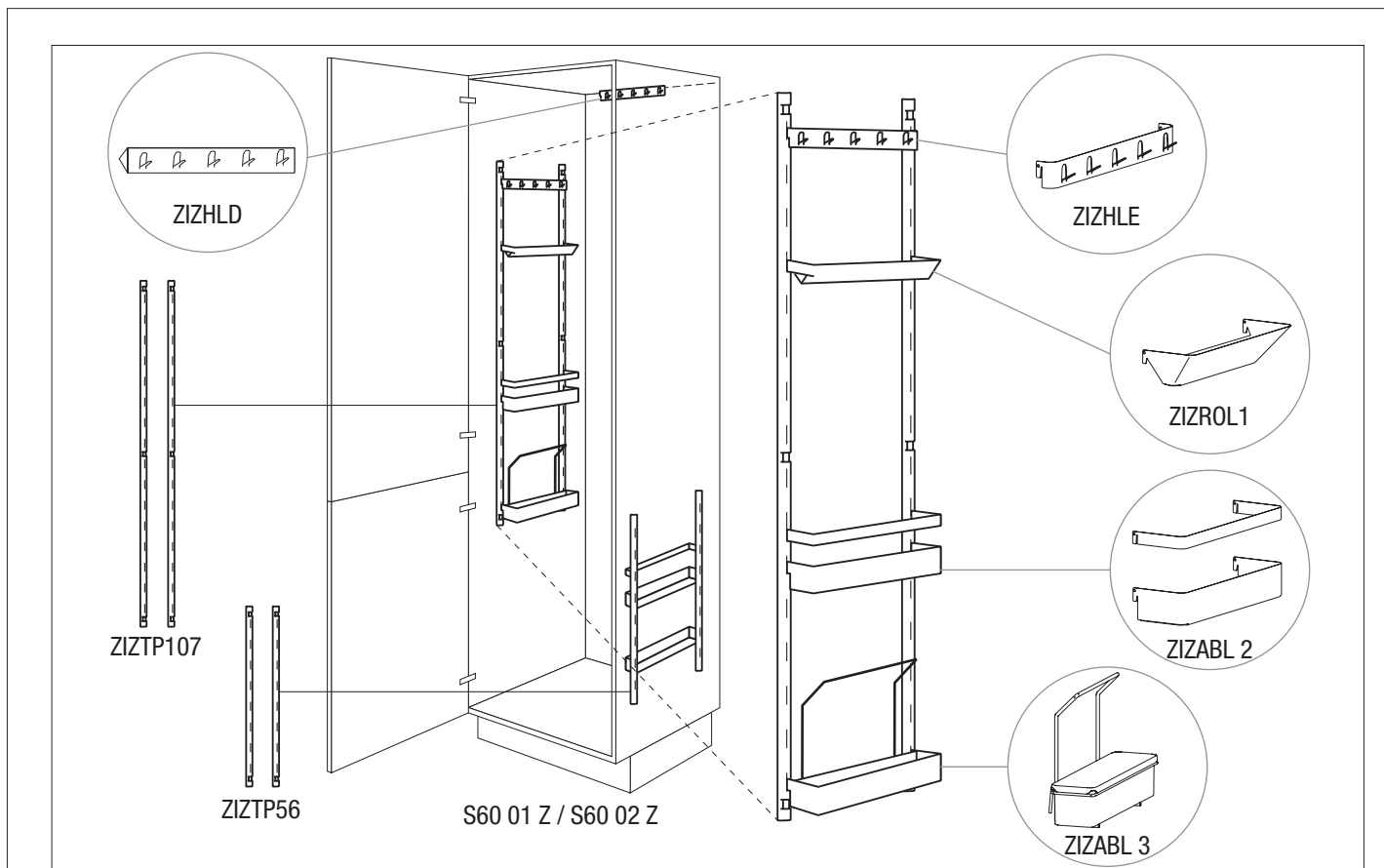

K-Line – per un'organizzazione perfetta e di facile accesso di utensili da cucina e per le pulizie

Il pratico sistema K-Line side è sviluppato appositamente per la conservazione di detersivi e utensili per la pulizia e può essere personalizzato.









L'elemento base è costituito da listelli di fissaggio proposti in 2 lunghezze.

Questi devono essere avvitati al lato del corpo in opera. I listelli di fissaggio sono concepiti in modo che le pratiche mensole, i listelli di supporto e i box possano essere agganciati ad altezze personalizzate.

Consigliamo di montare il sistema K-Line nelle colonne per l'attrezzatura personalizzata (articoli S60 01 Z e S60 02 Z). Naturalmente il sistema può essere montato anche in altri mobili, ad es. colonna portascopie.

Vano ripostiglio/locale domestico

Accessori K-Line side

		Larghezza	Per tutti i programmi
	Listelli di fissaggio 2 pezzi in set Lunghezza: 1073 mm grigio argento	ZIZ TP 107	12
	Listelli di fissaggio come prima, ma Lunghezza: 560 mm	ZIZ TP 56	10
	Mensola n° 1 grigio argento Dimensioni (larghezza x profondità x altezza): 350 x 110 x 65 mm	ZIZ ABL 1	8
	Mensola con ringhierino n° 1 grigio argento Dimensioni (larghezza x profondità x altezza): 350 x 110 x 65 mm	ZIZ ABL 2	11
	Box per detersivi con barra di supporto n° 1 grigio argento Box in plastica, bianco Dimensioni (larghezza x profondità x altezza): 442 x 160 x 315 mm	ZIZ ABL 3	15
	Barra di supporto con box n° 1 grigio argento Box in plastica, bianco Dimensioni (larghezza x profondità x altezza): 350 x 138 x 95 mm	ZIZ ABL 4	9
	Portarotolo n° 1 grigio argento Dimensioni (larghezza x profondità x altezza): 350 x 120 x 65 mm	ZIZ ROL 1	8
	Portarotolo „Rollinero“ con bordo di strappo n° 1 grigio argento Dimensioni (larghezza x profondità x altezza): 350 x 145 x 70 mm	ZIZ ROL 2	16
	Appendino a ganci da appendere con 5 ganci n° 1 grigio argento Dimensioni (larghezza x profondità x altezza): 350 x 32 x 50 mm	ZIZ HLE	6

Vano ripostiglio/locale domestico

Accessori K-Line side

		Larghezza	Per tutti i programmi
 <p>Appendino a ganci da avvitare lateralmente con 5 ganci n° 1 grigio argento Larghezza: 350 mm</p>	ZIZ HLS		6
 <p>Appendino a ganci da fissare al soffitto con 5 ganci n° 1 grigio argento Larghezza: 350 mm</p>	ZIZ HLD		6
 <p>Supporto da avvitare per tubo aspirapolvere o sacchetto di raccolta PET n° 1 grigio argento Dimensioni (larghezza x profondità x altezza): 150 x 70 x 63 mm</p>	ZIZ HSS		6
 <p>Box utensili da avvitare n° 1 grigio argento Dimensioni (larghezza x profondità x altezza): 255 x 140 x 300 mm</p>	ZIZ BOX 1		13

Country

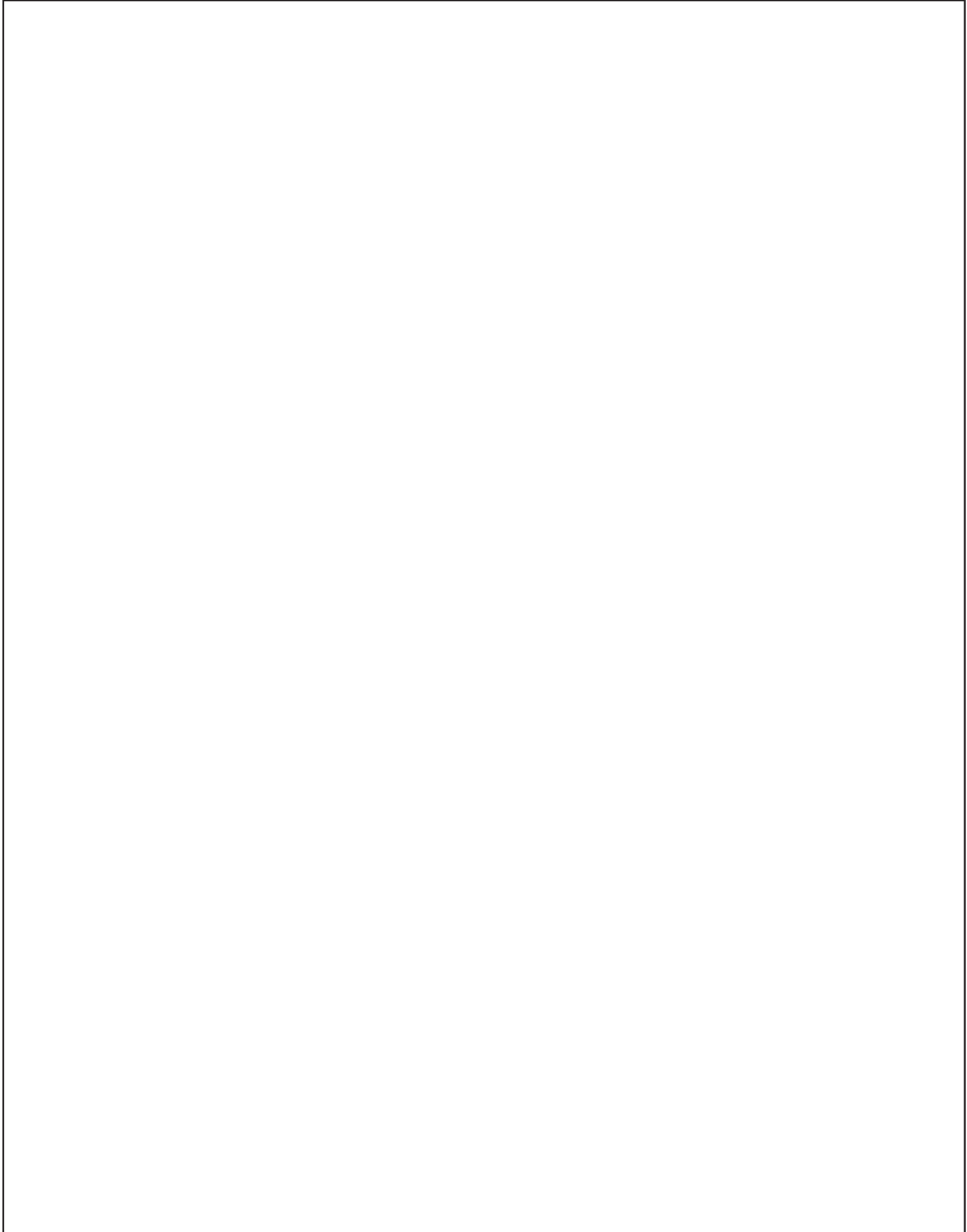





Country

Country

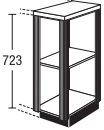
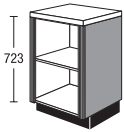

Country

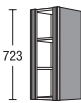
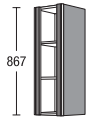
Color Konzept

		Larghezza			Per tutti i programmi		
 <p>Terminale a giorno country Scaffali profondità 560 mm 1 ripiano montato fisso <i>Misura di progetto con pannello 340 mm</i> <i>Misura di progetto con spalla 325 mm</i> <i>Esecuzione laccata.</i> <i>Disponibile in tutti i colori Color Konzept</i></p>	URA	30	LH		264		
 <p>Base a giorno country 1 ripiano montato fisso <i>Esecuzione laccata.</i> <i>Disponibile in tutti i colori Color Konzept</i></p>	UR	30	LHCK		237		
	UR	60	LHCK		282		
 <p>Pensile a giorno country 1 ripiano montato fisso <i>Esecuzione laccata.</i> <i>Disponibile in tutti i colori Color Konzept</i></p>	HR	30	01	LH	188		
	HR	60	01	LH	226		
 <p>Pensile a giorno country 2 ripiani fissi <i>Esecuzione laccata.</i> <i>Disponibile in tutti i colori Color Konzept</i></p>	HR	30	02	LH	213		
	HR	60	02	LH	251		
 <p>Pensile a giorno 2 ripiani fissi <i>Esecuzione laccata.</i> <i>Disponibile in tutti i colori Color Konzept</i></p>	HR	30	03	LH	226		
	HR	60	03	LH	264		
 <p>Terminale a giorno country 1 ripiano montato fisso <i>Esecuzione laccata.</i> <i>Disponibile in tutti i colori Color Konzept</i></p> <p>Terminale a giorno country come prima, ma 2 ripiani fissi <i>Esecuzione laccata.</i> <i>Disponibile in tutti i colori Color Konzept</i></p>							
		altezza 579 mm = altezza corpo (01)	HRA	30	01	LH	205
		altezza 723 mm = altezza corpo (02) altezza 867 mm = altezza corpo (03)	HRA	30	02	LH	236
		HRA	30	03	LH	245	

Country

Color Konzept

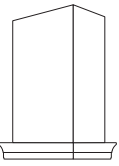
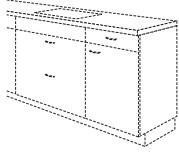
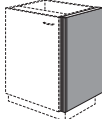
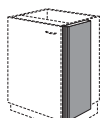
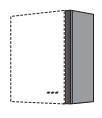
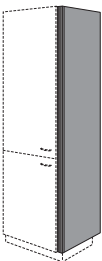
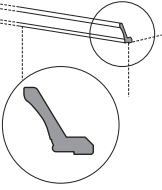
		Larghezza	Per tutti i programmi	
 <p>Cappa camino con cornice larghezza 900 mm, profondità 500 mm per altezza ambiente max. 2600 mm Previsto per sospensione singola Imbuto in truciolare grezzo laccato</p> <p><i>Non disponibile nei colori dei lati a vista. Eeguire in opera l'intaglio per l'elettrodomestico. Dimensioni massime intaglio (L x P): 668 x 395 mm</i></p> <p><i>Disponibile in tutti i colori Color Konzept</i></p> 	HD	90	LHCK	541
 <p>Pilastro per base profondità 585 mm spessore 50 mm</p> <p><i>Esecuzione laccata. Disponibile in tutti i colori Color Konzept</i></p>			72	83
	altezza 723 mm = altezza corpo più altezza zoccolo Esecuzione opaca	PIU		
 <p>Lesena pilastro per base profondità 351 mm spessore 50 mm</p> <p><i>Esecuzione laccata. Disponibile in tutti i colori Color Konzept</i></p>			72	56
	altezza 723 mm = altezza corpo più altezza zoccolo Esecuzione opaca	PILU		
 <p>Pilastro per pensile profondità 351 mm spessore 50 mm</p> <p><i>Esecuzione laccata. Disponibile in tutti i colori Color Konzept</i></p>	altezza 579 mm = altezza corpo (01)	PIH	01	48
	altezza 723 mm = altezza corpo (02)	PIH	02	56
	altezza 867 mm = altezza corpo (03)	PIH	03	64
 <p>Pilastro per highboard/colonna Profondità 585 mm spessore 50 mm</p> <p><i>Esecuzione laccata. Disponibile in tutti i colori Color Konzept</i></p>	altezza 1043 mm = altezza corpo	PIS	104	114
	altezza 1475 mm = altezza corpo	PIS	148	155
	altezza 1619 mm = altezza corpo	PIS	162	169
	altezza 1907 mm = altezza corpo (01)	PIS	01	197
	altezza 2051 mm = altezza corpo (02)	PIS	02	210
	altezza 2195 mm = altezza corpo (03)	PIS	03	224
 <p>Cornice country Altezza: 78 mm</p> <p><i>Sporgenza corpo: 58 mm Prezzo incluso taglio obliquo</i></p> <p><i>lungh. max. senza giunzione 3600 mm</i></p> <p><i>Disponibile su schizzo</i></p> <p><i>Calcolo per ogni mm</i></p> <p><i>Esecuzione laccata. Disponibile in tutti i colori Color Konzept</i></p>	al mtl	K78	CK	36





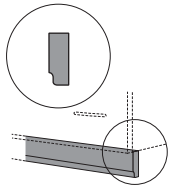
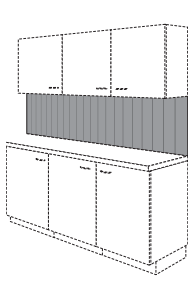

Country

Color Konzept

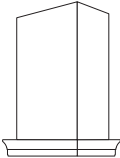
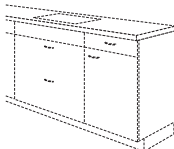
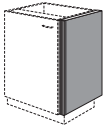
		Larghezza		Per tutti i programmi	
 <p>Fascia luci country Altezza: 50 mm lungh. max. senza giunzione 3600 mm Disponibile su schizzo Prezzo incluso taglio obliquo Calcolo per ogni mm Esecuzione laccata. Disponibile in tutti i colori Color Konzept</p>	al mtl	LB50		CK	27
	per cappa di aspirazione da 60, con schermatura piatta	LB50	60	CK	17
	per cappa di aspirazione da 90, con schermatura piatta	LB50	90	CK	23
 <p>Parete fondo nicchia con profilo scanalato tra piano di lavoro e pensili, spessore circa 16 mm altezza 565 mm, larghezza 150-2600 mm, Esecuzione laccata. Disponibile in tutti i colori Color Konzept In caso di irregolarità della parete, creare prima una superficie piana. Con i piani di cottura a gas si deve mantenere una distanza minima di 100 mm dalla parete fondo nicchia. Se si impiega il coprifilo a muro combinato, tenere conto dello spessore del profilo (5 mm) sul piano di lavoro. Se si impiega il coprifilo di tenuta, tenere conto dello spessore del profilo (5 mm) sull'altezza della parete fondo nicchia. Calcolo per ogni mm</p>	al mtl	NR	565	LHCK	71
	al mtl	NR	580	LHCK	76

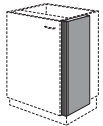
Country

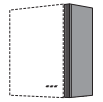
Rivestito con foglia

		Larghezza			Per tutti i programmi
 <p>Cappa camino con cornice larghezza 900 mm, profondità 500 mm per altezza ambiente max. 2600 mm Previsto per sospensione singola Imbuto in materiale corpo</p> <p><i>Non disponibile nei colori dei lati a vista. Eeguire in opera l'intaglio per l'elettrodomestico. Dimensioni massime intaglio (L x P): 668 x 395 mm</i></p> <p><i>Esecuzione colore: IP 4250, bianco n. 786 IP 4250, bianco magnolia n. 787 IP 4250, grafite n. 956 IP 4250, Space Grey n. 957</i></p> 	HD	90	LH		366
 <p>Pilastro per base profondità 585 mm spessore 50 mm</p> <p><i>Pilastrini aperti su un lato.</i></p> <p><i>Esecuzione con polietilene Disponibile in IP 4250, bianco n. 786 IP 4250, bianco magnolia n. 787 IP 4250, grafite n. 956 IP 4250, Space Grey n. 957</i></p> 	altezza 723 mm = altezza corpo più altezza zoccolo Esecuzione opaca	PIU	72	F	69
 <p>Lesena pilastro per base profondità 351 mm spessore 50 mm</p> <p><i>Fianco pilastro aperto su un lato.</i></p> <p><i>Esecuzione con polietilene Disponibile in IP 4250, bianco n. 786 IP 4250, bianco magnolia n. 787 IP 4250, grafite n. 956 IP 4250, Space Grey n. 957</i></p> 	altezza 723 mm = altezza corpo più altezza zoccolo Esecuzione opaca	PILU	72	F	54
 <p>Pilastro per pensile profondità 351 mm spessore 50 mm</p> <p><i>Pilastrini aperti su un lato.</i></p> <p><i>Esecuzione con polietilene Disponibile in IP 4250, bianco n. 786 IP 4250, bianco magnolia n. 787 IP 4250, grafite n. 956 IP 4250, Space Grey n. 957</i></p> 	<p>altezza 579 mm = altezza corpo (01)</p> <p>altezza 723 mm = altezza corpo (02)</p> <p>altezza 867 mm = altezza corpo (03)</p>	<p>PIH</p> <p>PIH</p> <p>PIH</p>	<p>01</p> <p>02</p> <p>03</p>	<p>F</p> <p>F</p> <p>F</p>	<p>47</p> <p>55</p> <p>63</p>

Country

Rivestito con foglia

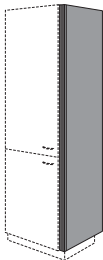
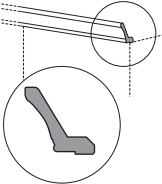
				Larghezza			Per tutti i programmi
 <p>Pilastro per highboard/colonna profondità 585 mm spessore 50 mm <i>Pilastrini aperti su un lato.</i> Esecuzione con polietilene Disponibile in IP 4250, bianco n. 786 IP 4250, bianco magnolia n. 787 IP 4250, grafite n. 956 IP 4250, Space Grey n. 957</p>	altezza 1043 mm = altezza corpo	PIS	104	F	81		
	altezza 1475 mm = altezza corpo	PIS	148	F	111		
	altezza 1619 mm = altezza corpo	PIS	162	F	122		
	altezza 1907 mm = altezza corpo (01)	PIS	01	F	143		
	altezza 2051 mm = altezza corpo (02)	PIS	02	F	153		
	altezza 2195 mm = altezza corpo (03)	PIS	03	F	163		
 <p>Cornice country Altezza: 78 mm Sporgenza corpo: 58 mm Prezzo incluso taglio obliquo lungh. max. senza giunzione 3600 mm Disponibile su schizzo Esecuzione con polietilene Disponibile in IP 4250, bianco n. 786 IP 4250, bianco magnolia n. 787 IP 4250, grafite n. 956 IP 4250, Space Grey n. 957</p>	al mtl	K78		F	27		

Country

Rivestito con foglia

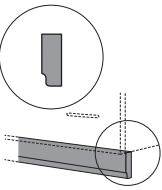
			Larghezza		Per tutti i programmi	
	Fascia luci country Altezza: 50 mm lungh. max. senza giunzione 3600 mm Disponibile su schizzo Prezzo incluso taglio obliquo Calcolo per ogni mm Esecuzione con polietilene Disponibile in IP 4250, bianco n. 786 IP 4250, bianco magnolia n. 787 IP 4250, grafite n. 956 IP 4250, Space Grey n. 957	al mtl	LB50	F	22	
	Fascia luci country per cappa piatta	per cappa di aspirazione da 60, con schermatura piatta	LB50	60	F	13
	Esecuzione con polietilene Disponibile in IP 4250, bianco n. 786 IP 4250, bianco magnolia n. 787 IP 4250, grafite n. 956 IP 4250, Space Grey n. 957	per cappa di aspirazione da 90, con schermatura piatta	LB50	90	F	17

Elementi singoli

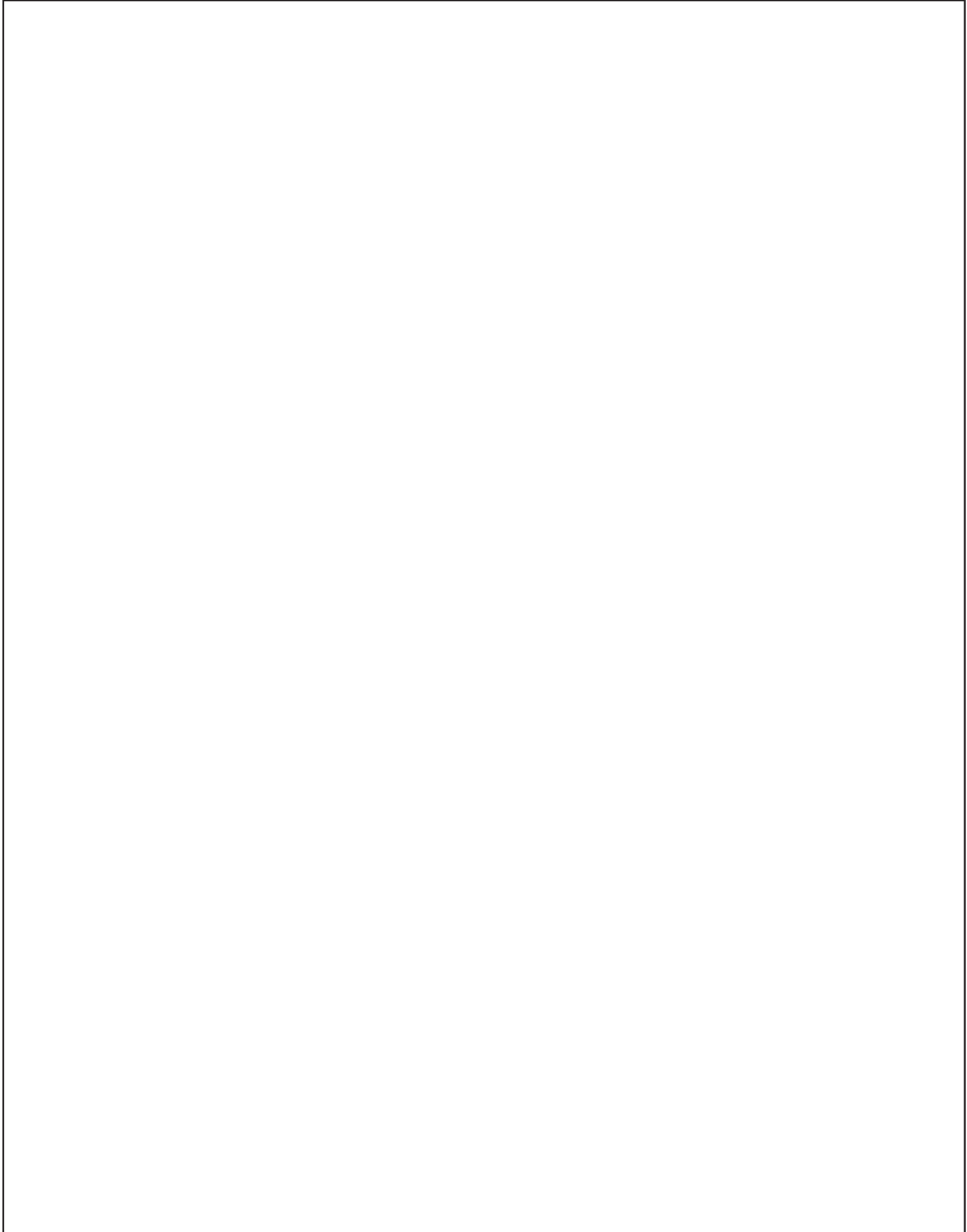

Elementi singoli

Elementi singoli









Elementi frontali singoli per basi

		Larghezza		Gruppo di prezzo							Servosoft	Pro Servosoft	VetroProServo	Ammortizzamento porta Top Motion	Ammortizzamento porta Top Motion Plus
				1	2	3	4	5	6	7					
Anta girevole con cerniere per basi con cassette Altezza: 573 mm	ETU	30	58	14	17	18	20	26	29	34	-	-	-	4	4
	ETU	40	58	15	18	20	22	28	32	37	-	-	-	4	4
	ETU	45	58	16	19	21	23	29	34	40	-	-	-	4	4
	ETU	50	58	18	21	23	25	31	36	43	-	-	-	4	4
	ETU	60	58	19	22	24	26	33	39	47	-	-	-	4	4
Anta girevole con cerniere per basi senza cassette e colonne Altezza: 717 mm	ETU	30	72	20	23	24	26	32	35	40	-	-	-	4	4
	ETU	40	72	21	24	26	28	34	38	43	-	-	-	4	4
	ETU	45	72	21	24	26	29	36	40	45	-	-	-	4	4
	ETU	50	72	22	25	27	30	37	42	49	-	-	-	4	4
	ETU	60	72	23	27	29	32	38	44	52	-	-	-	4	4
anta senza cerniere e fori Altezza: 717 mm	ET	30	72	19	22	23	25	31	34	39	-	-	-	-	-
	ET	40	72	20	23	25	27	33	37	42	-	-	-	-	-
	ET	45	72	20	23	25	28	35	41	44	-	-	-	-	-
	ET	50	72	21	24	26	29	36	41	48	-	-	-	-	-
	ET	60	72	22	26	28	31	37	43	51	-	-	-	-	-
Facciate senza cerniere e fori per base angolare UE 80 KP / UE 80 K Altezza: 717 mm	ETUE	20	72	L	14	16	18	20	25	28	32	-	-	-	-
	ETUE	20	72	R	15	17	19	21	26	29	33	-	-	-	-
	ETUE	30	72	L	15	17	19	22	26	30	34	-	-	-	-
	ETUE	30	72	R	16	18	20	23	27	31	35	-	-	-	-
Facciate senza cerniere e fori per base angolare UE 90 KP / UE 90 K Altezza: 717 mm	ETUE	30	72	L	15	17	19	22	26	30	34	-	-	-	-
	ETUE	30	72	R	16	18	20	23	27	31	35	-	-	-	-
Anta girevole con cerniere per basi Altezza: 861 mm	ETU	50	87	27	30	33	36	44	57	70	-	-	-	4	4
	ETU	60	87	28	32	35	38	47	58	71	-	-	-	4	4
Frontalino in materiale facciata per basi per fornello da incasso Altezza: 118 mm <i>per UHB</i>	EB	60	12	8	11	12	13	15	16	19	-	-	-	-	-
	EB	60	12	W	20	23	23	24	26	28	32	-	-	-	-
Frontalino in materiale facciata come prima <i>per UHSW</i>	EB	60	12	W	20	23	23	24	26	28	32	-	-	-	-
	EB	60	12	W	20	23	23	24	26	28	32	-	-	-	-
Ribaltina con cerniere per UHK Altezza: 118 mm	EK	60	12	17	20	21	22	24	26	29	-	-	-	4	14
Frontalino cassetto pwe UHS Altezza: 118 mm	ESV	60	12	NZ	10	13	14	15	16	18	21	-	-	-	-







Elementi frontali singoli per basi

		Larghezza	Gruppo di prezzo							Servosoft	Pro Servosoft	VetroProServo	Ammortizzamento porta Top Motion	Ammortizzamento porta Top Motion Plus	
			1	2	3	4	5	6	7						
Carrello completa, ma senza guida Altezza: 285 mm	EA	30		24	27	29	31	36	39	44	2	5	13	-	-
	EA	40		27	30	32	34	39	42	47	2	5	13	-	-
	EA	45		28	31	33	35	40	43	48	2	5	13	-	-
	EA	50		30	33	35	37	42	46	50	2	5	13	-	-
	EA	60		32	35	37	40	45	49	55	2	5	13	-	-
	EA	80		41	44	46	49	54	58	64	3	6	14	-	-
	EA	90		42	45	47	50	55	59	65	3	6	14	-	-
	EA	100		44	47	49	52	57	61	67	3	6	14	-	-
	EA	120		58	62	65	69	75	80	88	3	6	14	-	-
Frontalino carrello Altezza: 285 mm	EAV	30		12	15	16	18	23	26	31	-	-	-	-	-
	EAV	40		13	16	17	19	25	28	33	-	-	-	-	-
	EAV	45		14	17	18	20	26	29	34	-	-	-	-	-
	EAV	50		15	18	19	21	27	30	35	-	-	-	-	-
	EAV	60		16	19	21	23	29	33	38	-	-	-	-	-
	EAV	80		20	23	25	27	32	36	42	-	-	-	-	-
	EAV	90		22	25	27	30	35	40	46	-	-	-	-	-
	EAV	100		23	26	28	31	36	41	47	-	-	-	-	-
	EAV	120		24	27	29	32	38	43	49	-	-	-	-	-
estraibile senza frontalino profondità 270 mm	EAOV	30	27	35	35	35	35	35	35	35	3	6	14	-	-
	EAOV	40	27	36	36	36	36	36	36	36	3	6	14	-	-
	EAOV	45	27	36	36	36	36	36	36	36	3	6	14	-	-
	EAOV	50	27	37	37	37	37	37	37	37	3	6	14	-	-
	EAOV	60	27	38	38	38	38	38	38	38	3	6	14	-	-
	EAOV	80	27	39	39	39	39	39	39	39	3	6	14	-	-
	EAOV	90	27	43	43	43	43	43	43	43	3	6	14	-	-
	EAOV	100	27	47	47	47	47	47	47	47	3	6	14	-	-
	EAOV	120	27	51	51	51	51	51	51	51	3	6	14	-	-
estraibile senza frontalino profondità 400 mm	EAOV	30	40	35	35	35	35	35	35	35	3	6	14	-	-
	EAOV	40	40	36	36	36	36	36	36	36	3	6	14	-	-
	EAOV	45	40	36	36	36	36	36	36	36	3	6	14	-	-
	EAOV	50	40	37	37	37	37	37	37	37	3	6	14	-	-
	EAOV	60	40	38	38	38	38	38	38	38	3	6	14	-	-
	EAOV	80	40	39	39	39	39	39	39	39	3	6	14	-	-
	EAOV	90	40	43	43	43	43	43	43	43	3	6	14	-	-
	EAOV	100	40	47	47	47	47	47	47	47	3	6	14	-	-
	EAOV	120	40	51	51	51	51	51	51	51	3	6	14	-	-
estraibile senza frontalino prof. 500 mm	EAOV	30		14	14	14	14	14	14	14	3	6	14	-	-
	EAOV	40		15	15	15	15	15	15	15	3	6	14	-	-
	EAOV	45		16	16	16	16	16	16	16	3	6	14	-	-
	EAOV	50		17	17	17	17	17	17	17	3	6	14	-	-
	EAOV	60		19	19	19	19	19	19	19	3	6	14	-	-
	EAOV	80		26	26	26	26	26	26	26	3	6	14	-	-
	EAOV	90		30	30	30	30	30	30	30	3	6	14	-	-
	EAOV	100		34	34	34	34	34	34	34	3	6	14	-	-
	EAOV	120		38	38	38	38	38	38	38	3	6	14	-	-
Cassetto completa, ma senza guida Altezza: 141 mm	ES	30		19	22	23	24	25	26	29	2	5	13	-	-
	ES	40		20	23	24	25	26	27	30	2	5	13	-	-
	ES	45		20	23	24	25	26	27	30	2	5	13	-	-
	ES	50		21	24	25	26	27	29	33	2	5	13	-	-
	ES	60		22	25	26	27	29	31	34	2	5	13	-	-
	ES	80		36	39	40	41	43	45	48	2	5	13	-	-
	ES	90		38	41	42	43	45	47	51	2	5	13	-	-
	ES	100		39	42	43	44	46	49	55	2	5	13	-	-
	ES	120		42	45	46	47	50	53	59	2	5	13	-	-

Elementi frontali singoli per basi

		Larghezza	Gruppo di prezzo							Servosoft	Pro Servosoft	VetroProServo	Ammortizzamento porta Top Motion	Ammortizzamento porta Top Motion Plus
			1	2	3	4	5	6	7					
Frontalino cassetto Altezza: 141 mm	ESV	30	7	10	11	12	13	14	16	-	-	-	-	-
	ESV	40	8	11	12	13	14	16	18	-	-	-	-	-
	ESV	45	8	11	12	13	14	16	18	-	-	-	-	-
	ESV	50	9	12	13	14	15	17	20	-	-	-	-	-
	ESV	60	10	13	14	15	16	18	21	-	-	-	-	-
	ESV	80	11	14	15	16	17	19	22	-	-	-	-	-
	ESV	90	12	15	16	17	18	20	23	-	-	-	-	-
	ESV	100	13	16	17	18	19	21	24	-	-	-	-	-
	ESV	120	14	17	18	19	20	23	26	-	-	-	-	-
Cassetto senza frontalino prof. 500 mm	ESOV	30	13	13	13	13	13	13	13	2	5	13	-	-
	ESOV	40	14	14	14	14	14	14	14	2	5	13	-	-
	ESOV	45	15	15	15	15	15	15	15	2	5	13	-	-
	ESOV	50	16	16	16	16	16	16	16	2	5	13	-	-
	ESOV	60	18	18	18	18	18	18	18	2	5	13	-	-
	ESOV	80	23	23	23	23	23	23	23	3	6	14	-	-
	ESOV	90	24	24	24	24	24	24	24	3	6	14	-	-
	ESOV	100	26	26	26	26	26	26	26	3	6	14	-	-
	ESOV	120	28	28	28	28	28	28	28	3	6	14	-	-
Cassetto senza frontalino profondità 270 mm	ESOV	30	27	25	25	25	25	25	25	2	5	13	-	-
	ESOV	40	27	26	26	26	26	26	26	2	5	13	-	-
	ESOV	45	27	26	26	26	26	26	26	2	5	13	-	-
	ESOV	50	27	27	27	27	27	27	27	2	5	13	-	-
	ESOV	60	27	28	28	28	28	28	28	2	5	13	-	-
	ESOV	80	27	34	34	34	34	34	34	3	6	13	-	-
	ESOV	90	27	38	38	38	38	38	38	3	6	13	-	-
	ESOV	100	27	42	42	42	42	42	42	3	6	14	-	-
	ESOV	120	27	46	46	46	46	46	46	3	6	14	-	-
Cassetto senza frontalino profondità 400 mm	ESOV	30	40	30	30	30	30	30	30	2	5	13	-	-
	ESOV	40	40	31	31	31	31	31	31	2	5	13	-	-
	ESOV	45	40	31	31	31	31	31	31	2	5	13	-	-
	ESOV	50	40	32	32	32	32	32	32	2	5	13	-	-
	ESOV	60	40	33	33	33	33	33	33	2	5	13	-	-
	ESOV	80	40	34	34	34	34	34	34	3	6	14	-	-
	ESOV	90	40	38	38	38	38	38	38	3	6	14	-	-
	ESOV	100	40	42	42	42	42	42	42	3	6	14	-	-
	ESOV	120	40	46	46	46	46	46	46	3	6	14	-	-
 Guide ad estrazione totale per corpo con Servosoft per cassette	404 720 destra		7	7	7	7	7	7	7	-	-	-	-	-
	404 721 sinistra		7	7	7	7	7	7	7	-	-	-	-	-
Cassetto interno <i>Ordinare a parte le guide per il corpo.</i> <i>Per il montaggio dietro ante girevoli sono necessarie cerniere con angolo di apertura 155°.</i>	EIS	30	20	20	20	20	20	20	20	2	5	13	-	-
	EIS	45	21	21	21	21	21	21	21	2	5	13	-	-
	EIS	50	22	22	22	22	22	22	22	2	5	13	-	-
	EIS	60	23	23	23	23	23	23	23	2	5	13	-	-
	EIS	80	26	26	26	26	26	26	26	2	5	13	-	-
	EIS	90	26	26	26	26	26	26	26	2	5	13	-	-
	EIS	100	32	32	32	32	32	32	32	2	5	13	-	-
	EIS	120	36	36	36	36	36	36	36	2	5	13	-	-
Cassetto interno incl. guide corpo  <i>Per il montaggio dietro ante girevoli sono necessarie cerniere con angolo di apertura 155°.</i>       	EIS	30	SET	33	33	33	33	33	33	2	5	13	-	-
	EIS	45	SET	34	34	34	34	34	34	2	5	13	-	-
	EIS	50	SET	35	35	35	35	35	35	2	5	13	-	-
	EIS	60	SET	36	36	36	36	36	36	2	5	13	-	-
	EIS	80	SET	39	39	39	39	39	39	2	5	13	-	-
	EIS	90	SET	39	39	39	39	39	39	2	5	13	-	-
	EIS	100	SET	45	45	45	45	45	45	2	5	13	-	-
	EIS	120	SET	49	49	49	49	49	49	2	5	13	-	-

Elementi frontali singoli per basi

		Larghezza	Gruppo di prezzo							Servosoft	Pro Servosoft	VetroProServo	Ammortizzatore porta Top Motion	Ammortizzatore porta Top Motion Plus	
			1	2	3	4	5	6	7						
Carrello <i>Ordinare a parte le guide per il corpo.</i> <i>Per il montaggio dietro ante girevoli sono necessarie cerniere con angolo di apertura 155°.</i>	EIA	30		22	22	22	22	22	22	22	2	5	13	-	-
	EIA	45		23	23	23	23	23	23	23	2	5	13	-	-
	EIA	50		24	24	24	24	24	24	24	2	5	13	-	-
	EIA	60		26	26	26	26	26	26	26	2	5	13	-	-
Carrello incl. guide corpo  <i>Per il montaggio dietro ante girevoli sono necessarie cerniere con angolo di apertura 155°.</i>   	EIA	30	SET	35	35	35	35	35	35	35	2	5	13	-	-
	EIA	45	SET	36	36	36	36	36	36	36	2	5	13	-	-
	EIA	50	SET	37	37	37	37	37	37	37	2	5	13	-	-
	EIA	60	SET	39	39	39	39	39	39	39	2	5	13	-	-
 cerniera con angolo di apertura 155° <i>Necessario per mobili con anta girevole e cassetti interni</i>	404 645		senza ammortizzatore	4	4	4	4	4	4	4	-	-	-	-	-
	404 712		con Top Motion	6	6	6	6	6	6	6	-	-	-	-	-
 Cerniera con angolo di apertura 107° <small>La fig. mostra 404 706</small>	404 706		senza ammortizzatore	2	2	2	2	2	2	2	-	-	-	-	-
	404 711		con Top Motion	4	4	4	4	4	4	4	-	-	-	-	-
 piastra per cerniera clip per ordine successivo singolo	404 404			1	1	1	1	1	1	1	-	-	-	-	-
listello di battuta trasparente	SL29			4	4	4	4	4	4	4	-	-	-	-	-
	SL43			4	4	4	4	4	4	4	-	-	-	-	-
	SL58			5	5	5	5	5	5	5	-	-	-	-	-
	SL72			5	5	5	5	5	5	5	-	-	-	-	-
	SL87			6	6	6	6	6	6	6	-	-	-	-	-
Traversa in metallo Bianco n° 1	TRAV	120	M	20	20	20	20	20	20	20	-	-	-	-	-

Elementi frontali singoli per colonne

		Larghezza	Gruppo di prezzo							Servosoft	Pro Servosoft	VetroProServo	Ammortizzamento porta Top Motion	Ammortizzamento porta Top Motion Plus		
			1	2	3	4	5	6	7							
Anta girevole superiore con cerniere Foro per tasselli in basso Altezza: 1181 mm	ETHD	45	118	31	34	37	40	50	59	71	-	-	-	6	6	
	ETHD	50	118	31	36	39	42	51	61	73	-	-	-	6	6	
	ETHD	60	118	37	40	43	47	55	73	96	-	-	-	6	6	
	Anta girevole inferiore con cerniere Foro per tasselli in alto Altezza: 717 mm	ETUD	45	72	21	24	25	27	36	40	45	-	-	-	4	4
		ETUD	50	72	22	24	26	29	37	42	49	-	-	-	4	4
		ETUD	60	72	23	27	29	32	38	44	52	-	-	-	4	4
	Anta girevole superiore con cerniere Altezza: 1181 mm	ETH	45	118	31	34	37	40	50	59	71	-	-	-	6	6
		ETH	50	118	32	38	40	42	51	61	73	-	-	-	6	6
		ETH	60	118	37	40	43	47	55	73	96	-	-	-	6	6
Schienale mobile Pannello in fibra, un lato bianco		RWS	60	119	6	6	6	6	6	6	6	-	-	-	-	-
		RWS	60	148	8	8	8	8	8	8	8	-	-	-	-	-
		RWS	60	191	10	10	10	10	10	10	10	-	-	-	-	-
		RWS	60	205	11	11	11	11	11	11	11	-	-	-	-	-
		RWS	60	219	12	12	12	12	12	12	12	-	-	-	-	-
		RWS	60	30	3	3	3	3	3	3	3	-	-	-	-	-
		RWS	60	37	4	4	4	4	4	4	4	-	-	-	-	-
		RWS	60	44	6	6	6	6	6	6	6	-	-	-	-	-
		RWS	60	58	6	6	6	6	6	6	6	-	-	-	-	-
		RWS	60	73	7	7	7	7	7	7	7	-	-	-	-	-
RWS		60	87	8	8	8	8	8	8	8	-	-	-	-	-	
Anta girevole con cerniere NEW Per colonne, highboard NEW Altezza: 1469 mm		ETH	30	148	33	39	40	41	55	65	75	-	-	-	6	6
		ETH	60	148	47	50	52	54	65	85	108	-	-	-	6	6
Anta girevole con cerniere NEW Per colonne, highboard NEW Altezza: 1469 mm		ETH	45	148	44	47	49	52	63	82	104	-	-	-	6	6
		ETH	50	148	45	48	50	53	65	84	107	-	-	-	6	6
<i>Disponibili per i seguenti programmi: IP 1200, IP 2200, IP 3150, IP 4050</i>																

Elementi frontali singoli per pensili

		Larghezza	Gruppo di prezzo							Servosoft	Pro Servosoft	VetroProServo	Ammortizzamento porta Top Motion	Ammortizzamento porta Top Motion Plus	
			1	2	3	4	5	6	7						
Anta girevole con cerniere per pensili altezza 867 mm Altezza: 861 mm	ETH	30	87	23	27	30	33	42	53	66	-	-	-	4	4
	ETH	40	87	24	28	31	34	43	54	67	-	-	-	4	4
	ETH	45	87	25	29	32	35	44	55	68	-	-	-	4	4
	ETH	50	87	27	31	34	37	46	57	70	-	-	-	4	4
	ETH	60	87	28	32	35	38	47	58	71	-	-	-	4	4
Anta girevole con cerniere per pensili altezza 723 mm Altezza: 717 mm	ETH	30	72	19	22	24	27	35	44	55	-	-	-	4	4
	ETH	40	72	20	23	25	28	36	45	56	-	-	-	4	4
	ETH	45	72	21	24	26	29	37	46	57	-	-	-	4	4
	ETH	50	72	23	26	28	31	39	48	59	-	-	-	4	4
	ETH	60	72	24	27	29	32	40	49	60	-	-	-	4	4
Anta girevole con cerniere per pensili altezza 579 mm Altezza: 573 mm	ETH	30	58	14	17	18	20	26	29	34	-	-	-	4	4
	ETH	40	58	15	18	20	22	28	33	39	-	-	-	4	4
	ETH	45	58	16	19	21	23	29	34	40	-	-	-	4	4
	ETH	50	58	18	21	23	25	31	36	43	-	-	-	4	4
	ETH	60	58	19	22	24	26	33	39	47	-	-	-	4	4
anta girevole in vetro con cerniere per pensili altezza 867 mm Altezza: 861 mm <i>Montaggio maniglia n. 740, 760, 780, 790 e 800 solo orizzontale, al centro</i> <i>Esecuzione in vetro e a telaio vedere riassunto dei modelli</i>	ETHG	45	87	61	65	66	68	77	86	98	-	-	-	4	4
	ETHG	50	87	62	66	68	70	80	90	103	-	-	-	4	4
	ETHG	60	87	64	70	72	74	86	95	108	-	-	-	4	4
anta girevole in vetro con cerniere per pensili altezza 723 mm Altezza: 717 mm <i>Montaggio maniglia n. 740, 760, 780, 790 e 800 solo orizzontale, al centro</i> <i>Esecuzione in vetro e a telaio vedere riassunto dei modelli</i>	ETHG	45	72	57	61	62	64	72	79	89	-	-	-	4	4
	ETHG	50	72	58	62	63	65	74	82	92	-	-	-	4	4
	ETHG	60	72	60	65	66	68	78	86	97	-	-	-	4	4
anta girevole in vetro con cerniere per pensili altezza 579 mm Altezza: 573 mm <i>Montaggio maniglia n. 740, 760, 780, 790 e 800 solo orizzontale, al centro</i> <i>Esecuzione in vetro e a telaio vedere riassunto dei modelli</i>	ETHG	45	58	52	56	57	59	66	71	78	-	-	-	4	4
	ETHG	50	58	53	57	58	60	67	73	81	-	-	-	4	4
	ETHG	60	58	55	59	60	62	69	76	86	-	-	-	4	4
serie ante con cerniere per HE 65 01 Altezza: 573 mm serie ante con cerniere per HE 65 02 Altezza: 717 mm serie ante con cerniere per HE 65 03 Altezza: 861 mm	ETHE	65	58	36	39	43	47	58	65	74	-	-	-	4	4
	ETHE	65	72	47	52	56	61	72	85	101	-	-	-	4	4
	ETHE	65	87	58	65	70	75	86	104	127	-	-	-	4	4

Elementi frontali singoli per pensili

		Larghezza	Gruppo di prezzo							Servosoft	Pro Servosoft	VetroProServo	Ammortizzamento porta Top Motion	Ammortizzamento porta Top Motion Plus	
			1	2	3	4	5	6	7						
Ribaltina con cerniere Altezza: 285 mm	EK	45	29	19	22	23	25	31	34	39	-	-	-	4	14
	EK	50	29	20	23	24	26	32	35	40	-	-	-	4	14
	EK	60	29	21	24	26	28	34	38	43	-	-	-	4	14
	EK	80	29	25	28	31	34	42	45	51	-	-	-	4	14
	EK	90	29	29	33	36	40	50	54	61	-	-	-	4	14
	EK	100	29	31	35	39	43	54	58	65	-	-	-	4	14
Ribaltina con cerniere Altezza: 357 mm	EK	50	36	20	23	25	27	31	36	41	-	-	-	4	14
	EK	60	36	24	28	30	32	38	44	50	-	-	-	4	14
	EK	80	36	31	35	39	43	54	58	65	-	-	-	4	14
	EK	90	36	32	36	40	44	55	60	68	-	-	-	4	14
	EK	100	36	33	37	42	46	58	62	69	-	-	-	4	14

Elementi frontali singoli per taglio

	Larghezza	Gruppo di prezzo							Servosoft	Pro Servosoft	VetroProServo	Ammortizzamento porta Top Motion	Ammortizzamento porta Top Motion Plus	
		1	2	3	4	5	6	7						
<p>Facciata senza fori</p> <p>Misura variabile Altezza: 118-285 mm Larghezza 144-894 mm</p> <p><i>Disponibili per i seguenti programmi: IP 1200, IP 2200, IP 3150, IP 4050</i></p>	ETV	1	28	31	34	38	46	52	59	-	-	-	-	-
<p>Facciata senza fori</p> <p>come prima, ma Altezza: 286-717 mm Larghezza: 144 - 594 mm</p> <p><i>Disponibili per i seguenti programmi: IP 1200, IP 2200, IP 3150, IP 4050</i></p>	ETV	2	29	33	36	40	49	55	62	-	-	-	-	-
<p>Facciata senza fori</p> <p>come prima, ma Altezza: 718 - 1469 mm Larghezza: 144 - 594 mm</p> <p><i>Disponibili per i seguenti programmi: IP 1200, IP 2200, IP 3150, IP 4050</i></p>	ETV	3	54	57	62	66	72	78	86	-	-	-	-	-
<p>Facciata senza fori NEW</p> <p>come prima, ma Altezza: 718 - 1469 mm Larghezza: 144 - 756 mm</p> <p><i>Disponibili per i seguenti programmi: IP 1200, IP 2200, IP 3150, IP 4050</i></p>	ETV	4	56	59	64	68	75	81	89	-	-	-	-	-

Supplementi/Altro

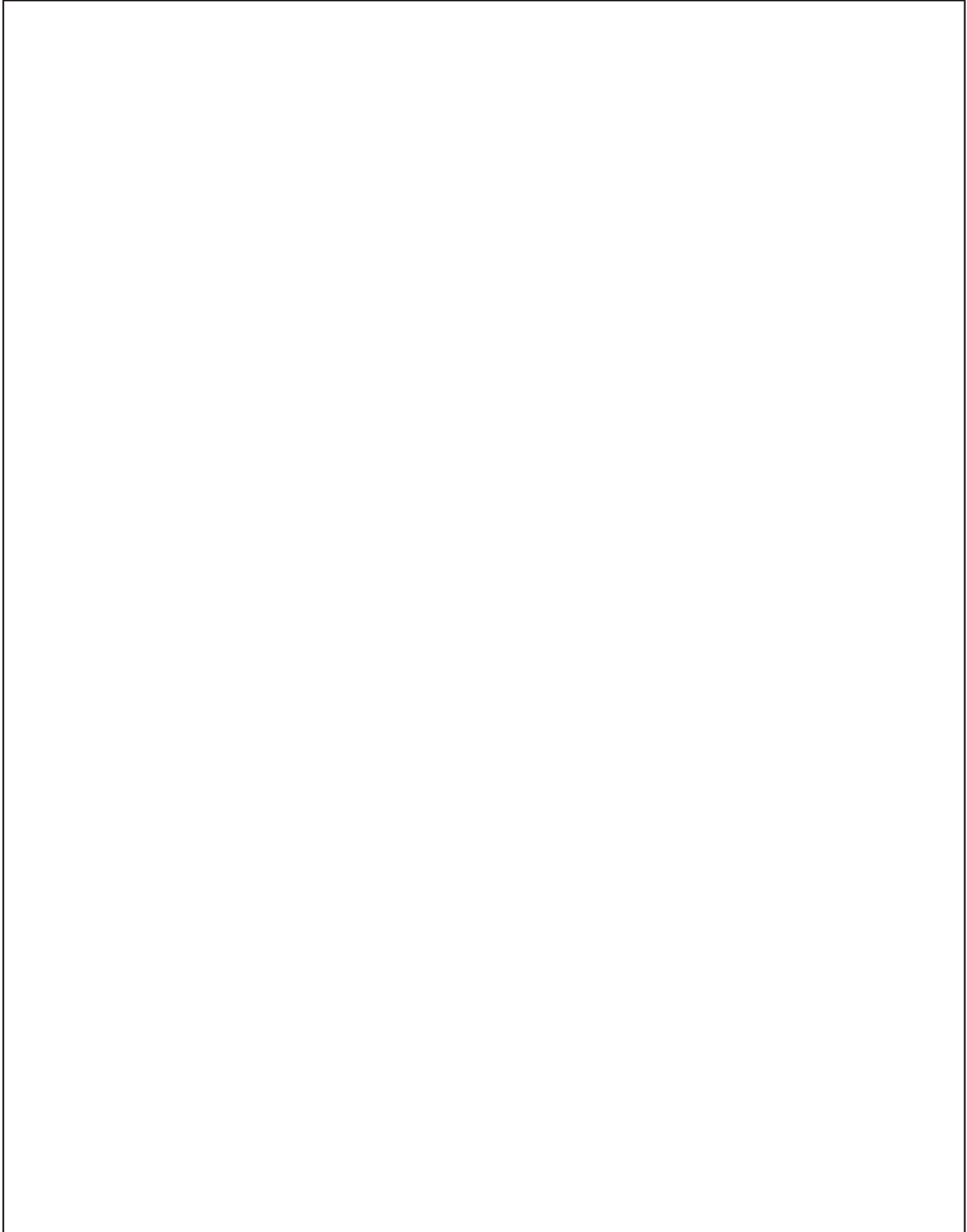

Supplementi/Altro







Supplementi/Altro



Supplementi/Altro

		Larghezza	Per tutti i programmi
<p>↔ Sovrapprezzo per riduzione della larghezza</p> <p>Per basi con cassetto / anta girevole ogni mobile</p> <p>Riduzione larghezza possibile solo fino a 300 mm.</p> <p><i>Riduzione possibile solo per programmi riducibili con applicazione bordo.</i></p> <p><i>Programmi possibili:</i> IP 1200, IP 2200, IP 3150, IP 4050</p> <p><i>Le maniglie a barra e le maniglie a listello non sono possibile in caso di riduzione della larghezza!</i></p>	ZUSBREITU1		83
<p>↔ Sovrapprezzo per riduzione della larghezza</p> <p>Per basi con estraibili / ante girevoli ogni mobile</p> <p>Riduzione larghezza possibile solo fino a 300 mm.</p> <p><i>Riduzione possibile solo per programmi riducibili con applicazione bordo.</i></p> <p><i>Programmi possibili:</i> IP 1200, IP 2200, IP 3150, IP 4050</p> <p><i>Le maniglie a barra e le maniglie a listello non sono possibile in caso di riduzione della larghezza!</i></p>	ZUSBREITU2		150
<p>↔ Sovrapprezzo per riduzione della larghezza</p> <p>Assortimento C</p> <p>Per basi con cassetto / anta girevole ogni mobile</p> <p>Riduzione larghezza possibile solo fino a 300 mm.</p>	ZUSBREITCU1		110
<p>↔ Sovrapprezzo per riduzione della larghezza</p> <p>Assortimento C</p> <p>Per basi con estraibili / ante girevoli ogni mobile</p> <p>Riduzione larghezza possibile solo fino a 300 mm.</p>	ZUSBREITCU2		177
<p>↔ Sovrapprezzo per riduzione della larghezza</p> <p>Per pensili ogni mobile</p> <p>Riduzione larghezza possibile solo fino a 300 mm.</p> <p><i>Riduzione possibile solo per programmi riducibili con applicazione bordo.</i></p> <p><i>Programmi possibili:</i> IP 1200, IP 2200, IP 3150, IP 4050</p> <p><i>Le maniglie a barra e le maniglie a listello non sono possibile in caso di riduzione della larghezza!</i></p>	ZUSBREITH		61

Supplementi/Altro

		Larghezza	Per tutti i programmi
<p> Sovrapprezzo per riduzione della larghezza Per colonne, highboard ogni mobile</p> <p>Riduzione larghezza possibile solo fino a 300 mm.</p> <p><i>Riduzione possibile solo per programmi riducibili con applicazione bordo.</i></p> <p><i>Programmi possibili: IP 1200, IP 2200, IP 3150, IP 4050</i></p> <p><i>Le maniglie a barra e le maniglie a listello non sono possibile in caso di riduzione della larghezza!</i></p>	ZUSBREITS		80
<p> Sovrapprezzo per riduzione della larghezza Assortimento C Per colonne, highboard ogni mobile</p> <p>Riduzione larghezza possibile solo fino a 300 mm.</p>	ZUSBREITCS		107
<p> Sovrapprezzo per riduzione della larghezza Per elementi singoli di un mobile (corpo escluso) per ogni elemento singolo</p> <p>Riduzione larghezza possibile solo fino a 300 mm.</p> <p><i>Riduzione possibile solo per programmi riducibili con applicazione bordo.</i></p> <p><i>Programmi possibili: IP 1200, IP 2200, IP 3150, IP 4050</i></p> <p><i>Le maniglie a barra e le maniglie a listello non sono possibile in caso di riduzione della larghezza!</i></p>	ZUSBREITET		53
<p> Supplemento per riduzione profondità ogni mobile</p> <p><i>Gli accessori del mobile potrebbero non essere necessari in caso di riduzione della profondità e devono essere ordinati separatamente.</i></p> <p><i>Riduzione assortimento standard: Ripiani per basi / highboard / colonne - con anta girevole di 559 fino a 250 mm</i></p> <p><i>- con cassetto / estraibile: di 559 fino a 440 mm = profondità cassetto / estraibile 400 mm di 439 fino a 310 mm = profondità cassetto / estraibile 270 mm</i></p> <p><i>Pensili - con anta girevole di 325 fino a 250 mm</i></p> <p><i>Riduzione assortimento C: Ripiani per basi / highboard / colonne - con anta girevole di 559 fino a 310 mm - con cassetto / estraibile: di 559 fino a 440 mm = profondità cassetto / estraibile 400 mm di 439 fino a 310 mm = profondità cassetto / estraibile 270 mm</i></p> <p><i>Pensili - con anta girevole da 325 fino a 250 mm</i></p>	ZUSTIEF		33

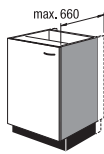
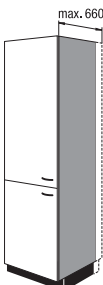

Supplementi/Altro

		Larghezza	Per tutti i programmi
 <p>Sovrapprezzo per profondità fianchi corpo maggiorata ogni mobile Possibile maggiorazione profondità fianchi corpo (due lati) variabile tra 561 e 660 mm.</p> <p><i>Possibile per i seguenti tipi: Basi da altezza 723 mm, highboard e colonne, sopralzi Il volume interno del mobile non varia aumentando la profondità!</i></p> 	ZUSKT		37
<p>Supplemento per mobili smontati o preassemblati non incollati Supplemento per ogni mobile</p> <p><i>Per i mobili preassemblati non incollati è riportato un avviso nel mobile.</i></p>	ZUSZERL		10
<p>Sovrapprezzo lato a vista per basi per ogni lato a vista</p> <p>Indicare il lato a vista</p> <p><i>Per esecuzioni cromatiche vedere riepilogo colori corpo</i></p>	SSU		36
<p>Sovrapprezzo lato a vista per pensili per ogni lato a vista</p> <p>Indicare il lato a vista</p> <p><i>Per esecuzioni cromatiche vedere riepilogo colori corpo</i></p>	SSH		21
<p>Sovrapprezzo lato a vista per highboard per ogni lato a vista</p> <p>Indicare il lato a vista</p> <p><i>Per esecuzioni cromatiche vedere riepilogo colori corpo</i></p>	SSHB		59
<p>Sovrapprezzo lato a vista per colonne per ogni lato a vista</p> <p>Indicare il lato a vista</p> <p><i>Per esecuzioni cromatiche vedere riepilogo colori corpo</i></p>	SSS		73

Supplementi/Altro

		Larghezza	Per tutti i programmi
<p>Servizio di fornitura rapida PRIME</p> <p>Sovrapprezzo per ogni commessa (esclusi i quantitativi multipli).</p> <p><i>Tempo di consegna alla ricezione dell'ordine entro le ore 11:00: 6 giorni lavorativi Impuls</i></p> <p><i>Tenere presente l'indicazione della consegna sulla comunicazione di consegna.</i></p> <p><i>Servizio di consegna in Germania (isole escluse).</i></p> <p><i>Non sono possibili elementi Color Konzept e pareti posteriori in vetro per nicchie.</i></p> <p><i>Gruppo di calcolo: Articolo netto</i></p>	ZUSPRIME		70
<p>Servizio di fornitura rapida QUICK</p> <p>Sovrapprezzo per ogni commessa (esclusi i quantitativi multipli).</p> <p><i>Consegna mediamente in 14 giorni lavorativi Impuls</i></p> <p><i>Tempo di consegna alla ricezione dell'ordine: martedì entro le ore 7:00 = da 9 a 13 giorni martedì dopo le ore 7:00 = da 14 a 18 giorni</i></p> <p><i>Tenere presente l'indicazione della consegna sulla comunicazione di consegna.</i></p> <p><i>Non sono possibili elementi Color Konzept e pareti posteriori in vetro per nicchie.</i></p> <p>ZUSQUICK <i>Servizio di consegna possibile per i seguenti Paesi: Germania, Austria, Svizzera, Paesi del Benelux (isole escluse)</i></p> <p>ZUSQUICKF <i>Servizio di consegna in Francia (isole escluse).</i></p> <p><i>Gruppo di calcolo: Articolo netto</i></p>	ZUSQUICK ZUSQUICKF		9 12
<p>dodávka koncovému zákazníkovi</p> <p>Sovrapprezzo per ogni commessa (esclusi i quantitativi multipli).</p> <p><i>Servizio di consegna in Germania.</i></p> <p><i>Gruppo di calcolo: Articolo netto</i></p>	ZUSENDKDB		65



Supplementi/Altro

		Larghezza	Per tutti i programmi
 <p>La fig. mostra la variante 629</p>	Maniglia per ordine singolo o successivo salvo maniglia con sovrapprezzo	405500	4
	Maniglia per ordine singolo o successivo per maniglia a staffa con sovrapprezzo	405501	8
 <p>La fig. mostra la variante 700</p>	Maniglia a barra per ordine singolo o successivo Indicare il numero della variante!	Impiego con: SK / AZ larghezza: 294 mm / altezza anta: 285 mm	7
	Impiego con: SK / AZ larghezza: 394 mm / altezza anta: 357 mm	405 802	8
	Impiego con: SK / AZ larghezza: 444 mm / altezza anta: 429 mm	405 803	9
	Impiego per: SK / AZ larghezza: 494 mm	405 804	9
	Impiego con: altezza anta: 573 mm	405 805	10
	Impiego con: SK / AZ larghezza: 594 mm	405 806	10
	Impiego con: altezza anta: 717 / 749 mm	405 807	12
	Impiego per: Altezza anta: 861 mm	405 808	15
	Impiego per: SK / AZ larghezza: 994 mm	405 872	17
	Impiego con: SK / AZ larghezza: 894 mm / altezza anta: 893 mm	405 839	15
	Impiego con: altezza anta: 949 mm	405 840	16
	Impiego con: altezza anta: 1037 mm	405 841	18
	Impiego con: SK / AZ larghezza: 1194 mm / altezza anta: 1181 mm	405 842	20
	Impiego con: altezza anta: 1325 mm	405 843	21
Impiego con: SK / AZ larghezza: 794 mm	405 844	13	
Impiego con: altezza anta: 1469 mm	405 874	22	



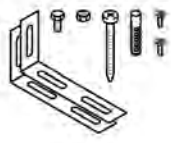

Supplementi/Altro

		Larghezza	Per tutti i programmi
Maniglia a listello per ordine singolo o a posteriori Indicare il numero della variante! L'articolo serve per l'indicazione del prezzo!	Impiego con: SK / AZ larghezza: 294 mm / altezza anta: 285 mm	.	11
	Impiego con: SK / AZ larghezza: 394 mm / altezza anta: 357 mm	.	11
	Impiego con: SK / AZ larghezza: 444 mm / altezza anta: 429 mm	.	12
	Impiego per: SK / AZ larghezza: 494 mm	.	12
	Impiego con: altezza anta: 573 mm	.	13
	Impiego con: SK / AZ larghezza: 594 mm	.	13
	Impiego con: altezza anta: 717 / 749 mm	.	16
	Impiego per: Altezza anta: 861 mm	.	17
	Impiego con: SK / AZ larghezza: 894 mm / altezza anta: 893 mm	.	18
	Impiego con: SK / AZ larghezza: 894 mm / altezza anta: 893 mm	.	20
Istruzioni di montaggio	Assortimento standard	M01	0
	Assortimento C	CM01	0
Supplemento per lavello o piano di cottura premontati per ogni intaglio in piano di lavoro <i>Possibile solo per lunghezza piano di lavoro fino a 2400 mm.</i>		ZUSAPL	12
Ripiani per basi, highboard e colonne Profondità 465 mm	Larghezza mobile 30 cm	IZ9730	5
	Larghezza mobile 40 cm	IZ9740	6
	Larghezza mobile 45 cm	IZ9745	6
	larghezza base 50 cm	IZ9750	6
	Larghezza mobile 60 cm	IZ9760	6
	larghezza base 80 cm	IZ9780	8
	Larghezza mobile 90 cm	IZ9790	8
	larghezza base 100 cm	IZ9710	9
	larghezza base 120 cm	IZ9712	11
Ripiano per pensili Profondità 250 mm	Larghezza mobile 30 cm	IZ9830	4
	Larghezza mobile 40 cm	IZ9840	5
	Larghezza mobile 45 cm	IZ9845	5
	larghezza base 50 cm	IZ9850	5
	Larghezza mobile 60 cm	IZ9860	5
	larghezza base 80 cm	IZ9880	6
	Larghezza mobile 90 cm	IZ9890	6
	larghezza base 100 cm	IZ9810	6

Supplementi/Altro

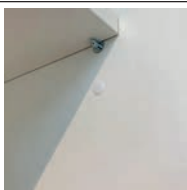
			Larghezza	Per tutti i programmi
Ripiano in vetro per pensili Profondità 277 mm	Larghezza mobile 45 cm	IZ9945		5
	larghezza base 50 cm	IZ9950		5
	Larghezza mobile 60 cm	IZ9960		5
Ripiano in vetro per pensili Profondità 250 mm	larghezza base 80 cm	IZ9980		6
	Larghezza mobile 90 cm	IZ9990		7
	larghezza base 100 cm	IZ9910		7
Ripiano per pensile angolare		IZ9460 IZ9465		8 9
Ripiano per pensile a giorno Profondità 295 mm	Larghezza mobile 30 cm	IZ9630		2
	Larghezza mobile 45 cm	IZ9645		3
	larghezza base 50 cm	IZ9650		3
	Larghezza mobile 60 cm	IZ9660		3
 Scaffale in filo metallico per armadi portascope 1 scaffale in filo metallico per montaggio successivo		404577		10
 Rack universale per colonna per scope 1 rack universale per cavi, tubi e accessori per aspirapolvere per montaggio successivo		404 579		4
 Listello portaganci per mobile portascope 1 listello con ganci per scope per montaggio successivo		404 593		3
guida corpo per portata 50 kg Set L+R		404838		20
Accessori di montaggio per collegamento facciata 2 pezzi in set consistente di: 2 coprigiunti 8 viti		MZ FRO		3
 Dispositivo antiribaltamento soluzione a isola Non utilizzabile con riscaldamento nel pavimento		MZ INSEL		6

Supplementi/Altro

		Larghezza	Per tutti i programmi
	Cappellotti per fori 5 mm 10 in ogni sacchetto	MZABDK	5 1
	Set montaggio per lavelli/piani di cottura con piani di lavoro da 25 mm 3 listelli sottopiano nel set, 16 x 12 mm Lunghezza: 840 mm	MZAPL25	13
	Materiale bordi facciate Calcolo per ogni mm Disponibili per i seguenti programmi: IP 1200, IP 2200, IP 3150, IP 4050	FOK1000	2
	Squadretta di protezione dei bordi per fascia in materiale facciata Color acciaio inox Adatto per FBG 60	larghezza 595 mm 404826	6
	Set di piedini per montaggio sul posto consistente di Pattini per il fissaggio con viti spax Piedini zoccolo	Set da 4 ^{NEW} Set da 5 pezzi ^{NEW} SOFU SET 4 SOFU SET 5	3 4
	Piedino senza pattini n° 1 Regolazione -10 mm / + 25 mm	altezza zoccolo 105 mm altezza zoccolo 155 mm altezza zoccolo 205 mm SOFU SOFU SOFU	2 2 3
	Guida piedi zoccolo con tassello n° 1	SOFU GL	1
	Kit guida piedi zoccolo per montaggio sul posto composto da 4 pattini per il fissaggio di viti spax I piedi devono essere ordinati separatamente.	SOFU SET	3

10. Accessori

Accessori interni mobili
Illuminazione / Prese
Lavelli/Miscelatori
Ulteriori accessori
Vano ripostiglio/locale domestico





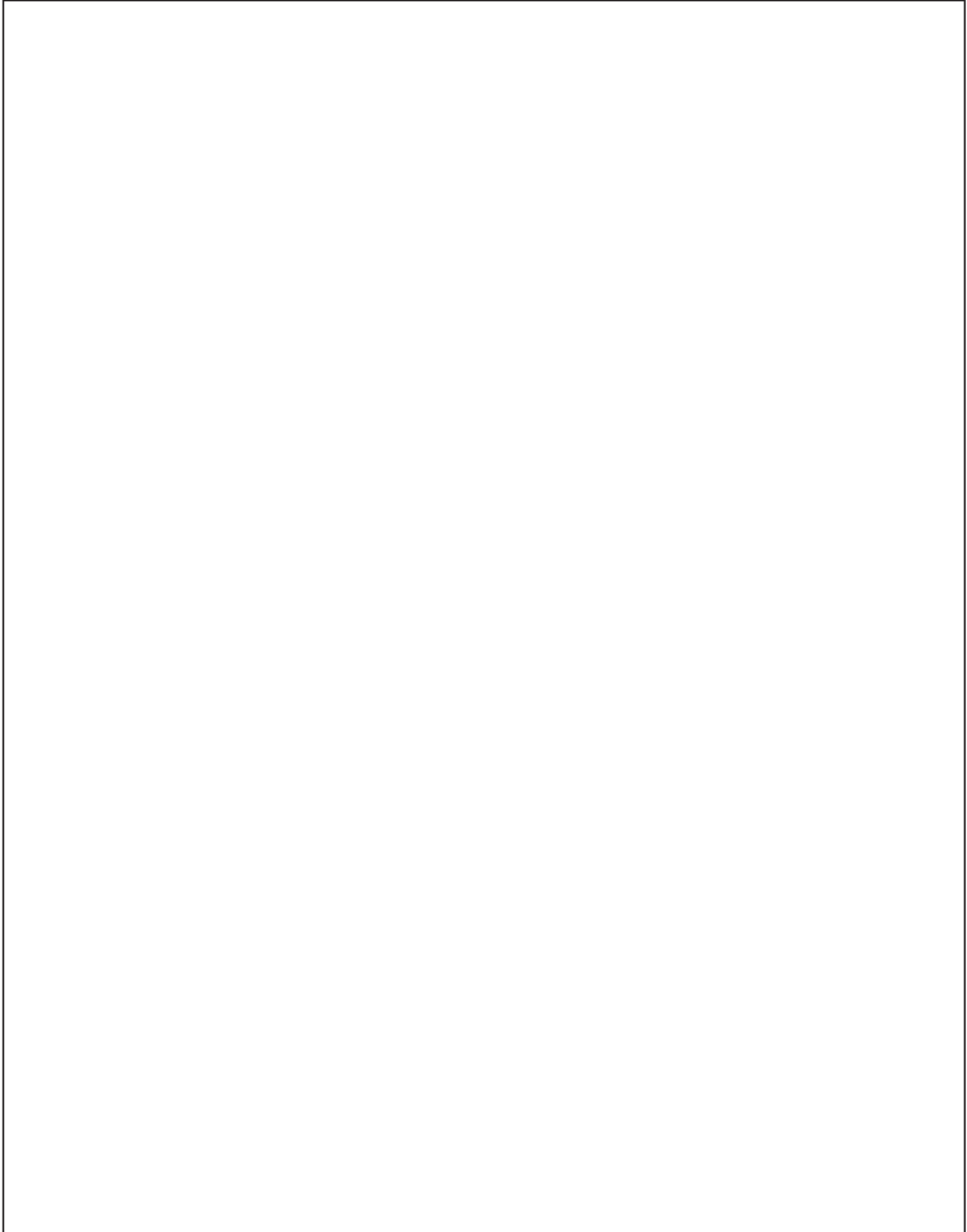

Accessori interni mobili



Accessori interni mobili

		Larghezza	Articolo	Per tutti i programmi
	Griglie per teglie Colore cromato lucido Set composto di: 2 supporti		ZIBH 60	14
	Corrimano per ripiano grigio argento altezza 36 mm para larghezza base 60 cm per la delimitazione di ripiani e superfici di appoggio	504	ZI 504 SG	1
	Set vasetti spezie Idoneo per portaspezie Spezie: condimento per pomodori, noce moscata, basilico, aglio, curry, aneto, condimento per bistecche, cumino, cannella, pepe, paprika dolce, condimento per pollo	12 vasetti	ZI 12	6
	Portaspezie grigio argento per 12 barattoli fino a Ø 57 mm alt. 500 mm, prof. 60 mm da inserire sull'antina	a partire da lunghezza 30 cm	210 ZI 301 SG	5
	Sicurezza bambino in 2 pezzi plastica bianca Si può montare in un secondo tempo.		ZI 4	1
	Ammortizzazione per colonne estraibili per una chiusura silenziosa delle colonne estraibili per montaggio successivo Ammortizzatore per meccanismo estraibile sopra		ZID 30	10
	Ammortizzazione per colonne estraibili come prima Ammortizzatore per meccanismo estraibile sotto		404 340	8
	Ammortizzatore per antina girevole per una chiusura delicata e silenziosa di antine a cerniera Per montaggio successivo sul lato del corpo, ripiani, traverse o montanti. 1 x ante Consistente di ammortizzatore, piastra da avvitare e adattatore. In caso di facciate unite, ante alte o pesanti è necessario un secondo ammortizzatore.	al pezzo in confezioni da 5 pezzi	ZI 23 ZI 23 5	2 4

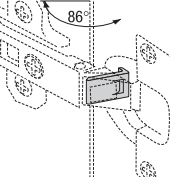
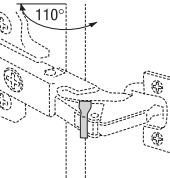
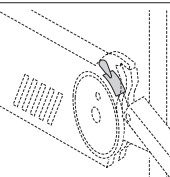
Accessori interni mobili

		Larghezza	Articolo	Per tutti i programmi
 <p>Ammortizzatore per antina girevole per una chiusura delicata e silenziosa di antine a cerniera per la successiva applicazione su cerniere per antina mediante clip, Necessario 1 per ogni antina a cerniera Per ante battenti con 3 cerniere è necessaria una seconda ammortizzazione</p> <p><i>Non utilizzabile con:</i> basi e colonne con carrelli interni mobili diagonali pensili con ante a cerniera e angolo di apertura di 170°</p>	al pezzo in confezioni da 5 pezzi		ZID 24	2
			ZID 24 5	4
 <p>Supporto per l'apertura meccanica per ante a cerniera Apertura delle ante con semplice tocco del pedale. Montaggio successivo su lati del corpo, ripiani, traverse o montanti.</p>	al pezzo		ZID 251	4
 <p>Limitatore per cerniere Limitazione dell'angolo di apertura a 86° per cerniere a montaggio rapido da 107° in confezioni da 10 pezzi</p>			ZI 9	2
 <p>Limitatore per cerniere Limitazione dell'angolo di apertura a 110° per cerniere da 155° color grigio in confezioni da 10 pezzi</p>			ZI 15	3
 <p>Limitatore per pistone pensili con anta a libro Limitazione dell'angolo di apertura a 104° La distanza minima dal soffitto si riduce: per mobili alti 723 mm da 200 mm a 140 mm e per mobili alti 573 mm da 150 mm a 110 mm n° 1</p> <p>Limitatore per pistone pensili con anta a libro Limitazione dell'angolo di apertura a 83° Non è necessaria una distanza minima dal soffitto. n° 1</p>			ZI 16	2
			ZI 17	2
 <p>chiusura automatica smorzata per mobili LeMans Si può montare in un secondo tempo. <i>Da impiegare solo in ripiani Le Mans da aprile 2012.</i></p>	2 pezzi in set		ZID 29	11

illuminazione / Prese

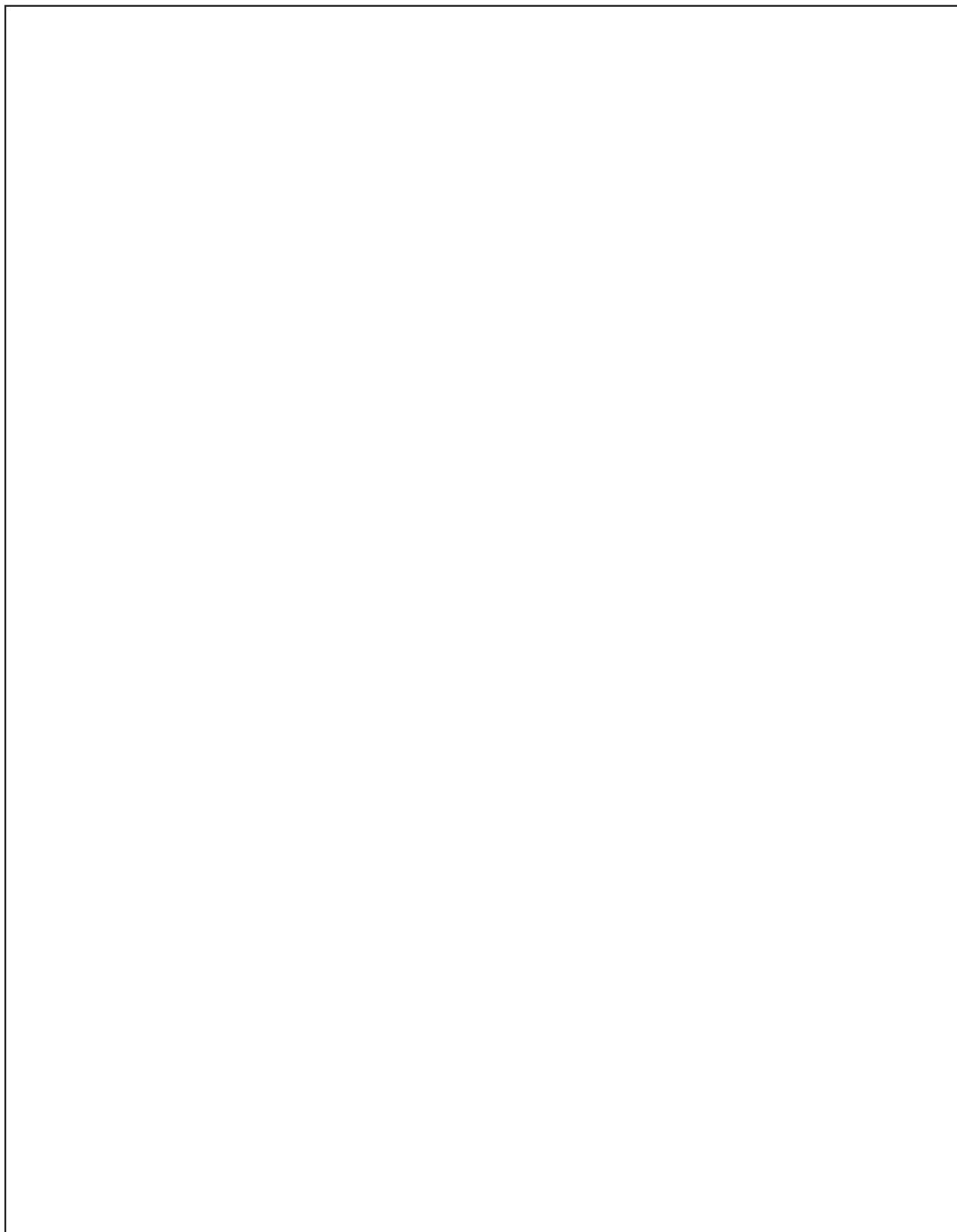

illuminazione / Prese

Indicazioni per la progettazione

Informazioni generali

Tutte le lampade, i converter, gli interruttori e le centraline hanno un sistema unitario di innesti.

Il cavo di prolunga offerto può essere impiegato 1 sola volta per ogni lampada. Impiego di un cavo unitario a 2 fili e un sistema unitario di innesto (per tutte le lampade LED con o senza variazione della temperatura della luce)



Temperatura della luce in generale

Possibile regolazione della temperatura della luce per le lampade LED predisposte da 2700 K (luce calda) a 6500 K (luce fredda).

La temperatura della luce ha effetto sulla percezione dei colori. Vedere esempio a sinistra.

La temperatura della luce ha effetto sull'organismo umano. La luce calda ha un effetto calmante, mentre quella fredda incita piuttosto ad essere attivi.

Raccomandiamo l'impiego della regolazione della temperatura del colore per poter agire con la luce su diverse percezioni del colore.

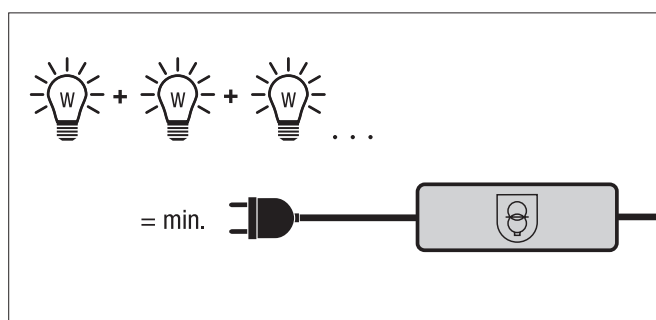

Scelta del converter corretto

Aggiungere il numero di Watt di tutte le lampade = potenza minima del converter

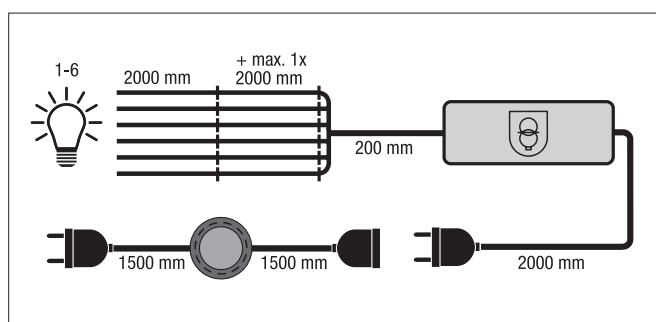

Progettazione standard con interruttore on/off

Esempio accanto:
cavo 1500 mm 220-240 V, interruttore 220-240 V, cavo 1500 mm 220-240 V
cavo 2000 mm 220-240 V, 1 converter, cavo 200 mm
ciabatta a 6 prese
max. 1 prolunga da 2000 mm per ogni lampada
1-6 lampade con cavo 2000 mm cad.

Ordinare la prolunga sempre a parte!

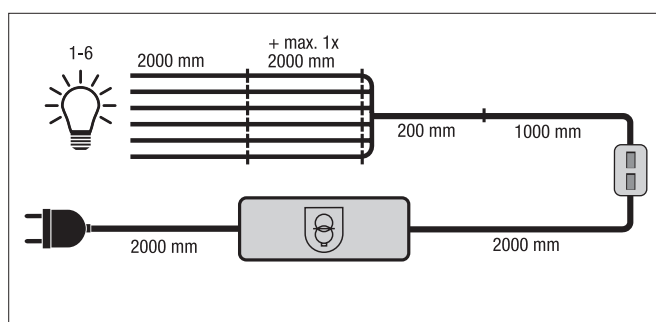

Progettazione standard con kit Start Touch LED Emotion

Esempio accanto:
cavo 2 metri 220-240 V, 1 converter,
cavo 2 metri, interruttore Touch LED Emotion, cavo 1 metro
cavo 200 mm, ciabatta a 6 prese
max. 1 prolunga da 2 metri per ogni lampada
1-6 lampade con cavo 2 metri cad.

Ordinare la prolunga sempre a parte!

Indicazioni per la progettazione

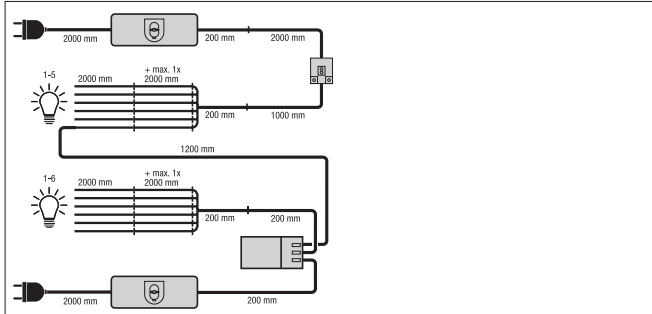

Progettazione standard kit Start Touch LED Emotion incl. kit ampliamento
 Converter con cavo di alimentazione da 2 metri e cavo uscita 200 mm, interruttore Touch LED Emotion incl. cavo entrata 2 metri e cavo uscita 1 metro, ciabatta a 6 prese con cavo 200 mm, 1-5 lampade, ripetitore allacciamento LED a ciabatta a 6 prese per kit Start con cavo collegamento da 1,2 metri e collegamento a kit ampliamento converter incl. cavo di collegamento 2 metri e cavo 200 mm e ciabatta a 6 prese con cavo 200 mm, 1-6 lampade

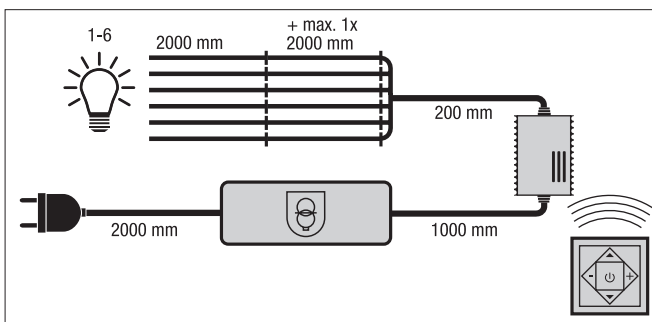

Progettazione standard con kit Start telecomando a 1 canale

Esempio accanto:
 cavo 2 metri 220-240 V, 1 converter, cavo 1 metro
 Ricevitore wireless, cavo 200 mm
 Ciabatta a 6 prese
 max. 1 prolunga da 2 metri per ogni lampada
 1-6 lampade con cavo 2 metri cad.
 1 telecomando

Ordinare la prolunga sempre a parte!

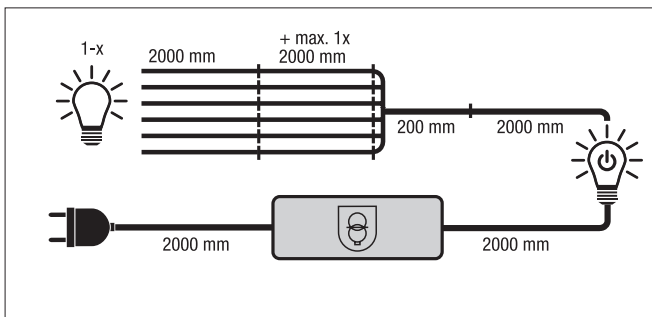



Kit cablaggio con interruttore integrato sulla lampada

Esempio accanto:
 cavo 2 metri 220-240 V, 1 converter,
 cavo 2 metri, interruttore integrato nella lampada, cavo 2 metri
 cavo 200 mm, ciabatta da 3 a 6 prese
 max. 1 prolunga da 2 metri per ogni lampada
 1 lampada con cavo 2 metri

Ordinare la prolunga sempre a parte!

Esecuzioni luci LED per pensili

Ordinare a parte trasformatori elettronici per LED, kit start e accessori di allacciamento!

	Larghezza	Articolo	Per tutti i programmi																											
<p>Indicazioni per la progettazione</p> <p>Se si seleziona il sovrapprezzo per l'esecuzione della luce nel pensile, il sottopiano e/o il piano superiore viene dotato della necessaria rientranza. L'illuminazione Up/Down viene montata in fabbrica, le lampade LED lineari e da incasso vengono aggiunte nella scatola degli accessori e devono essere montate in opera. Il processo di ordinazione viene in tal modo semplificato, in quanto le luci non devono essere ordinate in aggiunta alla rientranza.</p> <p>La scelta della dotazione della base va eseguita nei dati dell'intestazione: 963 = dotazione sottopiano 964 = dotazione piano superiore</p> <p>Osservare le seguenti indicazioni per la progettazione: - Disponibile per larghezze mobile 300 - 1000 mm - Non sono possibili riduzioni di larghezza e profondità - Non sono possibili pensili angolari da 60 e 65, pensili diagonali, scaffali di misure variabili, terminali a giorno</p> <p>Ordinare a parte trasformatori elettronici per LED, kit start e accessori di allacciamento!</p>																														
 <p>Maniglia a listello con illuminazione LED Up/Down</p> <p>Variante 200, sovrapprezzo per ogni mobile</p> <table border="0"> <tr> <td></td> <td>5,8 W, 490 lm</td> <td>300</td> </tr> <tr> <td>Il sovrapprezzo include:</td> <td>8,2 W, 673 lm</td> <td>400</td> </tr> <tr> <td>Maniglia a listello con illuminazione LED Up/Down nel sottopiano del corpo invece di maniglia a listello senza illuminazione</td> <td>9,3 W, 764 lm</td> <td>450</td> </tr> <tr> <td>Temperatura luce:</td> <td>10,5 W, 856 lm</td> <td>500</td> </tr> <tr> <td>con centralina: 2700 - 6500 K, senza centralina: 2700 K</td> <td>12,8 W, 1039 lm</td> <td>600</td> </tr> <tr> <td>incl. prolunga di 1,8 metro come accessorio con minispina</td> <td>17,5 W, 1405 lm</td> <td>800</td> </tr> <tr> <td>Classe di efficienza energetica della fonte luminosa</td> <td>19,8 W, 1588 lm</td> <td>900</td> </tr> <tr> <td>Sopra: F</td> <td>22,1 W, 1771 lm</td> <td>1000</td> </tr> <tr> <td>Sotto: G</td> <td></td> <td></td> </tr> </table> <p><i>Possibile solo per pensili con maniglia a listello integrata nel fondo del corpo (articoli CH...).</i></p> <p><i>La progettazione non include fasce corpiluminose.</i></p>		5,8 W, 490 lm	300	Il sovrapprezzo include:	8,2 W, 673 lm	400	Maniglia a listello con illuminazione LED Up/Down nel sottopiano del corpo invece di maniglia a listello senza illuminazione	9,3 W, 764 lm	450	Temperatura luce:	10,5 W, 856 lm	500	con centralina: 2700 - 6500 K, senza centralina: 2700 K	12,8 W, 1039 lm	600	incl. prolunga di 1,8 metro come accessorio con minispina	17,5 W, 1405 lm	800	Classe di efficienza energetica della fonte luminosa	19,8 W, 1588 lm	900	Sopra: F	22,1 W, 1771 lm	1000	Sotto: G				MP963	23
	5,8 W, 490 lm	300																												
Il sovrapprezzo include:	8,2 W, 673 lm	400																												
Maniglia a listello con illuminazione LED Up/Down nel sottopiano del corpo invece di maniglia a listello senza illuminazione	9,3 W, 764 lm	450																												
Temperatura luce:	10,5 W, 856 lm	500																												
con centralina: 2700 - 6500 K, senza centralina: 2700 K	12,8 W, 1039 lm	600																												
incl. prolunga di 1,8 metro come accessorio con minispina	17,5 W, 1405 lm	800																												
Classe di efficienza energetica della fonte luminosa	19,8 W, 1588 lm	900																												
Sopra: F	22,1 W, 1771 lm	1000																												
Sotto: G																														
 <p>Luce LED incorporata, profilo di alluminio dritto</p> <p>Sovrapprezzo per ogni mobile</p> <table border="0"> <tr> <td></td> <td>3 W, 288 lm</td> <td>300</td> </tr> <tr> <td>Variante 210 = effetto acciaio inox</td> <td>4,2 W, 396 lm</td> <td>400</td> </tr> <tr> <td>Il sovrapprezzo include:</td> <td>4,8 W, 450 lm</td> <td>450</td> </tr> <tr> <td>rientranza nel sottopiano del mobile</td> <td>5,4 W, 504 lm</td> <td>500</td> </tr> <tr> <td>faretto LED da incasso ZLIL...ECC</td> <td>6,6 W, 612 lm</td> <td>600</td> </tr> <tr> <td>Temperatura luce:</td> <td>9 W, 828 lm</td> <td>800</td> </tr> <tr> <td>con centralina: 2700 - 6500 K, senza centralina: 2700 K</td> <td>10,2 W, 936 lm</td> <td>900</td> </tr> <tr> <td>con cavo di allacciamento, 2 metri, inclusa minispina</td> <td>11,4 W, 1044 lm</td> <td>1000</td> </tr> <tr> <td>Classe di efficienza energetica della fonte luminosa: G</td> <td></td> <td></td> </tr> </table>		3 W, 288 lm	300	Variante 210 = effetto acciaio inox	4,2 W, 396 lm	400	Il sovrapprezzo include:	4,8 W, 450 lm	450	rientranza nel sottopiano del mobile	5,4 W, 504 lm	500	faretto LED da incasso ZLIL...ECC	6,6 W, 612 lm	600	Temperatura luce:	9 W, 828 lm	800	con centralina: 2700 - 6500 K, senza centralina: 2700 K	10,2 W, 936 lm	900	con cavo di allacciamento, 2 metri, inclusa minispina	11,4 W, 1044 lm	1000	Classe di efficienza energetica della fonte luminosa: G				MP963	18
	3 W, 288 lm	300																												
Variante 210 = effetto acciaio inox	4,2 W, 396 lm	400																												
Il sovrapprezzo include:	4,8 W, 450 lm	450																												
rientranza nel sottopiano del mobile	5,4 W, 504 lm	500																												
faretto LED da incasso ZLIL...ECC	6,6 W, 612 lm	600																												
Temperatura luce:	9 W, 828 lm	800																												
con centralina: 2700 - 6500 K, senza centralina: 2700 K	10,2 W, 936 lm	900																												
con cavo di allacciamento, 2 metri, inclusa minispina	11,4 W, 1044 lm	1000																												
Classe di efficienza energetica della fonte luminosa: G																														

Esecuzioni luci LED per pensili

Ordinare a parte trasformatori elettronici per LED, kit start e accessori di allacciamento!

	Faretto LED incorporato Sovrapprezzo per ogni mobile Variante 221 = effetto acciaio inox Il sovrapprezzo include: rientranza nel sottopiano del mobile faretto LED incorporato, ZLI 58 ... Per ogni luce: 4,0 W, 250 lm Temperatura luce: 3000 K con cavo di allacciamento, 2 metri, inclusa minispina Classe di efficienza energetica della fonte luminosa: F	1 luce per mobili fino a 600 mm di larghezza	Larghezza	Articolo	Per tutti i programmi
				MP963	8
				MP963	15
		2 luci per mobili a partire da 800 mm di larghezza		MP963	15
				MP963	11
				MP963	21
				MP963	11
				MP963	21

Esecuzioni luci LED per pensili

Ordinare a parte trasformatori elettronici per LED, kit start e accessori di allacciamento!

	Faretto LED incorporato Sovrapprezzo per ogni mobile Variante 221 = effetto acciaio inox	1 luce per mobili fino a 600 mm di larghezza	Larghezza	Articolo	Per tutti i programmi
	Il sovrapprezzo include: Rientranza nel ripiano superiore del mobile faretto LED incorporato, ZLI 58 ... Per ogni luce: 4,0 W, 250 lm Temperatura luce: 3000 K con cavo di allacciamento, 2 metri, inclusa minispina Classe di efficienza energetica della fonte luminosa: F	2 luci per mobili a partire da 800 mm di larghezza		MP964	8
	Faretto LED incorporato con comando colori Sovrapprezzo per ogni mobile Variante 220 = effetto acciaio inox Variante 222 = nero	Variante 220 = effetto acciaio inox 1 luce per mobili fino a 600 mm di larghezza		MP964	15
	Il sovrapprezzo include: Rientranza nel ripiano superiore del mobile con cavo di allacciamento, 2 metri, inclusa minispina Efficienza energetica della sorgente luminosa: v. singolo articolo	Variante 220 = effetto acciaio inox 2 luci per mobili a partire da 800 mm di larghezza		MP964	21
	Variante 220 = effetto acciaio inox: faretto LED incorporato, ZLI 58 ECC Per ogni luce: 3,0 W, 160 lm Temperatura luce: con centralina 3000 - 6000 K senza centralina: 3000 K	Variante 222 = nero 1 luce per mobili fino a 600 mm di larghezza		MP964	11
	Variante 222 = nero: Faretto incorporato a LED: ZLI 58 SCC Per ogni luce: 4,0 W, 250 lm Temperatura luce: con centralina: 2700 - 6500 K senza centralina: 2700 K	Variante 222 = nero 2 luci per mobili a partire da 800 mm di larghezza		MP964	21

Lampade lineari, Lampade da incasso

		Laighezza	Articolo	Per tutti i programmi	
 <p>Lampada da incasso LED per fresature per lampada Profilo di alluminio diritto</p> <p>Temperatura del colore regolabile in continuo da bianco caldo a freddo. Copertura semitrasparente Temperatura luce: senza centralina: 2700 K con centralina: 2700 - 6500 K Dimmerabile: si Angolo irraggiamento: 70 gradi 12 Volt Lunghezza cavo 2 metri inclusa minispina Classe di efficienza energetica della fonte luminosa: G</p> <p><i>Ordinare a parte fresatura per lampada</i></p> <p><i>Ordinare a parte i trasformatori elettronici per LED e gli accessori per collegamento.</i></p>	3 W, 288 lm	267	ZLIL 300 ECC	9	
	4,2 W, 396 lm	367	ZLIL 400 ECC	10	
	4,8 W, 450 lm	417	ZLIL 450 ECC	11	
	5,4 W, 504 lm	467	ZLIL 500 ECC	11	
	6,6 W, 612 lm	567	ZLIL 600 ECC	12	
	9 W, 828 lm	767	ZLIL 800 ECC	15	
	10,2 W, 936 lm	867	ZLIL 900 ECC	16	
	11,4 W, 1044 lm	967	ZLIL 1000 ECC	17	
	 <p>Set lampada da sottopensile a LED Profilo di alluminio, angolato</p> <p>per montaggio sotto lo spazio tra il fondo del pensile e la parete di montaggio, sotto il lato esterno del corpo Temperatura del colore regolabile in continuo da bianco caldo a freddo. Copertura semitrasparente Temperatura luce: senza centralina: 2700 K con centralina: 2700 - 6500 K Dimmerabile: si Angolo irraggiamento: 80 gradi 12 Volt incluso materiale di fissaggio Lunghezza cavo 2 metri inclusa minispina Classe di efficienza energetica della fonte luminosa: G</p> <p><i>Progettabile anche con schienali fondo nicchia di altezza completa!</i></p> <p><i>Ordinare a parte i trasformatori elettronici per LED e gli accessori per collegamento.</i></p> <p><i>Non possibile in combinazione con fasce copriluminose.</i></p>	3,3 W, 324 lm	300	ZLNL 300 ECC	9
		4,5 W, 432 lm	400	ZLNL 400 ECC	10
5,1 W, 468 lm		450	ZLNL 450 ECC	10	
5,7 W, 540 lm		500	ZLNL 500 ECC	11	
6,9 W, 648 lm		600	ZLNL 600 ECC	12	
9,3 W, 864 lm		800	ZLNL 800 ECC	15	
10,5 W, 972 lm		900	ZLNL 900 ECC	16	
11,7 W, 1080 lm		1000	ZLNL 1000 ECC	17	
 <p>Faretto LED incorporato Tipo inox</p> <p>Copertura semitrasparente Temperatura luce: 3000 K Dimmerabile: si Angolo irraggiamento: 110 gradi 12 Volt Lunghezza cavo 2 metri inclusa minispina Diametro esterno: 65 mm, foro: 57 mm Classe di efficienza energetica della fonte luminosa: F</p> <p><i>Ordinare a parte fresatura per lampada</i></p> <p><i>Ordinare a parte i trasformatori elettronici per LED e gli accessori per collegamento.</i></p>		4,0 W, 250 lm	65	ZLI 58 E	5



Lampade da incasso

		Larghezza	Articolo	Per tutti i programmi
 <p>Faretto LED incorporato nero</p> <p>Copertura semitrasparente Temperatura luce: senza centralina: 2700 K con centralina: 2700 - 6500 K Dimmerabile: sì Angolo irraggiamento: 110 gradi 12 Volt Lunghezza cavo 2 metri inclusa minispina Diametro esterno: 65 mm, foro: 57 mm Classe di efficienza energetica della fonte luminosa: F</p> <p><i>Ordinare a parte fresatura per lampada</i></p> <p><i>Ordinare a parte i trasformatori elettronici per LED e gli accessori per collegamento.</i></p>	4,0 W, 250 lm	65	ZLI 58 SCC	8
 <p>Faretti da incasso/sottopiano a LED Tipo inox</p> <p>Copertura semitrasparente Temperatura luce: con centralina 3000 - 6000 K senza centralina: 3000 K Dimmerabile: sì Angolo irraggiamento: 110 gradi 12 Volt Lunghezza cavo 2 metri inclusa minispina incl. anello per montaggio Diametro esterno: 63 mm, foro: 57 mm Classe di efficienza energetica della fonte luminosa: G</p> <p><i>Ordinare a parte fresatura per lampada</i></p> <p><i>Ordinare a parte i trasformatori elettronici per LED e gli accessori per collegamento.</i></p>	3,0 W, 160 lm	64	ZLI 58 ECC	8

Spot sottopiano

		Larghezza	Articolo	Per tutti i programmi
	Set da 3 lampada triangolare LED Tipo inox Copertura trasparente Temperatura luce: 4000 K Dimmerabile: no Angolo irraggiamento: 120 gradi 12 Volt Lunghezza cavo 2 metri inclusa minispina fra cui 1 lampada con interruttore principale e 2 x 2 metri di cavo incl. minispina 1 trasformatore elettronico 15 W con 2 metri di cavo di allacciamento con spina piatta Euro Ciabatta per minispina con cavo 200 mm Classe di efficienza energetica della fonte luminosa: D <i>Non ampliabile.</i>	3 x 1,75 W, 3 x 100 lm	130 ZLU 136 IXS3	13
	Set da 5 lampada triangolare LED Tipo inox come prima	5 x 1,75 W, 5 x 100 lm	130 ZLU 136 IXS5	19
	Set lampada da sottopensile a LED Alluminio spazzolato Copertura semitrasparente Temperatura luce: 2700 - 6500 K Dimmerabile: si Angolo irraggiamento: 77 gradi 12 Volt Lunghezza cavo 1,8 metri inclusa minispina 185 x 50 x 6,6 mm Classe di efficienza energetica della fonte luminosa: F <i>Ordinare a parte i trasformatori elettronici per LED e gli accessori per collegamento.</i>	4,0 W, 216 - 235 l	50 ZLU 185 ACC	11
	Set da 3 Set lampada da sottopensile a LED Alluminio spazzolato Copertura semitrasparente Temperatura luce: 2700 - 6500 K Dimmerabile: si Angolo irraggiamento: 77 gradi 12 Volt Lunghezza cavo 1,8 metri inclusa minispina 185 x 50 x 6,6 mm 1 interruttore integrato 1 trasformatore elettronico 20 W con 2 metri di cavo di allacciamento con spina piatta Euro Ciabatta per minispina con cavo 200 mm Classe di efficienza energetica della fonte luminosa: F <i>Ampliabile fino a max. 5 lampade</i>	3 x 4,0 W, 3 x 216 - 235 l	50 ZLU 185 ACCS3	34
	Set lampada da sottopensile a LED nero Copertura semitrasparente Temperatura luce: 2700 - 6500 K Dimmerabile: si Angolo irraggiamento: 77 gradi 12 Volt Lunghezza cavo 1,8 metri inclusa minispina 185 x 50 x 6,6 mm Classe di efficienza energetica della fonte luminosa: F <i>Ordinare a parte i trasformatori elettronici per LED e gli accessori per collegamento.</i>	4,0 W, 216 - 235 l	50 ZLU 185 SCC	11



Spot sottopiano, Illuminazione d'ambiente

		Larghezza	Articolo	Per tutti i programmi
 <p>Set da 3 Set lampada da sottopiano a LED nero 3 x 4,0 W, 3 x 216 - 235 l</p> <p>Copertura semitrasparente Temperatura luce: 2700 - 6500 K Dimmerabile: si Angolo irraggiamento: 77 gradi 12 Volt Lunghezza cavo 1,8 metri inclusa minispina 185 x 50 x 6,6 mm</p> <p>1 interruttore integrato 1 trasformatore elettronico 20 W con 2 metri di cavo di allacciamento con spina piatta Euro Ciabatta per minispina con cavo 200 mm Classe di efficienza energetica della fonte luminosa: F</p> <p><i>Ampliabile fino a max. 5 lampade</i></p>		50	ZLU 185 SCCS3	34
 <p>Illuminazione a fascia luminosa a LED per maniglia incassata 7,8 W al mtl Profilo</p> <p>Illuminazione della maniglia incassata (profilo a L) sotto il piano di lavoro per le basi Temperatura del colore regolabile in continuo da bianco caldo a freddo. Angolo interno 90° al pezzo</p> <p>Copertura semitrasparente Temperatura luce: senza centralina: 2700 K con centralina: 2700 - 6500 K Dimmerabile: si Angolo irraggiamento: 120 gradi 12 Volt</p> <p>incl. i necessari cappellotti, angoli interni/esterni, materiale di fissaggio e cavo di allacciamento Lunghezza cavo 2,8 metri inclusa minispina Classe di efficienza energetica della fonte luminosa: F</p> <p><i>Ordinare a parte i trasformatori elettronici per LED e gli accessori per collegamento.</i> Cappello terminale sinistro al pezzo</p> <p><i>Non possibile per mobili con fresatura nel profilo della maniglia.</i> Cappello terminale destro al pezzo</p> <p><i>Lunghezza massima: 4000 mm</i> <i>Nota per l'individuazione del prezzo:</i> <i>Per un'indicazione di prezzo corretta, a seconda del software di pianificazione, nei dati commerciali si deve inserire la lunghezza dell'illuminazione a LED delle maniglie incassate.</i> <i>Calcolo per ogni mm</i></p>		150 -4000	CHLED U CHLED IE CHLED AE CHLED EL CHLED ER	36 1 1 1 1
 <p>Set illuminazione zoccolo 7,20 watt al mtl</p> <p>Temperatura luce: senza centralina: 3000 K con centralina 3000 - 6000 K Dimmerabile: si 12 Volt Lunghezza cavo 2 metri inclusa minispina 2 x 1100 mm profilo Fascia luci LED 2200 mm Classe di efficienza energetica della fonte luminosa: G</p> <p><i>Ordinare a parte i trasformatori elettronici per LED e gli accessori per collegamento.</i></p>		2200	ZLSO 2200 CC	15
<p>Set illuminazione zoccolo 7,20 watt al mtl</p> <p>come prima, ma 3 x 1100 mm profilo Fascia luci LED 3300 mm</p> <p><i>Ordinare a parte i trasformatori elettronici per LED e gli accessori per collegamento.</i></p>		3300	ZLSO 3300 CC	22

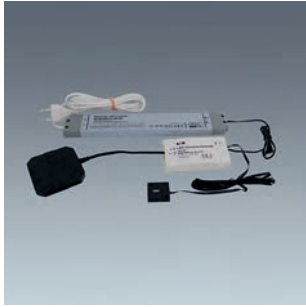
Accessori di allacciamento per comando con interruttore Touch-LED Emotion

	Larghezza	Articolo	Per tutti i programmi
 <p>Kit start Touch Emotion per LED 30 Watt Converter 30 Watt 12 Volt Interruttore Touch Emotion per LED Funzioni: acceso/spento, dimmerazione, regolazione temperatura luce inclusa ciabatta a 6 prese 2000 mm di cavo di allacciamento con spina piatta Euro 255 x 30 x 16 mm <i>Attenzione al kit prolunga!</i></p>		ZLZTS 30 CC	19
		ZLZTSF 30 CC	24
 <p>Kit start Touch Emotion per LED 60 Watt Converter 60 Watt 12 Volt incluso comando Emotion Interruttore Touch Emotion per LED Funzioni: acceso/spento, dimmerazione, regolazione temperatura luce inclusa ciabatta a 12 prese 2000 mm di cavo di allacciamento con spina piatta Euro 290 x 44 x 16 mm <i>Attenzione al kit prolunga!</i></p>		ZLZTS 60 CC	33
		ZLZTSF 30 CC	24



Accessori di allacciamento per comando con telecomando

	Larghezza	Articolo	Per tutti i programmi
 <p>Kit start Bluetooth 30 Watt Alimentatore incl. driver Emotion Funzioni: acceso/spento, dimmerazione, regolazione temperatura luce ciabatta a 6 prese integrata 12 Volt Ricevitore Bluetooth 2000 mm di cavo di allacciamento con spina piatta Euro 1 telecomando a 1 canale</p> <p><i>L&S Bluetooth app Emotion acquistabile in Appstore</i></p>		ZLZFB 30 CC2	40
 <p>Kit start telecomando a 1 canale 60 Watt Converter 60 Watt 12 Volt 1 ricevitore wireless 1 telecomando a 1 canale Funzioni: acceso/spento, dimmerazione, regolazione temperatura luce inclusa ciabatta a 12 prese 2000 mm di cavo di allacciamento con spina piatta Euro</p> <p><i>Attenzione al kit prolunga!</i></p> <p>Kit ampliamento telecomando a 1 canale Ampliamento di 30 Watt Converter 30 Watt 12 Volt 1 ricevitore wireless inclusa ciabatta a 6 prese 2000 mm di cavo di allacciamento 255 x 30 x 16 mm</p> <p><i>Il set di ampliamento deve essere utilizzato in caso di superamento del numero di watt del set start!</i></p> <p>Kit ampliamento telecomando a 1 canale Ampliamento di 60 Watt Converter 60 Watt 12 Volt 1 ricevitore wireless inclusa ciabatta a 12 prese 2000 mm di cavo di allacciamento 290 x 44 x 16 mm</p> <p><i>Il set di ampliamento deve essere utilizzato in caso di superamento del numero di watt del set start!</i></p>		ZLZF 60 CC2	36
		ZLZFF 30 CC	24
		ZLZFF 60 CC	26
 <p>telecomando a 1 canale 1 telecomando a 1 canale Funzioni: acceso/spento, dimmerazione, regolazione temperatura luce per nuovi ordini per ZLZFB 30 CC2, ZLZF 60 CC2, ZLZFF 30 CC, ZLZFF 60 CC</p>		ZLZ F2	10

Accessori di allacciamento per comando con telecomando

	Larghezza	Articolo	Per tutti i programmi
 <p>Telecomando a 4 canali 1 telecomando a 4 canali Funzioni: acceso/spento, dimmerazione, regolazione temperatura luce Tutte le funzioni sono regolabili singolarmente per un massimo di 4 gruppi di luci. Due scenari luminosi memorizzabili</p> <p><i>per ZLZFB 30 CC2, ZLZF 60 CC2, ZLZFF 30 CC, ZLZFF 60 CC</i></p>		ZLZ F4K	14



Altri accessori di allacciamento

		Larghezza	Articolo	Per tutti i programmi
	<p>Interruttore sopra intonaco per allacciamento a lato alta tensione fino a max. 240 V Funzioni: Acceso / Spento Lunghezza cavo ingresso: 1,5 metri incl. spina piatta Euro Lunghezza cavo uscita: 1,5 metri per spina piatta Euro</p>	68	ZLZ 8	4
	<p>Cavo di prolunga per lampade LED Lunghezza cavo 1,8 metri inclusa minispina Per tutte le varianti di lampade LED</p>		ZLZ 2000	2
	<p>Trasformatore elettronico LED impiego universale Input: 220-240 V, Output: 12 V/DC, 1,25 A 2 metri di cavo di allacciamento con spina piatta Euro Ciabatta a 6 prese per minispina con cavo 200 mm 130 x 45 x 16 mm Per tutte le lampade LED singole. Seguere le indicazioni per la progettazione.</p>	15 W	150 ZLZT 15	6
	<p>Trasformatore elettronico LED impiego universale come prima, ma 255 x 30 x 16 mm Per tutte le lampade LED singole. Seguere le indicazioni per la progettazione.</p>	30 W	170 ZLZT 30	9
	<p>Trasformatore elettronico LED impiego universale come prima, ma Ciabatta a 12 prese per minispina con cavo 200 mm 290 x 44 x 16 mm Per tutte le lampade LED singole. Seguere le indicazioni per la progettazione.</p>	60 W	263 ZLZT 60	13

Elementi presa

		Larghezza	Articolo	Per tutti i programmi
	<p>Elemento con prese triple acciaio inox</p> <p>per montaggio in angolo con elemento telescopico, altezza totale 460-580 mm per copertura completa della nicchia Larghezza 82 mm, profondità 60 mm 3 prese Schuko 240 V / 16 A 2 metri di cavo di allacciamento 1 presa Schuko da applicare in opera</p>		ZLZSE 460 IX	14
	<p>Elemento con prese triple acciaio inox</p> <p>per montaggio in angolo 3 prese Schuko 240 V / 16 A 1 allacciamento USB, 1000A/5V 2 metri di cavo di allacciamento 1 presa Schuko da applicare in opera 320 x 82 x 60 mm</p> <p><i>Possibile montaggio orizzontale o verticale.</i></p>		ZLZSE 320 IX	17
	<p>Elemento con prese doppio acciaio inox</p> <p>per montaggio in angolo 2 prese Schuko 240 V / 16 A 2 metri di cavo di allacciamento 1 presa Schuko da applicare in opera 200 x 115 x 82 mm</p> <p><i>Possibile montaggio orizzontale o verticale.</i></p>		ZLZSE 115 IX	10
	<p>Presa singola a incasso</p> <p>a scelta montabile con anello o con coperchio 1 presa Schuko 250 V / 16 A Cavo di allacciamento di 2,5 m con ghiera terminali dei fili 1 presa Schuko da applicare in opera Foro: 54 mm Profondità incasso 50 mm Diametro esterno 59 mm</p> <p><i>Per montaggio spessore materiale a partire da 9 mm</i></p>	Tipo inox	ZLZSI 59 IX	17
		nero	ZLZSI 59 S	17



Elementi presa

		Larghezza	Articolo	Per tutti i programmi
	<p>DUPLEX Elemento con prese da incasso per montaggio in piani di lavoro con spessore max. di 40 mm</p> <p>Quadrato</p> <p>2 prese Schuko 240 V / 16 A Apertura/chiusura elettrica della copertura delle prese Cavo di alimentazione lungo 2,0 m con spina di sicurezza</p> <p><i>Foro: 105 mm</i> <i>Profondità incasso 45,5 mm</i> <i>Dimensioni esterne: 118 x 118 mm</i></p> <p><i>DUPLEX è realizzato per essere inserito in quasi tutti i piani di lavoro da cucina noti. Premere semplicemente il pomello fino ad aprire / chiudere la presa. Componenti molto sottili per consentire il montaggio sopra i cassetti.</i></p> <p>VANTAGGI in breve: profondità di montaggio molto ridotta struttura compatta possibile montaggio a posteriori montaggio facile e veloce acciaio inox autentico apertura / chiusura elettrica</p>	<p>Tipo inox nero</p>	ZLZSI 105 QIX	26
			ZLZSI 105 QS	26
	<p>DUPLEX Elemento con prese da incasso per montaggio in piani di lavoro con spessore max. di 40 mm</p> <p>tondo</p> <p>2 prese Schuko 240 V / 16 A Apertura/chiusura elettrica della copertura delle prese Cavo di alimentazione lungo 2,0 m con spina di sicurezza</p> <p><i>Foro: 105 mm</i> <i>Profondità incasso 45,5 mm</i> <i>Dimensioni esterne diametro: 118 mm</i></p> <p><i>DUPLEX è realizzato per essere inserito in quasi tutti i piani di lavoro da cucina noti. Premere semplicemente il pomello fino ad aprire / chiudere la presa. Componenti molto sottili per consentire il montaggio sopra i cassetti.</i></p> <p>VANTAGGI in breve: profondità di montaggio molto ridotta struttura compatta possibile montaggio a posteriori montaggio facile e veloce acciaio inox autentico apertura / chiusura elettrica</p>	<p>Tipo inox nero</p>	ZLZSI 105 RIX	26
			ZLZSI 105 RS	26

Elementi presa

		Larghezza	Articolo	Per tutti i programmi
	<p>PICCOLINO Elemento con prese da incasso a scomparsa per montaggio in piani di lavoro con spessore max. di 40 mm</p> <p>2 prese Schuko 240 V / 16 A, IP 44 Cavo di alimentazione lungo 2,0 m con spina di sicurezza</p> <p><i>Intaglio foro: 111,7 x 67,8 mm (sagoma di foratura)</i> <i>Profondità incasso 47,5 mm</i> <i>Dimensioni esterne: 118 x 118 mm</i></p> <p><i>Il PICCOLINO a chiusura scorrevole, una volta chiuso, ha una profondità totale inferiore a 48 mm. Il PICCOLINO può essere così installato senza problemi sopra i cassetti.</i></p>	Tipo inox nero	ZLZSI 112 OIX ZLZSI 112 OS	21 21
	 <p>VANTAGGI in breve: profondità di montaggio molto ridotta struttura compatta possibile montaggio a posteriori montaggio facile e veloce acciaio inox autentico protetto dagli schizzi d'acqua da chiuso</p>			
	<p>Elemento con prese da incasso per montaggio in piani di lavoro con spessore max. di 40 mm</p> <p>Coperchio girevole e telaio acciaio inox spazzolato Coperchio girevole con soft-touch 2 prese Schuko 1 caricatore USB (2100 mA) USB Tipo C Cavo di allacciamento di 2,5 m con ghiera terminali dei fili Spina Schuko in dotazione 230V/16A</p> <p><i>Intaglio 215 x 88 mm</i> <i>Profondità incasso 53 mm</i> <i>Dimensioni articolo 226 x 105,3 x 56 mm</i></p>	Solo per la Svizzera Solo per il Regno Unito	ZLZSI 225 IX ZLZSI 225 IXCH ZLZSI 225 IXUK	35 44 44
				
	 <p>Elemento con prese da incasso per montaggio in piani di lavoro con spessore max. di 40 mm</p> <p>come prima, ma Coperchio girevole e telaio laccato nero opaco</p>		ZLZSI 225 S	39

Elementi presa

	Larghezza	Articolo	Per tutti i programmi
 <p>Presa tripla con spina Schuko piatta Bianco</p> <p>Spina angolare extra piatta Interruttore illuminato per acceso/spento Posizione della presa ruotata di 90 gradi con protezione elevata contro il contatto 240 V / 16 A, max. 3500 W 1,4 metri di cavo di allacciamento con spina Schuko piatta Avvitabile, possibile orizzontale e verticale. Avvolgimento cavo</p> <p><i>La ridotta altezza della spina (8 mm) permette di collocare quasi aderenti alla parete i mobili posti davanti alle prese.</i></p> 		ZLZS 1	7
 <p>Presa a tavolo con 3 entrate Bianco</p> <p>1,4 metri di cavo di allacciamento con spina Schuko con protezione elevata contro il contatto 250 V / 16 A</p>		ZLZ S2	4

Annotazioni

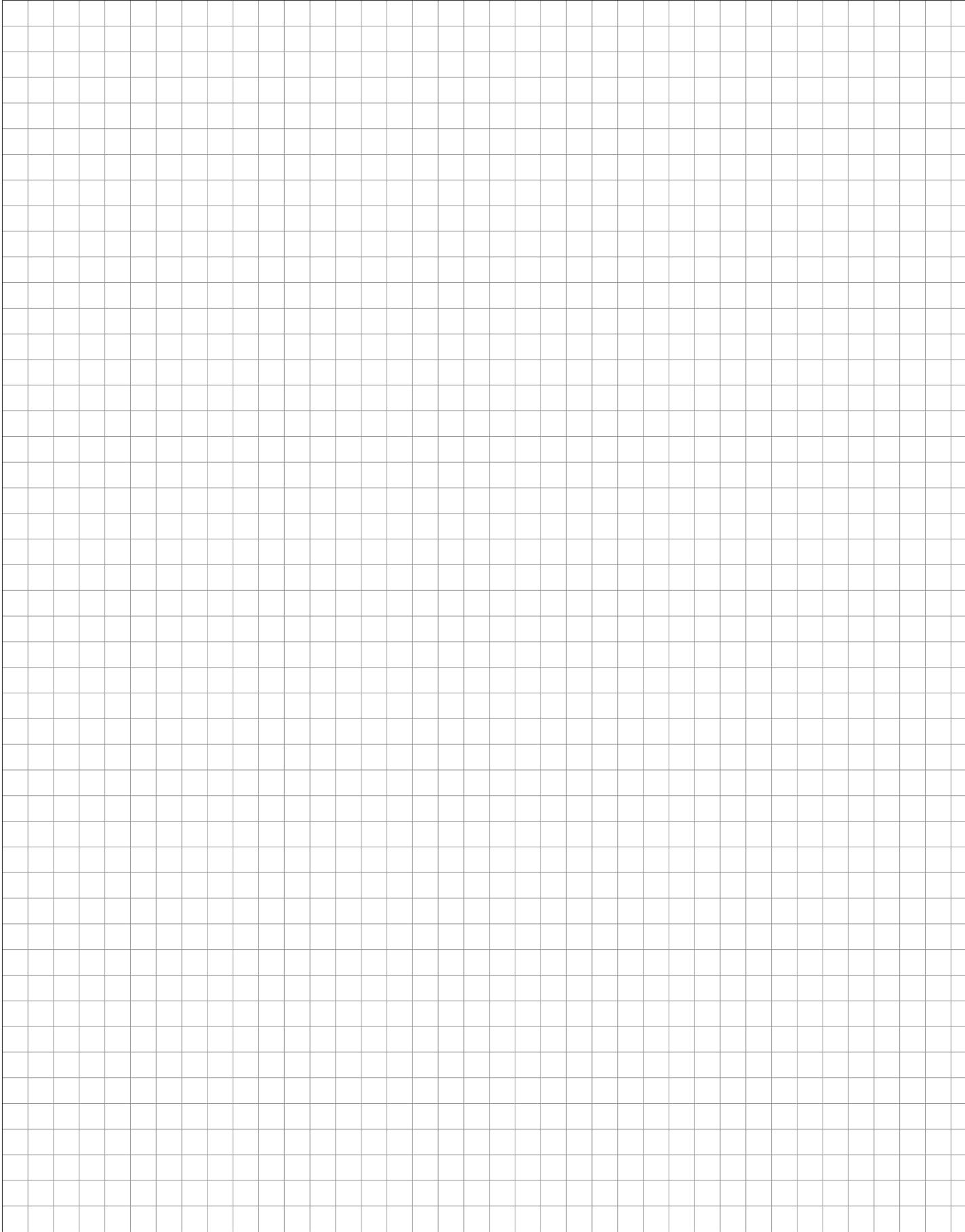

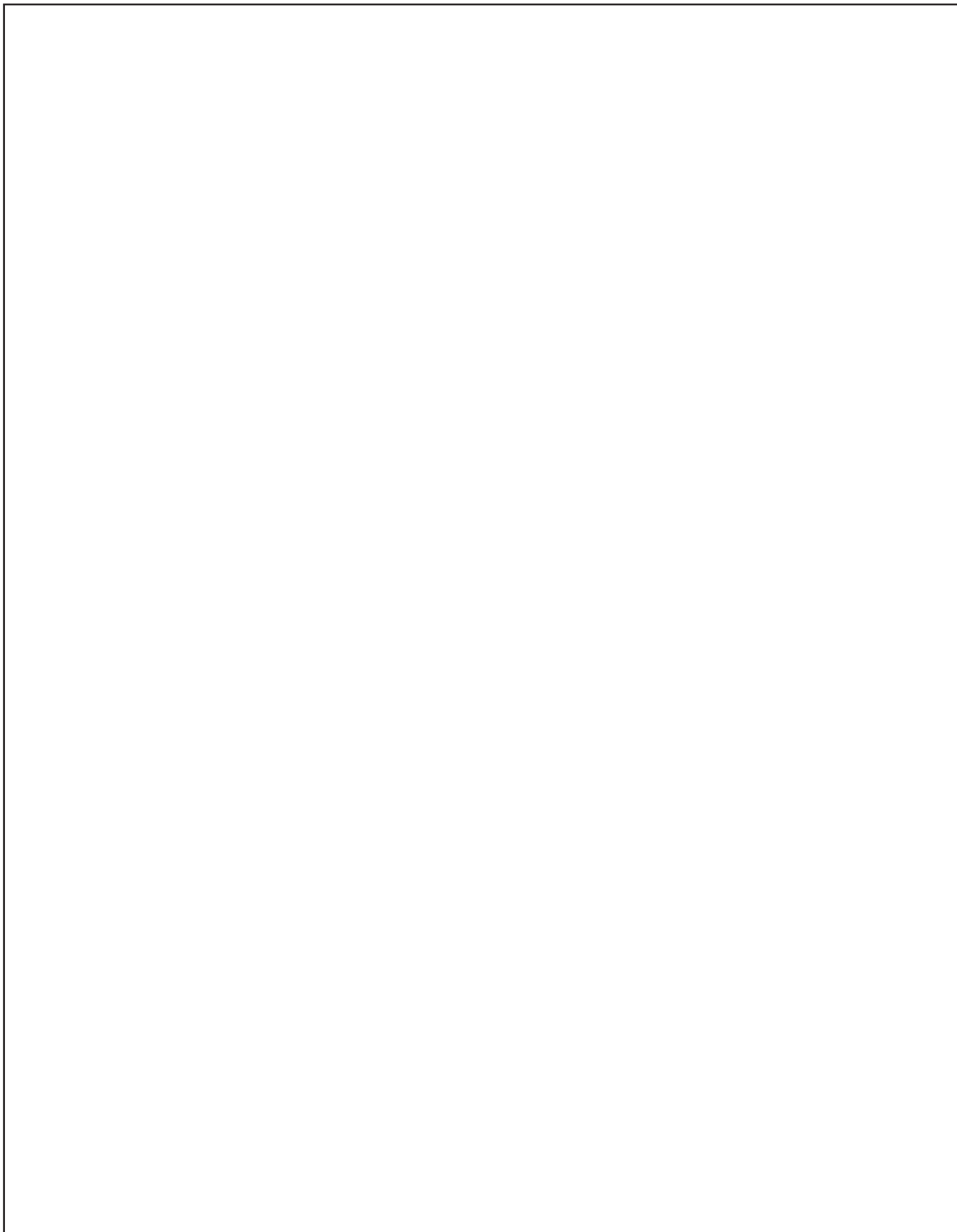

Lavelli/Miscelatori





Lavelli/Miscelatori

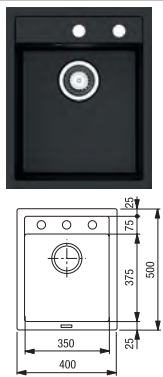





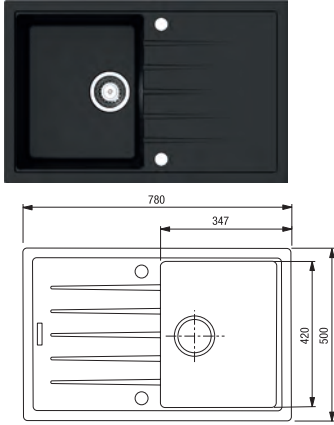

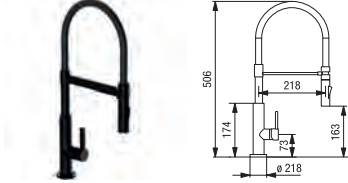
Lavello da incasso con bordo a incasso piatto

		Larghezza	Articolo	Per tutti i programmi
	<p>Lavello da incasso granito nel set</p> <p>nero</p> <p>Misure esterne: 400 x 500 mm 1 vasca 350 x 375 x 200 mm incl. foro per rubinetto</p> <p>Misura dell'intaglio 380 x 480 mm Altezza vasca incl. piletta 329 mm Piletta a saltarello da 3 1/2 pollici in acciaio inox per il cambio in opera con piletta a saltarello da 3 1/2 pollici in nero</p> <p>(da base sottolavello 45)</p> <p>+ rubinetto miscelatore a leva Nero opaco alta pressione scarico orientabile 360° attacchi flessibili, testina a sfera e guarnizione in ceramica, Cartuccia silenziosa da 35 mm, ricambiabile 5 anni di garanzia del produttore</p> <p><i>Set composto di: ZSG 40 S + ZSZ G1 S + ZM 127 SM</i></p>	400	ZSSM 40 S4	88
	<p>Lavello da incasso granito nel set</p> <p>come prima, ma + rubinetto miscelatore a leva Nero opaco alta pressione bocca orientabile flessibile 360° attacchi flessibili, testina a sfera e guarnizione in ceramica, doccino piatti a doppia regolazione Tubo flessibile soft-touch, nero</p> <p>Cartuccia silenziosa da 25 mm, ricambiabile 5 anni di garanzia del produttore</p> <p><i>Set composto di: ZSG 40 S + ZSZ G1 S + ZM 126 SM</i></p>	400	ZSSM 40 S5	102
	<p>Lavello da incasso granito nel set</p> <p>come prima, ma + rubinetto miscelatore a leva nero alta pressione con piletta estraibile scarico orientabile 360° Avvitatura centrale, tubi flessibili premontati Gruppo di comando in ceramica di lunga durata Cartuccia facilmente accessibile con protezione da scottature Tecnologia Cold-Start a risparmio energetico Aeratore anticalcare 10 anni di garanzia del produttore 15 anni di garanzia del produttore sulla fornitura di parti di ricambio</p> <p><i>Set composto di: ZSG 40 S + ZSZ G1 S + ZM 133 S</i></p>	400	ZSSM 40 S6	108

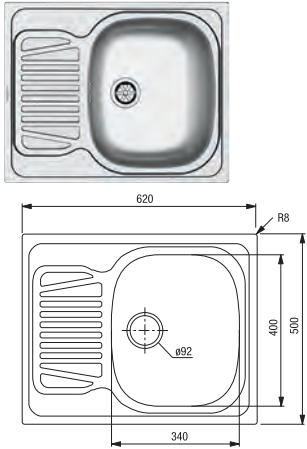

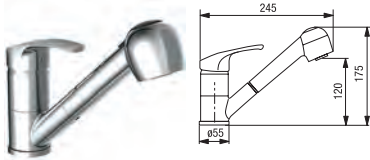
Lavello da incasso con bordo a incasso piatto

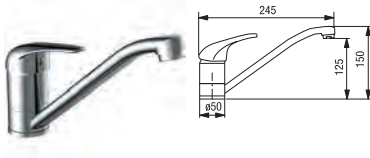
		Larghezza	Articolo	Per tutti i programmi
	<p>Lavello da incasso granito nel set</p> <p>nero</p> <p>Misure esterne: 780 x 500 mm 1 vasca 347 x 420 x 205 mm Fori per rubinetti predisposti Misura dell'intaglio 765 x 485 mm Reversibile Altezza vasca incl. piletta 334 mm</p> <p>Piletta a saltarello da 3 1/2 pollici in acciaio inox per il cambio in opera con piletta a saltarello da 3 1/2 pollici in nero (da base sottolavello 50)</p> <p>+ rubinetto miscelatore a leva Nero opaco alta pressione bocca girevole attacchi flessibili, testina a sfera e guarnizione in ceramica, Cartuccia silenziosa da 35 mm, ricambiabile</p> <p><i>Set composto di: ZSG 78 S + ZSZG 1 S + ZM 127 SM</i></p>	755	ZSSM 78 S6	92
	<p>come prima, ma + rubinetto miscelatore a leva</p> <p>Nero opaco alta pressione bocca orientabile flessibile 360° attacchi flessibili, testina a sfera e guarnizione in ceramica, doccino piatti a doppia regolazione Tubo flessibile soft-touch, nero</p> <p>Cartuccia silenziosa da 25 mm, ricambiabile 5 anni di garanzia del produttore</p> <p><i>Set composto di: ZSG 78 S + ZSZ G1 S + ZM 126 SM</i></p>	755	ZSSM 78 S7	106
	<p>come prima, ma + rubinetto miscelatore a leva</p> <p>nero con piletta estraibile scarico orientabile 360° Avvitatura centrale, tubi flessibili premontati Gruppo di comando in ceramica di lunga durata Cartuccia facilmente accessibile con protezione da scottature Tecnologia Cold-Start a risparmio energetico Aeratore anticalcare 10 anni di garanzia del produttore 15 anni di garanzia del produttore sulla fornitura di parti di ricambio</p> <p><i>Set composto di: ZSG 78 S + ZSZ G1 S + ZM 133 S</i></p>	755	ZSSM 78 S8	112

Lavello da incasso con bordo a incasso piatto

		Larghezza	Articolo	Per tutti i programmi
	<p>Lavello da incasso Pyramis nel set Acciaio inossidabile liscio </p> <p>Misure esterne: 620 x 500 mm 1 vasca 340 x 400 x 150 mm Senso foro per rubinetto Misura dell'intaglio 600 x 480 mm Reversibile Altezza vasca incl. piletta 270 mm Valvola a tappo da 60 mm incl. raccordo di scarico e troppopieno (da base sottolavello 45)</p> <p>+ rubinetto miscelatore a leva con doccetta cromato alta pressione bocca girevole flessibile attacchi flessibili sistema di montaggio rapido, testina a sfera e guarnizione in ceramica, con bocca estraibile e cambio getto singolo/doccia</p> <p>Set composto di: ZS625IX + ZM400C</p>	opaco 	580 ZSSM 625 IX1	41
	<p>come prima, ma + rubinetto miscelatore a leva cromato alta pressione bocca girevole attacchi flessibili testina a sfera e guarnizione in ceramica,</p> <p>Set composto di: ZS625IX + ZM100C</p>	opaco 	580 ZSSM 625 IX2	36
	<p>come prima, ma + rubinetto miscelatore a leva cromato alta pressione bocca girevole attacchi flessibili sistema di montaggio rapido, testina a sfera e guarnizione in ceramica, Cartuccia silenziosa da 35 mm, ricambiabile</p> <p>Set composto di: ZS625IX + ZM70C</p>	opaco 	580 ZSSM 625 IX3	43

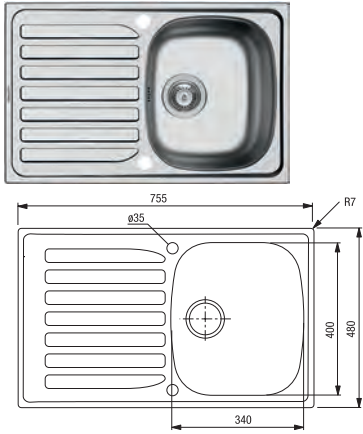
Lavello da incasso con bordo a incasso piatto

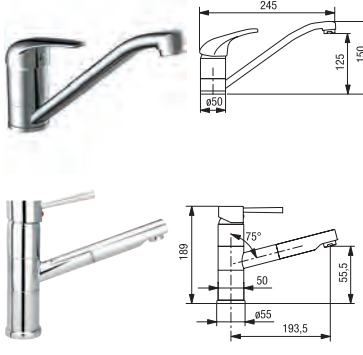
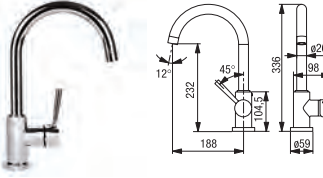
		Larghezza	Articolo	Per tutti i programmi
 <p>Lavello da incasso Pyramis nel set </p> <p>acciaio inox Misure esterne: 755 x 480 mm 1 vasca 340 x 400 x 150 mm 3 1/2 pollici piletta eccentrica Misura dell'intaglio 735 x 460 mm Reversibile Altezza vasca incl. piletta 270 mm (da base sottolavello 45)</p> <p>+ rubinetto miscelatore a leva cromato alta pressione bocca girevole attacchi flessibili Testina in ceramica con regolatore automatico dell'acqua calda Fissaggio asta</p> <p><i>Set composto di: ZS 755 IX1 + ZM 100 C</i></p>	lucidato 	755	ZSSM 755 IX5	55
 <p>come prima, ma + rubinetto miscelatore a leva cromato alta pressione bocca girevole flessibile attacchi flessibili testina a sfera e guarnizione in ceramica, con piletta estraibile dispositivo antiscottature regolabile</p> <p><i>Set composto di: ZS 755 IX1 + ZM 101 C</i></p>	lucidato	755	ZSSM 755 IX3	68
 <p>come prima, ma + rubinetto miscelatore a leva cromato alta pressione bocca girevole attacchi flessibili sistema di montaggio rapido, testina a sfera e guarnizione in ceramica, Cartuccia silenziosa da 35 mm, ricambiabile</p> <p><i>Set composto di: ZS755IX1 + ZM70C</i></p>	lucidato	755	ZSSM 755 IX4	62

Lavello da incasso con bordo a incasso piatto

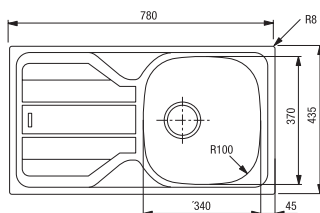

Set lavello da incasso Franke



acciaio inox
 Misure esterne: 780 x 435 mm
 1 vasca 340 x 370 x 150 mm
 Altezza vasca incl. piletta 227 mm
 3 1/2 pollici piletta ventilata incl. piletta e troppopieno
 Misure intaglio 760 x 415 mm
 Reversibile

(da base sottolavello 45)

+ rubinetto miscelatore a leva cromato
 alta pressione
 bocca girevole
 attacchi flessibili
 testina a sfera e guarnizione in ceramica,

Set composto di: ZS 783 IX + ZM 100 C

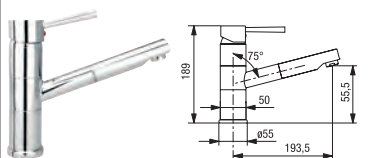
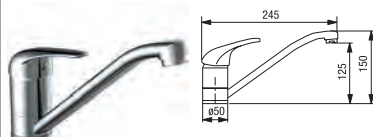

come prima, ma
 + rubinetto miscelatore a leva cromato
 alta pressione
 bocca girevole flessibile
 attacchi flessibili
 testina a sfera e guarnizione in ceramica,
 con piletta estraibile
 dispositivo antiscottature regolabile

Set composto di: ZS 783 IX + ZM 101 C

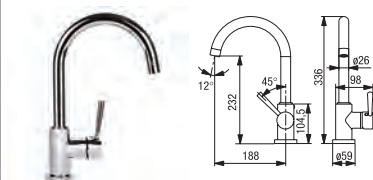

come prima, ma
 + rubinetto miscelatore a leva cromato
 alta pressione
 bocca girevole
 attacchi flessibili
 sistema di montaggio rapido,
 testina a sfera e guarnizione in ceramica,
 Cartuccia silenziosa da 35 mm,
 ricambiabile

Set composto di: ZS 783 IX + ZM 70 C

Semilucido **NEW**

Larghezza

Articolo

755

ZSSM 783 IX1

40

Semilucido **NEW**

755

ZSSM 783 IX2

53







Semilucido **NEW**

755

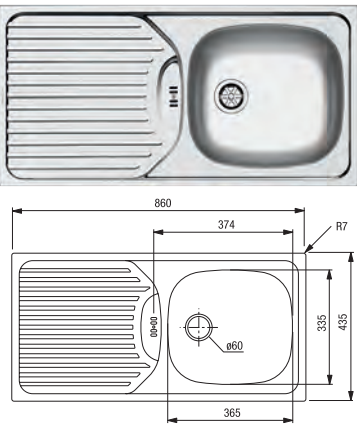
ZSSM 783 IX3

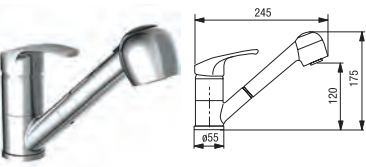
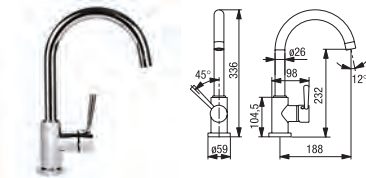
47

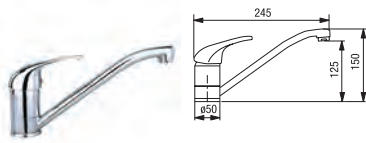



Lavello da incasso con bordo a incasso piatto

		Larghezza	Articolo	Per tutti i programmi
 <p>Lavello da incasso Pyramis nel set </p> <p>acciaio inox Misure esterne: 860 x 435 mm 1 vasca 365 x 335 x 150 mm Senso foro per rubinetto Misure intaglio 840 x 415 mm Reversibile Valvola a tappo da 60 mm incl. raccordo di scarico e troppopieno (da base sottolavello 50) + rubinetto miscelatore a leva cromato alta pressione bocca girevole attacchi flessibili, sistema di montaggio rapido testina a sfera e guarnizione in ceramica, con bocca estraibile e cambio getto singolo/doccia</p> <p><i>Set composto di: ZS 861 IX + ZM 400 C</i></p>	opaco 	860	ZSSM 861 IX1	35
				
 <p>come prima, ma + rubinetto miscelatore a leva scarico orientabile 360° attacchi flessibili, sistema di montaggio rapido, testina a sfera e guarnizione in ceramica, Cartuccia silenziosa da 35 mm, ricambiabile 5 anni di garanzia del produttore</p> <p><i>Set composto di: ZS 861 IX + ZM 70 C</i></p>	Alta pressione  cromato	860	ZSSM 861 IX2	37
 <p>come prima, ma + rubinetto miscelatore a leva cromato alta pressione bocca girevole attacchi flessibili testina a sfera e guarnizione in ceramica,</p> <p><i>Set composto di: ZS 861 IX + ZM 100 C</i></p>	opaco 	860	ZSSM 861 IX3	30



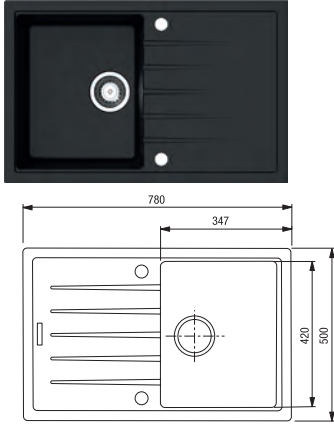

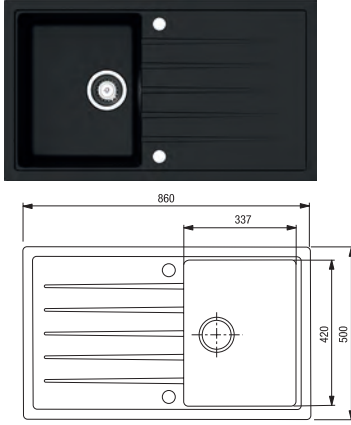

Lavello da incasso granito / materiale composito

				Larghezza	Articolo	Per tutti i programmi
	<p>Lavello da incasso granito Misure esterne: 400 x 500 mm 1 vasca 350 x 375 x 200 mm incl. foro per rubinetto Misura dell'intaglio 380 x 480 mm Altezza vasca incl. piletta 329 mm 3 1/2 pollici piletta eccentrica (da base sottolavello 45)</p>		nero	400	ZSG 40 S	54
	<p>Lavello da incasso granito Misure esterne: 560 x 510 mm 1 vasca 500 x 360 x 200 mm incl. foro per rubinetto Misura dell'intaglio 540 x 490 mm Altezza vasca incl. piletta 329 mm 3 1/2 pollici piletta eccentrica (da base sottolavello 60)</p>		nero	560	ZSG 56 S	67
	<p>Lavello da incasso granito Misure esterne: 615 x 500 mm 1 vasca 347 x 430 x 198 mm incl. foro per rubinetto Misura dell'intaglio 595 x 480 mm Reversibile Altezza vasca incl. piletta 333 mm 3 1/2 pollici piletta eccentrica (da base sottolavello 50)</p>		nero	560	ZSG 62 S	65

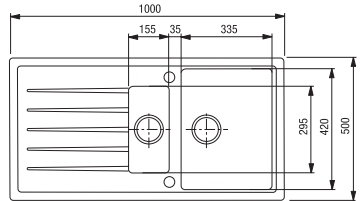



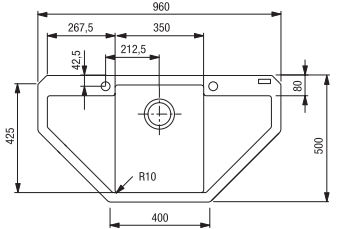

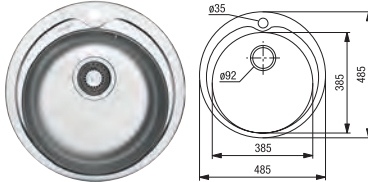

Lavello da incasso granito / materiale composito

		Larghezza	Articolo	Per tutti i programmi
	<p>Lavello da incasso granito Misure esterne: 780 x 500 mm 1 vasca 347 x 420 x 205 mm incl. foro per rubinetto Misura dell'intaglio 765 x 485 mm Reversibile Altezza vasca incl. piletta 334 mm 3 1/2 pollici piletta eccentrica (da base sottolavello 50)</p>	780	ZSG 78 S	58
	<p>Integrazioni adatte: Set di pilette aggiuntive, nero Filtro, troppopieno e comando eccentrico in nero <i>Per:</i> ZSG 40 S, ZSG 56 S, ZSG 62 S, ZSG 78 S, ZSG 86 S</p>		ZSG G 1S	9
	<p>Lavello da incasso granito Misure esterne: 860 x 500 mm 1 vasca 337 x 420 x 205 mm incl. foro per rubinetto Misure intaglio 840 x 480 mm Reversibile Altezza vasca incl. piletta 334 mm 3 1/2 pollici piletta eccentrica (da base sottolavello 50)</p>	860	ZSG 86 S	69
	<p>Integrazioni adatte: Set di pilette aggiuntive, nero Filtro, troppopieno e comando eccentrico in nero <i>Per:</i> ZSG 40 S, ZSG 56 S, ZSG 62 S, ZSG 78 S, ZSG 86 S</p>		ZSG G 1S	9

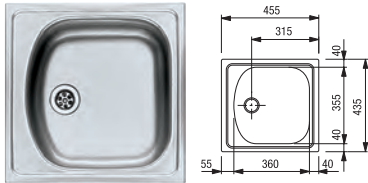

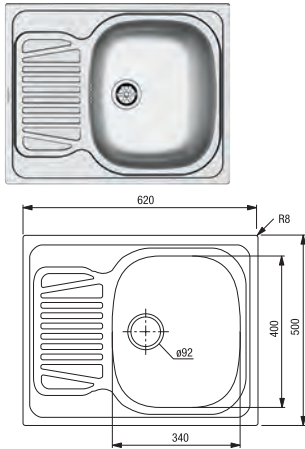

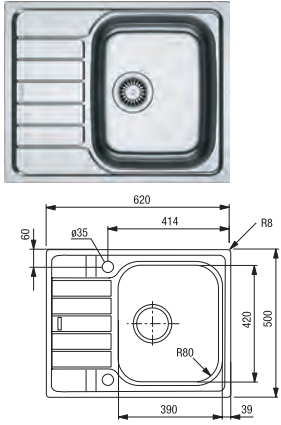

Lavello da incasso granito / materiale composito

			Larghezza	Articolo	Per tutti i programmi	
 	<p>Lavello da incasso</p> <p>granito Misure esterne: 1000 x 500 mm 1 vasca 335 x 420 x 205 mm 1 vaschetta resti 155 x 295 x 146 mm incl. foro per rubinetto Misure intaglio 980 x 480 mm Reversibile Altezza vasca incl. piletta 334 mm 3 1/2 pollici piletta eccentrica (da base sottolavello 60)</p>		nero	1000	ZSG 100 S	83
	<p>Integrazioni adatte:</p> <p>Set di pilette aggiuntive, nero</p> <p>Filtro, troppopieno e comando eccentrico in nero</p> <p>Per: ZSG 100 S</p>				ZSZ G 2S	26
 	<p>Lavello Franke angolare</p> <p>Fragranite+ Misure esterne: 960 x 500 mm 1 vasca 350 x 425 x 200 mm Fori per rubinetti predisposti Misura intaglio: secondo dima effettuata sul posto Altezza vasca incl. piletta 290 mm 3 1/2 pollici piletta eccentrica Incasso in sottolavelli angolari 900 x 900 mm</p>		nero	960	ZSG 96 S	110

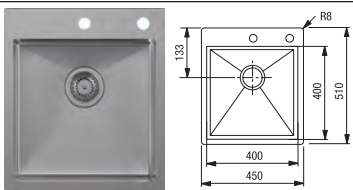
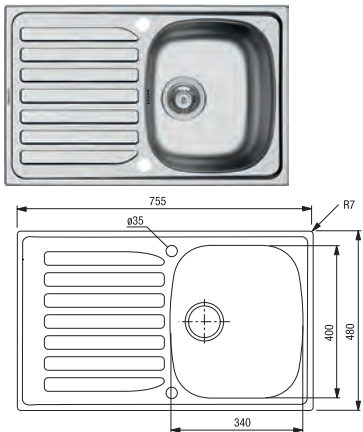

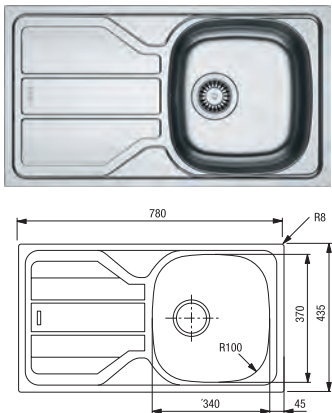

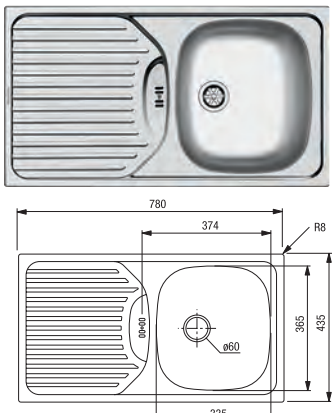

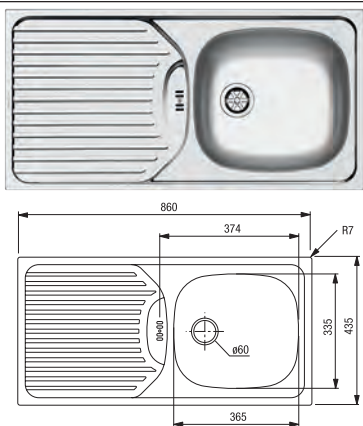

Lavello da incasso acciaio inox

			Larghezza	Articolo	Per tutti i programmi
	<p>Lavello rotondo da incasso </p> <p>Pyramis Acciaio inox lucido</p> <p>con piano rubinetteria Misure esterne: Ø485 mm, 1 vasca Ø385 x 163 mm incl. foro per rubinetto Misura dell'intaglio Ø465 mm Valvola a cestello con filtro da 92 mm incl. raccordo di scarico e troppopieno (da base sottolavello 45)</p>	lucido 	485	ZS 49 IX	26
	<p>Lavello da incasso Franke </p> <p>acciaio inox Misure esterne: 455 x 435 mm 1 vasca 360 x 355 x 140 mm Senso foro per rubinetto Misure intaglio 435 x 415 mm Reversibile Altezza vasca incl. piletta 270 mm 1 1/2 pollici valvola a tappo incl. piletta e troppopieno Larghezza minima d'incasso 380 mm (da base sottolavello 45)</p>	opaco	455	ZS 45 E	16
	<p>Lavello da incasso Pyramis </p> <p>Acciaio inossidabile liscio</p> <p>Misure esterne: 620 x 500 mm 1 vasca 340 x 400 x 150 mm Senso foro per rubinetto Misura dell'intaglio 600 x 480 mm Reversibile Valvola a tappo da 60 mm incl. raccordo di scarico e troppopieno (da base sottolavello 45)</p>	Liscio 	620	ZS 625 IX	24
	<p>Lavello da incasso Franke </p> <p>acciaio inox Misure esterne: 620 x 500 mm 1 vasca 340 x 420 x 160 mm 2 fori per rubinetti 3 1/2 pollici piletta eccentrica Misura dell'intaglio 600 x 480 mm Reversibile Altezza vasca incl. piletta 238 mm (da base sottolavello 45)</p>	Liscio 	620	ZS 626 IX	42

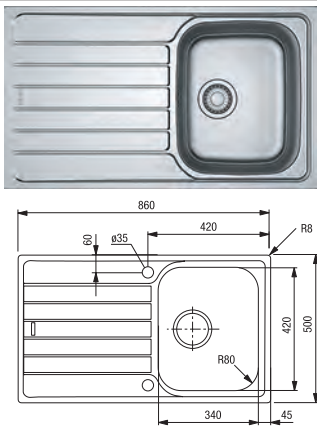

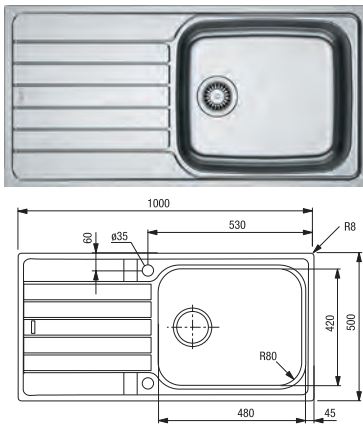
Lavello da incasso acciaio inox

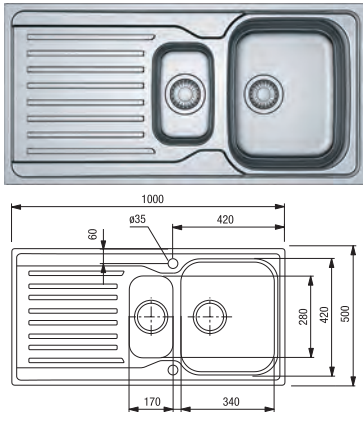
		Larghezza	Articolo	Per tutti i programmi	
	<p>Lavello da incasso</p> <p>acciaio inox Misure esterne: 450 x 510 mm 1 vasca 400 x 400 x 200 mm Piano rubinetteria con fori predisposti per 2 rubinetti Misura dell'intaglio 435 x 495 mm Altezza vasca incl. piletta 329 mm 3 1/2 pollici piletta eccentrica (da base sottolavello 50)</p>	bordo piatto lucidato	450	ZS 45 FIX2	80
	<p>Lavello da incasso Pyramis </p> <p>Misure esterne: 755 x 480 mm acciaio inox 1 vasca 340 x 400 x 150 mm 2 fori per rubinetti 3 1/2 pollici piletta eccentrica Misura dell'intaglio 735 x 460 mm Reversibile Altezza vasca incl. piletta 270 mm (da base sottolavello 45)</p>	lucidato	755	ZS 755 IX1	43
	<p>Lavello da incasso Franke </p> <p>acciaio inox Misure esterne: 780 x 435 mm 1 vasca 340 x 370 x 150 mm Altezza vasca incl. piletta 227 mm 3 1/2 pollici piletta ventilata incl. piletta e troppopieno Misure intaglio 760 x 415 mm Reversibile (da base sottolavello 45)</p>	Semilucido 	780	ZS 783 IX	28
	<p>Lavello da incasso Pyramis </p> <p>acciaio inox Misure esterne: 780 x 435 mm 1 vasca 335 x 365 x 150 mm Senso foro per rubinetto Misure intaglio 760 x 415 mm Reversibile Valvola a tappo da 60 mm incl. raccordo di scarico e troppopieno (da base sottolavello 45)</p>	Liscio 	780	ZS 781 IX	18



Lavello da incasso acciaio inox

		Larghezza	Articolo	Per tutti i programmi
 <p>Lavello da incasso Pyramis </p> <p>acciaio inox Misure esterne: 860 x 435 mm 1 vasca 365 x 335 x 150 mm Senso foro per rubinetto Misure intaglio 840 x 415 mm Reversibile Valvola a tappo da 60 mm incl. raccordo di scarico e troppopieno (da base sottolavello 50)</p>	Liscio 	860	ZS 861 IX	18
 <p>Lavello da incasso Franke </p> <p>acciaio inox Misure esterne: 860 x 500 mm 1 vasca 340 x 420 x 160 mm 2 fori per rubinetti Misure intaglio 840 x 480 mm Reversibile Altezza vasca incl. piletta 235 mm 3 1/2 pollici piletta eccentrica (da base sottolavello 45)</p>	Liscio 	860	ZS 863 IX	43
 <p>Lavello da incasso Franke con vasca extra grande </p> <p>acciaio inox Misure esterne: 1000 x 500 mm 1 vasca 420 x 480 x 160 mm 2 fori per rubinetti Misure intaglio 980 x 480 mm Reversibile Altezza vasca incl. piletta 238 mm 3 1/2 pollici piletta eccentrica (da base sottolavello 60)</p>	Liscio 	1000	ZS 101 IX	52
 <p>Lavello Franke 1 1/2 vasche da incasso </p> <p>acciaio inox Misure esterne: 1000 x 500 mm 1 vasca 340 x 420 x 160 mm 1 vaschetta resti 270 x 180 x 80 mm Senso foro per rubinetto Misure intaglio 980 x 480 mm Reversibile Altezza vasca incl. piletta 235 mm 3 1/2 pollici piletta ventilata incl. piletta e troppopieno Larghezza minima incasso 560 mm (da base sottolavello 60)</p>	opaco	1000	ZS 973 IX	48





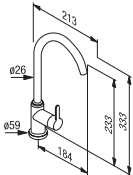

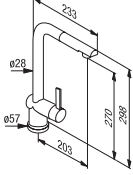
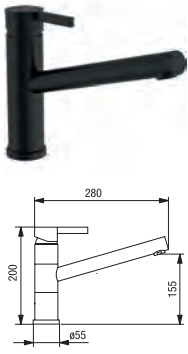
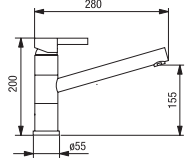

Accessori per lavelli

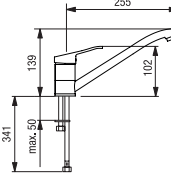
		Larghezza	Articolo	Per tutti i programmi
	<p>Dispositivo di scarico a risparmio di spazio</p> <p>adatto a tutti i lavelli diametro tubo uscita 50 mm, con attacco per lavastoviglie,</p> <p>Necessario montando le pattumiere Bianco</p>		ZSZ 1 G	5
	<p>Tappo cromato</p> <p>per fori per rubinetti Ø 35 mm</p>		ZSZ 2 C	2
	<p>Nastro adesivo di sigillatura per piano di lavoro</p> <p>Nastro in alluminio per sigillare bordi tagliati per intaglio piano di cottura e lavello</p> <p>Larghezza: 50 mm</p>	Lunghezza 5 metri	5000 ZVA 5 M	2
		Lunghezza 50 metri	50000 ZVA 50 M	12

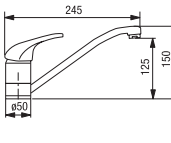
Rubinetti miscelatori

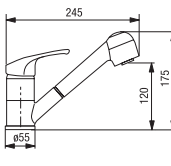
		Larghezza	Articolo	Per tutti i programmi
 <p>MADE IN GERMANY</p> 	<p>Rubinetto miscelatore standard</p> <p>WASSERWERK</p> <p>alta pressione bocca orientabile 150° Avvitatura centrale, tubi flessibili premontati Gruppo di comando in ceramica di lunga durata Cartuccia facilmente accessibile con protezione da scottature Tecnologia Cold-Start a risparmio energetico Aeratore anticalcare 10 anni di garanzia del produttore 15 anni di garanzia del produttore sulla fornitura di parti di ricambio</p>	Tipo inox	ZM 134 E	39
		Cromo NEW	ZM 134 C	37
		Nero opaco NEW	ZM 134 S	40
 <p>MADE IN GERMANY</p> 	<p>Rubinetto miscelatore standard con piletta estraibile</p> <p>WASSERWERK</p> <p>alta pressione con piletta estraibile scarico orientabile 360° Avvitatura centrale, tubi flessibili premontati Gruppo di comando in ceramica di lunga durata Cartuccia facilmente accessibile con protezione da scottature Tecnologia Cold-Start a risparmio energetico Aeratore anticalcare 10 anni di garanzia del produttore 15 anni di garanzia del produttore sulla fornitura di parti di ricambio</p>	Tipo inox	ZM 133 E	47
		nero	ZM 133 S	48
		cromo NEW	ZM 133 C	44
 <p>MADE IN GERMANY</p> 	<p>Rubinetto miscelatore standard</p> <p>WASSERWERK</p> <p>alta pressione bocca orientabile 150° Avvitatura centrale, tubi flessibili premontati Gruppo di comando in ceramica di lunga durata Cartuccia facilmente accessibile Aeratore anticalcare 10 anni di garanzia del produttore 15 anni di garanzia del produttore sulla fornitura di parti di ricambio</p>	nero opaco	ZM 140 S	43

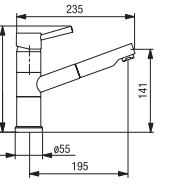

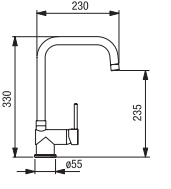

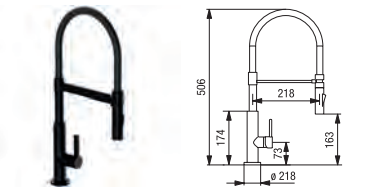
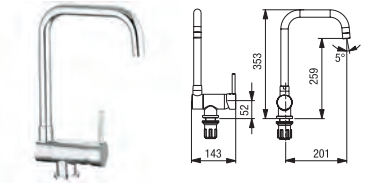
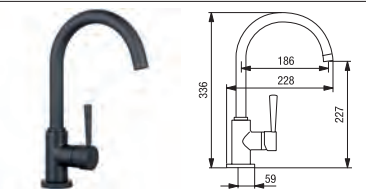

Rubinetti miscelatori

		Larghezza	Articolo	Per tutti i programmi
 	<p>Rubinetto miscelatore standard</p> <p>alta pressione scarico orientabile 360° attacchi flessibili, testina a sfera e guarnizione in ceramica, Cartuccia silenziosa da 35 mm, ricambiabile 5 anni di garanzia del produttore</p>	cromato	35 ZM 99 C	9
 	<p>Rubinetto miscelatore standard</p> <p>scarico orientabile 360° attacchi flessibili, testina a sfera e guarnizione in ceramica, cartuccia silenziosa da 40 mm, ricambiabile 5 anni di garanzia del produttore</p>	Alta pressione cromato Bassa pressione cromato	ZM 100 C ZMN 100 C	14 17
 	<p>Rubinetto miscelatore standard con doccia estraibile</p> <p>alta pressione con bocca estraibile bocca orientabile flessibile 90° attacchi flessibili, sistema di montaggio rapido, testina a sfera e guarnizione in ceramica, e cambio getto singolo/doccia cartuccia silenziosa da 40 mm, ricambiabile 5 anni di garanzia del produttore</p>	cromato	ZM 400 C	19
 	<p>Rubinetto miscelatore standard con piletta estraibile</p> <p>alta pressione bocca orientabile flessibile 90° attacchi flessibili testina a sfera e guarnizione in ceramica, con piletta estraibile dispositivo antiscottature regolabile cartuccia silenziosa da 40 mm, ricambiabile 5 anni di garanzia del produttore</p>	cromato	ZM 101 C	27
 	<p>Rubinetto miscelatore standard</p> <p>alta pressione scarico orientabile 360° attacchi flessibili Raccordo a vite centrale Gruppo di comando in ceramica di lunga durata Cartuccia facilmente accessibile Tecnologia Cold-Start a risparmio energetico</p>	Tipo inox nero	ZM 141 E ZM 141 S	23 25

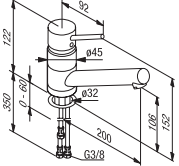
Rubinetti miscelatori

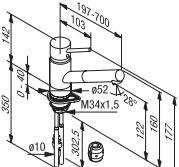
		Larghezza	Articolo	Per tutti i programmi
	<p>Rubinetti miscelatori con sensore con piletta estraibile</p> <p>alta pressione Sensore infrarossi a batteria (4 x AA) scarico orientabile 360° Avvitatura centrale, tubi flessibili premontati Gruppo di comando in ceramica di lunga durata cartuccia silenziosa da 40 mm, ricambiabile Funzione Eco Click – risparmia fino al 50% di acqua 5 anni di garanzia del produttore</p>	Tipo inox nero	ZM 142 E ZM 142 S	63 65
	<p>Rubinetto miscelatore standard</p> <p>scarico orientabile 360° attacchi flessibili, sistema di montaggio rapido, testina a sfera e guarnizione in ceramica, Cartuccia silenziosa da 35 mm, ricambiabile 5 anni di garanzia del produttore</p>	Alta pressione cromato Bassa pressione cromato	ZM 70 C ZMN 70 C	21 25
	<p>Rubinetto miscelatore standard con bocca girevole</p> <p>alta pressione bocca orientabile flessibile 360° attacchi flessibili, testina a sfera e guarnizione in ceramica, doccino piatti a doppia regolazione Tubo flessibile soft-touch, nero Cartuccia silenziosa da 25 mm, ricambiabile 5 anni di garanzia del produttore</p>	Cromo nero	ZM 126 SM	42
	<p>Rubinetto miscelatore standard per montaggio sotto finestra</p> <p>ribaltabile (altezza a scarico aperto: 77 mm) alta pressione per montaggio davanti a finestra testina a sfera e guarnizione in ceramica, scarico orientabile 360° attacchi flessibili, Fissaggio asta cartuccia silenziosa da 40 mm, ricambiabile 5 anni di garanzia del produttore</p>	cromato	ZM 124 C	31
	<p>Rubinetto miscelatore standard</p> <p>alta pressione scarico orientabile 360° attacchi flessibili, testina a sfera e guarnizione in ceramica, Cartuccia silenziosa da 35 mm, ricambiabile 5 anni di garanzia del produttore</p>	nero opaco	ZM 127 SM	28

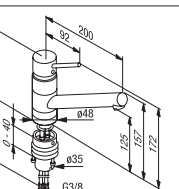
Rubinetti miscelatori, Accessori per batterie di miscela

		Larghezza	Articolo	Per tutti i programmi
 	<p>Rubinetto miscelatore KLUDI testina con guarnizione in ceramica e limitatore di acqua calda, scarico orientabile 360° attacchi flessibili, Sistema di montaggio rapido 5 anni di garanzia del produttore</p>	 <p>Alta pressione cromato Bassa pressione cromato</p>	ZM 92 C	43
			ZM 90 C	51
 	<p>Rubinetto miscelatore KLUDI con piletta estraibile alta pressione con piletta estraibile testina con guarnizione in ceramica e limitatore di acqua calda, bocca orientabile 110° Fissaggio asta 5 anni di garanzia del produttore</p>	 <p>cromato</p>	ZM 85 C	73
 	<p>Rubinetto miscelatore KLUDI per montaggio davanti a finestra (baionetta) sfilabile / ribaltabile alta pressione per montaggio davanti a finestre (baionetta) testina con guarnizione in ceramica e limitatore di acqua calda, scarico orientabile 360° attacchi flessibili, Fissaggio asta 5 anni di garanzia del produttore</p>	 <p>cromato</p>	ZM 86 C	70
	<p>tubo di prolunga per gruppi miscelatori</p>		300 ZMZ 4	2
			500 ZMZ 5	2

Annotazioni

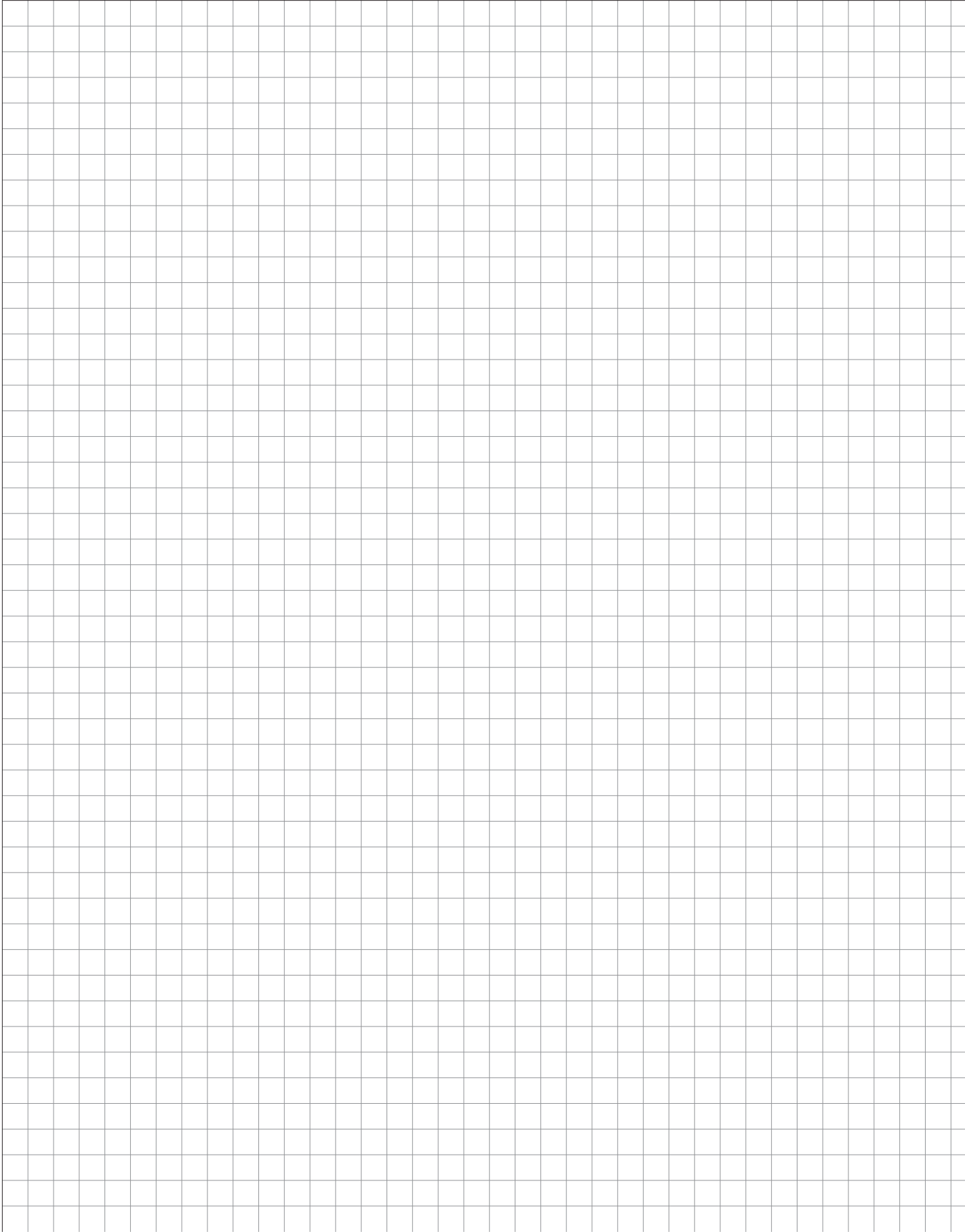

Ulteriori accessori

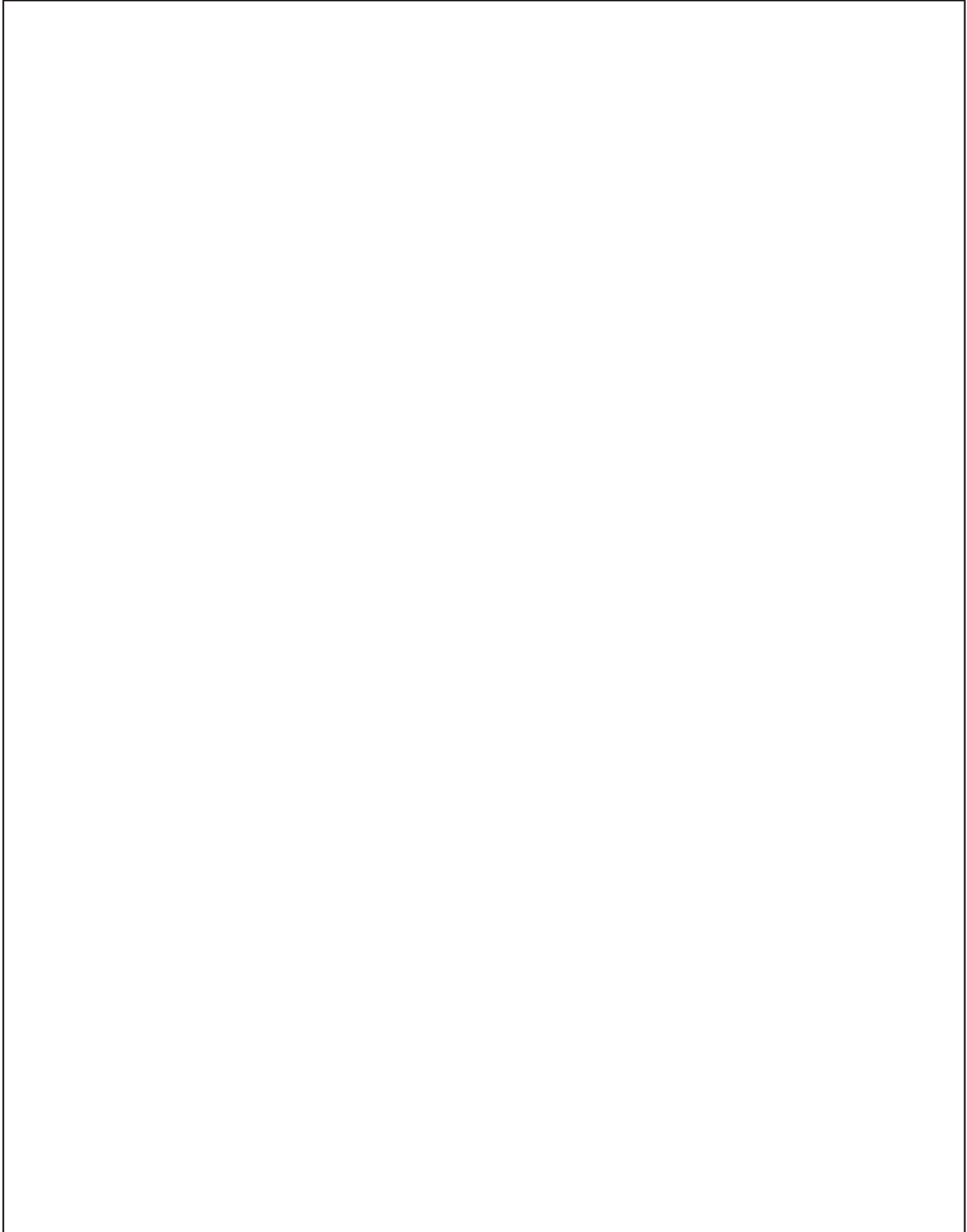

Ulteriori accessori



Ulteriori accessori



Ulteriori accessori

		Larghezza		Articolo	Per tutti i programmi
	Portacanovacci a sopralzo	300 mm	300	ZH 320 E	8
	Alluminio Superficie effetto acciaio inox spazzolato Sporgenza in avanti: 37 mm	500 mm	500	ZH 520 E	13
<p>Adattamento allo spessore della facciata con i nastri in velcro in dotazione</p> <p><i>Non è possibile l'impiego sovrapposto a maniglie a listello.</i></p>					
	Portacanovacci a sopralzo	300 mm	300	ZH 320 S	8
	nero Superficie effetto acciaio inox spazzolato Sporgenza in avanti: 37 mm	500 mm	500	ZH 520 S	13
<p>Adattamento allo spessore della facciata con i nastri in velcro in dotazione</p> <p><i>Non è possibile l'impiego sovrapposto a maniglie a listello.</i></p>					
	Listelli per protezione angolare	cromato opaco		ZV 326 CM	4
<p>lunghezza 326 mm, misura del lato 5 x 16 mm come protezione del bordo su angoli del corpo di armadietti pensili sopra piani di cottura</p> <p>2 pezzi</p>					
	Protezione calore	Larghezza mobile 30 cm	267	ZV 30	8
	<p>Per basi con cassette sotto al piano cottura. Profondità base 560 mm. Come protezione e isolamento termico.</p> <p><i>Si ottiene una distanza di ca. 20 mm dal margine inferiore del piano di lavoro. Nella progettazione e nel montaggio si devono obbligatoriamente rispettare le distanze di sicurezza prescritte dal costruttore dell'elettrodomestico!</i></p>	Larghezza mobile 40 cm	367	ZV 40	8
		larghezza base 45 cm	417	ZV 45	9
		larghezza base 50 cm	467	ZV 50	9
		larghezza base 60 cm	567	ZV 60	10
		larghezza base 80 cm	767	ZV 80	11
		larghezza base 90 cm	867	ZV 90	11
		larghezza base 100 cm	967	ZV 100	12
		larghezza base 120 cm	1167	ZV 120	13
		Protezione calore	larghezza base 60 cm	600	ZV 601
<p>Da montare direttamente sopra una lavastoviglie o un frigorifero con piano di cottura sovrastante. E' possibile anche piano di cottura a induzione. Profondità base 560 mm. Come protezione e isolamento termico.</p> <p><i>Si ottiene una distanza di ca. 35 mm dal margine inferiore del piano di lavoro. Nella progettazione e nel montaggio si devono obbligatoriamente rispettare le distanze di sicurezza prescritte dal costruttore dell'elettrodomestico!</i></p>					
	Vaschetta raccogliocce			ZVGS 60	4
<p>grigio argento per lavastoviglie installata in alto</p>					

Ulteriori accessori

		Larghezza	Articolo	Per tutti i programmi
	Protezione da vapore al disopra della lavastoviglie profondità 90 mm, spessore 1,5 mm	Tipo inox per larghezza 450	449 ZV 449	3
		Tipo inox per larghezza 600 mm	599 ZV 599	3
	Nastro adesivo di sigillatura per piano di lavoro Nastro in alluminio per sigillare bordi tagliati per intaglio piano di cottura e lavello <i>Larghezza: 50 mm</i>	Lunghezza 5 metri	5000 ZVA 5 M	2
		Lunghezza 50 metri	50000 ZVA 50 M	12
	Listelli di protezione dal calore Metallo per nicchie per forno Set composto di: listello destra e sinistra	Tipo inox per larghezza 600 mm	ZV 1866	2
	Cavo di collegamento forno 5 x 2,5 mm ² lungh. 2000 mm		ZH 200	4
	Box energia da collegare al piano di cottura, al fornello/forno Richiudibile con morsetti WAGO interni Tipo di protezione per l'intero prodotto: IP20 Materiale box: plastica autoestinguente Colore del box: nero 7035, colore dei cavi e dell'accoppiamento: nero L'ingresso dei cavi è garantito da 3 membrane (IP54); ancoraggio interno Per l'uso aggiuntivo è disponibile un'altra membrana/guida cavi / con ancoraggio interno I componenti sotto tensione elettrica sono testati e approvati Dati tecnici: Allaccio / Ingresso e uscita di corrente: carico max. 11 kW (con ripartizione simmetrica) 2,0 m H05VV-F 5G2,5 mm ² per allaccio alla presa di allaccio del forno; trefoli compattati a ultrasuoni, max. 3x16A, 400V, trifase (ingresso corrente; linea alimentazione) 2,0m H05VV-F 4G2,5mm ² per piano di cottura; preconfezionato con trefoli compattati a ultrasuoni; max. 2x16A, 400V, bifase (uscita corrente 1; piano di cottura) 2,00 H05VV-F 3G1,5mm ² con accoppiamento contatto di sicurezza (CEE 7/3; secondo IEC60884, VDE0620-1) 1x 16A, 230V, monofase (uscita corrente 2; forno) Misure in mm: 150 x 100 x 32,5 <i>Il box energia serve da scatola di ripartizione per gli elettrodomestici da cucina installati a parte, come forno elettrico o forno, che sono alimentati a livello centrale da una presa di allaccio forno presente.</i> VANTAGGI in breve: profondità di montaggio molto ridotta di 32,5 mm Avvitabile sulla parete / parete posteriore, anche quando il box è chiuso possibile montaggio a posteriori montaggio facile e veloce		ZHE B2	19

Ulteriori accessori

	Larghezza	Articolo	Per tutti i programmi
 <p>Dispositivo di scarico a risparmio di spazio adatto a tutti i lavelli diametro tubo uscita 50 mm, con attacco per lavastoviglie, Necessario montando le pattumiere Bianco</p>		ZSZ 1 G	5
 <p>Kit montaggio „acqua“ consistente di: 1 sifone a sfera 1 1/2" x 40 mm 1 connettore salvaspazio 1 gomito HT DN40/87 1 tubo HT 40 x 250 mm 1 rinforzo base lavello 1 fascetta serratubo 16 - 25 mm, W4 1 raccordo HT 40/50 DN 1 tubo flessibile di collegamento, risvolto 3/8" x 10 mm 1 nastro di sigillatura per piano di lavoro di 5 metri <i>Consegna disponibile in territorio tedesco.</i></p>		MZ SET W	17
 <p>Kit montaggio „acqua e corrente“ 1 sifone a sfera 1 1/2" x 40 mm 1 connettore salvaspazio 1 gomito HT DN40/87 1 tubo HT 40 x 250 mm 1 raccordo HT 40/50 DN 1 rinforzo base lavello 1 cavo di collegamento forno 5 x 2,5 mm² 1 tubo flessibile di collegamento, risvolto 3/8" x 10 mm 1 fascetta serratubo 16 - 25 mm, W4 1 presa a tavolo con 3 entrate, linea di allacciamento 1,5 m 1 nastro di sigillatura per piano di lavoro di 5 metri <i>Consegna disponibile in territorio tedesco.</i></p>		MZ SET WS	20

Annotazioni

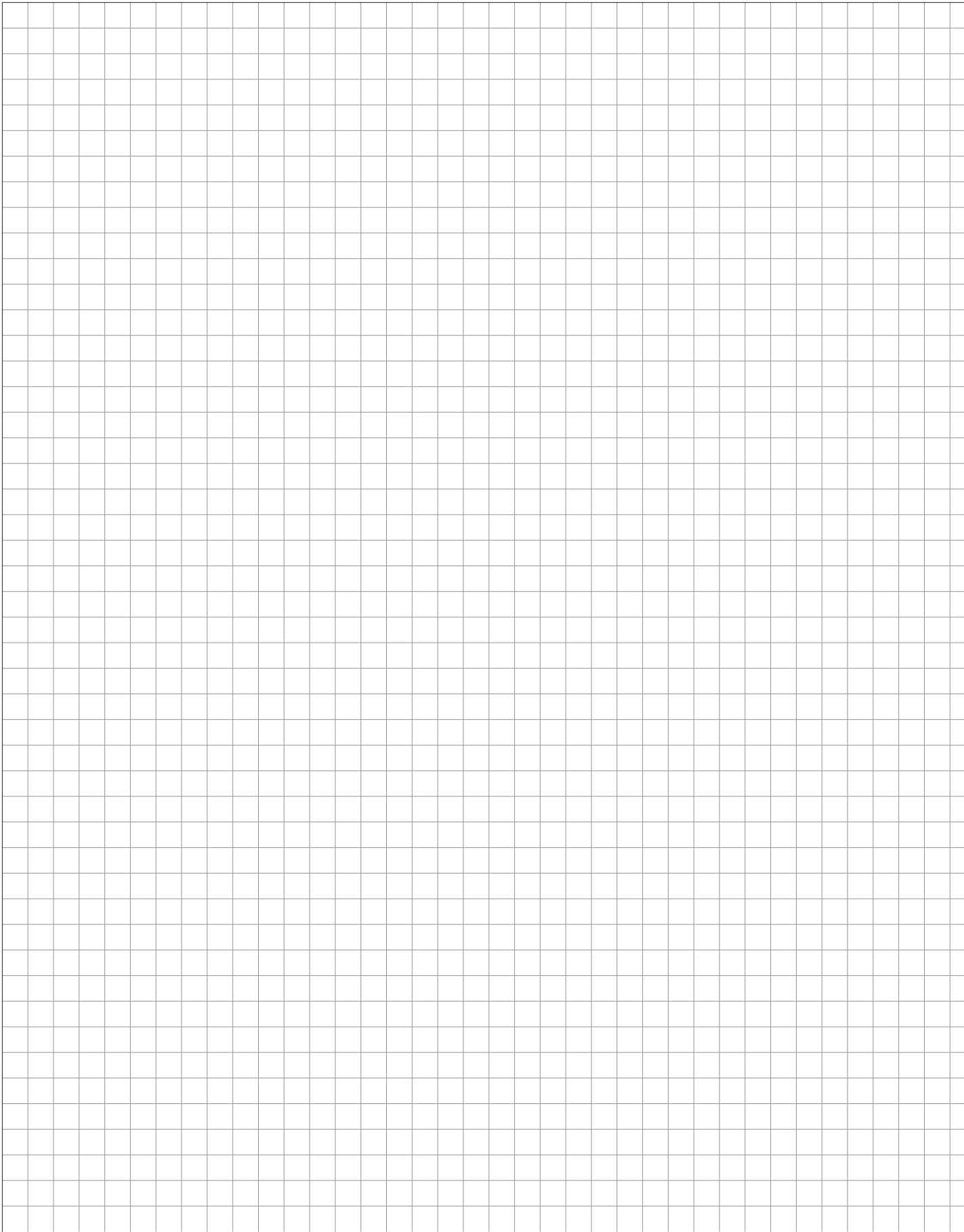

Vano ripostiglio/locale domestico

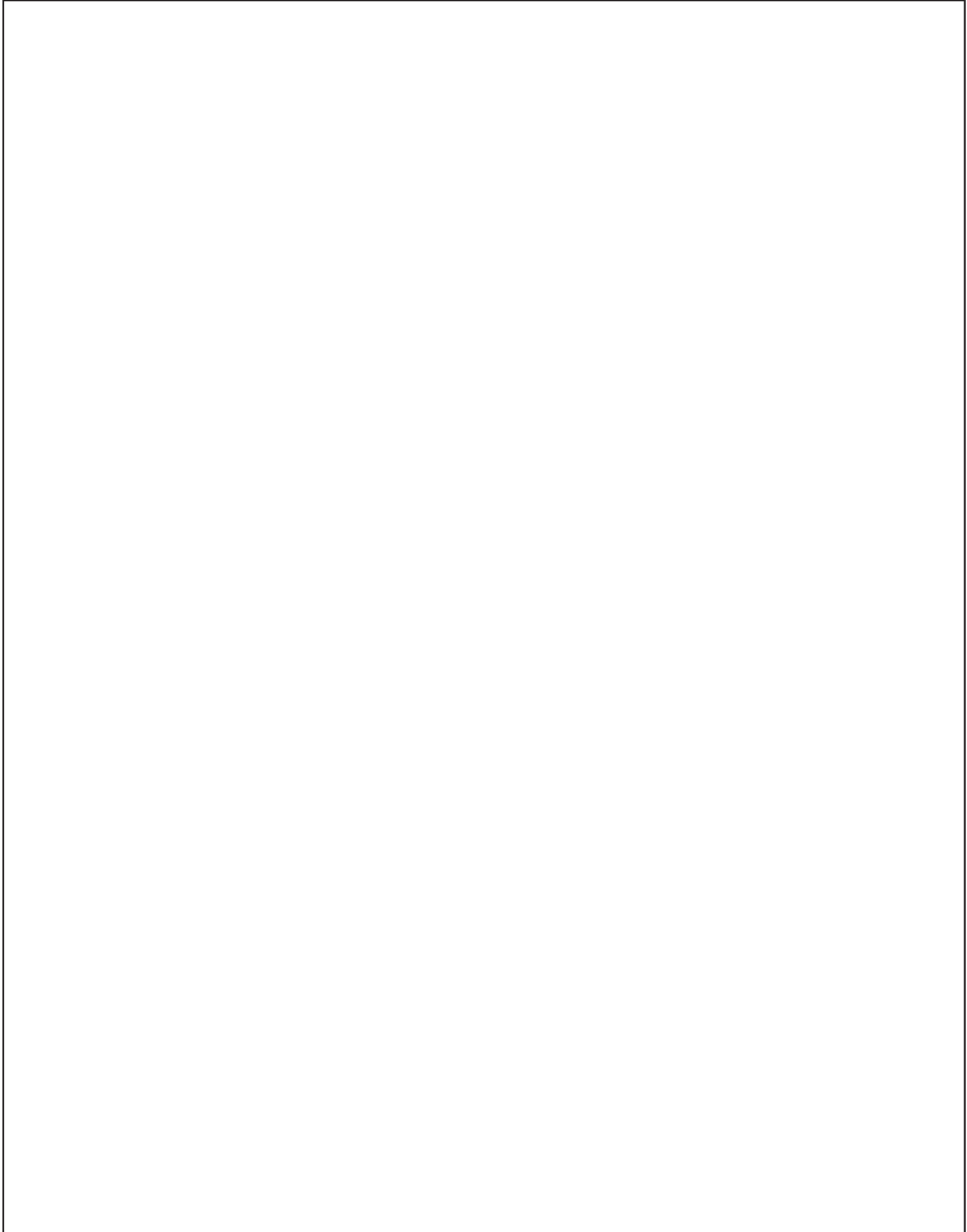



Vano ripostiglio/locale
domestico

Vano ripostiglio/locale
domestico



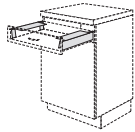

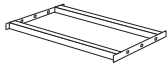



Vano ripostiglio/locale domestico

Accessori

	Larghezza	Articolo	Per tutti i programmi
 <p>Cesto per la biancheria Bianco in plastica Volumi 41 litri Dimensioni (altezza x larghezza x profondità): 304 x 520 x 462 mm. Adatto per S 60 01 WK9 e S 60 02 WK9</p>	520	ZWK 60	19
 <p>Fodera per cesto biancheria Per installare sul telaio del cassetto 2 pezzi in set</p>		ZISA	11
 <p>Contenitori per raccolta differenziata Involucro in metallo, rivestito a polvere Telaio per sacchetto raccolta differenziata in plastica Coperchio basculante in plastica Volumi ca. 53 litri Montaggio a pavimento Dimensioni (altezza x larghezza x profondità): 622 x 340 x 260 mm. Adatto per estraibili a partire da 400 mm di larghezza</p>	340	ZAA 40 S	33
 <p>Telaio di supporto per cassette per bevande singolo grigio argento</p>		ZIGK 60	13





Vano ripostiglio/locale domestico

Accessori K-Line side

		Larghezza	Per tutti i programmi
	Listelli di fissaggio 2 pezzi in set Lunghezza: 1073 mm grigio argento	ZIZ TP 107	12
	Listelli di fissaggio come prima, ma Lunghezza: 560 mm	ZIZ TP 56	10
	Mensola n° 1 grigio argento Dimensioni (larghezza x profondità x altezza): 350 x 110 x 65 mm	ZIZ ABL 1	8
	Mensola con ringhierino n° 1 grigio argento Dimensioni (larghezza x profondità x altezza): 350 x 110 x 65 mm	ZIZ ABL 2	11
	Box per detersivi con barra di supporto n° 1 grigio argento Box in plastica, bianco Dimensioni (larghezza x profondità x altezza): 442 x 160 x 315 mm	ZIZ ABL 3	15
	Barra di supporto con box n° 1 grigio argento Box in plastica, bianco Dimensioni (larghezza x profondità x altezza): 350 x 138 x 95 mm	ZIZ ABL 4	9
	Portarotolo n° 1 grigio argento Dimensioni (larghezza x profondità x altezza): 350 x 120 x 65 mm	ZIZ ROL 1	8
	Portarotolo „Rollinero“ con bordo di strappo n° 1 grigio argento Dimensioni (larghezza x profondità x altezza): 350 x 145 x 70 mm	ZIZ ROL 2	16
	Appendino a ganci da appendere con 5 ganci n° 1 grigio argento Dimensioni (larghezza x profondità x altezza): 350 x 32 x 50 mm	ZIZ HLE	6

Vano ripostiglio/locale domestico

Accessori K-Line side

		Larghezza	Per tutti i programmi
	Appendino a ganci da avvitare lateralmente con 5 ganci n° 1 grigio argento Larghezza: 350 mm	ZIZ HLS	6
	Appendino a ganci da fissare al soffitto con 5 ganci n° 1 grigio argento Larghezza: 350 mm	ZIZ HLD	6
	Supporto da avvitare per tubo aspirapolvere o sacchetto di raccolta PET n° 1 grigio argento Dimensioni (larghezza x profondità x altezza): 150 x 70 x 63 mm	ZIZ HSS	6
	Box utensili da avvitare n° 1 grigio argento Dimensioni (larghezza x profondità x altezza): 255 x 140 x 300 mm	ZIZ BOX 1	13

Annotazioni

