



IMPULS

KÜCHEN

Verkoophandboek

nr. 137 ip geldig vanaf 01-01-2025

geldig voor orders die uiterlijk 31-12-2025 worden ontvangen, laatste levering tot 28-2-2026

art.nr. 740452 NL

IMPULS
K Ü C H E N

Impuls Küchen GmbH
Hinterm Gallberg
59929 Brilon

Tel. +49 2961 778 - 0
Fax +49 2961 778 - 6110
E-mail info@impuls-kuechen.de
Website www.impuls-kuechen.de

Afwijkingen in de kleuren van de afbeeldingen t.o.v. de originele kleur hebben een druktechnische oorzaak.

Impuls keukens mogen uitsluitend door hiervoor opgeleide personen worden gemonteerd. Basis voor de montage is de inhoud van de montagehandleiding.

Onze actuele verkoop- en leveringsvoorwaarden vindt u op onze website onder Onderhoud/ Downloaden.

Verkoophandboek

Assortimentswijzigingen

NOVITEITEN

Front:

- IP 1200 saliegroen nr. 158
- IP 2200 saliegroen nr. 159
- IP 2200 Space Grey nr. 161
- IP 2200 eiken decor Summerfield nr. 162
- IP 2200 eiken decor Summerfield (horizontaal) nr. 163
- IP 3150 wit nr. 167
- IP 3150 magnoliawit nr. 168
- IP 3150 kiezelgrijs nr. 169
- IP 3150 cappuccino nr. 171
- IP 3150 saliegroen nr. 164
- IP 3150 Space Grey nr. 172
- IP 7500 wit hoogglans nr. 173
- IP 7810 CK basismateriaal landhuis modern nr. 397

Korpusdecors:

- eiken decor Summerfield nr. 160

Zichtzijdedecors:

- wit nr. 167
- magnoliawit nr. 168
- kiezelgrijs nr. 169
- Space Grey nr. 172

Werkbladdecors (alleen in PLS-uitvoering):

- eiken decor Summerfield nr. 160
- titiaan nr. 165
- terragrijs nr. 166

Grepen:

- schelpgreep zwart nr. 783
- metalen beugelgreep zwart nr. 784
- metalen beugelgreep zwart nr. 785
- metalen beugelgreep zwart nr. 786

Stollenwanddecors mat:

- eiken decor Summerfield nr. 160
- saliegroen nr. 158
- titiaan nr. 165
- terragrijs nr. 166

Stollenwanddecors lak:

- saliegroen nr. 164
- wit nr. 167
- magnoliawit nr. 168
- kiezelgrijs nr. 169
- cappuccino nr. 171
- Space Grey nr. 172

Plintdecors:

- eiken decor Summerfield nr. 160
- saliegroen nr. 158

Overige:

- standaard lade-uitvoering met Servosoft (rekening houden met meerprijs!)

UITLOOP

Front:

- IP 1200 meerahorn decor nr. 935
- IP 1200 cranberry nr. 122
- IP 2200 meerahorn decor horizontaal nr. 944
- IP 2200 meerahorn decor nr. 139
- IP 3150 wit nr. 902
- IP 3150 magnoliawit nr. 903
- IP 3150 kiezelgrijs nr. 927
- IP 3150 cappuccino nr. 124
- IP 3150 Space Grey nr. 955
- IP 4050 zwart hoogglans nr. 925
- IP 4150 wit nr. 949
- IP 4250 zwart nr. 125
- IP 7500 wit hoogglans nr. 789
- IP 7810 CK basismateriaal landhuis modern nr. 393

Color Concept decors:

- CK332 cranberry

Korpusdecors:

- meerahorn decor nr. 870
- Havanna eiken decor nr. 850

Zichtzijdedecors:

- wit nr. 902
- magnoliawit nr. 903
- kiezelgrijs nr. 927
- Space Grey nr. 955
- zwart hoogglans nr. 925

Werkbladdecors:

- meerahorn decor nr. 677
- wilde esdoorn decor alpine nr. 127
- grafiet nr. 669
- steenstructuur groen nr. 131
- Terrazzo lapisgrijs nr. 129

Grepen:

- metalen beugelgreep zwart nr. 764
- metalen beugelgreep koperkleurig nr. 768
- metalen beugelgreep zwart nr. 769
- metalen beugelgreep staalkleurig geborsteld nr. 773
- beugelgreep antraciet geborsteld/zwart nr. 774

Stollenwanddecor:

- meerahorn decor nr. 870
- wilde esdoorn decor alpine nr. 127
- cranberry nr. 122
- steenstructuur groen nr. 131
- Terrazzo lapisgrijs nr. 129
- grafiet nr. 830 (alleen 40 mm)
- beton decor leisteen lichtgrijs nr. 683 (alleen 40 mm)
- beton decor naturel nr. 674 (alleen 40 mm)
- beton decor leisteen donkergrijs nr. 684 (alleen 40 mm)
- lavagrijs steenstructuur nr. 648 (alleen 40 mm)
- Carrara zwart nr. 685 (alleen 40 mm)
- wit nr. 902
- magnoliawit nr. 903
- kiezelgrijs nr. 927
- cappuccino nr. 124
- Space Grey nr. 955
- zwart hoogglans nr. 925

Plintdecors:

- meerahorn decor nr. 870
- Havanna eiken decor nr. 850
- cranberry nr. 122

Overige:

- ladevariant 505 volledig uittrekbaar
- stollensysteem 40 mm

Nieuwe modellen zijn niet leverbaar voor uitloopmodellen.

Services



Op de behoefte afgestemde **leversnelheid** (incl. **snelle leverservice binnen 6 werkdagen** voor keukenorders)



Ons hoofdbeginsel is een **tijdige bewerking** van uw gegevens (opdrachten, serviceprocessen)



Levering van reclamaties gemiddeld binnen **8 werkdagen**.

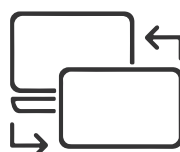

Elektronische overdracht, telecommunicatie en andere moderne afwikkelingsmethoden zijn voor ons vanzelfsprekend.



U kunt ons van **maandag tot en met vrijdag telefonisch** als volgt bereiken:
Duitstalig: 8:00 tot 17:30 uur
Internationaal: 8:00 tot 17:00 uur



Grafische orderbevestiging met plattegrond, vooraanzicht en werkblad- en kranlijsttekeningen / op verzoek ook in 3D-weergave.



Op verzoek is **training** van uw medewerkers op het gebied van het Impuls-assortiment mogelijk



Onder **kwaliteit** verstaan wij het proces van component tot inbouw van de keuken



Alle vragen over opdrachten worden rechtstreeks door het voor u verantwoordelijke **team** beantwoord (geen doorverbinden - altijd bereikbaar - met één telefoontje wordt aan uw verzoek voldaan)

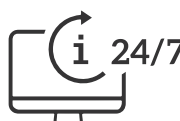

Met het **klanteninformatiesysteem (KIS)** heeft u **24 uur per dag, 7 dagen per week online toegang tot uw IMPULS-gegevens**.

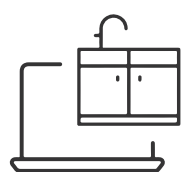

Met onze **Online Planner** heeft de consument de mogelijkheid om op eenvoudige wijze een keuken te plannen. De Online Planner bieden wij u als **partnerplanner** aan om op uw website te integreren.



Met het **Media Portal** bieden wij u de mogelijkheid om uw beeld- en informatiemateriaal op eenvoudige en ongecompliceerde wijze samen te stellen. Het kosteloze portal overtuigt door zijn eenvoud en gebruiksvriendelijkheid.

Snelleveringsservice



De snelle keuken!

In een mum van tijd ter plaatse: bij onze keukens kan het woonplezier al snel beginnen. Met onze snelleveringsservice binnen Duitsland zijn wij qua snelheid en servicekwaliteit gewoonweg onverlaanbaar. En het mooiste is: alle keukens zijn vrij en individueel te plannen. Dus waarom lang wachten? Liever direct van start gaan!

Algemene bestelinformatie:

Houd er rekening mee dat er geen verdere vragen omtrent de orders mogen bestaan.

Eventuele informatie op onze leveringsbon moet in acht worden genomen.

Het is niet meer mogelijk om de bestelling na de orderontvangst te wijzigen.

Selecteren van de leveringsvariant QUICK of PRIME in de kopgegevens van de keukenbestelling.

Het toeslagartikel moet tevens op de bestelbon vermeld zijn.

Alleen afzonderlijke keukens mogelijk. Object- of voorraadkeukens kunnen niet in aanmerking worden genomen.

Reclame-acties dienen vooraf met het serviceteam te worden afgestemd.

Geprefereerde goederenaanname van snelleveringskeukens (wachtijd maximaal 1 uur!)

CK-programma's en glazen nisachterwanden zijn uitgesloten van de snelleveringsservice.

PRIME

Levering binnen 6 Impuls-werkdagen

Stuur uw bestelling vóór 11:00 uur op de volgende wijze naar ons toe:

per e-mail naar: prime@impuls-kuechen.de

Per fax naar: +49 2961 778-8884

Kies in de kopgegevens het leveringstype PRIME.

Het toeslagartikel **ZUSPRIME** moet als artikel afzonderlijk op de bestelbon worden vermeld.

Verrekening via goederengroep 'Netto artikelen'.

Deze leveringsservice is binnen Duitsland mogelijk (geen levering op eilanden).

QUICK

Levering gemiddeld binnen 14 Impuls-werkdagen.

Stuur uw bestelling vóór dinsdag 7:00 uur op de volgende wijze naar ons toe:

per e-mail naar: quick@impuls-kuechen.de

Per fax naar: +49 2961 778-8883

Selecteer in de kopgegevens a.u.b. de leveringswijze QUICK.

Het toeslagartikel **ZUSQUICK** of **ZUSQUICKF** moet als artikel afzonderlijk op de bestelbon worden vermeld.

Verrekening via goederengroep 'Netto artikelen'.

Levertijd bij orderontvangst:

dinsdags tot 7:00 uur = 9 tot 13 Impuls-werkdagen

dinsdags na 7:00 uur = 14 tot 18 Impuls-werkdagen

Deze leveringsservice is mogelijk voor de volgende landen: Duitsland, Frankrijk, Oostenrijk, Zwitserland, Benelux-landen (geen levering op eilanden)

Snelleveringsservice



Dat doen wij graag voor u!

Met onze service 'Levering aan consument' bieden wij u de volgende voordelen:

- Geen goederen opslaan
- Geen outsourcing van de goederen
- Geen transport van de goederen naar de eindklant
- Geen aanvaarding van de goederen bij de eindklant

De informatie die wij van u nodig hebben voor deze service:

- adres van de eindklant
- telefoonnummer(s) van de eindklant
- e-mailadres van de eindklant

De afloop

- Aanmaken van speciale documenten voor de levering aan de eindklant. Het is mogelijk om het logo en de adresgegevens van onze klant op te nemen op de documenten.
- afhandeling door 2 personen
- aanvaarding op de plaats van gebruik
- Nadat de artikelen zijn aangekomen in het distributiecentrum en gecontroleerd op zichtbare schade, nemen de medewerkers van onze dienstverlener contact op met de eindklant om een afspraak te maken voor het afleveren.
- de klant ontvangt een Track & Trace zodat hij altijd op de hoogte is van de actuele stand van de levering

Opmerking:

- Het toeslagartikel **ZUSENDKDB** moet **per order** worden besteld.
- De levering aan de eindklant kan niet worden gecombineerd met de snelleveringen 'Quick' en 'Prime'.
- Levering binnen Duitsland (geen levering op eilanden).

Kwaliteit en milieu



GS-keurmerk

Met het wereldwijd erkende GS-keurmerk wordt gegarandeerd, dat onze producten aan de kwaliteits- en veiligheidseisen van de Duitse productveiligheidswet (ProdSG) voldoen. Het GS-keurmerk is een belangrijke aanschaffingshulp bij de koop en vergroot het vertrouwen van uw klanten: zij kunnen vertrouwen op de kwaliteit en veiligheid van onze producten.



RAL-keurmerk ‚Gouden M‘

De ‚gouden M‘ staat voor geteste kwaliteit, gegarandeerde veiligheid en gezond wonen.

De organisatie Deutsche Gütegemeinschaft Möbel e.V. (DGM) zet zich in voor veiligheid en gezondheid. Want met de ‚gouden M‘ geeft de DGM een keurmerk af dat alleen meubelen krijgen die uiterst grondig werden getest. Ze moeten sterk, veilig en duurzaam zijn en ook een goede afwerking hebben – en ze mogen geen stoffen bevatten die schadelijk zijn voor de gezondheid.

Uitgebreide informatie over de ‚gouden M‘ en over de emissielabels vindt u onder www.dgm-moebel.de

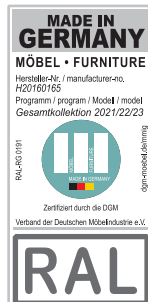

Meubels Made in Germany

Sinds 1 augustus 2020 is er een nieuw label dat over de kwaliteit van meubels informeert: het geografische herkomstsymbool volgens RAL-RG 0191 ‚Meubels Made in Germany‘ duidt kasten, stoelen en dergelijke uit Duitsland aan, die aantoonbaar voldoen aan streng gedefinieerde criteria.

Dit label is verbonden met strenge voorwaarden, die zijn vastgelegd door het Duitse ‚Institut für Gütesicherung und Kennzeichnung‘ (RAL). RAL heeft het label in samenwerking met VDM ontwikkeld en geïntroduceerd. De Deutsche Gütegemeinschaft Möbel (Duitse Vereniging voor Meubelkwaliteit - DGM) houdt namens de VDM toezicht op de naleving van de eisen.



DGM-emissielabel

Het emissielabel informeert over de uitstoot van schadelijke stoffen en moet beschermen tegen schade aan de gezondheid.

De schaalverdeling varieert van klasse A tot klasse D, waarbij A het beste is. Het door de Deutsche Gütegemeinschaft Möbel e. V. (Duitse Vereniging voor Meubelkwaliteit) ontwikkelde label kan betrekking hebben op een complete collectie of een bepaald model. Over de bijbehorende tests op schadelijke stoffen informeert de classificatie. Het label wordt uitsluitend afgegeven door de Deutsche Gütegemeinschaft Möbel e.V.



PEFC-certificatie

Wij zijn PEFC gecertificeerd. PEFC staat voor ‚Programme for the Endorsement of Forest Certification Schemes‘ en is de grootste onafhankelijke organisatie ter wereld voor het waarborgen en voortdurend verbeteren van duurzaam bosbeheer met inachtneming van ecologische, sociale en economische normen.

Het hout dat wij gebruiken voor onze keukenmeubels is aantoonbaar afkomstig uit ecologisch, economisch en duurzaam beheerde bosbouw.



Recycling-certificaat

Van het bedrijf RKT Recycling Kontor Transportverpackungen GmbH & Co. KG hebben wij een recycling-certificaat ontvangen voor deelname aan het terugname- en recyclingsysteem. Hiermee wordt gegarandeerd dat de verpakkingen worden ingezameld en gerecycled door de afvalverwerkingspartners van RKT. Ons contractnummer: TV000109

Productinformatie

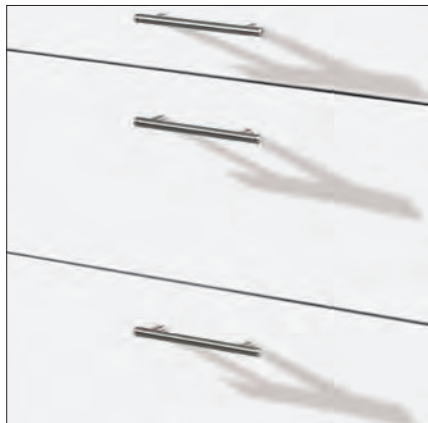

Fronten

Het oppervlak van de kunststof fronten is bestand tegen alle soorten huishoudelijke vervuiling. Het oppervlak van de echt houten fronten is van binnen en buiten met lak beschermd tegen de hoge belasting in de keuken. Bij aanwezigheid van verschillende lichtbronnen kan de kleur licht veranderen.

Houd er rekening mee dat het frontdecor bij naden niet doorloopt, maar verschuift.

Lak- en foliefronten zijn voorzien van een beschermende folie die onmiddellijk na ontvangst van de meubelen moet worden verwijderd.

De aangegeven frontdiktes zijn circa-waarden en kunnen licht afwijken.

Deactiveer het automatische deuropeningssysteem van uw vaatwasser. Op de lange duur beschadigt stoom het materiaal. Impuls Küchen kan niet aansprakelijk worden gesteld voor de onderdelen in de omgeving.



Anti-fingerprint

Fronten met dit symbool zijn voorzien van een hoogwaardig anti-fingerprint oppervlak.



Korpus

De zijwanden en zichtbare planken van de kast bestaan uit drielaags-spaanplaten, 16 mm dik met melamineharscoating aan beide zijden. De binnenkleur is wit. De kast is aan de voorkant bekleed met een gekleurde 1 mm dikke rand en aan de achterzijde met een neutrale melamine rand (uitzondering: de rand van plintplanken en de ommanteling van onderkaststeunen is wit). De hoeken van onder-, boven- en hoge kasten hebben een deувelverbinding. Bij verschillende lichtbronnen kan de waargenomen kleur licht veranderen (metamerie).

Achterwanden (geen afb.)

Deze bestaan uit een hardboardplaat die aan één zijde gelakt is, aan de zijkant in een groef geplaatst en aan de bodem bevestigd werd. Voor een betere luchtcirculatie zijn die bij onderkasten, hoge kasten, highboards en kasten met ingekorte diepte 35 mm naar voren geplaatst t.o.v. de achterzijde van de kast, bij 326 mm diepe kasten 16 mm.

Deactiveer het automatische deuropeningssysteem van uw vaatwasser. Op de lange duur beschadigt stoom het materiaal. Impuls Küchen kan niet aansprakelijk worden gesteld voor de onderdelen in de omgeving.

Productinformatie



Werkbladen

De werkbladen zijn ca. 25/40 mm dik en bestaan uit hoogwaardige drielaags spaanplaten. Het oppervlak is bekleed met kunststof kwaliteitsplaten. De hoekverbindingen van de werkbladen worden met messing en groef en een spanschroef uitgevoerd. Elastische PU-lijm garandeert een dichte verbinding. Voordat de werkbladen worden gelijmd, dient te worden gecontroleerd of deze goed passen en onbeschadigd zijn. Reclamaties kunnen anders niet worden erkend. Uitsparingen moeten ter plekke van een beschermende laag worden voorzien. Alle decors hebben in hun structuur verschillende zones qua decor en kleur. Bij hout- en steendesign gaat het om reproducties van hout- of natuursteen, die in een arbeidsintensief proces werden gedrukt met kwalitatief hoogwaardige verf. Het design is hetzelfde als bij de originele hout- en steensoorten, zodat de reproductie zelfs de voor hout en natuursteen karakteristieke licht-, kleur- en structuurverschillen vertoont. Deze natuurlijke kleurverschillen kunnen eventueel ook duidelijk zichtbaar worden bij de aansluiting van twee werkbladen. Deze verschillen zijn bij reproducties van natuursteen onvermijdelijk, het betreft geen productiefout. Bij voegen van platen is het om productietechnische redenen niet mogelijk dat het structuurverloop in dezelfde kleur is en doorloopt. Bij uitbreidingen kunnen om technische redenen kleur- en structuurverschillen mogelijk zijn t.o.v. bestaande platen.

Voor de bestelde 40 mm werkbladen wordt **geen meerprijs** voor de messing- en groefverbinding berekend!

Deactiveer het automatische deuropeningssysteem van uw vaatwasser. Op de lange duur beschadigt stoom het materiaal. Impuls Küchen kan niet aansprakelijk worden gesteld voor de onderdelen in de omgeving.



Wandaansluiting (niet afgebeeld)

De wandprofielen hebben flexibele, rubberachtige afdichtlippen naar de wand en het werkblad toe, hierdoor is een dichte afsluiting mogelijk. De kunststof wandprofielen met opklikbare afdeklijst passen harmonieus in het totaalbeeld van de keuken.

Aanzettafels

Planningen van de aanzettafel groter dan 900 mm breed x 1600 mm lang vallen onder de verantwoordelijkheid van de planner, resp. bij de montage van de monteur!



Laden en uittrekelementen

Zij garanderen dat zoveel mogelijk bergruimte wordt benut en verschaffen de beste orde en overzichtelijkheid, in combinatie met een grote mate van comfort en functionaliteit. Typerend hiervoor zijn de volgende kwaliteitskenmerken:

- dubbelwandige, gepoedercoate stalen loopprofielen met onzichtbaar geïntegreerde rolgeleider, hoge belastbaarheid tot 30 kg (incl. lade/uittrekelement)
- stille loop
- uittrekstop voorkomt uitvallen
- automatische dichthouding
- standaard volledig uittrekbaar element met **Servosoft (rekening houden met meerprijs!)**
- zelfsluitend op de laatste centimeters
- sterke, 16 mm dikke ladebodem bekleed met melaminehars
- groot reinigingscomfort door rond vormgegeven binnenhoek tussen ladebak en ladebodem
- aanslagdemping door verend mechanisme tussen ladepaneel en ladezijwand
- exacte afstelling van het ladepaneel in horizontale en verticale richting
- extra afstelbaarheid van de schuine stand bij fronten van uittrekelementen
- extra reling bij uittrekelementen
- eenvoudige vervanging van ladepanelen dankzij kliktechniek
- zwaar belastbaar uittrekelement tot 50 kg bij 800, 900, 1000 en 1200 mm brede uittrekelementen (incl. uittrekelement)
- zwaar belastbaar uittrekelement komt te vervallen bij inkorting van de diepte bij 800, 900, 1000 en 1200 mm brede uittrekelementen.
- systeembelastbaarheid incl. eigen gewicht: (korpusdiepte 560 mm)
 - 30 kg - lade/binnenlade
 - 30 kg - uittrekelement
 - 50 kg - uittrekelement > 600 mm

Productinformatie



Plint

- Alle onderkasten hebben plintpoten van recyclebare, slagvaste en vochtbestendige kunststof met stelschroeven voor de hoogteverstelling.
- Plintglijders met pluggen zorgen voor een stevige verbinding met de kastbodem. De plintpoot wordt pas bij de montage in de adapter bevestigd.
- Naast de standaard plinthoogte van 105 mm zijn zonder meerprijs andere plinthoogtes verkrijgbaar (155 mm en 205 mm).
- De hoogte-afstelling is met stelschroeven van +25 mm tot -10 mm mogelijk.
- Belasting 50 kg per plintpoot (incl. kastgewicht)
- De plintglijder springt 70 mm terug t.o.v. de korpusvoorkant.
- Optimale frontbevestiging door het vergrendelelement en de zijklem.
- Het plintpaneel is altijd afneembaar en naar beneden toe beschermd met een rubberachtig afdichtprofiel.



Toebehoren

Het aanbod aan toebehoren is veelzijdig en uitstekend op de praktijk afgestemd. Het kan direct tijdens de planning van de keuken worden meegenomen of op een later tijdstip worden toegevoegd.

Productinformatie



Laden/uittrekelementen standaarduitvoering

TANDEMBOX plus

- kleur zilvergrijs
- volledig uittrekbaar element met Servosoft
- reling van ronde buis bij uittrekelementen
- open zijwand bij uittrekelementen
- optioneel zijpanelen voor uittrekelementen in zilvergrijs om vast te klikken aan de reling (zie accessoires 10.xx)

Variant:

506 = volledig uittrekbaar element met Servosoft (rekening houden met meerprijs!)

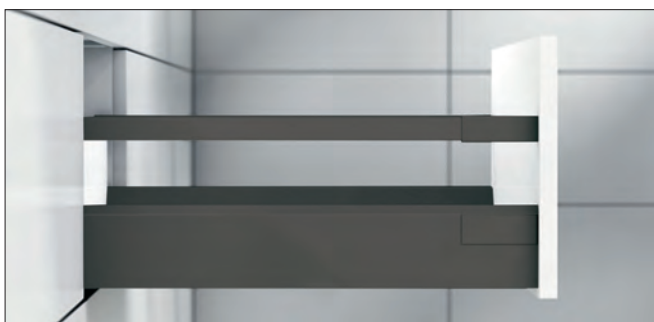

Laden/uittrekelementen uitvoering Professional (meerprijs)

TANDEMBOX antaro

- kleur antraciet
- geheel uittrekbaar met Servosoft
- rechthoekige reling bij uittrekelementen
- open zijwand bij uittrekelementen
- optioneel zijpanelen voor uittrekelementen in helder glas en melkglas (zie accessoires 10.xx)

Variant:

508 = per geheel uittrekbaar element met Servosoft



Laden/uittrekelementen uitvoering Professional met glazen zijwand (meerprijs)

TANDEMBOX antaro

- kleur antraciet
- geheel uittrekbaar met Servosoft
- rechthoekige reling bij uittrekelementen
- zijpanelen bij uittrekelementen in helder glas of melkglas

Variant:

510 = Professional met Servosoft en helder glas

512 = Professional met Servosoft en melkglas

Productinformatie

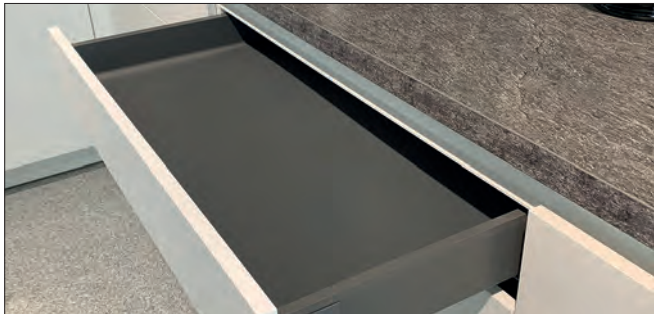

Antislipmatten (meerprijs)

- kleur zilvergrijs of antraciet
- alle laden / uittrekelementen / draai- en zwenkplateaus van een order worden uitgerust met de mogelijke antislipmatten

Variant lade/uittrekelement uitrusting:

- 99 = zonder antislipmat
- 106 = antislipmatten in zilvergrijs
- 108 = antislipmatten in antraciet

Losse bestelling als afzonderlijk artikel mogelijk.



Binnenuitvoering

Onze binnenuitvoering is in de kleuren **zilvergrijs en antraciet** verkrijgbaar. Beide kleuren zijn afgestemd op de betreffende uitvoering lade/uittrekelement.



Binnenladen

bergruimte op twee niveaus Bij uittrekkasten met binnenladen de meenemers van de laden niet vergeten.

Productinformatie



Clipscharnier (standaard) Variant 414

Zelfsluitende clipscharnieren van Blum in geheel metalen uitvoering combineren moderne techniek, functie en design.

In combinatie met hoogwaardige klephouder



Deurdemping Top Motion (meerprijs) Variant 418

CLIP top BLUMOTION verenigt innovatieve techniek, internationaal onderscheiden design en bewegingscomfort op een zeer kleine ruimte. Want het dempingsmechanisme BLUMOTION is geïntegreerd in de scharnierpot. Dankzij het geïntegreerde BLUMOTION sluiten deuren altijd aangenaam zacht en stil.

De BLUMOTION-demping past de dynamiek van de deur tijdens het sluiten aan. Er wordt zowel rekening gehouden met de belasting door het gewicht van het front als met de kracht van het dichtklappen.

In combinatie met hoogwaardige klephouder



Deurdemping Top Motion Plus (meerprijs) Variant 428

CLIP top BLUMOTION verenigt innovatieve techniek, internationaal onderscheiden design en bewegingscomfort op een zeer kleine ruimte. Want het dempingsmechanisme BLUMOTION is geïntegreerd in de scharnierpot. Dankzij het geïntegreerde BLUMOTION sluiten deuren altijd aangenaam zacht en stil.

De BLUMOTION-demping past de dynamiek van de deur tijdens het sluiten aan. Er wordt zowel rekening gehouden met de belasting door het gewicht van het front als met de kracht van het dichtklappen.

In combinatie met klephouder AVENTOS HKS van Blum

Productinformatie



Rastermaat kasthoogtes 141 + 3 mm in combinatie met onderkasthoogte 723 mm

- Ideale lijnvoering
- Flexibele planning
- Bekende onderkasthoogte 723 mm (5e rasterniveau)
- Onderkasthoogte 867 mm (6e rasterniveau)



Doorlopende frontvoegen van 3 mm

- Elegant voegenbeeld (horizontaal) slechts 3 mm dun (verticaal 6 mm)



Nishoogte 565/580 mm

- ergonomisch functioneel: juiste ruimte om te werken en voor keukenapparatuur
- optisch perfect



Kasthoogtes voor veel planningsmogelijkheden

- 7 onderkasthoogtes (147, 291, 363, 435, 579, 723 en 867 mm)
- 6 hoge kasthoogtes (1043, 1475, 1619, 1907, 2051 en 2195 mm)
- 6 bovenkasthoogtes (291, 363, 435, 579, 723 en 867 mm)
- 3 opzetkasthoogtes voor werkbladen (1144, 1288 en 1432 mm)



Veelzijdige planning bij de kastbreedte

- 11 onderkastbreedtes met deuren, laden en uittrekelementen
- 9 bovenkastbreedtes
- 5 hoge kastbreedtes
- Inkorting van de breedte tot de volgende kleinere kastbreedte tot 300 mm breed

Productinformatie



Kastdieptes voor veel planningsmogelijkheden

- onderkastdiepte 326, 460, 560 mm (326 en 460 mm nog voor geselecteerde modellen)
- opzetkast- en hoge kastdiepte 560 mm
- opzet-, bovenkast- en vitrinekastdiepte 326 mm
- inkorting diepte bij onderkasten en hoge kasten variabel mogelijk tussen 560 en 310 mm
- inkorting diepte bij bovenkasten variabel mogelijk tussen 326 en 250 mm

De betreffende artikelen zijn voorzien van het pictogram voor diepte-inkorting.

Vanaf een kashoogte van 723 mm kunnen onderkasten, highboards en hoge kasten worden voorzien van extra diepe korpuszijden tot max. 660 mm.



Inkorting breedte en diepte

Verschillende kastmodellen kunnen zowel in de breedte als in de diepte worden ingekort.

Bij deze kasten staat het bijbehorende pictogram.

Zie ook de legenda bij de artikelen.

Het combineren van breedte- en diepte-inkorting is vanzelfsprekend mogelijk.



Veelzijdige planning bij de werkbladdieptes

- 5 werkbladdieptes (600, 700, 800, 900 en 1200/1197 mm)
- Inkorting werkbladdiepte tot 250 mm diepte mogelijk



Ophanging bovenkast

Bijzonder eenvoudige en veilige montage dankzij wandlijst en speciaal beslag in de bovenkast. Verstelmogelijkheden in 3 richtingen zonder de kast te hoeven weghalen.

Voor de montage van bovenkasten (en open schappen) moet de constructie van de muren worden gecontroleerd.

Indien nodig voor geschikt bevestigingsmateriaal zorgen.

Los hangende bovenkasten moeten met extra montagehoeken worden beveiligd tegen losraken.

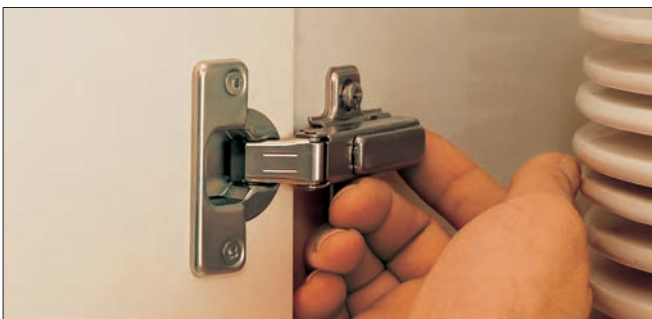

Scharnieren

De zelfsluitende clip-scharnieren in volledig metalen uitvoering combineren moderne techniek, functionaliteit en design. Zij worden net als alle beslagonderdelen aan voortdurende gebruikstests onderworpen. Hun openingshoek van 107° zorgt voor een comfortabele toegang tot de kastruimte. Voor het bijstellen van de deur kunnen de scharnieren in drie richtingen worden versteld.

Varianten:

414 clipscharnier = scharnier zonder demping

418 Top Motion (meerprijs) = scharnier met geïntegreerde deurdemping en hoogwaardige klephouder bij kleppen

428 Top Motion Plus (meerprijs) = scharnier met geïntegreerde deurdemping in verbinding met klephouder AVENTOS HKS van Blum bij kleppen

Productinformatie



Houten legplanken

Deze zijn 16 mm dik, hebben aan beide zijden een melamineharscoating en zijn voorzien van een neutrale dikke rand (wit, 1,0 mm) aan de voorkant en een neutrale kunststof rand aan de zijkanten en achterkant. De legplanken liggen op in hoogte verstelbare dragers.

Legplanken, glasplaten en constructieplanken kunnen, bij gelijkmatige belasting, worden belast met maximaal 50 kg/m² oppervlak.

Glasplaten/glasplaatdragers

Deze zijn 8 mm dik. Bovenkasten met glasplaten hebben hoogwaardige glasplaatdragers met rubber.



Standaard klephouder in verbinding met draaideurdemping

Sluit de klep in een perfecte beweging, zacht en stil.

Afhankelijk van de instelling houdt de klephouder het front op iedere positie betrouwbaar vast. Het front wordt door de demping zacht geremd bij het sluiten.

In de standaarduitvoering (variant 414) is de klephouder niet voorzien van demping.

Variant:

418 Top Motion = in combinatie met deurdemping CLIP top BLUMOTION van Blum



Klephouder AVENTOS HKS van Blum

Als premiumvariant tegen meerprijs.

De klephouder van Blum blijft in iedere positie staan!

Wanneer de krachtopslag exact op het frontgewicht is ingesteld, blijft de klep dankzij de traploze stop in iedere gewenste positie staan – en is daardoor altijd weer goed bereikbaar om te sluiten.

Variant:

428 deurdemping Top Motion Plus = in combinatie met deurdemping CLIP top BLUMOTION van Blum



Uniform kleurenbeeld

De boven- en onderkastzijden van de bovenkasten zijn aan het korpusdecor aangepast, zodat alle zichtbare korpusvlakken in de keuken hetzelfde kleurenbeeld vertonen.



Stollenwandsysteem voor een moderne vormgeving

- 2 stollenwanddiktes (16 en 25 mm)
- in korpushoogte of tot op de vloer met afsluitprofiel
- variabele stollenwandafmetingen

Productinformatie



Montagehandleiding

Informatie over de montage van keukenmeubels vindt u in onze montagehandleiding. Deze staat als PDF-document klaar om te downloaden op onze website onder Onderhoud/Downloaden.



Onderhoudsinstructies/-tips

Om ervoor te zorgen dat u lang plezier zult beleven aan uw keuken, hebben wij een onderhoudshandleiding van de materialen en voor het behoud van de waarde, maar ook voor de dagelijkse verzorging gemaakt. Informatie hierover vindt u op onze website onder Onderhoud/Downloaden. Stelt u deze onderhoudsinstructies a.u.b. ook ter beschikking aan uw klanten.

Richtlijnen voor de bestelling

Voor een snelle en volledige orderafhandeling zijn de volgende gegevens vereist:

- exact bedrijfs- en leveradres
- order
- besteldatum
- leverdatum
- verzendwijze (vrachtwagen, afhalen)
- programma met nr.
- frontkleur met nr.
- greepuitvoering/greeppositie met nr.
- korpuskleur met nr.
- plintkleur met nr.
- kranslijst
- werkhoogte:
 - standaardhoogte 868 mm bij 105 mm hoge plint
 - Op verzoek 918 mm hoogte bij 155 mm of 968 mm hoogte bij 205 mm plint
- werkbladuitvoering (PLR/PLS, afhankelijk van het decor)
- werkbladkleur en -rand met nr.
- bij werkbladen: positie van schroefvoegen en uitsparingen, indien gewenst, opgeven
- plintpanelen en afsluitprofielen in vaste lengtes bestellen
- soort scharnier
- lade-uitvoering
- niskleur/-motief
- kleur stollenwanden met nr.
- kleur afsluitprofiel voor stollenwanden met nr.
- kleur open kasten met nr.
- kleur ventilatiooster met nr.
- bij apparaatombouwkasten het type van het in te bouwen apparaat vermelden
- bij decorbekleding voor elektrische apparatuur de afmetingen opgeven
- bij glazen deuren, indien mogelijk, aangeven of deze in frontkleur of alternatieve kleur gewenst zijn. Bij afwijkingen nr. van de glazen deurkleur opgeven.
- vermelden, indien kiesbaar, uitvoering glazen raamwerkdeur en glassoort
- uitrusting lade/uittrekelement
- uitrusting boven- en onderplank
- gedetailleerd artikeloverzicht
- tekening met afmetingen, evt. schets van werkbladen en kranslijsten
- Bij bestellingen die een kookplaat bevatten, zijn wij in verband met de productaansprakelijkheid verplicht om een kookplaatkast met bijpassende tegen warmte beschermende plaat te bevestigen en te leveren.
Annuleren of wijzigen is niet mogelijk.
Bij apparaten van andere merken (niet door ons geleverde kookplaat) hebben wij altijd een schriftelijke bevestiging nodig, dat een kast met tegen warmte beschermende plaat niet gewenst en benodigd is.
- Het monteren van kookplaten boven onderbouwapparaten is om veiligheidstechnische redenen niet toegestaan.
- Wij adviseren om boven kookplaatkasten nooit normale (glazen) bovenkasten te plannen. Houd bij deze planningssituatie a.u.b. rekening met afzuigkapkasten.

De cijfers in de prijsgroepkolommen zijn punten die kunnen worden opgeteld, geen prijzen.

De vakhandel neemt voor de prijsbepaling een individuele vermenigvuldigingsfactor en berekent daarmee de prijs op basis van de punten. Voor de berekening gelden de op de dag van levering geldende prijzen plus de wettelijke BTW. Technische wijzigingen bij de programma's, in materiaal, uitvoering en afmetingen, die met name de technische vooruitgang dienen, alsmede drukfouten bij de punten zijn in principe voorbehouden.

De gegevens van deze typelijst worden voor computerondersteunde keukenplanningen in IDM-formaat door de firma G02B GmbH opgeslagen en aan alle softwarefirma's ter beschikking gesteld voor verdere bewerking en implementatie in hun planningssystemen.

Informatie over de afhandeling van de bestelling van

frontcombinaties

Het is bij ons bij een keukenbestelling mogelijk om binnen een programma fronten te combineren. U kunt bijvoorbeeld bij een bepaalde keuken naar wens de kleuren van een programma combineren. Zorg bij de bestelling voor een duidelijke en correcte aanduiding van de artikelen met de in het verkoophandboek gebruikte kleurnummers. Om fouten te voorkomen, verzoeken wij u met name bij deze orders de orderbevestigingen op correcte kleurnummers te controleren. U kunt de kleurvariant van het betreffende artikel aan de positie herkennen. Afwijkende kleurnummers worden hier expliciet aangegeven.

Zo, nu wensen wij u met deze mogelijkheid veel plezier bij het plannen van 'levendige' keukens en uw klant net zoveel plezier met zijn keuken van onze firma.

Color concept

Informatie en bestelinstructie



Keuken in kleur? Met ons Color concept is ook dat geen probleem!

Of u nu de gehele keuken of enkele kasten of delen in uw favoriete kleur wilt laten lakken: het gevarieerde Color concept biedt u niet alleen veel mogelijkheden voor de creatieve vormgeving, maar verleent uw keuken bovendien meer waardevastheid.

Frontkleuren

Er kan gekozen worden uit onze bestseller-kleuren.
Deze 11 kleuren gelden voor de 3 basismaterialen resp. programma's.

Color concept kleurmonsters

De afgebeelde kleuren kunnen om druktechnische redenen slechts als voorbeeld dienen. Deze zijn niet bindend. Overeenstemmende kleuren zijn alleen bij leveringen uit één batch mogelijk. Geringe kleurafwijkingen kunnen bij naleveringen niet worden uitgesloten.

Basismateriaal/programma's

Er worden 3 programma's voor matlak aangeboden.

Combinaties

Naast de 3 programma's omvat ons Color concept ook combinaties als krans-, lichtlijsten, plinten, schappen, wangen en pilasters.

De bestelling

- Stuur uw bestelling a.u.b. per mail naar ck@impuls-kuechen.de of per fax naar het volgende faxnummer (0049) 2961 / 7 78 – 63 33
- U ontvangt van ons na ontvangst van uw bestelling zoals altijd een bevestiging van de opdracht.
- Er gelden afwijkende leveringstijden, conform de actuele leveringstijdeninformatie
- De snelleveringsservice is met Color concept niet mogelijk.

Korpusmaten

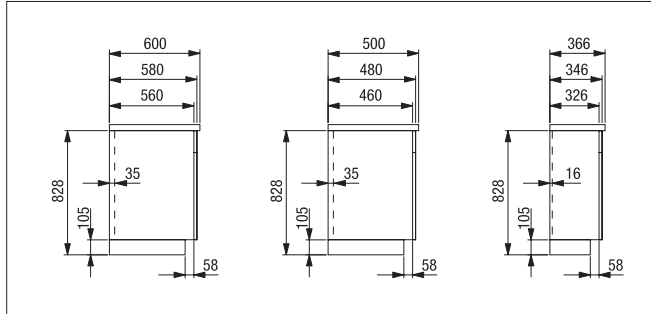

Onderkasten

Breedtes: 150, 250, 300, 400, 450, 500, 600, 800, 900, 1000, 1200 mm
 Hoogtes: 291, 363, 435, 579, 723, 867 mm (zonder plint en werkblad)
 Dieptes: 326, 460, 560 mm zonder front, ca. 346, 480, 580 mm incl. front

De achterwanden van 560 mm diepe kasten verspringen 35 mm t.o.v. de achterkant van de zijwand. Hierdoor is een goede luchtcirculatie gegarandeerd. Bovendien kunnen ook achteraf nog leidingen op de muur worden gelegd en zonder problemen door de kasten worden afgedekt.

Bij 326 mm diepe kasten verspringt de achterwand 16 mm ten opzichte van de achterrand van de zijwand.

Diepte houten legplank bij 560 mm korpusdiepte: 465 mm
 Diepte houten legplank bij 326 mm korpusdiepte: 250 mm

Vanaf een kasthoogte van 723 mm kunnen onderkasten worden voorzien van extra diepe korpuszijden tot max. 660 mm.

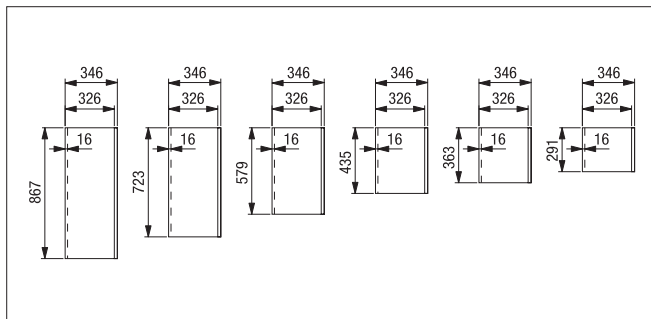

Bovenkasten

Breedtes: 250, 300, 400, 450, 500, 600, 800, 900, 1000 mm
 Hoogtes: 291, 363, 435, 579, 723, 867 mm
 Dieptes: 326 mm zonder front, ca. 346 mm incl. front

De achterwanden van bovenkasten springen 16 mm naar binnen. De naar voren gebrachte onderste plank biedt bij de achterwand ruimte voor lampenkabels en om oneffenheden in de tegels te compenseren.

Diepte houten legplank bij 326 mm korpusdiepte: 250 mm

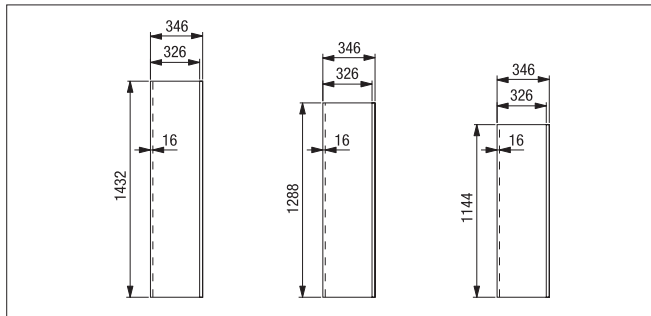

Werkblad-opzetkasten

Breedtes: 600, 650 mm
 Hoogtes: 712, 1043, 1144, 1288, 1432 mm
 Dieptes: 326, 560 mm zonder front, ca. 346, 580 mm incl. front

De achterwanden bij opzetkasten verspringen bij 326 mm diepe kasten 16 mm naar binnen. Bij 560 mm diepe kasten zijn de achterwanden 35 mm naar binnen verplaatst.

De naar voren gebrachte onderste plank biedt bij de achterwand ruimte voor lampenkabels en om oneffenheden in de tegels te compenseren.

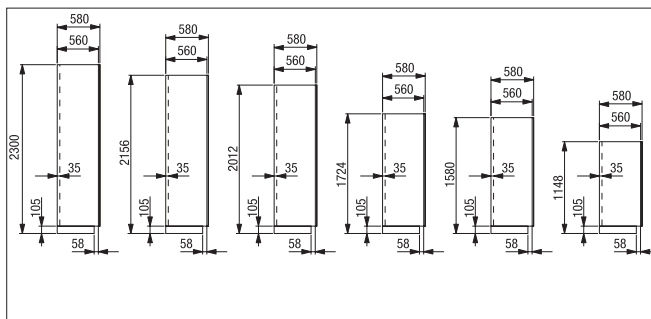

Hoge kasten

Breedtes: 250, 300, 450, 500, 600 mm
 Hoogtes: 1043, 1475, 1619, 1907, 2051, 2195 mm (zonder plint)
 Dieptes: 560 mm zonder front, ca. 580 mm incl. front

De achterwanden verspringen 35 mm ten opzichte van de achterrand van de zijwand. Hierdoor is een goede luchtcirculatie gegarandeerd. Bovendien kunnen ook achteraf nog leidingen op de muur worden gelegd en zonder problemen door de kasten worden afgedekt.

Vanaf een kasthoogte van 723 mm kunnen hoge kasten en highboards worden voorzien van extra diepe korpuszijden tot max. 660 mm.

Maatsysteem

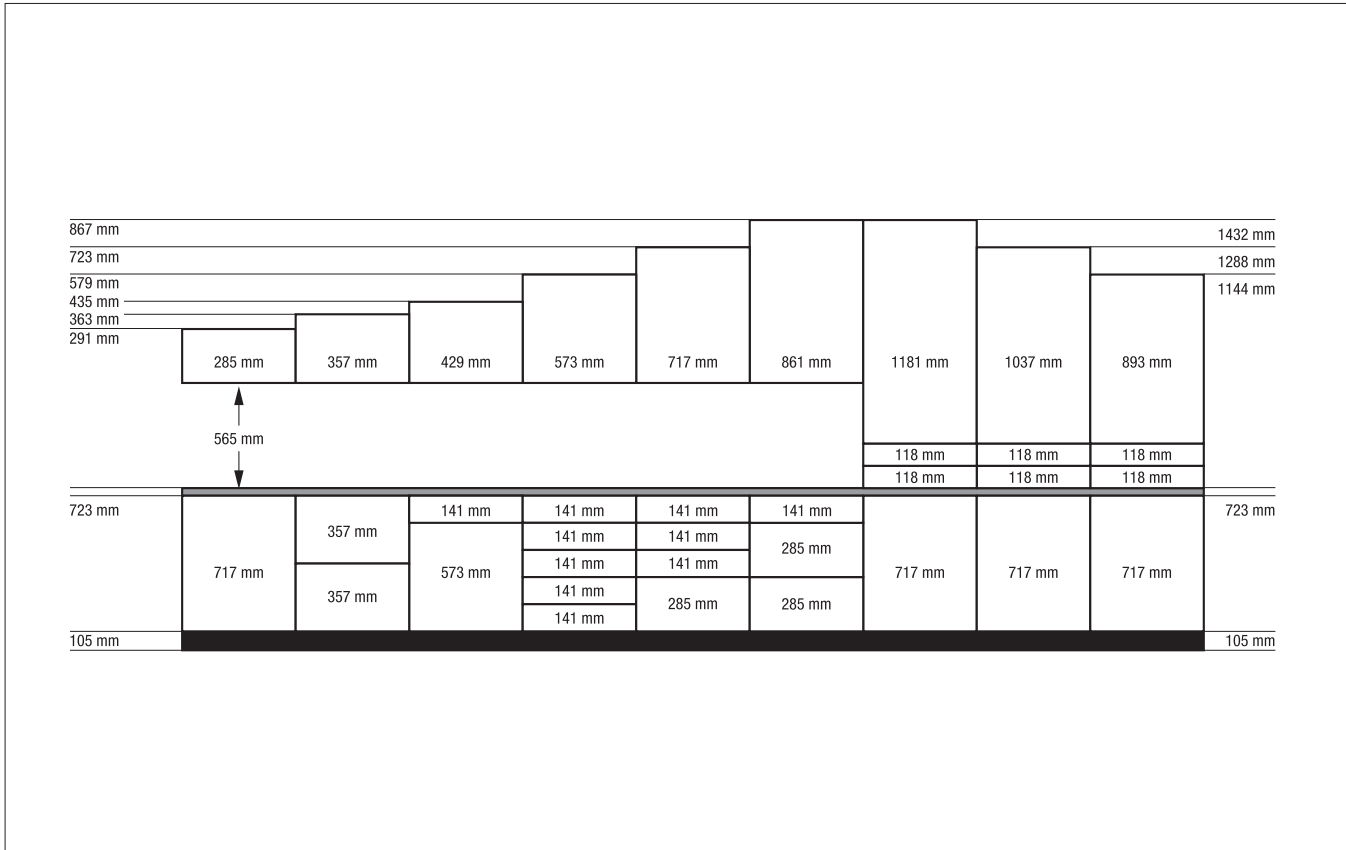

Frontmaten

Ons rastersysteem met als maat 141 mm (ladevoorstuk) maakt een optimale keukenplanning mogelijk. Dankzij het elegante voegenbeeld van 3 mm (horizontaal) wordt in elk opzicht aan de hoge eisen van een doorlopende en designergerichte planning voldaan.

Door diverse kasthoogtes en plinthoogtes van 105 - 205 mm is een werkhoopte van 868 tot 968 mm mogelijk.

De diepte van het werkblad kan individueel worden aangepast van 250 tot 1197/1200 mm. Bij kasten zijn ook diepte-inkortingen mogelijk.

De betreffende artikelen zijn voorzien van het pictogram voor diepte-inkorting.

Planningsmogelijkheden in detail:

- 6 onderkasthoogtes 291 tot 867 mm
- 6 hoge kasthoogtes van 1043 tot 2195 mm
- 6 bovenkasthoogtes van 291 tot 867 mm
- 3 opzetkasthoogtes van 1144 tot 1432 mm
- 3 plinthoogtes van 105 tot 205 mm
- individuele inkorting diepte bij kasten
- individuele inkorting breedte bij kasten

Maatsysteem

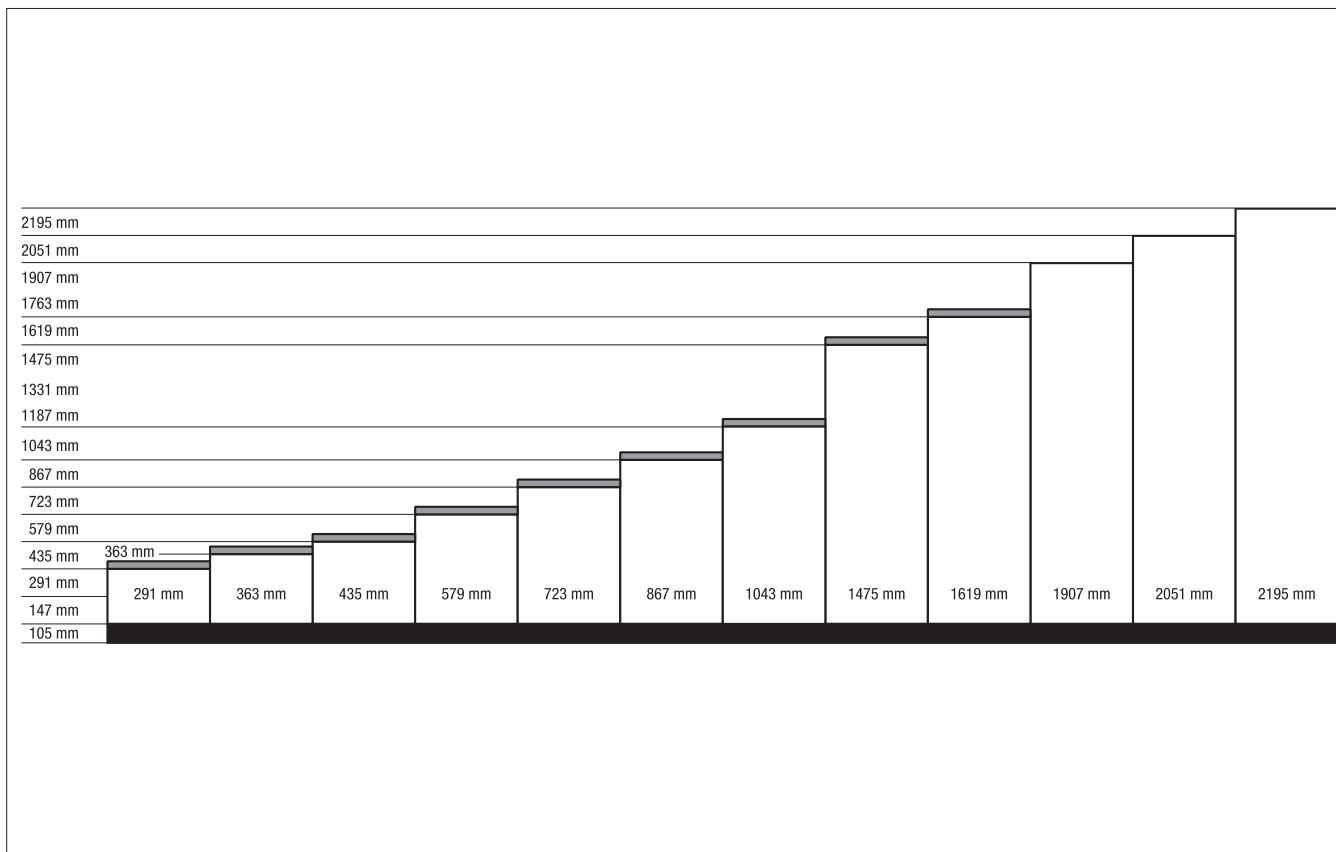

Korpusmaten

Hoge kashoogtes van 1043 tot 2195 mm passen door de 141 mm rasterlogica perfect in het totaalbeeld. De meest uiteenlopende nismaten zorgen voor planningsdiversiteit en patente oplossingen op het gebied van inbouwapparaten.

Planningsmogelijkheden in detail:

- 6 hoge kashoogtes van 1043 tot 2195 mm
- 3 plinthoogtes van 105 tot 205 mm
- Kantelmaten bij hoge kasten (met 105 mm plint) als volgt:
 - hoge kashoogte 1619 = kantelmaat 1820 mm
 - hoge kashoogte 1907 = kantelmaat 2066 mm
 - hoge kashoogte 2051 = kantelmaat 2207 mm
 - hoge kashoogte 2195 = kantelmaat 2348 mm
- Individuele inkorting breedte en diepte bij hoge voorraadkasten
De betreffende artikelen zijn voorzien van het pictogram voor inkorting van breedte en diepte.

Garantie, blokregelwerk

Garantie

Voor de meubeldelen van Impuls gelden de onderstaande garantiebepalingen:

1. De garantietermijn bedraagt 2 jaar en gaat in op de datum van levering van het product.
2. De garantie is van kracht voor gebreken die zich binnen de onder punt 1 vermelde termijn hebben voorgedaan en ondanks vakkundige behandeling en inachtneming van de Impuls-onderhoudsvoorschriften het gevolg zijn van materiaal- of fabricagefouten.
3. Impuls herstelt de fouten door nalevering of reparatie van de betreffende onderdelen naar keuze van Impuls. In garantiegevallen bestaat geen recht op nalevering van uitgefaseerde programma's.
4. Uitgezonderd van de garantie zijn:
 - toebehoren of andere onderdelen die niet door Impuls maar door toeleveranciers aan de opdrachtgever verkocht zijn.
 - normale gebruiks- en slijtageschade die door het gebruik volgens de voorschriften, door vocht, sterke opwarming of bewegingen ontstaat.
 - voor het product kenmerkende eigenschappen of eigenschappen als gevolg van de materiaalsamenstelling, bijv. verschillen in houtkleur of -structuur en veranderingen van het hout die na verloop van tijd ontstaan.
 - meubelschade die door onvakkundige montage, onderhoud of behandeling, met name door behandeling met overmatig veel vocht ontstaat.
 - schade die voortvloeit uit uitgevoerde veranderingen of reparaties van de meubelen, voor zover Impuls de veranderingen of reparaties niet uitdrukkelijk vooraf heeft goedgekeurd.
 - voor toebehoren die door Impuls ingekocht zijn, geldt in eerste instantie de garantie van de desbetreffende fabrikant.
5. Door de nalevering resp. de reparatie van individuele onderdelen wordt de garantie niet verlengd en begint ook geen nieuwe garantietermijn, vooral ook niet voor de nageleverde onderdelen.
6. De kosten van montage en demontage in het kader van een vervangende levering zijn voor rekening van de opdrachtgever.
7. Verder gelden de Verkoop- en Leveringsvoorwaarden van de firma Impuls Küchen GmbH in de op dat moment geldige versie.

Blokregelwerk

Maak gebruik van de voordelen van blokverrekening voor uw planning van optimaal functionerende keukens.

Met het gewenste blok-bestelnr. verrekenen wij uw geplande keuken.

Voor de afrekening geldt het volgende:

- 1) Alle artikelen binnen een productgroep worden onderling in waarde verrekend.
 - Productgroep 1: hout (meubeldelen, incl. artikelen assortiment C en werkbladen)
 - Productgroep 2: apparaten/accessoiresVerrekening tussen de 2 productgroepen is niet mogelijk.
- 2) Staat van de verlaagde prijzen in het saldo van de blokverrekening met 0,00 EUR.
- 3) In één order kan altijd maar één keukenblok worden verrekend.
- 4) Voor de nabestelling van artikelen is geen blokverrekening mogelijk.

Als u meer of gedetailleerde informatie wilt, verzoeken wij u contact op te nemen met ons rayonhoofd verkoop.

Artikelcode

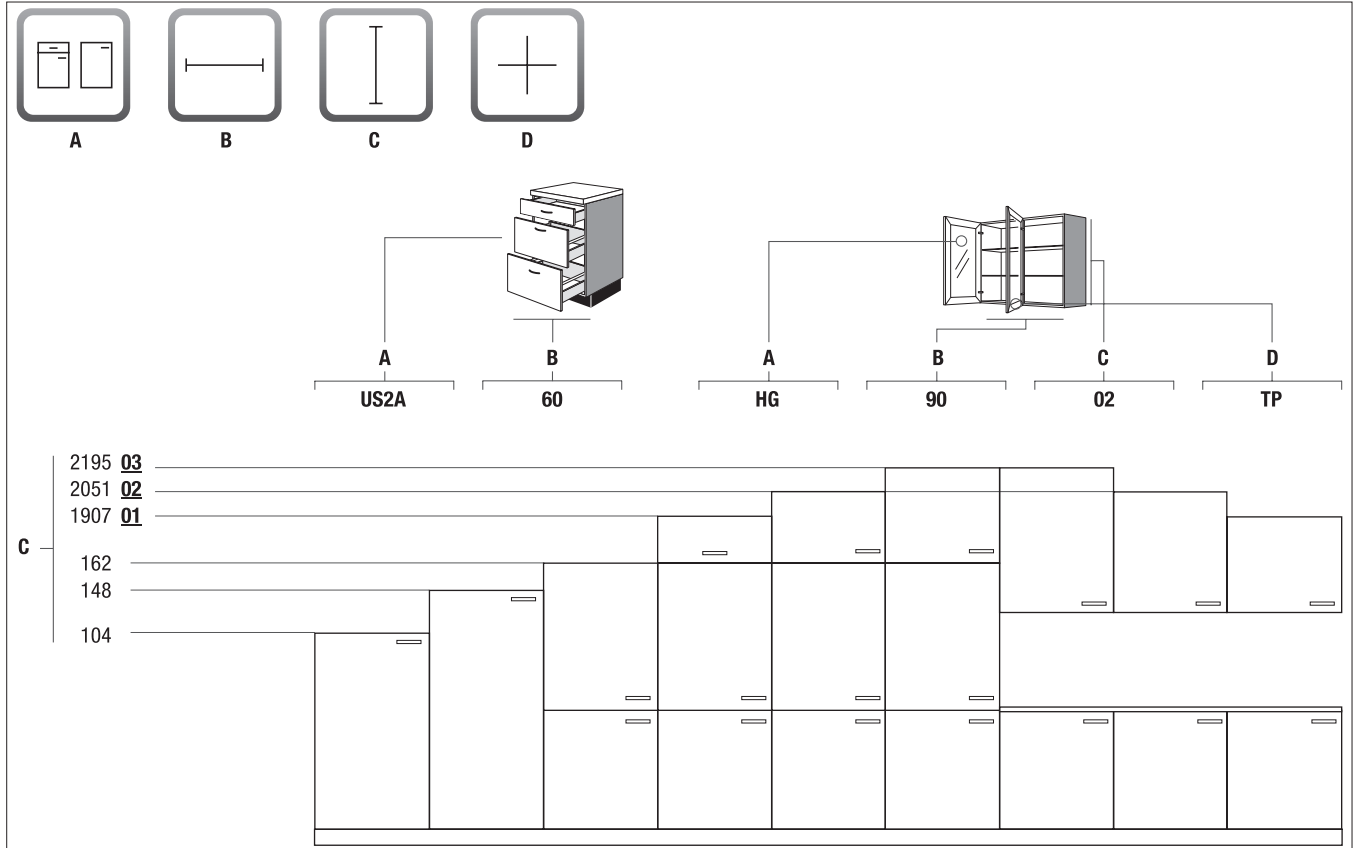

De kastmodellen worden onderverdeeld in de hoofdgroepen

- **U**nderkasten
- **SP**spoelkasten
- **H**bovenkasten
- **A**opzetkasten (deels op werkblad)
- **S**hoge kasten
- **G**apparaatombouw

Legenda:

- A** = hoofdgroep
- B** = breedte van de kast
- C** = hoogte van de kast
- D** = bijzonderheden van de kast

Het artikelnummer bestaat uit 4 componenten. Aan het einde van het artikelnummer staat wat een kast, los van de frontindeling, bijzonder maakt. Hierdoor kan het typeaanbod in het planningsprogramma gemakkelijk worden begrensd.

De uitvoering wordt met de laatste cijfers/letters vastgelegd.

Notities

A large grid of graph paper, consisting of 20 columns and 40 rows of small squares, intended for taking notes.

Trefwoordenregister

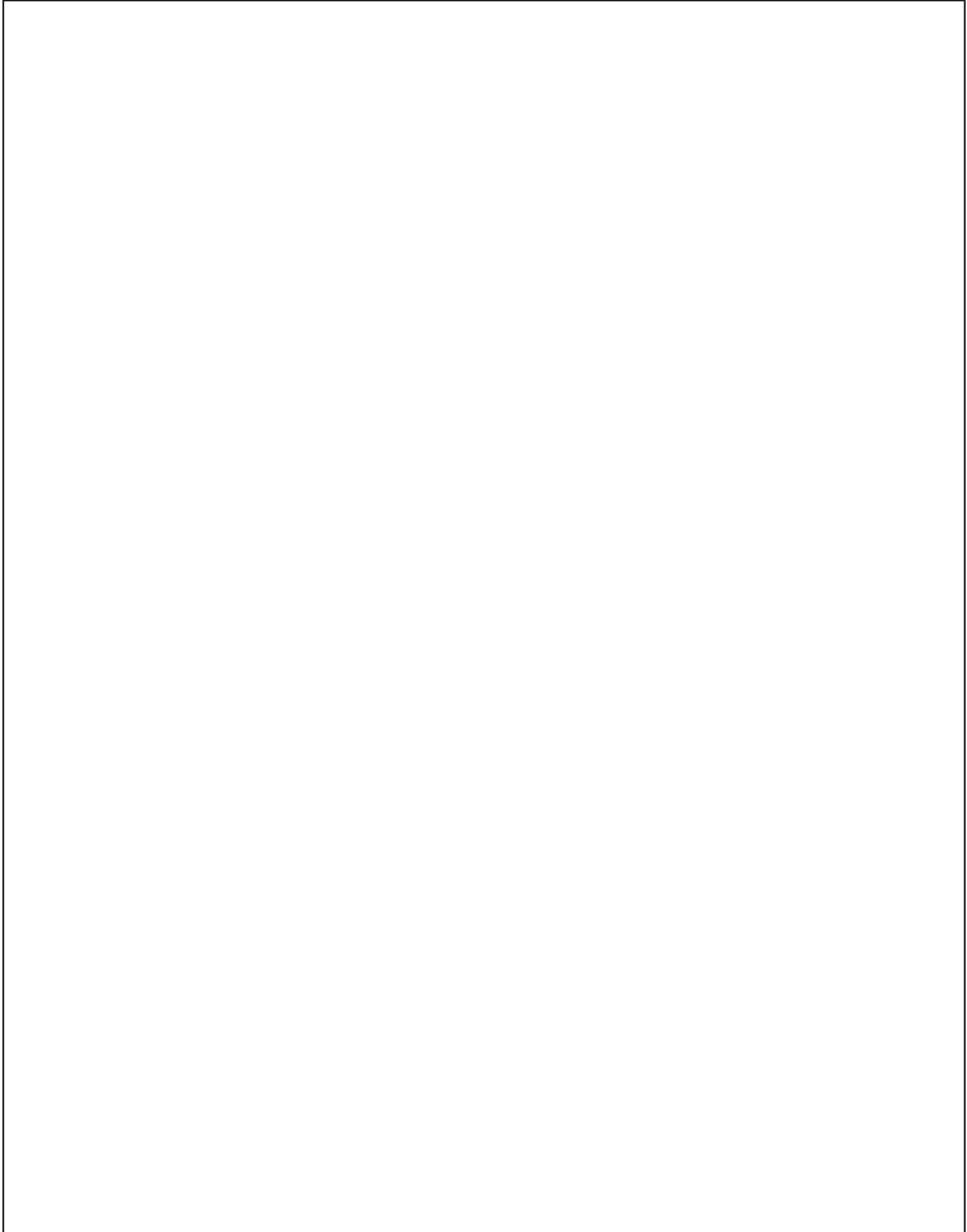



1

1-kanaals afstandsbediening 10.13

33-dubbel stopcontact met platte
geaarde stekker 10.19
3-voudig contactdooselement 10.16
3-voudig tafelpstopcontact 10.19**4**

4-kanaals afstandsbediening 10.14

AAanslaglijst 9.32
Accessoires voor individuele
uitvoering 9.06, 9.14
Accessoireset voor afdeklijst 7.18
Accessoireset voor combi-
wandafsluitlijst 7.18
Accessoireset voor spoelbakken 03, 07
Achteraf te plaatsen ventielset 03-04
Achterwandbekleding uit
frontmateriaal 6.17
Afdekkapjes voor boorgaten
van 5 mm 9.44
Afdeklijst voor magnetronnis 5.158
Afdeklijst voor ovennis 5.158
Afdekplaat 10.33
Afdekprofiel voor combi-
wandafsluitlijst 7.18
Afronding 7.10
Afronding aan glazen
nisachterwand 7.17
Afschuining voor glazen
nisachterwand 7.17
Afsluitregaal 2.31, 3.21,
3.33, 3.44Afstandsmaat 7.06
Afvالبak 2.92
Afvalscheidingsstelsysteem 2.93
Afvalscheidingsstelsysteem 2.92
Afvolverzamelaar voor
recycleerbare stoffen 10.43, 9.19
Afvoerset 07
Antislipmatten (meerprijs per
kast) 2.02, 4.02, 5.11,
5.61, 5.115
Apotheker-highboard 4.22-4.23,
4.32-4.34,
5.59, 5.64
Apotheker-onderkast 2.11, 5.09, 5.14-5.15**B**Bakplaat houder 10.01
Barblad 500 mm diep 7.09
Begrenzer voor krachtopslag
vouwlijftkasten 10.02
Begrenzer voor scharnieren 10.02
Beschermprofiel voor rand
frontpaneel 9.44
Beschermprofielen 10.39
Bestekinzet 2.83-2.85
Bestekinzet inductie 2.85
Bevestigingslijsten 10.44, 9.21
Binnenlade 9.31
Binnenuittrekelement 9.32
Boring in glazen nisachterwand 7.16
Bovenkast 3.09, 3.11, 3.13,
3.15, 3.19, 3.27
Bovenkast iMove 3.27, 3.39Bovenkast met barklep 3.11
Bovenkast met glazen deur 3.16, 3.18, 3.28,
3.30, 3.40, 3.42
Bovenkast met glazen deuren 3.17-3.18,
3.29-3.30,
3.41-3.42
Bovenkast met glazen klepdeur 3.11, 5.37, 5.43
Bovenkast met liftdeur 3.15, 5.37, 5.44
Bovenkast met vouwdeur 3.18-3.19,
3.30-3.31,
5.37, 5.44Bovenkast voor lichtlijst-
afzuigkap 3.51-3.56,
5.37, 5.49-5.51
Bovenkast voor magnetron 3.49-3.50,
5.37, 5.49
Bovenkastregaal 3.09, 3.11, 3.13,
3.21, 3.33, 3.44
Bovenkastwang 6.07, 6.11
Bovenplank met afschuining
voor highboard / hoge kast 6.09, 6.12-6.13
Bovenplank voor bovenkast 6.08, 6.12
Bovenplank voor highboard /
hoge kast 5.155, 6.08-6.09,
6.12
Bovenste deur met scharnieren 9.33**C**Clip-beslag voor
achterwandbekleding 6.17
Clipscharnier 107° openingshoek 9.32
Clipscharnier standaarduitvoering 2.02, 3.02,
4.02, 5.11,
5.39, 5.62
Combi-wandafsluitlijst 7.18
Console 7.19
Console voor barbladen 7.19**D**Dampbescherming 10.40, 2.64,
2.77, 5.157
Decorbekleding voor
inbouwapparaat 2.65
Demping voor apothekerkasten 10.01
Deur met scharnieren 9.29, 9.33-9.34
Deur zonder scharnieren en
boorgaten 9.29
Deurdemper 10.01-10.02
Deurdemping Top Motion
(meerprijs) 2.02, 3.02, 4.02,
5.11, 5.39, 5.62
Diagonaal highboard 4.36
Diagonale bovenkast 3.20, 3.32, 3.43
Diagonale hoge kast 4.61, 4.83, 4.108
Diagonale onderkast 2.27, 2.73
Doorgangsdeur 4.59, 4.82,
4.106, 9.07, 9.14
Draadrek voor bezemkasten 9.43
Draagbak voor
schoonmaakmiddelen 10.44, 9.21
Draagprofiel met bak 10.44, 9.21
Driehoekige led-lamp, set
van 3 stuks 10.10
Driehoekige led-lamp, set
van 5 stuks 10.10
Druipblad 2.88, 2.93
Druipschaal 10.39
Dubbel contactdooselement 10.16
DUPLEX 10.17
Dwarsstang 2.90**E**Eengreepsmengkraan 10.34-10.36
Eindkapje wangenafsluitprofiel 5.156, 6.09,
6.13
Elektronische led-transformator 10.15
Energiebox 10.40
Enkel draagframe voor kratten 10.43, 9.05,
9.13, 9.19
Enkel inbouwstopcontact 10.16**F**Flessenmand 2.91
Fornuisaansluitkabel 10.40, 2.39
Fornuisombouw 2.39-2.40,
5.09, 5.22
Franke eengreepsmengkraan 08-09
Franke inbouwhoekspoelbak 10.29
Franke inbouwspoelbak 05-06,
10.30-10.32
Franke inbouwspoelbak met
1 1/2 bak 10.32
Franke inbouwspoelbakset 10.25
Front zonder boorgaten 9.36
Front zonder scharnieren en
boorgaten 9.29
Frontpaneel 2.64, 2.77, 5.28,
9.29
Frontpaneel met 2 zijwanden
en achterwand voor afzuigkappen 3.50
Frontpaneel voor 600 mm brede,
geïntegreerde inbouw-afzuigkap 3.50
Frontrandmateriaal 9.44
Frontstollenwand 5.12, 5.153
Frontstollenwand variabele
maat 5.12, 5.153
Frontstollenwand voor
eilandopstelling 5.12, 5.153**G**Garmituur deuren met scharnieren 9.34
Gedempt zelfsluitend mechanisme 10.02
Glasplaat voor bovenkasten 9.43
Glazen deur met scharnieren 9.34
Glazen nisachterwand 7.16
Greep voor losse of nabestelling 9.41
Greeplijst met Up-/Down led-
verlichting 10.05, 3.03, 5.40
Greeplijst voor losse bestelling
of nabestelling 9.42
Greepschaal 5.122, 5.133,
5.147, 5.151**H**Hakenlijst om aan de zijkant
vast te schroeven 10.45, 9.22
Hakenlijst om in te hangen 10.44, 9.21
Hakenlijst voor bezemkasten 9.43
Hakenlijst voor
plafondbevestiging 10.45, 9.22
Halve cirkel-afronding 7.11
Handdoekhouder 2.90
Highboard 4.21, 4.29-4.31,
4.35, 5.59
Highboard voor bezems 4.29, 5.63, 5.117
Highboard voor inbouwapparaten 4.24-4.25,
4.37-4.43,
4.49, 4.51
Highboard-afsluitregaal 4.26, 4.44
Highboard-regaal 4.26, 4.44,
5.69, 5.122Highboard-wang 5.155, 6.05, 6.11
Hittebestendige bodem 10.39, 2.94
Hoek
Hoekachterwand 7.09
Hoekachterwand 3.57
Hoekachterwand voor afzuigkap 3.57
Hoekblad 7.01-7.02, 7.05
Hoekbovenkast 3.19-3.20,
3.32, 3.43,
5.37, 5.45
Hoeken en eindkapjes 5.159
Hoekkookplaatkast 2.47-2.48
Hoekonderkast 2.15-2.20,
2.22-2.26,
2.69-2.73
Hoekonderkast met lade 2.21
Hoekpaneel voor onderkasten 2.34-2.35, 2.82,
5.09, 5.33-5.34Hoekpaslijst voor 135°
hoekinbouw van onderkasten 2.36, 2.82
Hoekpaslijst voor aanpassing
ter plaatse 2.36
Hoekpaslijst voor bovenkasten 3.25-3.26,
3.37-3.38, 3.48
Hoekspoelkast 2.59-2.63,
2.78, 5.32-5.33
Hoekuitsparing voor glazen
nisachterwand 7.17
Hoge apothekerkast 4.47, 4.57-4.58,
4.80-4.81
Hoge bezemkast 4.55, 4.77,
4.101, 5.123, 5.134
Hoge kast 4.47, 4.55-4.56,
4.58-4.59
Hoge kast met wasmanden 9.06, 9.13
Hoge kast voor inbouwapparaten 4.48-4.52,
4.62-4.72,
4.84-4.96Hoge kast voor individuele
uitrusting 4.56, 4.80, 4.104,
5.124, 5.135
Hoge kast voor kratten 9.05, 9.13
Hoge kast-regaal 4.53, 4.73, 4.97,
4.122, 5.82, 5.95
Hoge kastwang 5.155, 6.04, 6.10
Hoge schoenenkast 9.06, 9.13
Hoge servieskast 4.102, 5.71, 5.84
Hoog afsluitregaal 4.53, 4.73,
4.97, 4.122
Houder om aan te schroeven 10.45, 9.22**I**Inbouwlamp LED 10.08
Inbouwset serviesdroogkast 3.16, 3.28, 3.40
Inbouwspoelbak 01-04,
10.27-10.29, 10.31
Inbouwspoelbak graniet in een
set 10.21-10.22
Inbouw-stopcontactelement 10.18
Inductief laadoppervlak 7.19
Informatie liftelement voor
vlakschermafzuigkappen 3.51, 5.49
Informatie m.b.t. plannings
met inbouwkookplaten 2.39, 2.74
Inlegbak 2.12, 2.89, 4.22,
4.32-4.33, 4.47
Inlegmat 2.87-2.88**K**Kantelbeveiliging eilandoplossing 9.43
Kastachterwand 9.33
Kastrail 9.43

Trefwoordenregister

Keukenrolhouder	10.44, 9.21
Kinderbeveiliging	10.01
Klep met scharnieren	9.29, 9.35
Klephouder AVENTOS HKS van Blum (meerprijs)	3.02
Klephouder standaarduitvoering	3.02
KLUDI eengreepsmengkraan	10.37
Kookplaatkast	2.43-2.46, 2.49, 2.74, 5.09
Kookplaatkast voor werkbladafzuiging	2.50-2.51, 2.75, 5.09, 5.26-5.27
Korpusmateriaal / achterwandbekleding met dikke rand, 16 mm dik	6.16-6.17
Korpusmateriaal met dunne rand, 16 mm dik	6.16
Korpusmateriaal zonder randen, 16 mm dik	6.16
Korpusrails geheel uittrekbaar met Servosoft	9.31
Kruidenrek	10.01, 2.83
Kruisplaat voor clipscharnier	9.32
L	
Lade	9.30-9.31
Laden/uittrekelementen	
Professional (meerprijs)	2.02, 4.02, 5.11, 5.61, 5.115
Laden/uittrekelementen	
Professional met glazen zijkant (meerprijs)	2.02, 4.02, 5.11, 5.61, 5.115
Laden/uittrekelementen	
standaarduitvoering	2.02, 4.02, 5.11, 5.61, 5.115
Ladevoorstuk	9.29, 9.31
Landhuis kranlijst	8.04, 9.24, 9.27
Landhuis lichtlijst	9.25, 9.28
Landhuis open bovenkast	9.23
Landhuis open eendkast	9.23
Landhuis open onderkast	9.23
Led in-/onderbouwspot	10.09
LED-greepschaalverlichting	10.11, 5.36
Led-inbouwplank, recht aluminium profiel	10.05, 10.07, 3.04-3.05, 5.41-5.42
Led-inbouwspot	10.06-10.09, 3.03, 3.05, 5.40, 5.42
Led-inbouwspot met kleurregeling	10.06-10.07, 3.03, 3.05, 5.40, 5.42
LED-onderbouwplank	10.08, 10.10
Legplank voor bovenkasten	9.42
Legplank voor hoekbovenkast	9.43
Legplank voor onderkasten, highboards en hoge kasten	9.42
Legplank voor open bovenkast	9.43
Lengteverdelers	2.83
Levering aan eindklanten	9.40
Liftdeur voor magnetronnis	4.27, 4.46, 4.54, 4.75, 4.99, 4.124
Los raamwerk voor open systeemkast	3.10, 3.12, 3.24, 3.35, 3.46
Losse plank voor open systeemkast	3.10, 3.12, 3.24, 3.36, 3.47
Luifel	8.04

M	
Mand	2.11-2.12, 2.89, 4.22-4.23
Mechanische openingshulp voor deuren	10.02
Meenemer voor binnenlade/ binnenuittrekelement	2.08-2.10, 2.46, 2.90, 5.14, 5.16
Meerprijs afschuining met PLR-rand	7.10
Meerprijs hoekuitsparing met ABS-rand	7.11
Meerprijs hoekuitsparing zonder rand	7.11
Meerprijs PLS-werkblad met afgeronde voorzijde	7.11
Meerprijs schuine kant bekleed met ABS-rand	7.10
Meerprijs voor aanzettafelblad in ronde uitvoering	7.09
Meerprijs voor inkorting diepte	9.38
Meerprijs voor speciale uitvoering werkblad	7.11
Meerprijs werkblad aan de achterzijde met ABS-rand	7.11
Meerprijs werkblad in de diepte inkorten	7.11
Meerprijs werkblad kopse kant met PLR-rand	7.11
Meerprijs werkblad-hoekverbinding in verstek	7.10
Meerprijs zichtzijde	9.39
Messenblok	2.83
Messenblok eiken naturel	2.85
Metalen traverse	9.32
Module open inbouwkast voor highboard/hoge kast	4.41, 4.50, 4.69, 4.92, 4.116, 5.68
Modulekast voor hoog geplaatste vaatwasser	4.125-4.135, 4.137-4.138
Modulekast voor hoog geplaatste vaatwasser/droger	9.08-9.10, 9.15-9.17
Montagehandleiding	5.159, 9.42
Montageset	5.158, 7.06, 9.44
Montageset 'Water'	10.41, 2.93
Montageset 'Water en stroom'	10.41, 2.93
Montagetoebehoren voor achterwandbekleding	6.17
Montagetoebehoren voor frontverbinding	9.43
Montagetoebehoren voor onderbouw voor wasmachine/droger	9.08, 9.15
N	
Nisachterwand	7.14-7.15
Nisachterwand met groefprofiel	9.25
Nisachterwand variabele afmetingen	7.14
Nis-set	7.21
O	
Onderbouwplade onder werkblad	2.13
Onderkast	2.05-2.14, 2.67, 5.09, 5.12-5.16
Onderkast met Servosoft / Pro Servosoft	2.06, 2.08, 5.13-5.14

Onderkast met afvalscheidingsysteem	2.28
Onderkast met afvalscheidingsysteem	2.28, 5.17
Onderkast met binnenlade	2.08-2.10, 5.09, 5.14, 5.16
Onderkast met binnenladen	2.07, 2.09, 5.13
Onderkast met binnenuittrekelementen	2.07, 5.13
Onderkast met glazen deur	2.14, 2.68
Onderkast met uittrektafel	2.13
Onderkast met wasmanden	9.01
Onderkast voor aanzettafel	2.07
Onderkast voor afvalscheiding	2.29, 9.01
Onderkast voor flessen	2.10-2.11
Onderkast voor handdoeken	2.11
Onderkast voor inbouwapparaten	2.74
Onderkast voor ingebouwd fornuis	2.40-2.42, 5.22
Onderkast voor kratten	9.01
Onderkast voor magnetron	2.42, 5.23
Onderkast voor stobbrood	2.10, 5.16
Onderkastdeur	2.64
Onderkastdeur zonder aanslaglijst	5.28
Onderkastmodule	2.05, 5.108
Onderkastregaal	2.30, 2.32, 2.79-2.80, 5.09, 5.21
Onderkastregaal voor flessen	2.32, 2.80
Onderkastwang	5.154, 6.01, 6.10
Onderste deur met scharnieren	9.33
Opbouwshakelaar	10.15
Open accenteendkast	3.22, 3.34, 3.45
Open accentkast	3.22-3.23, 3.34-3.35, 3.45-3.46
Open eendkast afgeschuind	2.30, 2.79, 3.21, 3.33, 3.44
Open modulekast	7.13
Open opzetkast	3.69-3.70, 9.03
Open systeemkast	3.10, 3.12, 3.24, 3.35, 3.46
Opmerking:	7.10
Opzet-handdoekhouder	10.39, 2.94
Opzetkast	3.63-3.65, 4.137-4.148, 5.104-5.111
Opzetkast met roldeur en uittrekplateau	3.60-3.61
Opzetkast met roldeur 1144 mm hoog (01-hoogte)	3.59
Opzetkast met roldeur 1288 mm hoog (02-hoogte)	3.59
Opzetkast met roldeur 1432 mm hoog (03-hoogte)	3.59
Opzetkast voor hoge kast	3.60, 4.60
Opzetkast voor inbouwapparaat	3.67-3.69
Opzetkast voor oven	3.65-3.66, 4.148
Opzetkast 1144 mm hoog (01-hoogte)	3.62
Opzetkast 1288 mm hoog (02-hoogte)	3.62
Opzetkast 1432 mm hoog (03-hoogte)	3.62
Opzetkastwang	6.06, 6.11
ORGA-LINE indeling	2.86

P	
Paslijst onderkastzijde	2.36, 2.82, 5.35
Paslijst voor bovenkasten	3.10, 3.12, 3.25, 3.37, 3.48
Paslijst voor highboard	4.27, 4.45, 4.54, 5.70, 5.122
Paslijst voor highboardzijde	4.45, 5.70, 5.122
Paslijst voor hoge kast	4.54, 4.74, 4.98, 4.123, 5.82-5.83
Paslijst voor hoge kastzijde	4.74, 4.98, 4.123, 5.83, 5.96
Paslijst voor opzetkasten	3.71
Passende uitbreidingen:	10.28-10.29, 2.08-2.12, 2.46
Passtuk boven inbouwafzuigkap (circulatiekap)	3.50
Passtuk van frontmateriaal voor apparaat-ombouwkasten	4.46, 4.74-4.75, 4.98-4.99, 4.124
Passtuk voor onderkasten	2.33-2.34, 2.81, 5.09, 5.33
PICCOLINO	10.18
Pilaster voor bovenkast	9.24, 9.26
Pilaster voor highboard/hoge kast	9.24, 9.27
Pilaster voor onderkast	9.24, 9.26
Pilaster tussenpaneel voor onderkast	9.24, 9.26
Plaatdraggers	6.15, 7.20
Plafondpaneel	8.05
Planningsinstructies	10.05, 3.03, 5.40
Plateau	10.44, 9.21
Plateau met reling	10.44, 9.21
Plintafdichtprofiel	8.02
Plint-hoekprofiel	8.02
Plinthoekprofiel rvs-decor	8.02
Plintpaneel	8.01
Plintpaneel en zijplint	8.03
Plintpaneel glanzend	8.01
Plintpaneel glanzend, aan de zijkant	8.02-8.03, 9.01, 9.04, 9.11
Plintpaneel rvs-decor	8.01
Plintpodest met plintvoeten	2.76
Plintpodest zonder plintvoeten	2.76, 4.135, 4.137-4.138
Plintverbingsprofiel	8.02
Plintverlichting, set	10.11
Plintvoet	9.44
Plintvoetglijder	9.44
Plintvoetset	9.44
Pyramis inbouwspoelbak	10.30-10.32
Pyramis inbouwspoelbak in een set	10.23-10.24, 10.26
Pyramis ronde inbouwspoelbak	10.30
R	
Rechte werkbladrand 1,4 mm ABS zonder smeltlijm	7.11
Regaalplank	6.14
Reling voor legplank	10.01
Rolhouder 'Rollinero'	10.44, 9.21
Ruimtebesparende afvoerset	10.33, 10.41, 2.93
S	
Scharnier met 155° openingshoek	9.32
Schouw	3.57, 9.24, 9.26

Schuine plank eiken naturel	2.85	Verlengsnoer voor led-lampen	10.15
Sensor-mengkraan	10.36	Verzamelbak om aan te schroeven	10.45, 9.22
Servies-droogkast	3.16, 3.28, 3.40	Vitrinebovenkast met meubeldeur	3.19, 3.31, 3.42
Set kruidenpotjes	10.01, 2.83	Vitrine-bovenkast met meubeldeuren	3.19, 3.31, 3.42
Set plintvoetglijders	9.44	Voorstuk uittrekelement	9.30
Set van 3 stuks	10.10-10.11		
Snelle leveringsservice	9.40		
Spoelonderkast	2.52-2.59, 2.78, 5.09, 5.28-5.32		
		W	
Staafgreep voor losse of nabestelling	9.41	Wandafsluiting - accessoires	7.12
Startset 1-kanaals afstandsbediening	10.13	Wandafsluitlijst	7.12
Startset Bluetooth	10.13	Wang met variabele afmetingen	5.156, 6.08, 6.11-6.12
Startset Touch LED Emotion	10.12	Wangenaafsluitprofiel	5.156, 6.09, 6.13
Steunvoet voor aanzettafelblad	7.19	Wangenelementen	5.154, 6.01, 6.10
Stollenwand voor eilandplanningen	5.154, 6.02-6.03, 6.10	Wangenrand	6.13
Stollenwand voor hoog geplaatste vaatwasser/droger	9.18	Wasmand	10.43, 9.19
		Wasmandplateau	10.43, 9.19
T		Werkblad	7.02-7.03, 7.05
Tegen warmte beschermende strips	10.40	Werkblad D-profiel	7.01
Toeslag afgeronde hoek	7.10	Werkblad-verzegelingstape	10.33, 10.40, 7.20
Toeslag voor breedte-inkorting	9.37-9.38		
Toeslag voor diepere korpuszijde	9.39	Z	
Toeslag voor gedemonteerde of ongelijmd voorgebouwde kasten	9.39	Zijkant plintpaneel	8.01-8.03, 9.01, 9.04, 9.11
Toeslag voor greepschaaluitfrezing bij inductiekookplaten	5.22-5.25, 5.159	Zijpanelen	2.90
Toeslag voor voorgebouwde spoelbak of kookplaat	9.42	Zijsteun	2.37
Toeslag voorvoren uitsparing voor inbouwspoelbakken en kookplaten	7.10		
Toeslag werkblad-hoekverbinding	7.10		
U			
Uitfrezing zonder lamp 58 mm diameter	3.04-3.05, 5.41-5.42		
Uitfrezing zonder lamp 68 mm diameter	3.04-3.05, 5.41-5.42		
Uitbreidingsset 1-kanaals afstandsbediening	10.13		
Uitbreidingsset Touch LED Emotion	10.12		
Uitsparing voor glazen nisachterwand	7.17		
Uitsparing voor schakelaar/stopcontact	7.16		
Uittrekelement	9.30		
uittrekelement zonder voorstuk	9.30		
Uittrekkast	2.12		
Uitvoering plintpanelen	8.01		
Universele houder voor bezemkasten	9.43		
V			
Vario-onderkastregaal	2.30		
Vast frontpaneel voor plintpedest	2.76, 4.135-4.136, 4.140-4.141		
Ventilatiooster voor plint	8.02		
Ventilatiooster voor werkbladen	7.20		
Verlengslang voor mengkranen	10.37		

Trefwoordenregister

1. Programmaoverzicht

- Frontenoverzicht
- Prijsindex
- Fronten
- Glassoorten
- Korpuskleuren
- Kleuren zichtzijden
- Plintkleuren
- Plintkleuren
- Glazen nisachterwand
- Motief nisachterwand
- Stollenwandkleuren
- Werkbladdecors
- Grepenoverzicht



Fronten

Fronten

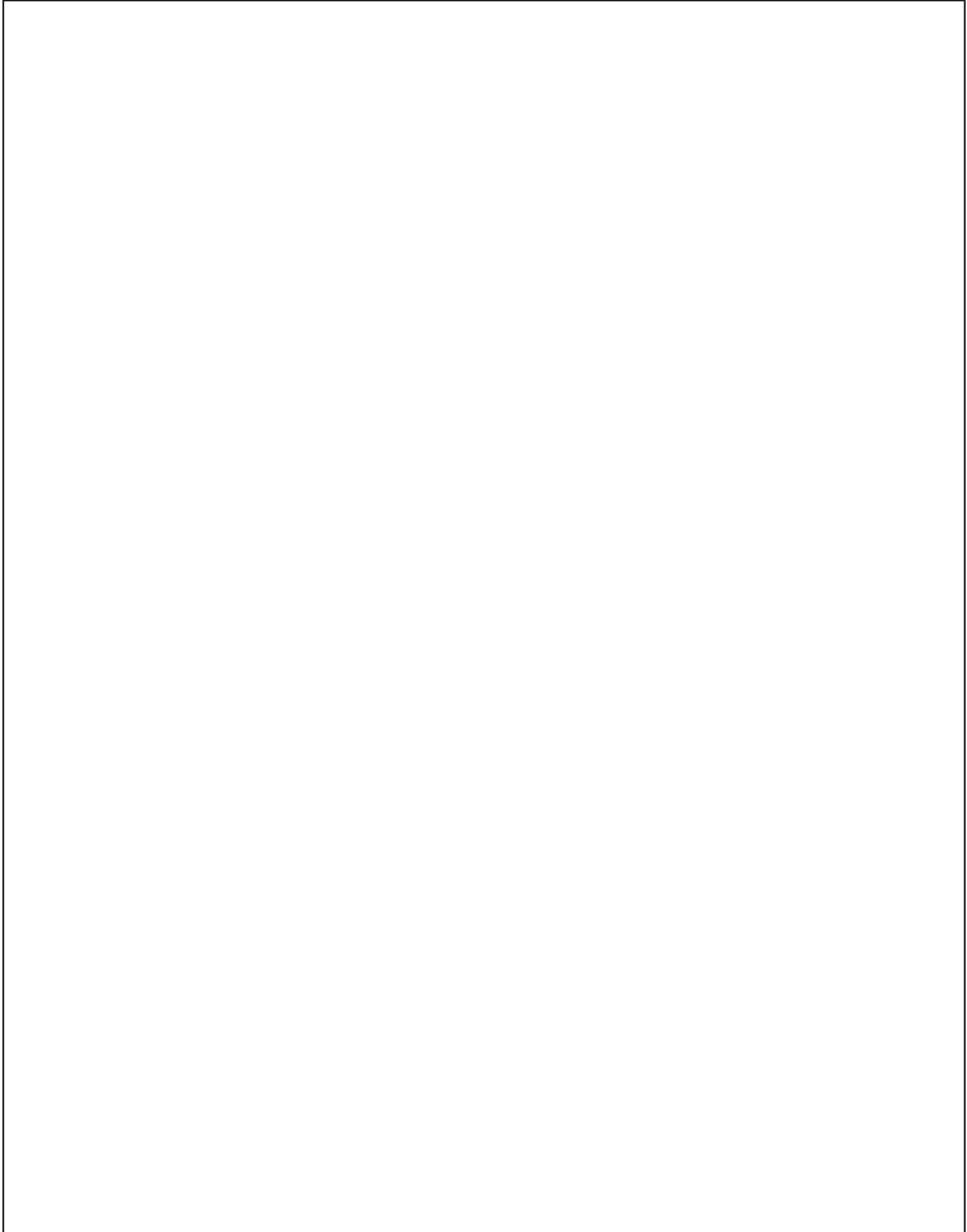

Frontenoverzicht

PG 1 IP 1200

Nr. 111 licht eiken decor Nr. 773 Vintage eiken decor Nr. 628 wit Nr. 748 magnoliawit Nr. 921 kiezelgrijs Nr. 112 cappuccino

PG 1 IP 1200

Nr. 133 vulkaanbruin Nr. 158 Sallegreen **NEW** Nr. 952 petrol Nr. 121 thymian Nr. 134 Alby Blue Nr. 954 Space Grey

PG 1 IP 1200

Nr. 132 lesteengrijs Nr. 913 grafiet Nr. 945 beton decor licht lesteengrijs Nr. 923 beton decor naturel Nr. 932 beton decor lesteen donkergrijs

PG 2 IP 2200

Nr. 123 licht eiken decor Nr. 141 licht eiken decor Nr. 162 Eiken decor Summerfield **NEW** Nr. 163 Eiken decor Summerfield **NEW** Nr. 137 Vintage eiken decor Nr. 138 Vintage eiken decor **NEW**

Bij meerdere fronten binnen een kast verschuift het decorverloop.

Frontenoverzicht

PG 2 IP 2200

Nr. 946 Oregon eiken decor Nr. 142 Oregon eiken decor **NEW** **NEW** **NEW** **NEW** **NEW** **NEW** Nr. 114 eiken decor zwart Nr. 143 eiken decor zwart **NEW** **NEW** Nr. 154 wit Nr. 155 magnoliawit

PG 2 IP 2200

Nr. 159 Sallegreen **NEW** Nr. 136 vulkaanbruin **NEW** Nr. 161 Space Grey **NEW** Nr. 135 lesteengrijs **NEW** Nr. 167 wit **NEW** Nr. 168 magnoliawit **NEW**

PG 3 IP 3150

Nr. 169 kiezelgrijs **NEW** Nr. 171 cappuccino **NEW** Nr. 145 vulkaanbruin **NEW** Nr. 164 Sallegreen **NEW** Nr. 172 Space Grey **NEW** Nr. 144 lesteengrijs

PG 3 IP 3150

Nr. 157 grafiet **NEW** Nr. 156 zwart **NEW** Nr. 791 hoogglans wit **NEW** Nr. 792 hoogglans magnoliawit **NEW** Nr. 937 hoogglans kiezelgrijs **NEW** Nr. 924 hoogglans rood

Bij meerdere fronten binnen een kast verschuift het decorverloop.

Frontenoverzicht

- A** **Frontklasse A**
Frontkleuren waarin stollenwanden, korpus en plintpanelen verkrijgbaar zijn.
- B** **Frontklasse B**
Frontkleuren waarin stollenwanden verkrijgbaar zijn.
- C** **Symbol assortiment C / greeploos**
Fronten die ook in assortiment C / greeploos mogelijk zijn.

Frontenoverzicht

PG 3 IP 4050



Nr. 115 hoogglans Space Grey **C** **A**

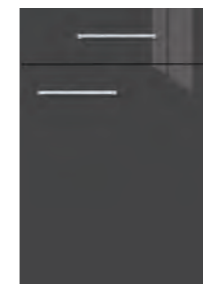

Nr. 939 hoogglans grafiet **C** **A**

PG 4 IP 4250



Nr. 786 wit **A**



Nr. 787 magnoliawit **A**



Nr. 957 Space Grey **A**



Nr. 956 grafiet **A**

PG 4 IP 4820

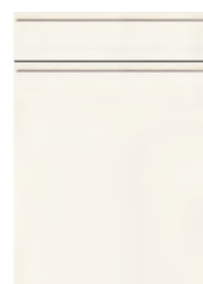

Nr. 943 wit **A**

PG 5 IP 6500



Nr. 723 hoogglans wit **A**

PG 6 IP 7500



Nr. 173 hoogglans wit **A**
NEW

PG 6 IP 6800 CK

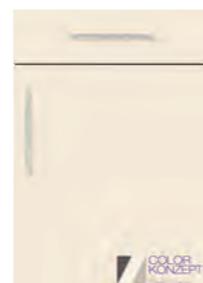

Nr. 391 Basismateriaal glad



11 kleuren

PG 7 IP 7810 CK



Nr. 397 Basisplaat landhuis modern **NEW**

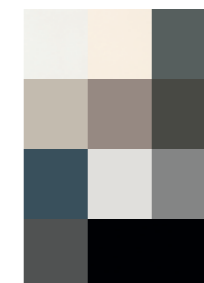

11 kleuren

PG 7 IP 7820 CK



Nr. 394 Basisplaat landhuis classico



11 kleuren

Prijsindex

Prijsgroep	Programma	Programmanr.	Index	Pagina
1	IP 1200	512	61	1.04 - 1.07
2	IP 2200	560	66	1.08 - 1.10
3	IP 3150	572	69	1.11 - 1.12
3	IP 4050	570	69	1.13 - 1.14
4	IP 4250	567	74	1.15
4	IP 4820	583	74	1.16
5	IP 6500	559	81	1.17
6	IP 7500	569	88	1.18
6	IP 6800 CK	578	88	1.19
7	IP 7810 CK	580	97	1.20
7	IP 7820 CK	581	97	1.21

Voor de prijsvergelijking binnen de programma's werd een L-keuken met werkblad PLR zonder apparatuur en accessoires genomen. Uitgaande van ons programma IP 1200 met een prijsindex van 61 wordt duidelijk hoe de andere prijsgroepen zich daartoe verhouden.

Programma-informatie

Front: Basisplaat met rondom licht afgeronde randen.
Oppervlak bekleed met melaminehars.

Frontdikte: 16 mm

Frontinformatie:

Greepmontage op houten deuren:

Standaard: horizontaal

Optioneel: horizontaal in het midden of verticaal

Glasuitvoeringen



Glazen segmentdeur in frontkleur nr. 706
Houd rekening met de mogelijke glassoorten.
Montage beugelgrepen alleen horizontaal.
Montage staafgrepen alleen verticaal.

Glazen deur mer raamwerk in frontkleur nr. 701
Aan beide zijden met rvs-kleurig glasdragerprofiel.
Houd rekening met de mogelijke glassoorten.
Montage beugel- en staafgrepen uitsluitend verticaal.

Glazen deur mer raamwerk in frontkleur met smal glas nr. 704
Aan beide zijden met rvs-kleurig glasdragerprofiel.
Houd rekening met de mogelijke glassoorten.
Montage beugel- en staafgrepen uitsluitend verticaal.



Nr. 111 licht eiken decor



Nr. 773 Vintage eiken decor



Programma-informatie

Front: Basisplaat met rondom licht afgeronde randen.
Oppervlak bekleed met melaminehars.

Frontdikte: 16 mm

Frontinformatie:

Greepmontage op houten deuren:

Standaard: horizontaal

Optioneel: horizontaal in het midden of verticaal

Glasuitvoeringen

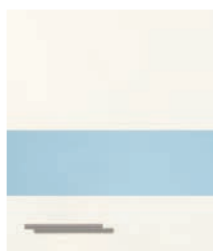

Glazen segmentdeur in frontkleur nr. 706
Houd rekening met de mogelijke glassoorten.
Montage beugelgrepen alleen horizontaal.
Montage staafgrepen alleen verticaal.



Glazen deur mer raamwerk in frontkleur nr. 701
Aan beide zijden met rvs-kleurig glasdragerprofiel.
Houd rekening met de mogelijke glassoorten.
Montage beugel- en staafgrepen uitsluitend verticaal.



Glazen deur mer raamwerk in frontkleur met smal glas nr. 704
Aan beide zijden met rvs-kleurig glasdragerprofiel.
Houd rekening met de mogelijke glassoorten.
Montage beugel- en staafgrepen uitsluitend verticaal.

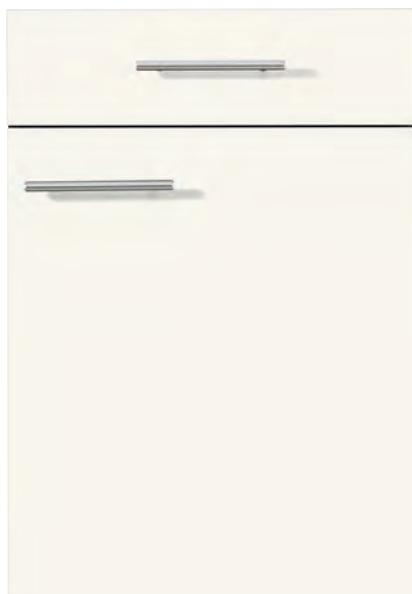

Nr. 628 wit



Nr. 748 magnoliawit

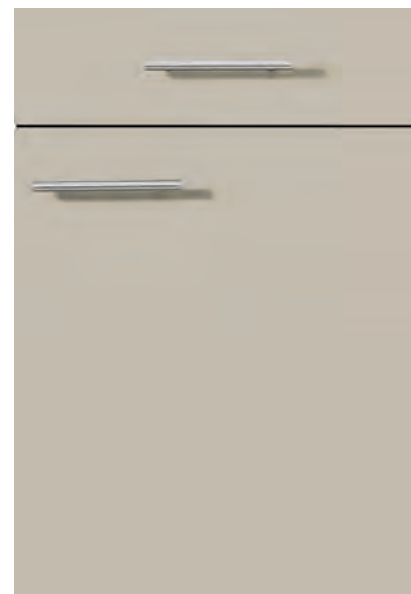

Nr. 921 kiezelgrijs



Nr. 112 cappuccino

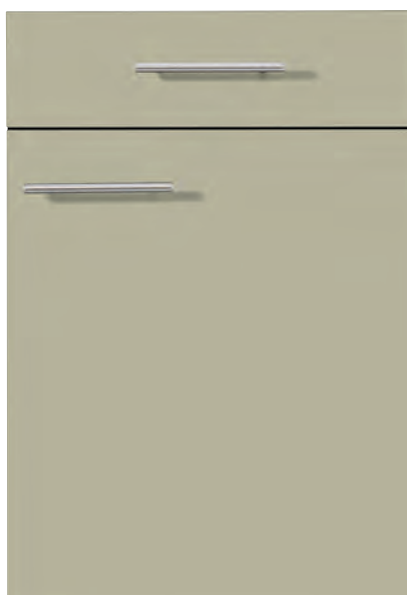

Nr. 158 Saliegroen



Nr. 133 vulkaanbruin



NEW

dec. = decor; kst. = kunststof; nat. = naturel; mogelijke greepplaatsing op deuren: H = horizontaal V = verticaal M = in het midden

Programma-informatie

Front: Basisplaat met rondom licht afgeronde randen.
Oppervlak bekleed met melaminehars.

Frontdikte: 16 mm

Frontinformatie:

Greepmontage op houten deuren:

Standaard: horizontaal

Optioneel: horizontaal in het midden of verticaal

Glasuitvoeringen



Glazen segmentdeur in frontkleur nr. 706
Houd rekening met de mogelijke glassoorten.
Montage beugelgrepen alleen horizontaal.
Montage staafgrepen alleen verticaal.



Glazen deur mer raamwerk in frontkleur nr. 701
Aan beide zijden met rvs-kleurig glasdragerprofiel.
Houd rekening met de mogelijke glassoorten.
Montage beugel- en staafgrepen uitsluitend verticaal.



Glazen deur mer raamwerk in frontkleur met smal glas nr. 704
Aan beide zijden met rvs-kleurig glasdragerprofiel.
Houd rekening met de mogelijke glassoorten.
Montage beugel- en staafgrepen uitsluitend verticaal.



Nr. 121 thymian

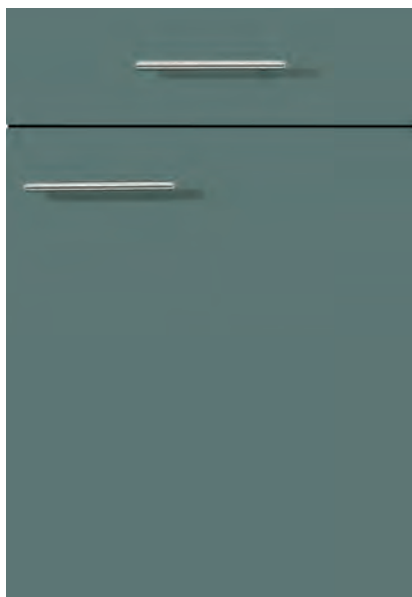

Nr. 952 petrol

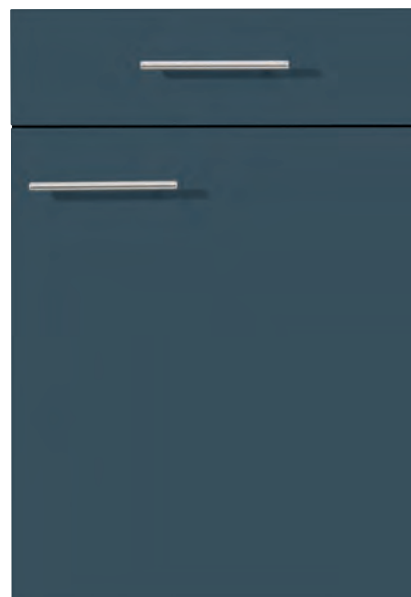

Nr. 134 Alby Blue

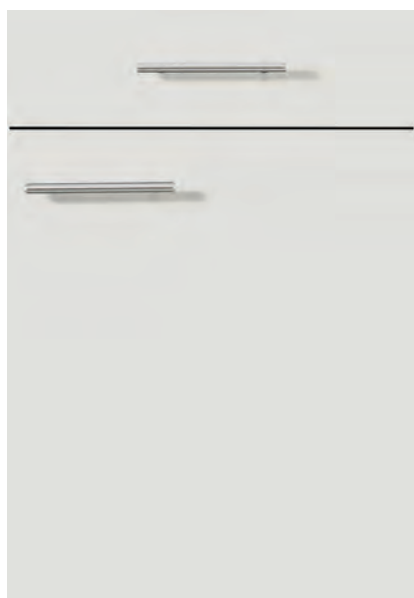

Nr. 954 Space Grey



Nr. 132 leisteengrijs

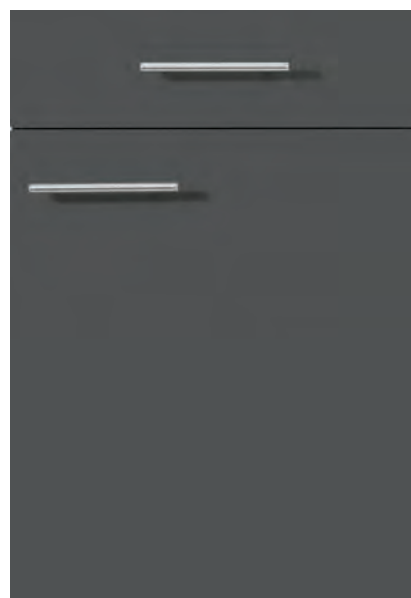

Nr. 913 grafiet



Programma-informatie

Front: Basisplaat met rondom licht afgeronde randen.
Oppervlak bekleed met melaminehars.

Frontdikte: 16 mm

Frontinformatie:**Greepmontage op houten deuren:**

Standaard: horizontaal

Optioneel: horizontaal in het midden of verticaal

Glasuitvoeringen

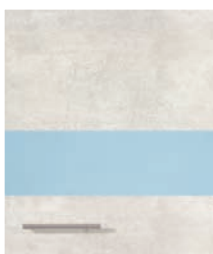

Glazen segmentdeur in frontkleur nr. 706
Houd rekening met de mogelijke glassoorten.
Montage beugelgrepen alleen horizontaal.
Montage staafgrepen alleen verticaal.



Glazen deur mer raamwerk in frontkleur nr. 701
Aan beide zijden met rvs-kleurig glasdragerprofiel.
Houd rekening met de mogelijke glassoorten.
Montage beugel- en staafgrepen uitsluitend verticaal.



Glazen deur mer raamwerk in frontkleur met smal glas nr. 704
Aan beide zijden met rvs-kleurig glasdragerprofiel.
Houd rekening met de mogelijke glassoorten.
Montage beugel- en staafgrepen uitsluitend verticaal.



Nr. 945 beton decor licht lesteengrijs



Nr. 923 beton decor naturel



Nr. 932 beton decor lesteen donkergrijs



Programma-informatie

Front: Basisplaat met rondom licht afgeronde randen.
Oppervlak bekleed met melaminehars.

Frontdikte: 19 mm

Frontinformatie:

Greepmontage op houten deuren:

Standaard: horizontaal

Optioneel: horizontaal in het midden of verticaal

Glasuitvoeringen



Glazen segmentdeur in frontkleur nr. 706
Houd rekening met de mogelijke glassoorten.
Montage beugelgrepen alleen horizontaal.
Montage staafgrepen alleen verticaal.



Glazen deur mer raamwerk in frontkleur nr. 701
Aan beide zijden met rvs-kleurig glasdragerprofiel.
Houd rekening met de mogelijke glassoorten.
Montage beugel- en staafgrepen uitsluitend verticaal.



Glazen deur mer raamwerk in frontkleur met smal glas nr. 704
Aan beide zijden met rvs-kleurig glasdragerprofiel.
Houd rekening met de mogelijke glassoorten.
Montage beugel- en staafgrepen uitsluitend verticaal.



Nr. 141 licht eiken decor
Houtstructuurrichting horizontaal



Nr. 123 licht eiken decor



Nr. 163 Eiken decor
Summerfield
Houtstructuurrichting horizontaal



NEW

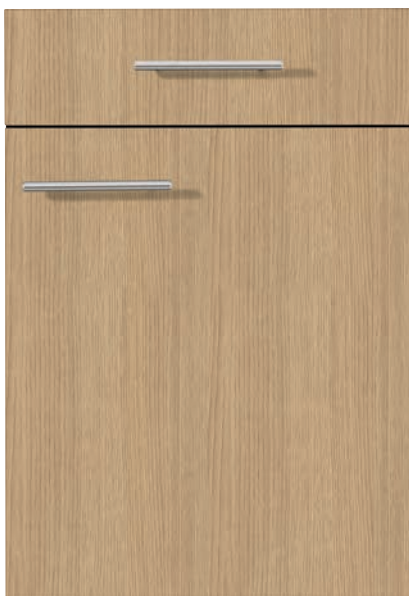

Nr. 162 Eiken decor
Summerfield



NEW



Nr. 138 Vintage eiken decor
Houtstructuurrichting horizontaal



Nr. 137 Vintage eiken decor



Programma-informatie

Front: Basisplaat met rondom licht afgeronde randen.
Oppervlak bekleed met melaminehars.

Frontdikte: 19 mm

Frontinformatie:**Greepmontage op houten deuren:**

Standaard: horizontaal

Optioneel: horizontaal in het midden of verticaal

Glasuitvoeringen

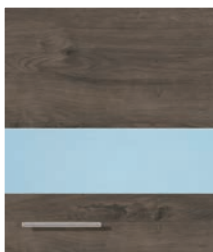

Glazen segmentdeur in frontkleur nr. 706
Houd rekening met de mogelijke glassoorten.
Montage beugelgrepen alleen horizontaal.
Montage staafgrepen alleen verticaal.



Glazen deur mer raamwerk in frontkleur nr. 701
Aan beide zijden met rvs-kleurig glasdragerprofiel.
Houd rekening met de mogelijke glassoorten.
Montage beugel- en staafgrepen uitsluitend verticaal.



Glazen deur mer raamwerk in frontkleur met smal glas nr. 704
Aan beide zijden met rvs-kleurig glasdragerprofiel.
Houd rekening met de mogelijke glassoorten.
Montage beugel- en staafgrepen uitsluitend verticaal.



Nr. 142 Oregon eiken decor  **A**
Houtstructuurrichting horizontaal

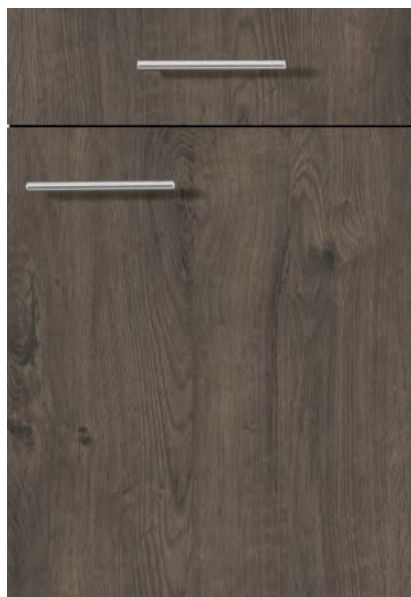

Nr. 946 Oregon eiken decor  **A**

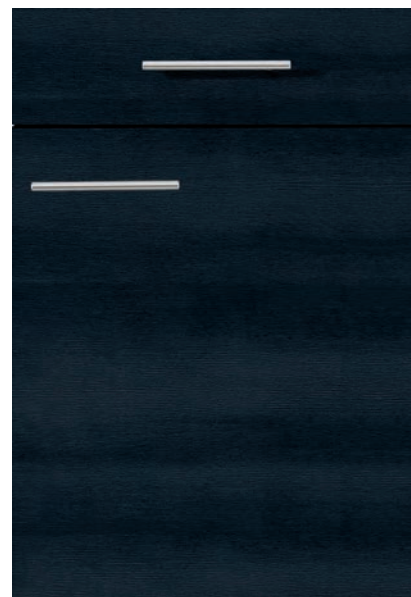

Nr. 143 eiken decor zwart  **B**
Houtstructuurrichting horizontaal

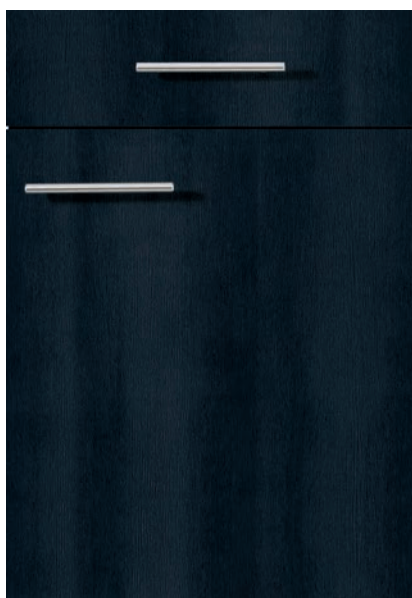

Nr. 114 eiken decor zwart  **B**

Programma-informatie

Front: Basisplaat met rondom licht afgeronde randen.
Oppervlak bekleed met melaminehars.

Frontdikte: 19 mm

Frontinformatie:

Greepmontage op houten deuren:

Standaard: horizontaal

Optioneel: horizontaal in het midden of verticaal

Glasuitvoeringen



Glazen segmentdeur in frontkleur nr. 706
Houd rekening met de mogelijke glassoorten.
Montage beugelgrepen alleen horizontaal.
Montage staafgrepen alleen verticaal.



Glazen deur mer raamwerk in frontkleur nr. 701
Aan beide zijden met rvs-kleurig glasdragerprofiel.
Houd rekening met de mogelijke glassoorten.
Montage beugel- en staafgrepen uitsluitend verticaal.



Glazen deur mer raamwerk in frontkleur met smal glas nr. 704
Aan beide zijden met rvs-kleurig glasdragerprofiel.
Houd rekening met de mogelijke glassoorten.
Montage beugel- en staafgrepen uitsluitend verticaal.

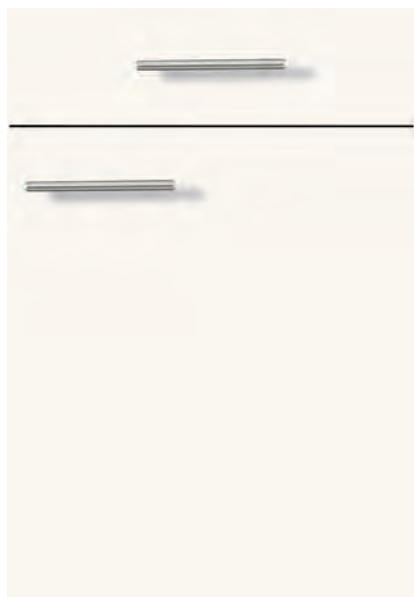

Nr. 154 wit

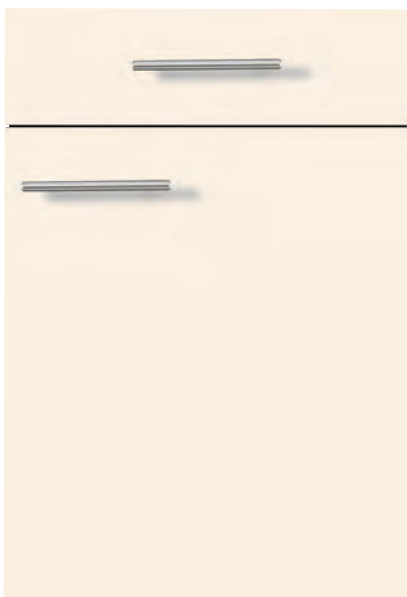

Nr. 155 magnoliawit

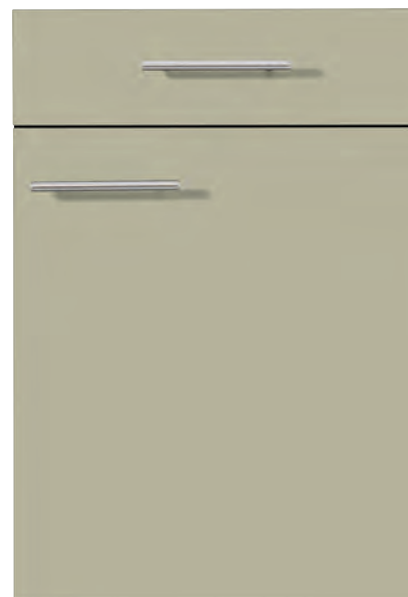

Nr. 159 Saliegroen



NEW

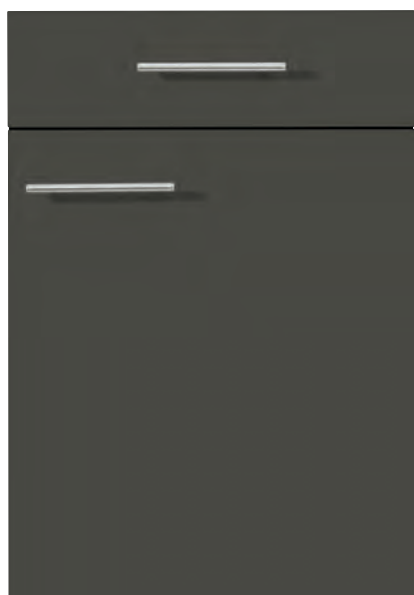

Nr. 136 vulkaanbruin

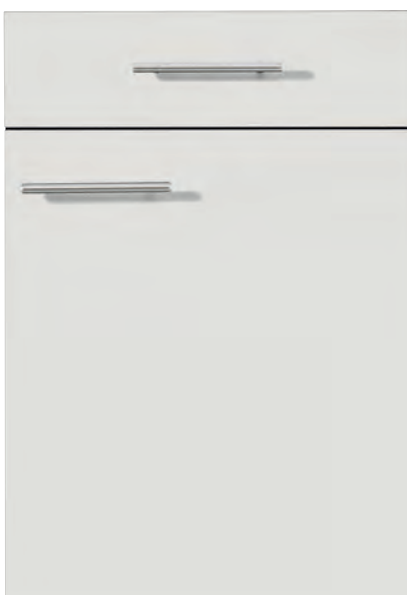

Nr. 161 Space Grey



NEW



Nr. 135 leisteengrijs



Programma-informatie

Front: Basisplaat met rondom licht afgeronde randen.
Oppervlak matlak.

Frontdikte: 19 mm

Frontinformatie:

Greepmontage op houten deuren:

Standaard: horizontaal

Optioneel: horizontaal in het midden of verticaal

Glasuitvoeringen

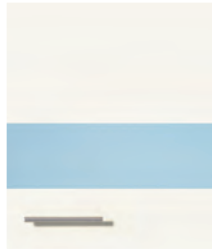

Glazen segmentdeur in frontkleur nr. 706
Houd rekening met de mogelijke glassoorten.
Montage beugelgrepen alleen horizontaal.
Montage staafgrepen alleen verticaal.



Glazen deur mer raamwerk in frontkleur nr. 701
Aan beide zijden met rvs-kleurig glasdragerprofiel.
Houd rekening met de mogelijke glassoorten.
Montage beugel- en staafgrepen uitsluitend verticaal.



Glazen deur mer raamwerk in frontkleur met smal glas nr. 704
Aan beide zijden met rvs-kleurig glasdragerprofiel.
Houd rekening met de mogelijke glassoorten.
Montage beugel- en staafgrepen uitsluitend verticaal.

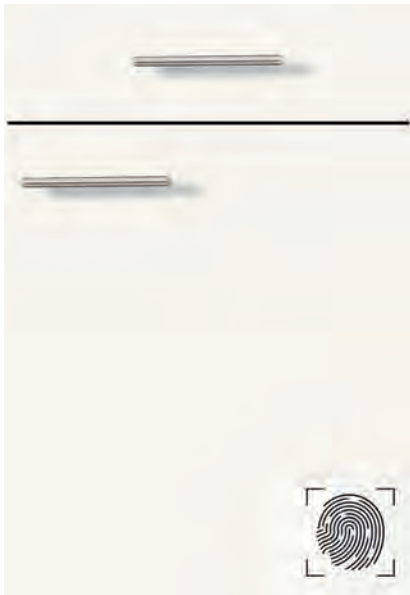

Nr. 167 wit

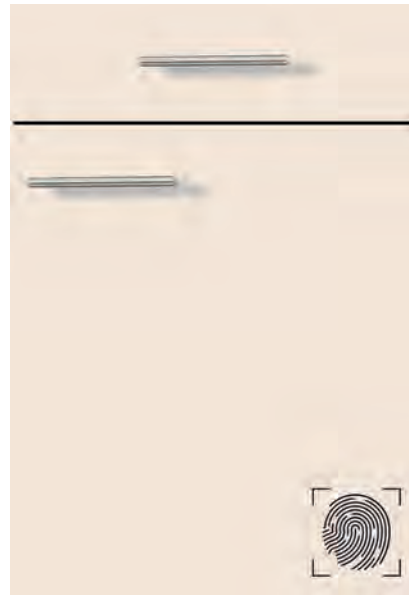

Nr. 168 magnoliawit



Nr. 169 kiezelgrijs



Nr. 171 cappuccino

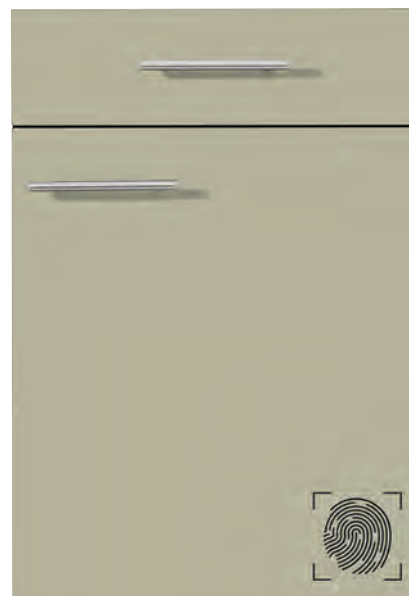

Nr. 164 Saliegroen



Nr. 145 vulkaanbruin



dec. = decor; kst. = kunststof; nat. = naturel; mogelijke greepplaatsing op deuren: H = horizontaal V = verticaal M = in het midden

Programma-informatie

Front: Basisplaat met rondom licht afgeronde randen.
Oppervlak matlak.

Frontdikte: 19 mm

Frontinformatie:

Greepmontage op houten deuren:

Standaard: horizontaal

Optioneel: horizontaal in het midden of verticaal

Glasuitvoeringen

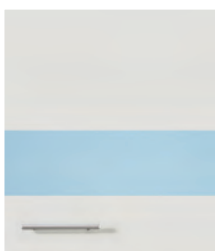

Glazen segmentdeur in frontkleur nr. 706
Houd rekening met de mogelijke glassoorten.
Montage beugelgrepen alleen horizontaal.
Montage staafgrepen alleen verticaal.



Glazen deur mer raamwerk in frontkleur nr. 701
Aan beide zijden met rvs-kleurig glasdragerprofiel.
Houd rekening met de mogelijke glassoorten.
Montage beugel- en staafgrepen uitsluitend verticaal.



Glazen deur mer raamwerk in frontkleur met smal glas nr. 704
Aan beide zijden met rvs-kleurig glasdragerprofiel.
Houd rekening met de mogelijke glassoorten.
Montage beugel- en staafgrepen uitsluitend verticaal.

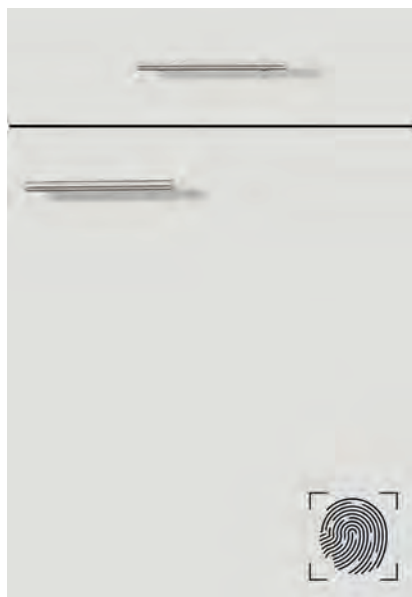

Nr. 172 Space Grey



NEW



Nr. 144 leisteengrijs



Nr. 157 grafiet

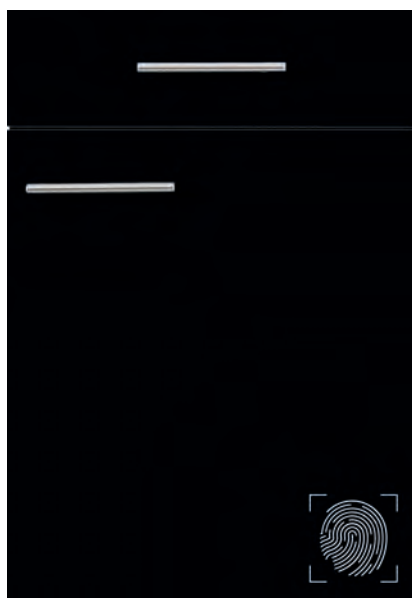

Nr. 156 zwart



Programma-informatie

Front: Basisplaat met rondom licht afgeronde, hoogglanzende randen.
Oppervlak hoogglanslak

Frontdikte: 19 mm

Frontinformatie:**Greepmontage op houten deuren:**

Standaard: horizontaal

Optioneel: horizontaal in het midden of verticaal

Glasuitvoeringen



Glazen segmentdeur in frontkleur nr. 706
Houd rekening met de mogelijke glassoorten.
Montage beugelgrepen alleen horizontaal.
Montage staafgrepen alleen verticaal.

Glazen deur mer raamwerk in frontkleur nr. 701
Aan beide zijden met rvs-kleurig glasdragerprofiel.
Houd rekening met de mogelijke glassoorten.
Montage beugel- en staafgrepen uitsluitend verticaal.

Glazen deur mer raamwerk in frontkleur met smal glas nr. 704
Aan beide zijden met rvs-kleurig glasdragerprofiel.
Houd rekening met de mogelijke glassoorten.
Montage beugel- en staafgrepen uitsluitend verticaal.

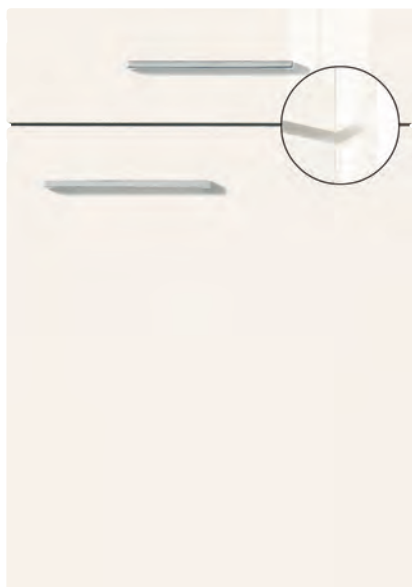

Nr. 791 hoogglans wit



Nr. 792 hoogglans magnoliawit



Nr. 937 hoogglans kiezelgrijs



Nr. 924 hoogglans rood



Programma-informatie

Front: Basisplaat met rondom licht afgeronde, hoogglanzende randen.
Oppervlak hoogglanslak

Frontdikte: 19 mm

Frontinformatie:

Greepmontage op houten deuren:

Standaard: horizontaal

Optioneel: horizontaal in het midden of verticaal

Glasuitvoeringen



Glazen segmentdeur in frontkleur nr. 706
Houd rekening met de mogelijke glassoorten.
Montage beugelgrepen alleen horizontaal.
Montage staafgrepen alleen verticaal.

Glazen deur mer raamwerk in frontkleur nr. 701
Aan beide zijden met rvs-kleurig glasdragerprofiel.
Houd rekening met de mogelijke glassoorten.
Montage beugel- en staafgrepen uitsluitend verticaal.

Glazen deur mer raamwerk in frontkleur met smal glas nr. 704
Aan beide zijden met rvs-kleurig glasdragerprofiel.
Houd rekening met de mogelijke glassoorten.
Montage beugel- en staafgrepen uitsluitend verticaal.



Nr. 115 hoogglans Space Grey

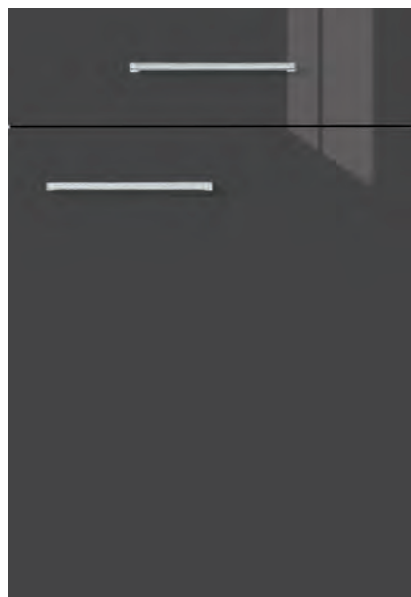

Nr. 939 hoogglans grafiet



Programma-informatie

Front: Basisplaat met rondom kleine radius.
Opgedikt raamwerk.
Oppervlak bekleed met folie.
Frontdikte: 19 mm

Frontinformatie:**Greepmontage op houten deuren:**

Standaard: verticaal

Optioneel: horizontaal in het midden

Greep 783 met greeppositie in het midden is niet mogelijk.

Frontdelen met raamwerk en/of profiel zijn pas vanaf 285 mm hoogte mogelijk. Kleinere afmetingen worden als glad front gemaakt.

Glasuitvoeringen



Glazen deur met raamwerk nr. 701
Houd rekening met de mogelijke glassoorten.



Glazen deur met spijlen in frontkleur nr. 705
Houd rekening met de mogelijke glassoorten.



Nr. 786 wit



Nr. 787 magnoliawit



Nr. 957 Space Grey



Nr. 956 grafiet



Programma-informatie

Front: Basisplaat met rondom kleine radius.
Oppervlak matlak.
Frontdikte: 19 mm

Frontinformatie:

Greeploos

De standaard werkbladdiepte zou slechts 590 mm (i.p.v. 600 mm) moeten bedragen. Inkorting van de diepte tot de standaarddiepte (590 mm) vindt bij dit programma zonder meerprijs plaats.

Hoekpanelen worden als glad frontelement (zonder greepschaal) geleverd.

Glasuitvoeringen



Glazen segmentdeur in frontkleur nr. 706
Houd rekening met de mogelijke glassoorten.
Montage beugelgrepen alleen horizontaal.
Montage staafgrepen alleen verticaal.



Glazen deur met raamwerk nr. 701
Houd rekening met de mogelijke glassoorten.

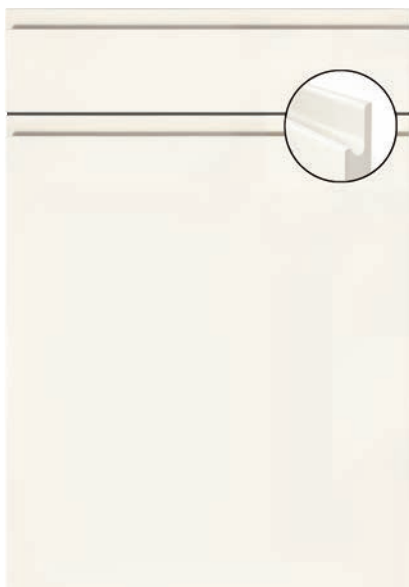

Nr. 943 wit

A

Programma-informatie

Front: Basisplaat met rondom kleine radius.
Oppervlak hoogglanslak

Frontdikte: 19 mm

Frontinformatie:**Greepmontage op houten deuren:**

Standaard: horizontaal

Optioneel: horizontaal in het midden of
verticaal

Glasuitvoeringen



Glazen segmentdeur in frontkleur nr. 706
Houd rekening met de mogelijke glassoorten.
Montage beugelgrepen alleen horizontaal.
Montage staafgrepen alleen verticaal.



Glazen deur met raamwerk in frontkleur nr. 701
Aan beide zijden met rvs-kleurig glasdragerprofiel.
Houd rekening met de mogelijke glassoorten.



Glazen deur met raamwerk in frontkleur met smal glas nr. 704
Aan beide zijden met rvs-kleurig glasdragerprofiel.
Houd rekening met de mogelijke glassoorten.
Montage beugel- en staafgrepen uitsluitend verticaal.



Nr. 723 hoogglans wit

A

Programma-informatie

Front: Basisplaat met rondom kleine radius.
Oppervlak hoogglanslak

Frontdikte: 19 mm

Frontinformatie:

Greeploos

De standaard werkbladdiepte zou slechts 590 mm (i.p.v. 600 mm) moeten bedragen. Inkorting van de diepte tot de standaarddiepte (590 mm) vindt bij dit programma zonder meerprijs plaats.
Hoekpanelen worden als glad frontelement (zonder greepschaal) geleverd.

Glasuitvoeringen



Glazen segmentdeur in frontkleur nr. 706
Houd rekening met de mogelijke glassoorten.
Montage beugelgrepen alleen horizontaal.
Montage staafgrepen alleen verticaal.

Glazen deur met raamwerk nr. 701
Houd rekening met de mogelijke glassoorten.

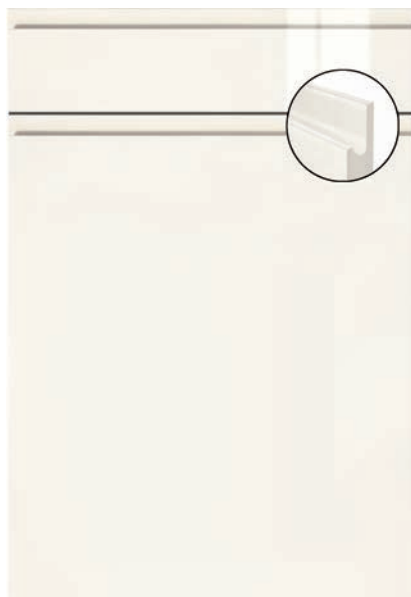

Nr. 173 hoogglans wit

A

NEW

Programma-informatie

Front: Basisplaat met rondom kleine radius.
Oppervlak matlak.

Frontdikte: 19 mm

Frontinformatie:

Greepmontage op houten deuren:

Standaard: horizontaal

Optioneel: horizontaal in het midden of verticaal

Voor dit programma is geen snelleveringsservice mogelijk.

Glasuitvoeringen

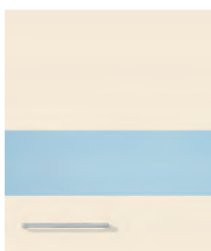

Glazen segmentdeur in frontkleur nr. 706
Houd rekening met de mogelijke glassoorten.
Montage beugelgrepen alleen horizontaal.
Montage staaftrepen alleen verticaal.



Glazen deur met raamwerk nr. 701
Houd rekening met de mogelijke glassoorten.



Glazen deur met raamwerk in frontkleur met smal glas nr. 704
Aan beide zijden met rvs-kleurig glasdragerprofiel.
Houd rekening met de mogelijke glassoorten.
Montage beugel- en staaftrepen uitsluitend verticaal.

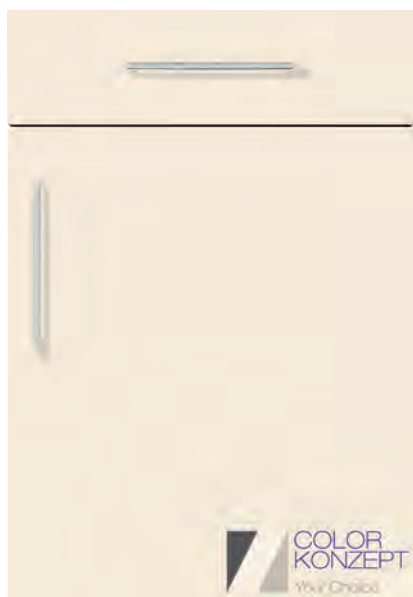

Nr. 391 Basismateriaal glad



Mogelijke frontkleuren

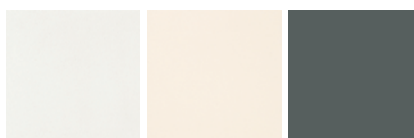

CK311 wit

CK312 magnoliawit

CK331 tijn



CK314 kieselgrijs

CK330 cappuccino

CK329 vulkaanbruin

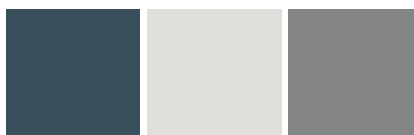

CK328 Alby Blue

CK327 Space Grey

CK326 leisteengrijs



CK315 grafiet

CK321 zwart

Programma-informatie

Front: Basisplaat met rondom kleine radius.
 Opedikt raamwerk.
 Oppervlak matlak.
 Frontdikte: 19 mm

Frontinformatie:

Greepmontage op houten deuren:

Standaard: verticaal

Optioneel: horizontaal in het midden

De combinatie met greep nr. 783 is niet mogelijk.

Voor dit programma is geen snelleveringsservice mogelijk.

Glasuitvoeringen



Glazen deur met raamwerk nr. 701
 Houd rekening met de mogelijke glassoorten.



Glazen deur met spijlen in frontkleur nr. 705
 Houd rekening met de mogelijke glassoorten.



Nr. 397 Basisplaat landhuis modern

NEW



Mogelijke frontkleuren

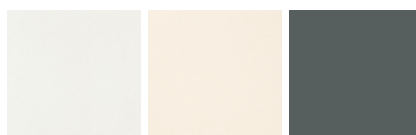

CK311
wit

CK312
magnoliawit

CK331
tjm



CK314
kieselgrijs

CK330
cappuccino

CK329
vulkaanbruin

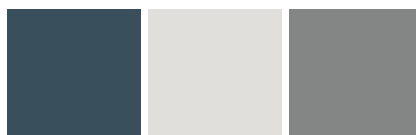

CK328
Alby Blue

CK327
Space Grey

CK326
leisteengrijs



CK315
grafiet

CK321
zwart

Programma-informatie

Front: Basisplaat geprofileerd.
Oppervlak matlak.

Frontdikte: 19 mm

Frontinformatie:

Greepmontage op houten deuren:

Standaard: verticaal

Optioneel: horizontaal in het midden

Greep 783 met greeppositie in het midden is niet mogelijk.

Voor dit programma is geen snelleveringsservice mogelijk.

Glasuitvoeringen



Glazen deur met raamwerk nr. 701
Houd rekening met de mogelijke glassoorten.



Glazen deur met spijlen in frontkleur nr. 705
Houd rekening met de mogelijke glassoorten.



Nr. 394 Basisplaat landhuis classico



Mogelijke frontkleuren

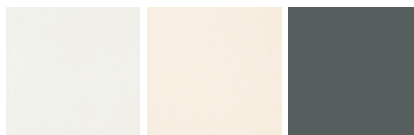

CK311
wit

CK312
magnoliawit

CK331
tjm



CK314
kiezelgrijs

CK330
cappuccino

CK329
vulkaanbruin

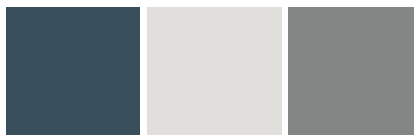

CK328
Alby Blue

CK327
Space Grey

CK326
leisteengrijs



CK315
grafiet

CK321
zwart

Notities

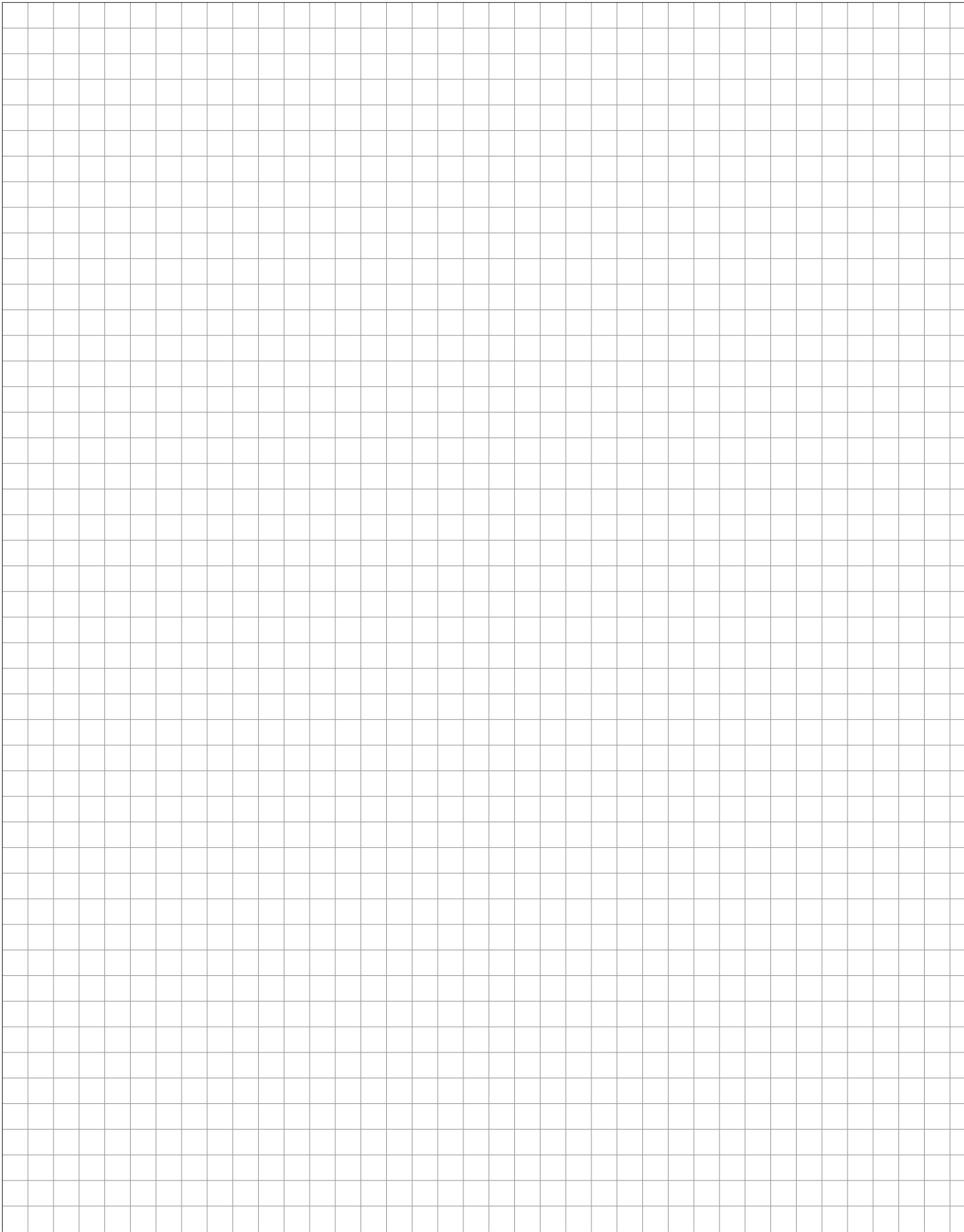

Kleuren, grepen

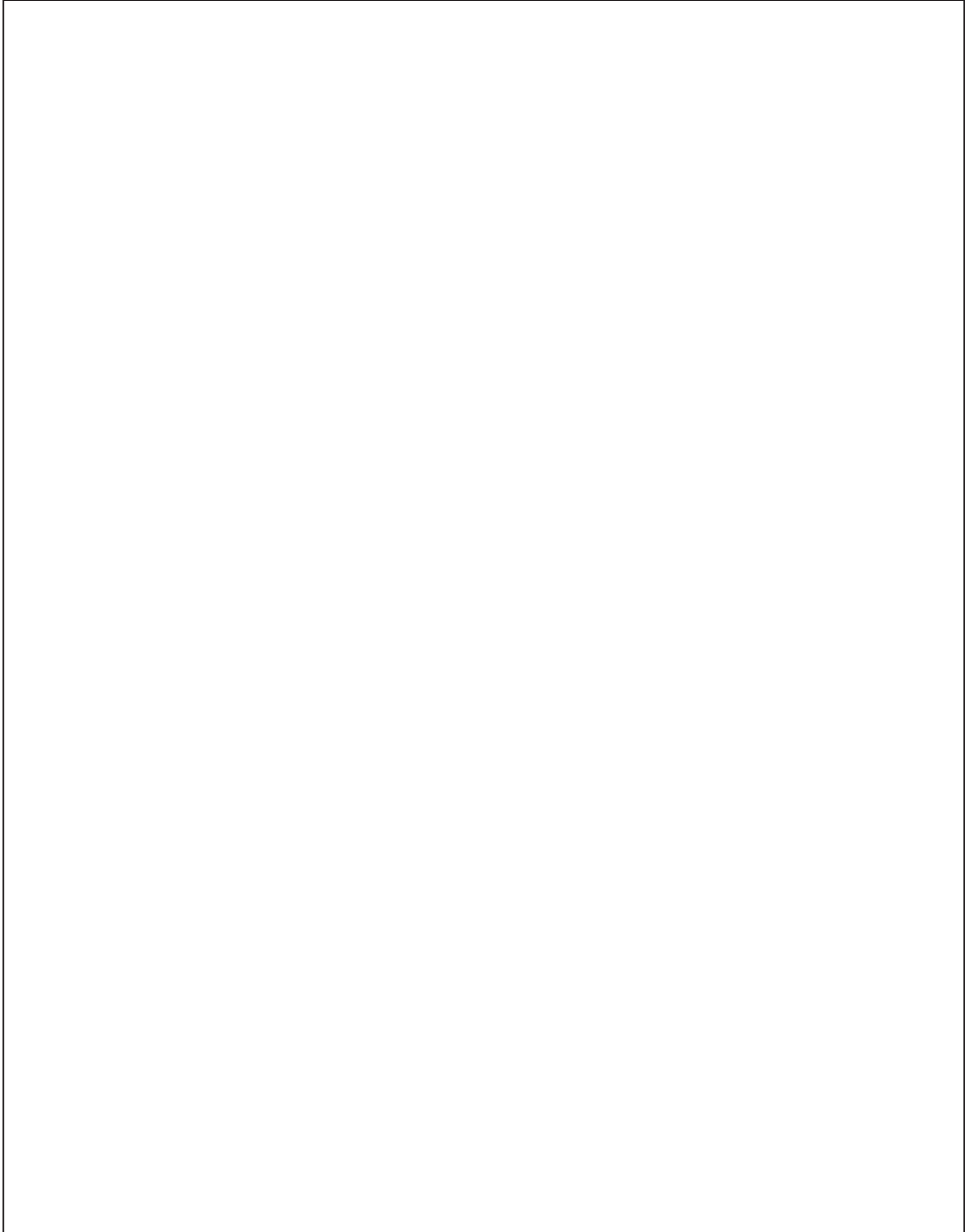

Kleuren, grepen

Glassoorten

Overzicht

Mogelijke glassoorten voor:

- glazen deur met raamwerk nr. 701
- glazen deur met raamwerk nr. 704
- glazen segmentdeur nr. 706
- glazen deur met spijlen nr. 705

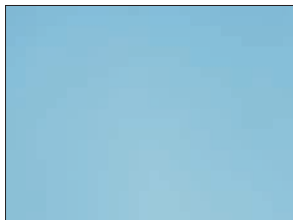

Nr. 802
melkglas

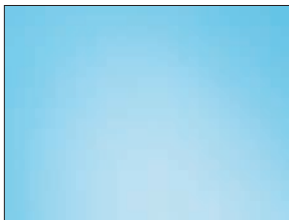

Nr. 803
helder glas

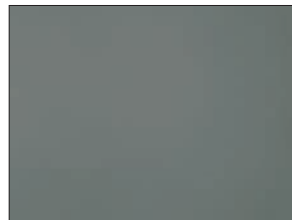

Nr. 815
rookglas

Glassoorten voor:

- glazen deur met raamwerk type -N1



Nr. 816
glas wit



Nr. 808
glas zwart

Programmaneutrale glazen deuren



Glazen deur nr. 49 met wit glas nr. 816
Type -N1

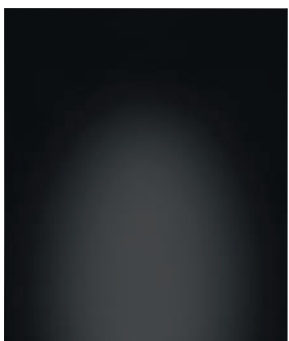

Glazen deur nr. 48 met zwart glas nr. 808
Type -N1

Korpuskleuren

Korpusbinnenkleur bij alle varianten wit, afwijkingen volgens typebeschrijving.

Kunststof



Nr. 111
licht eiken decor



Nr. 160
Eiken decor Summerfield

NEW



Nr. 780
Vintage eiken decor



Nr. 890
Oregon eiken decor

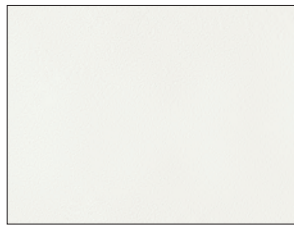

Nr. 517
wit

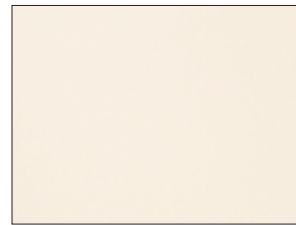

Nr. 750
magnoliawit

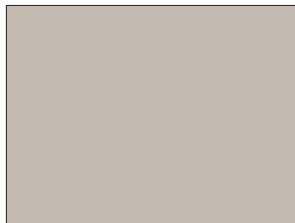

Nr. 840
kieselgrijs

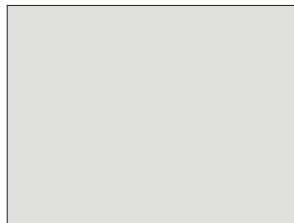

Nr. 900
Space Grey

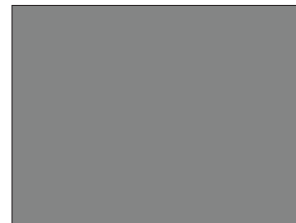

Nr. 132
leisteengrijs



Nr. 830
grafiet





Nr. 120
zwart



Kleuren zichtzijden

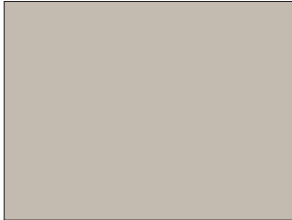

Korpusbinnenkleur bij alle varianten wit, afwijkingen volgens typebeschrijving.

Mat

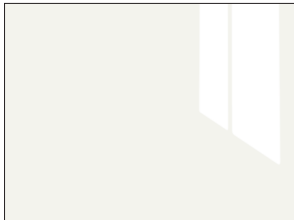

		
Nr. 167 wit	Nr. 168 magnoliawit	Nr. 169 kiezelgrijs

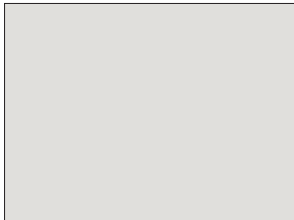
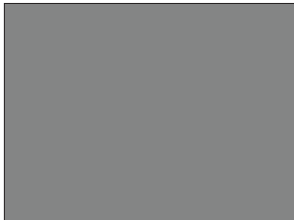
Hoogglans

		
Nr. 791 hoogglans wit	Nr. 792 hoogglans magnoliawit	Nr. 937 kiezelgrijs hoogglans

		
Nr. 172 Space Grey	Nr. 144 leisteengrijs	Nr. 157 grafiet

Nr. 156 zwart

	
Nr. 115 Space Grey hoogglans	Nr. 939 hoogglans grafiet

Plintkleuren



Nr. 111
licht eiken decor
Draagconstructie houtmateriaal



Nr. 160
Eiken decor Summerfield

NEW



Nr. 780
Vintage eiken decor
Draagconstructie houtmateriaal



Nr. 890
Oregon eiken decor
Draagconstructie houtmateriaal

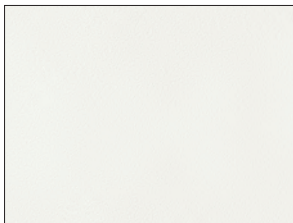

Nr. 517
wit
Draagconstructie houtmateriaal

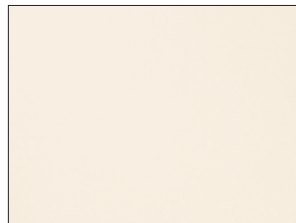

Nr. 750
magnoliawit
Draagconstructie houtmateriaal

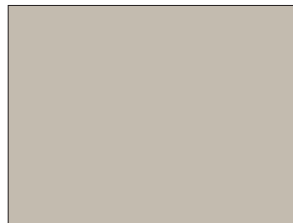

Nr. 840
kiezelgrijs
Draagconstructie houtmateriaal

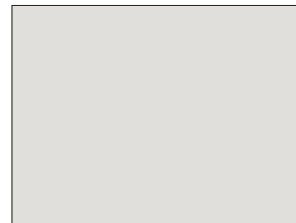

Nr. 900
Space Grey
Draagconstructie houtmateriaal

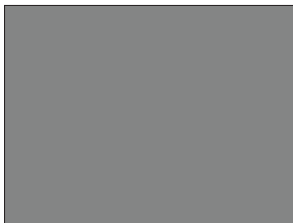

Nr. 132
leisteengrijs



Nr. 830
grafiet
Draagconstructie houtmateriaal

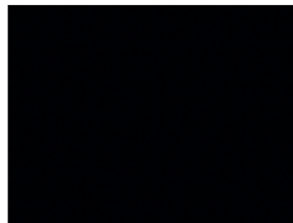

Nr. 120
zwart
Draagconstructie houtmateriaal

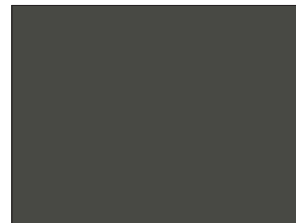

Nr. 133
vulkaanbruin

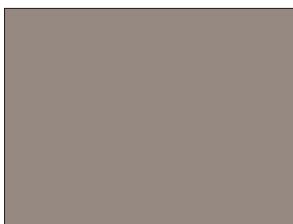

Nr. 112
cappuccino

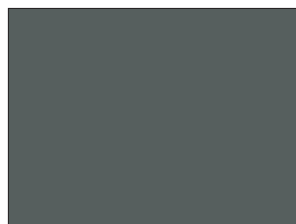

Nr. 121
tijn

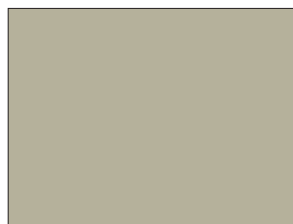

Nr. 158
Saliegroen

NEW

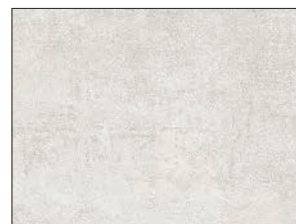

Nr. 945
beton decor licht leisteengrijs
Draagconstructie houtmateriaal

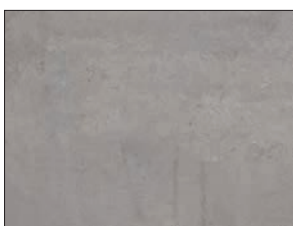

Nr. 923
beton decor naturel
Draagconstructie houtmateriaal

Plintkleuren

Meerprijs



Nr. 152
wit glanzend
Meerprijsgroep 1



Nr. 299
rvs-decor
hol kunststof profiel
Meerprijsgroep 2

Glazen nisachterwand

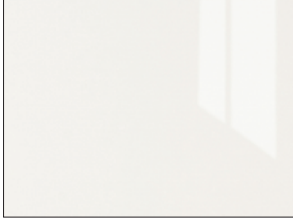

Nr. 434
wit

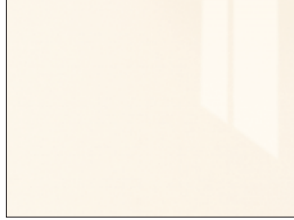

Nr. 435
magnoliawit



Nr. 439
Space Grey



Nr. 456
grafiet



Nr. 436
zwart

Motief nisachterwand

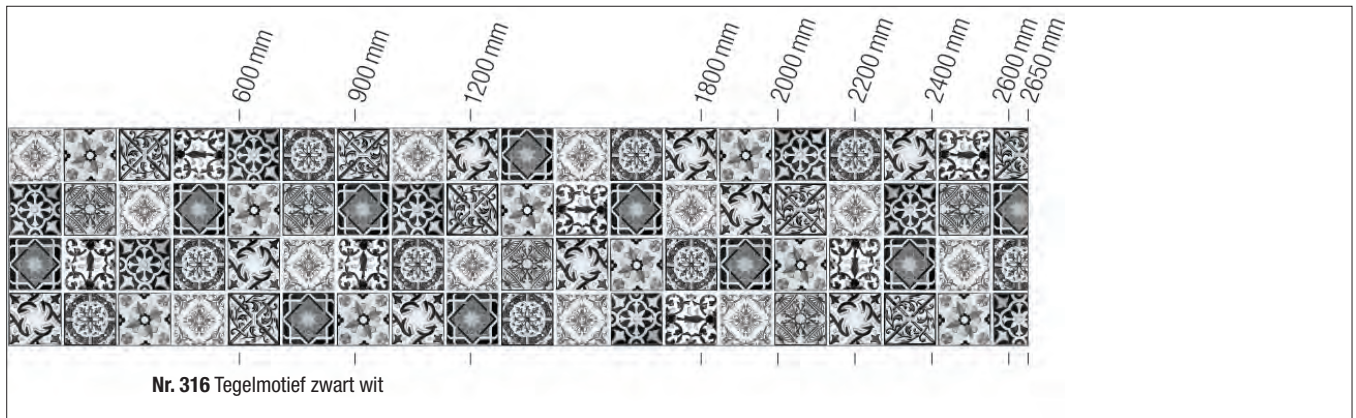
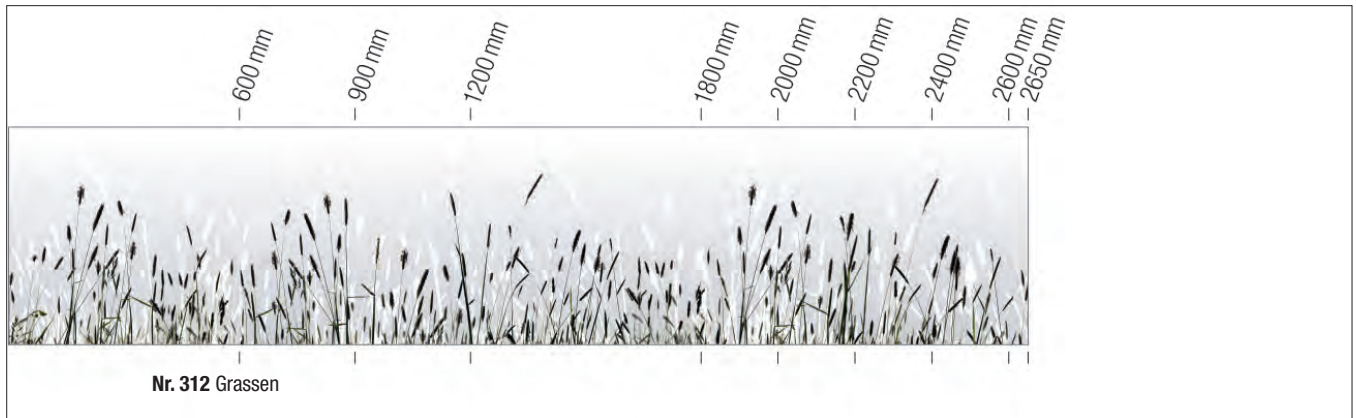
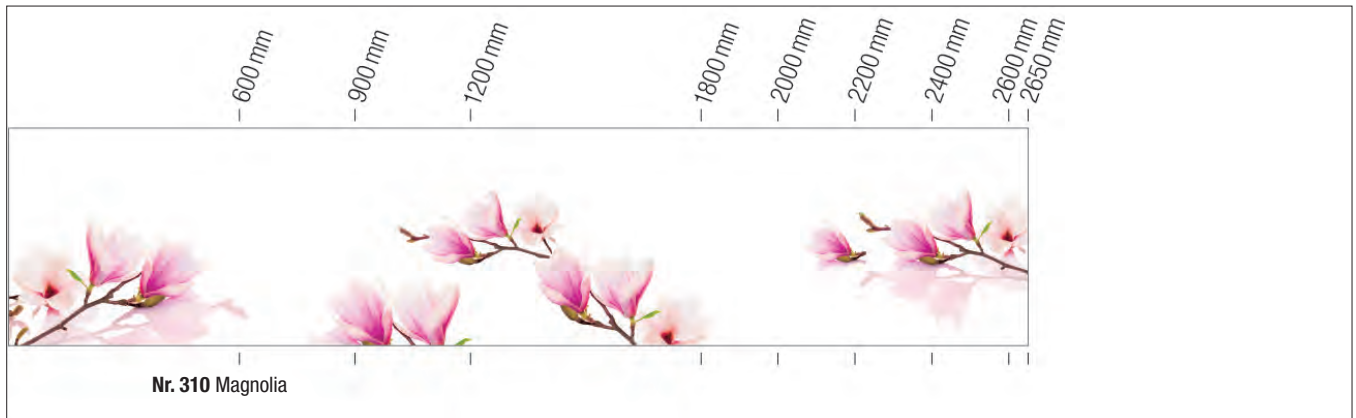
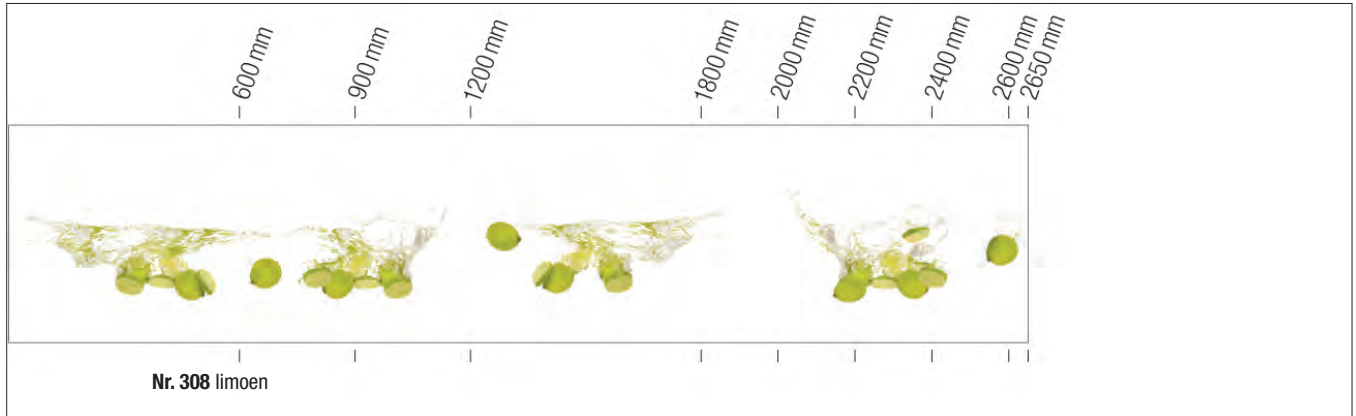

Motief nisachterwand

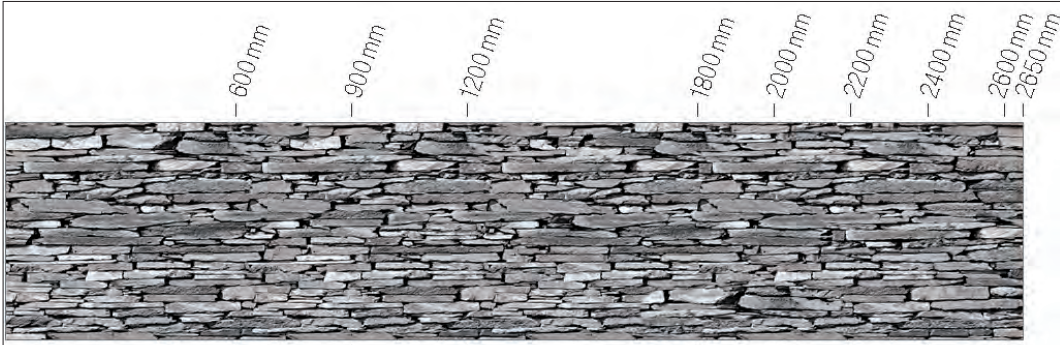

nr. 320 Leistenen muur

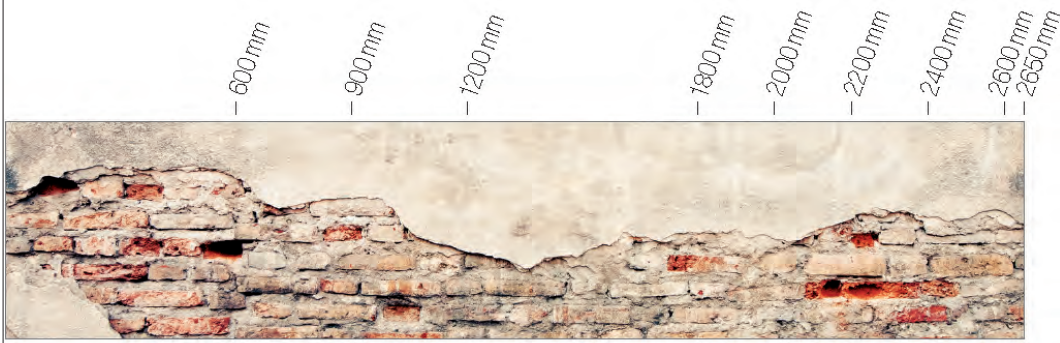

nr. 322 Muur

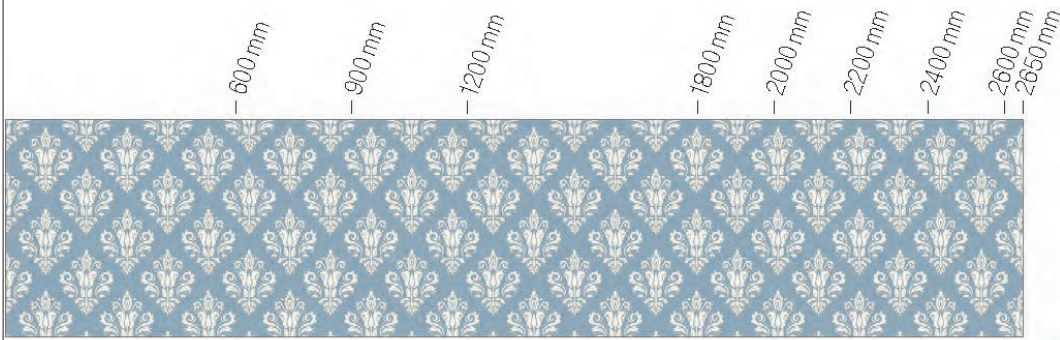

Nr. 327 Ornamenten

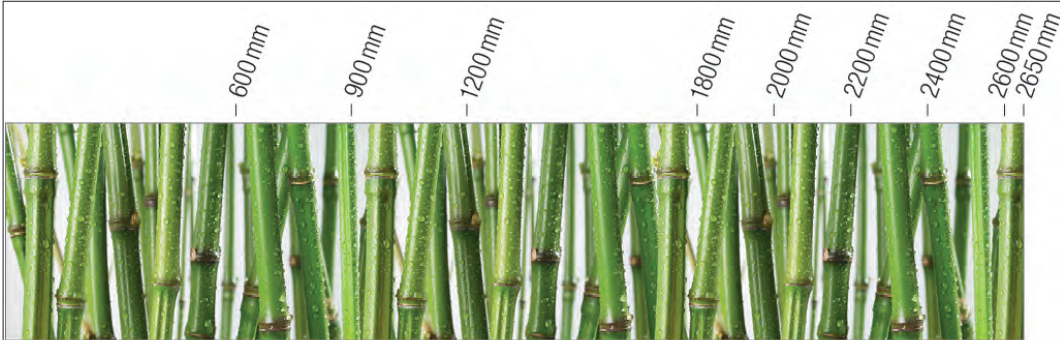

Nr. 329 bamboe

Motief nisachterwand

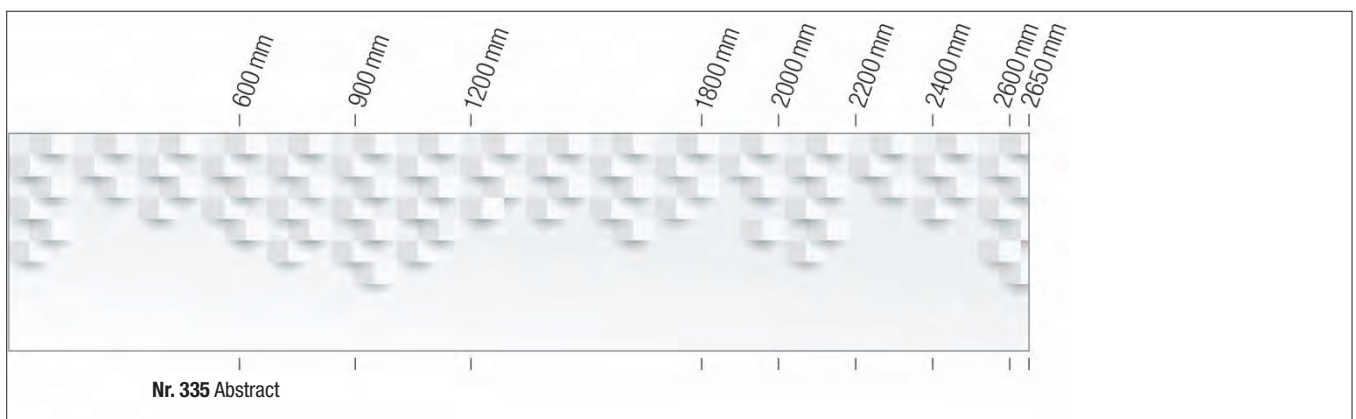
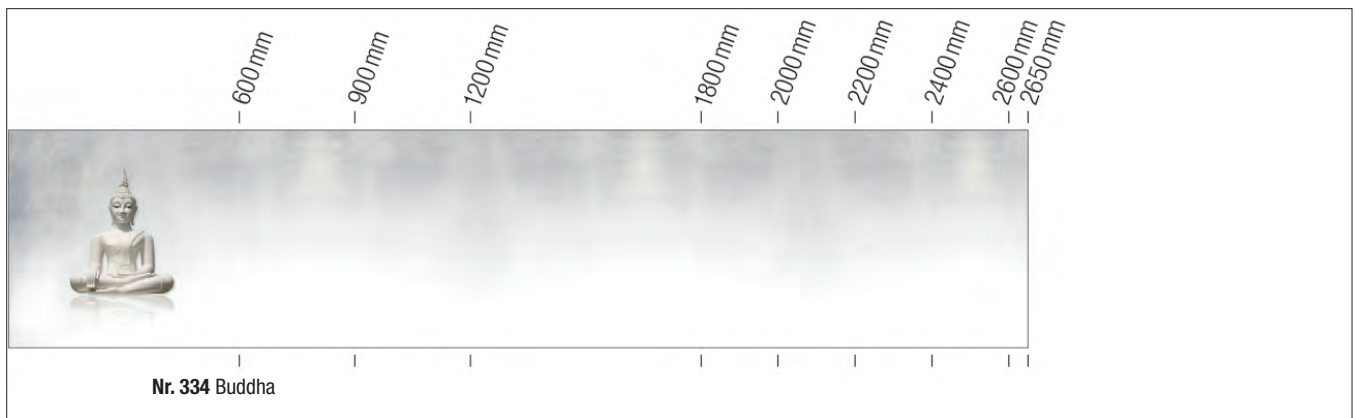
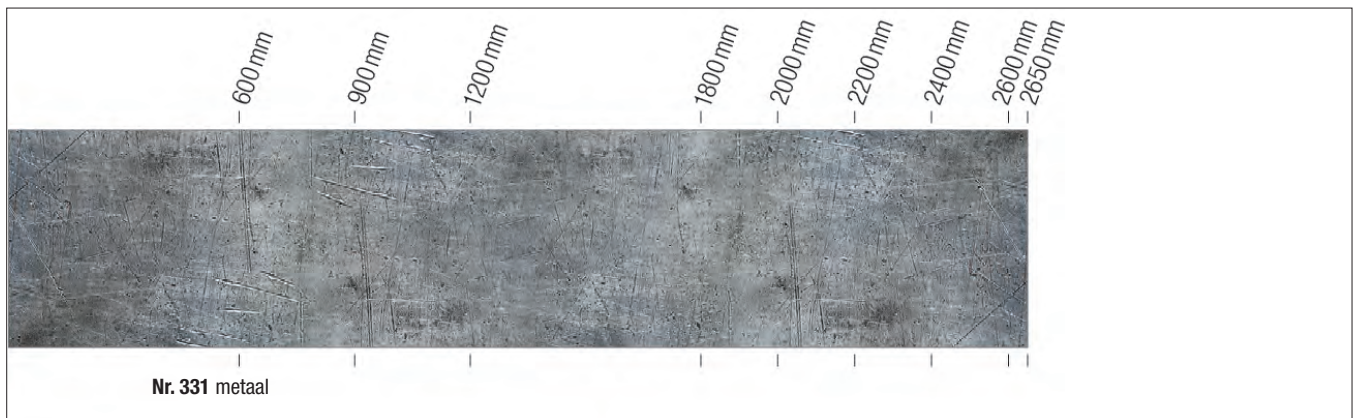
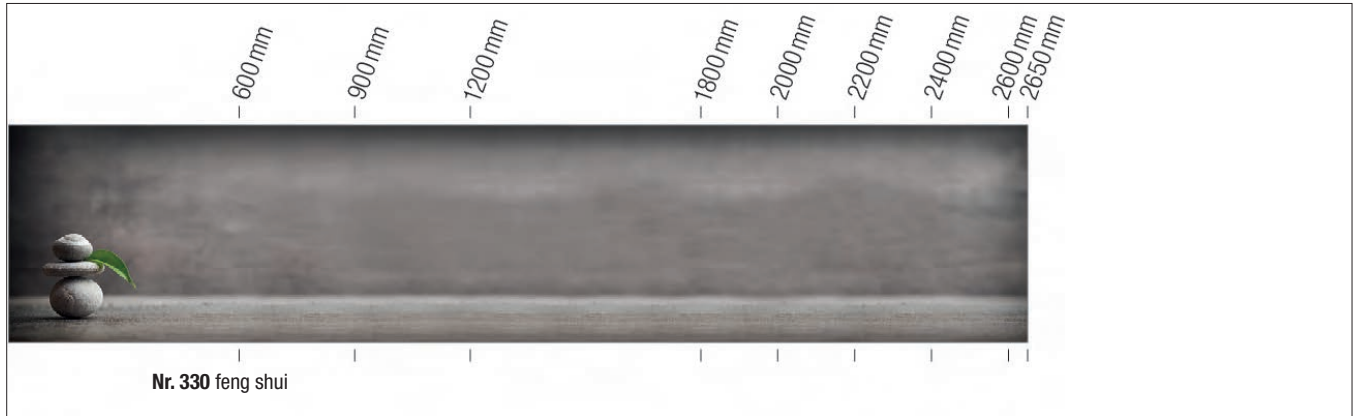

Motief nisachterwand

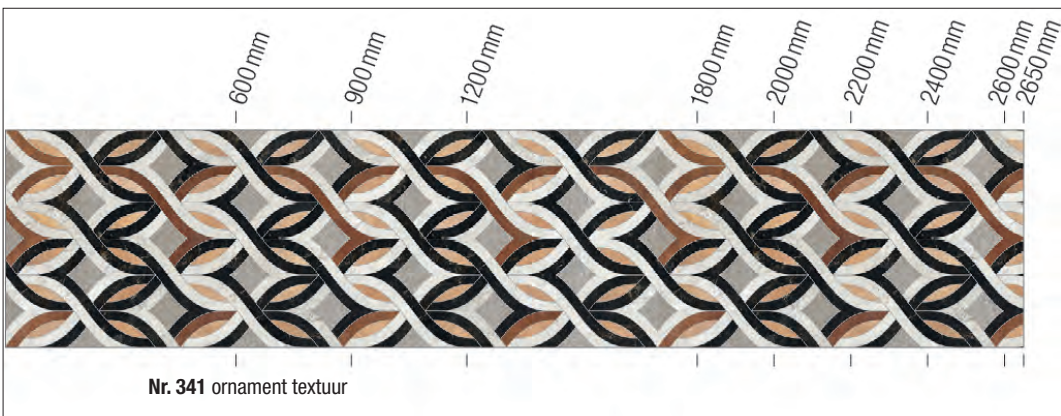
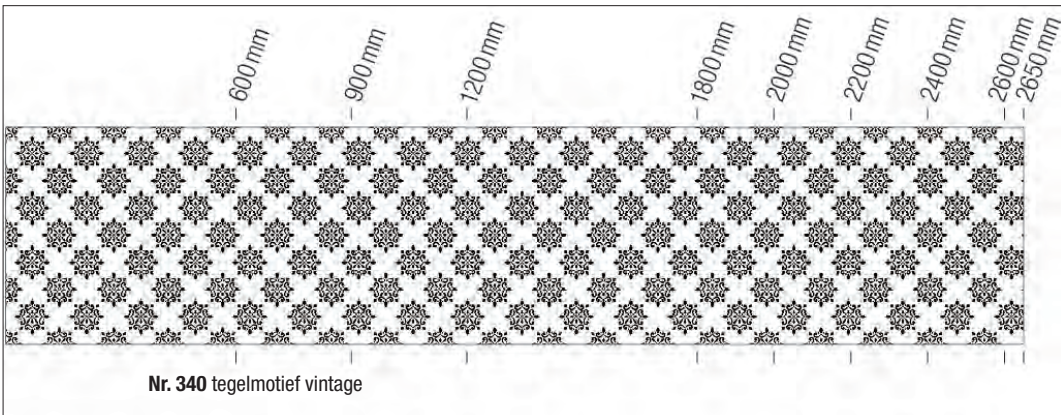
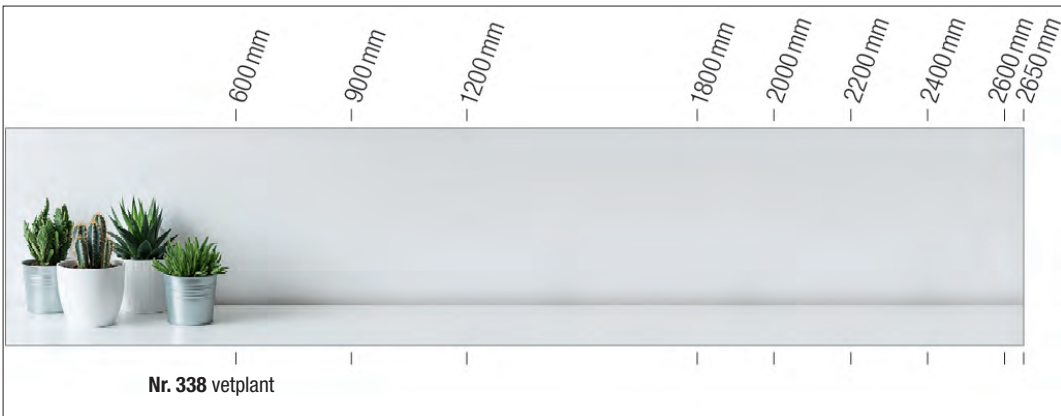



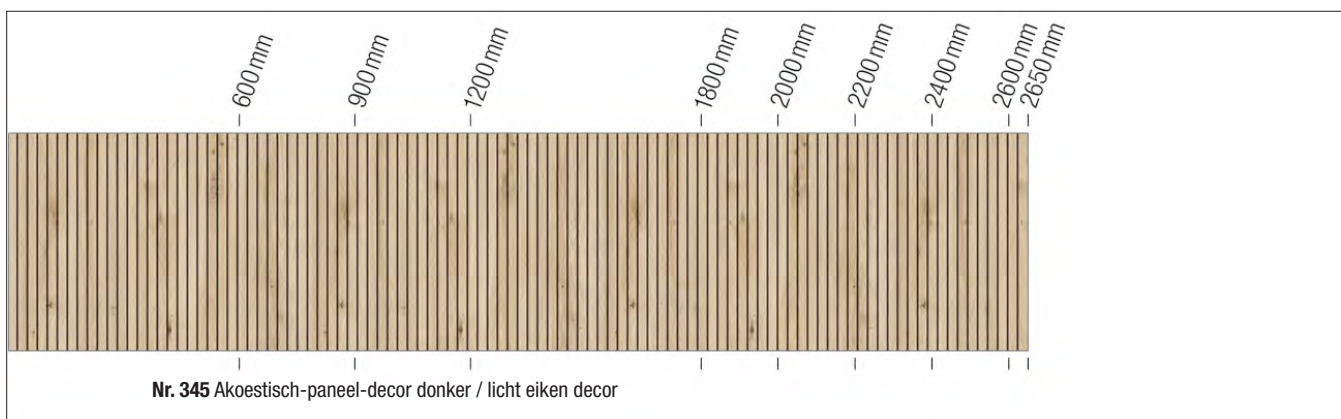
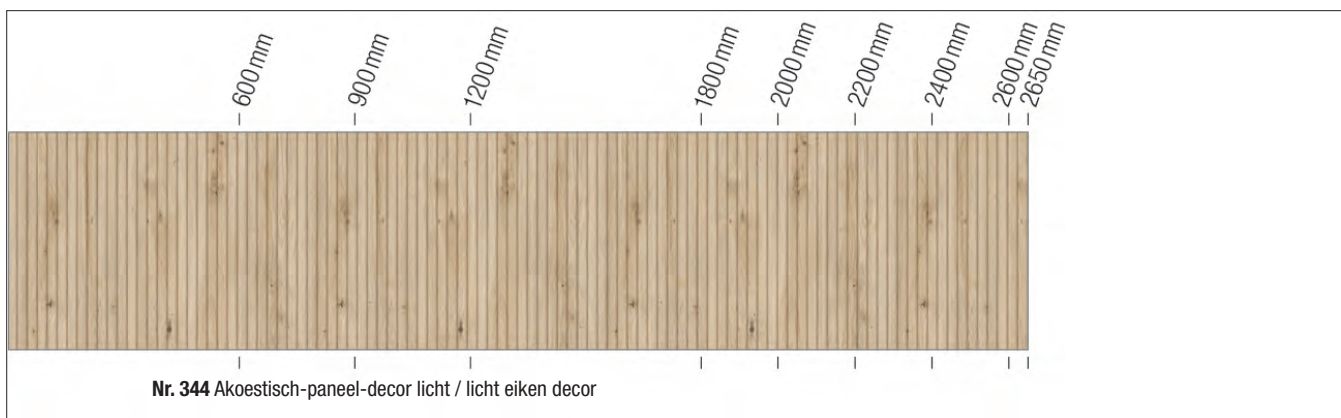
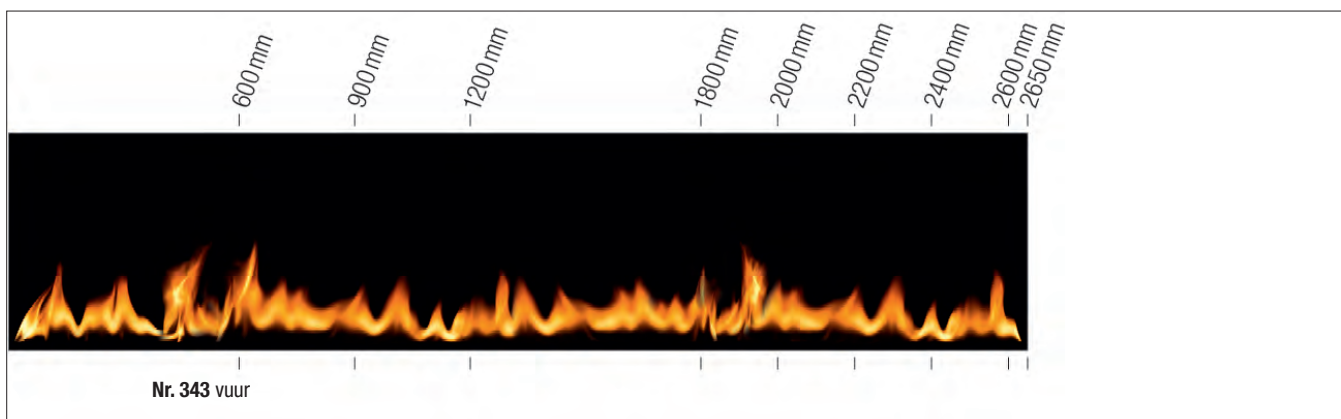
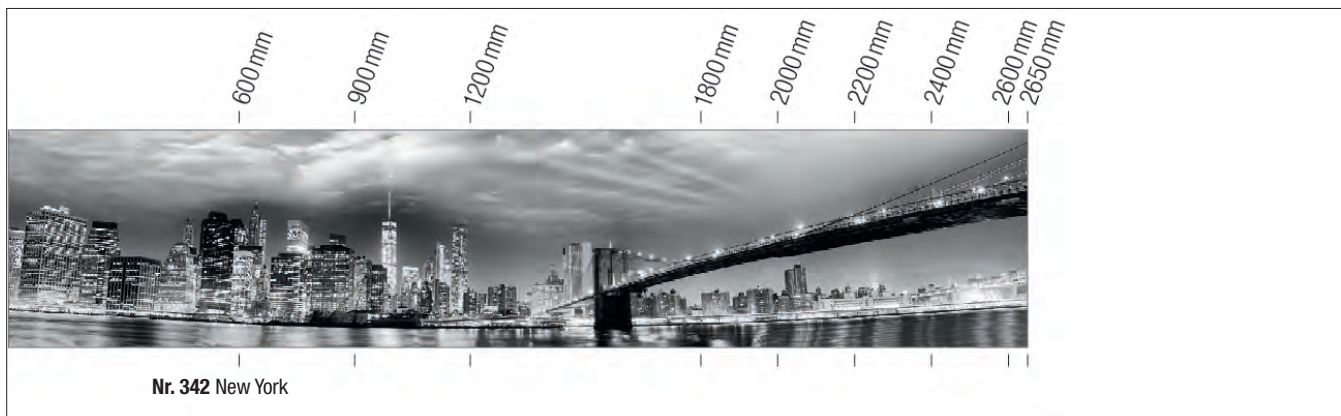









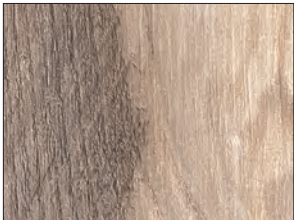
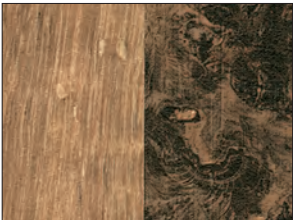

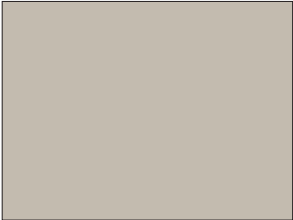
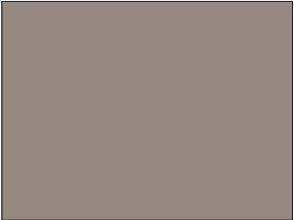

Motief nisachterwand

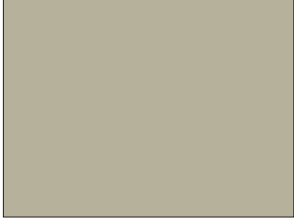

Wangenkleuren 16 mm, 25 mm

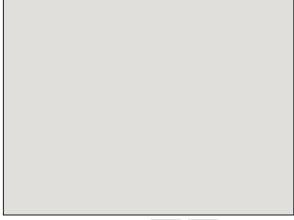
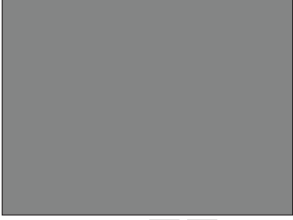
Overzicht

 Nr. 111 licht eiken decor Artikelmodel mat	 Nr. 160 Eiken decor Summerfield Artikelmodel mat	 Nr. 850 Havanna eiken decor Artikelmodel mat	 Nr. 780 Vintage eiken decor Artikelmodel mat
 Nr. 890 Oregon eiken decor Artikelmodel mat	 Nr. 128 Wild West Artikelmodel mat	 Nr. 117 Hunton eiken decor Artikelmodel mat	 Nr. 114 eiken decor zwart Artikelmodel mat
 Nr. 517 wit Artikelmodel mat	 Nr. 750 magnoliawit Artikelmodel mat	 Nr. 840 kieselgrijs Artikelmodel mat	 Nr. 112 cappuccino Artikelmodel mat
 Nr. 133 vulkaanbruin Artikelmodel mat	 Nr. 158 Saliegroen Artikelmodel mat	 Nr. 952 petrol Artikelmodel mat	 Nr. 134 Alby Blue Artikelmodel mat
 Nr. 121 thymian Artikelmodel mat	 Nr. 900 Space Grey Artikelmodel mat	 Nr. 132 leisteengrijs Artikelmodel mat	 Nr. 830 grafiet Artikelmodel mat

Wangenkleuren 16 mm, 25 mm

Overzicht



Nr. 120  
zwart
Artikelmodel mat

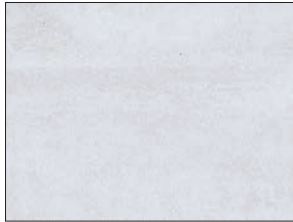

Nr. 683  
Beton decor leisteen lichtgrijs
Artikelmodel mat





Nr. 674  
beton decor naturel
Artikelmodel mat



Nr. 684  
Beton decor leisteen donkergrijs
Artikelmodel mat



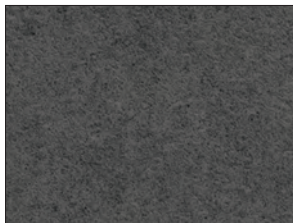

Nr. 148  
Jupiter zand
Artikelmodel mat

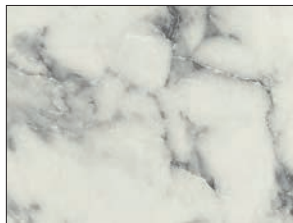

Nr. 648  
lavagrijs steenstructuur
Artikelmodel mat



Nr. 151  
marmer wit
Artikelmodel mat

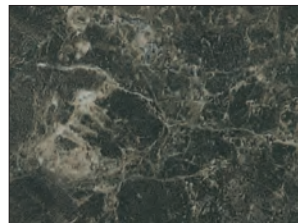

Nr. 147  
marmer groen
Artikelmodel mat

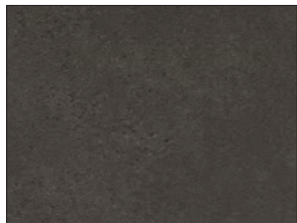

Nr. 166   
Terragrijs
Artikelmodel mat

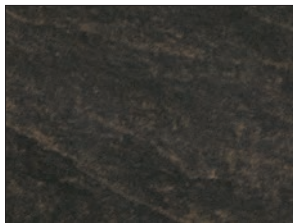

Nr. 149  
leisteestructuur koper
Artikelmodel mat

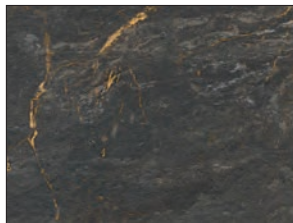

Nr. 165   
Titiaan
Artikelmodel mat



Nr. 685 
Carrara zwart
Artikelmodel mat

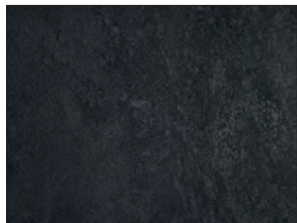

Nr. 146  
leisteestructuur zwart
Artikelmodel mat

Wangenkleuren 16 mm, 25 mm

Overzicht

			
Nr. 167 wit Lak (aan 1 zijde matlak) Artikelmodellen matlak	Nr. 168 magnoliawit Lak (aan 1 zijde matlak) Artikelmodellen matlak	Nr. 169 kiezelgrijs Lak (aan 1 zijde matlak) Artikelmodellen matlak	Nr. 171 cappuccino Lak (aan 1 zijde matlak) Artikelmodel mat
			
Nr. 144 leisteengrijs Lak (aan 1 zijde matlak) Artikelmodellen matlak	Nr. 164 Saliegroen Lak (aan 1 zijde matlak)	Nr. 145 vulkaanbruin Lak (aan 1 zijde matlak) Artikelmodellen matlak	Nr. 172 Space Grey Lak (aan 1 zijde matlak) Artikelmodellen matlak
			
Nr. 157 grafiet Lak (aan 1 zijde matlak) Artikelmodellen matlak	Nr. 156 zwart Lak (aan 1 zijde matlak) Artikelmodellen matlak		

Wangenkleuren 16 mm, 25 mm

Overzicht



Nr. 791
wit hoogglans
Lak
(aan 1 zijde hoogglanslak)
Artikelmodellen hoogglans



Nr. 792
magnoliawit hoogglans
Lak
(aan 1 zijde hoogglanslak)
Artikelmodellen hoogglans



Nr. 937
Hoogglans kiezelgrijs
Lak
(aan 1 zijde hoogglanslak)
Artikelmodellen hoogglans



Nr. 924
rood hoogglans
Lak
(aan 1 zijde hoogglanslak)
Artikelmodellen hoogglans



Nr. 115
Space Grey hoogglans
Lak
(aan 1 zijde hoogglanslak)
Artikelmodellen hoogglans



Nr. 939
Hoogglans grafiet
Lak
(aan 1 zijde hoogglanslak)
Artikelmodellen hoogglans

Werkbladdecors 25 mm, 40 mm

Overzicht

Houd er a.u.b. rekening mee dat bij naden van werkbladen en randen de decors niet doorlopen, maar verschuiven.

De afbeeldingen tonen slechts een deel van het grote totaaldecor. Om reproductietechnische redenen zijn kleur- en structuurverschillen mogelijk t.o.v. de geleverde originelen.



Randuitvoering PLR

Werkblad ca. 40 mm dik, met afgeronde voorkant, beide kopsen kanten met decorrand in dezelfde kleur als het werkblad.



Randuitvoering PLS

Werkblad ca. 25/40 mm dik, met rechte voorkant, beide kopsen kanten met decorrand in dezelfde kleur als het werkblad.



Nr. 111

licht eiken decor

25 mm 40 mm



Nr. 160

Eiken decor Summerfield
Alleen leverbaar in PLS-uitvoering.

25 mm 40 mm NEW

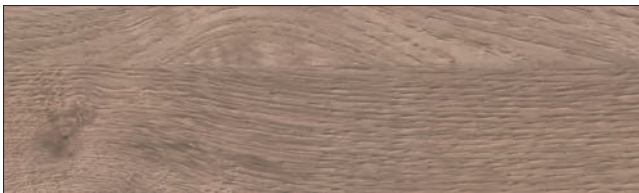

Nr. 673

Havana eiken decor

40 mm



Nr. 653

Vintage eiken decor

40 mm

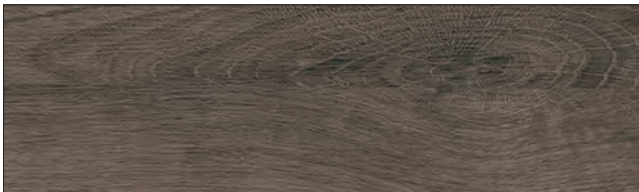

Nr. 688

Oregon eiken decor

40 mm



Nr. 128

Wild West
Groot decoroppervlak met veel kleurverschillen.

40 mm



Nr. 117

Hunton eiken decor
Groot decoroppervlak met veel kleurverschillen.

40 mm

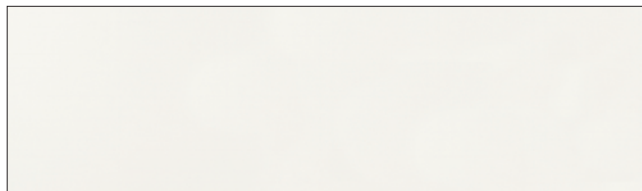

Nr. 619

wit

25 mm 40 mm



Nr. 683

Beton decor leisteen lichtgrijs

25 mm 40 mm

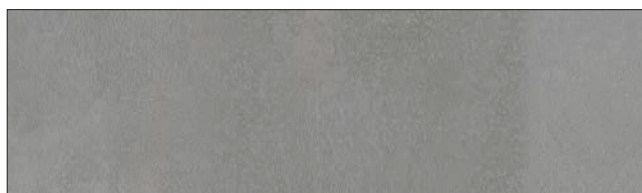

Nr. 674

beton decor naturel

40 mm

Werkbladdecors 25 mm, 40 mm

Overzicht

Houd er a.u.b. rekening mee dat bij naden van werkbladen en randen de decors niet doorlopen, maar verschuiven.

De afbeeldingen tonen slechts een deel van het grote totaaldecor. Om reproductietechnische redenen zijn kleur- en structuurverschillen mogelijk t.o.v. de geleverde originelen.

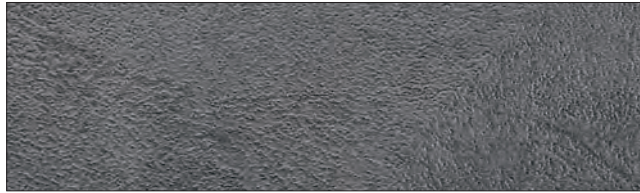

Nr. 684
Beton decor leisteel donkergrijs

25 mm 40 mm



Nr. 148
Jupiter zand
Alleen leverbaar in PLS-uitvoering.

25 mm 40 mm

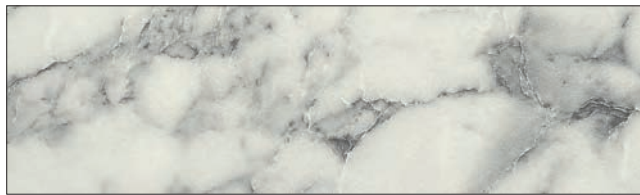

Nr. 151
marmer wit
Alleen leverbaar in PLS-uitvoering.

25 mm 40 mm

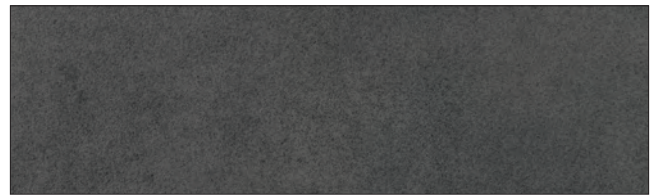

Nr. 648
lavagrijs steenstructuur

25 mm 40 mm

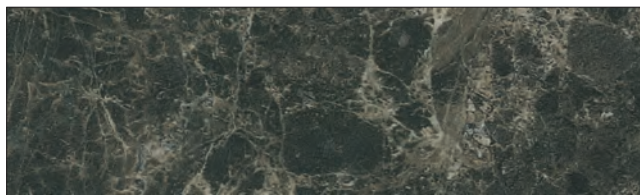

Nr. 147
marmer groen
Groot decoroppervlak met veel kleurverschillen.
Alleen leverbaar in PLS-uitvoering.

25 mm 40 mm

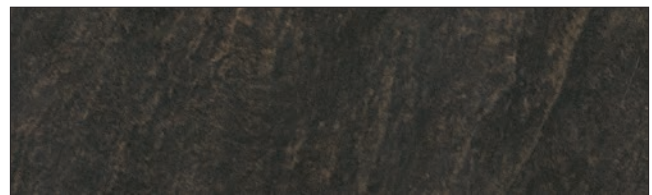

Nr. 149
leisteelstructuur koper
Alleen leverbaar in PLS-uitvoering.

25 mm 40 mm

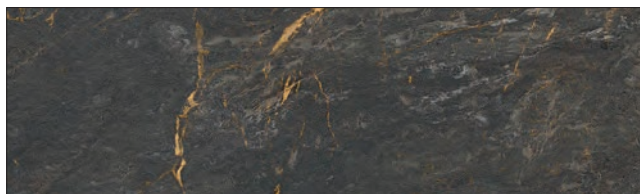

Nr. 165
Titiaan
Alleen leverbaar in PLS-uitvoering. Groot decoroppervlak met veel kleurverschillen.

25 mm 40 mm NEW



Nr. 685
Carrara zwart
Groot decoroppervlak met veel kleurverschillen.

40 mm

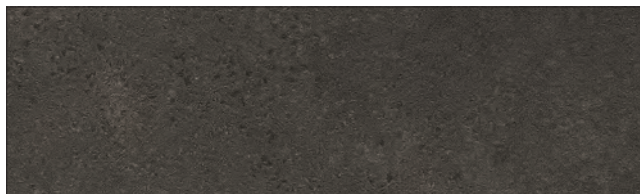

Nr. 166
Terragrijs
Alleen leverbaar in PLS-uitvoering.

25 mm 40 mm NEW

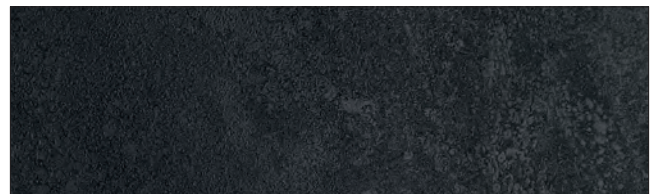

Nr. 146
leisteelstructuur zwart
Alleen leverbaar in PLS-uitvoering.

25 mm 40 mm

Notities

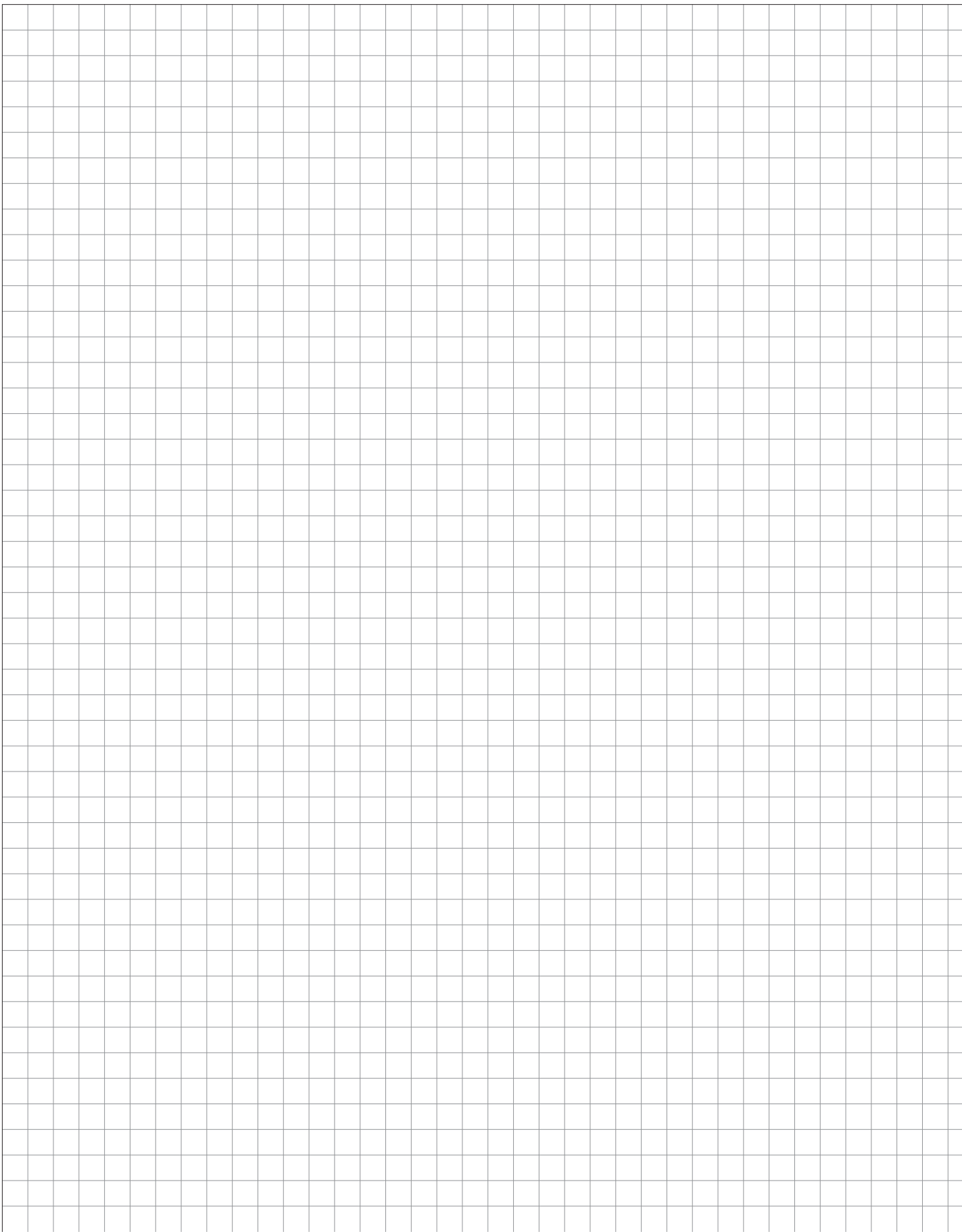







Grepenoverzicht

				
Nr. 715 Metalen knop rvs-decor Overstek naar voren: 40 mm	Nr. 775 Metalen knop zwart Overstek naar voren: 27 mm	Nr. 776 Metalen knop goudkleurig Overstek naar voren: 27 mm	Nr. 629 Metalen beugelgreep rvs-decor Boorafstand: 128 mm Overstek naar voren: 33 mm	Nr. 690 Metalen beugelgreep rvs-decor Boorafstand: 128 mm Overstek naar voren: 35 mm
				
Nr. 695 Metalen beugelgreep rvs-decor Boorafstand: 128 mm Overstek naar voren: 30 mm	Nr. 702 Metalen beugelgreep rvs-decor Boorafstand: 128 mm Overstek naar voren: 41 mm	Nr. 742 Metalen beugelgreep Zilverkleurig antiek Boorafstand: 128 mm Overstek naar voren: 38 mm	Nr. 754 Metalen beugelgreep zwart Boorafstand: 128 mm Overstek naar voren: 40 mm	Nr. 771 Metalen beugelgreep zwart Boorafstand: 128 mm Overstek naar voren: 33 mm
				
Nr. 783 Schelpgreep zwart Boorafstand: 128 mm Overstek naar voren: 20 mm	Nr. 646 Metalen beugelgreep rvs-decor Boorafstand: 160 mm Overstek naar voren: 29 mm	Nr. 705 Metalen beugelgreep rvs-decor Boorafstand: 160 mm Overstek naar voren: 41 mm	Nr. 706 Metalen beugelgreep rvs-decor Boorafstand: 160 mm Overstek naar voren: 32 mm	Nr. 712 Metalen beugelgreep rvs-decor Boorafstand: 160 mm Overstek naar voren: 30 mm
				
Nr. 716 Metalen beugelgreep rvs-decor Boorafstand: 160 mm Overstek naar voren: 34 mm	Nr. 721 Beugelgreep zwart chroomkleurig Boorafstand: 160 mm Overstek naar voren: 28 mm	Nr. 722 Metalen beugelgreep gebruind, geborsteld Boorafstand: 160 mm Overstek naar voren: 22 mm	Nr. 723 Metalen beugelgreep rvs-decor Boorafstand: 160 mm Overstek naar voren: 35 mm	Nr. 727 Metalen beugelgreep zwart chroomkleurig Boorafstand: 160 mm Overstek naar voren: 25 mm
				
Nr. 749 Metalen beugelgreep rvs-decor/zwart Boorafstand: 160 mm Overstek naar voren: 36 mm	Nr. 757 Metalen beugelgreep antiek ijzer decor Boorafstand: 160 mm Overstek naar voren: 28 mm	Nr. 759 Metalen beugelgreep rvs-decor Boorafstand: 160 mm Overstek naar voren: 26 mm	Nr. 761 Metalen beugelgreep koperkleurig Boorafstand: 160 mm Overstek naar voren: 29 mm	Nr. 762 Metalen beugelgreep zwart Boorafstand: 160 mm Overstek naar voren: 28 mm
				
Nr. 763 Metalen beugelgreep Antraciet Boorafstand: 160 mm Overstek naar voren: 28 mm	Nr. 772 Metalen beugelgreep goudkleurig Boorafstand: 160 mm Overstek naar voren: 27 mm	Nr. 778 Metalen beugelgreep zwart Boorafstand: 160 mm Overstek naar voren: 28 mm	Nr. 779 Metalen beugelgreep zwart Boorafstand: 160 mm Overstek naar voren: 34 mm	Nr. 781 Metalen beugelgreep zwart Boorafstand: 160 mm Overstek naar voren: 30 mm

* = meerprijsgreep, ** = meerprijs staafgreep/greeplijst

Grepenoverzicht

				
Nr. 782 Metalen beugelgreep zwart Boorafstand: 160 mm Overstek naar voren: 30 mm	Nr. 784 Metalen beugelgreep zwart Boorafstand: 160 mm Overstek naar voren: 35 mm	Nr. 785 Metalen beugelgreep zwart Boorafstand: 160 mm Overstek naar voren: 26 mm	Nr. 786 Metalen beugelgreep zwart Boorafstand: 160 mm Overstek naar voren: 30 mm	Nr. 672 Metalen beugelgreep rvs-decor Boorafstand: 192 mm Overstek naar voren: 24 mm
				
Nr. 684 Metalen beugelgreep rvs-decor Boorafstand: 192 mm Overstek naar voren: 32 mm				

* = meerprijsgreep, ** = meerprijs staafgreep/greeplijst

Grepenoverzicht

Meerprijsgrepen



Nr. 680
Staafgreep rvs-decor
Overstek naar voren: 33 mm

**



Nr. 820
Staafgreep zwart
Overstek naar voren: 33 mm

**



Nr. 700
Staafgreep rvs-decor
Overstek naar voren: 39 mm

**

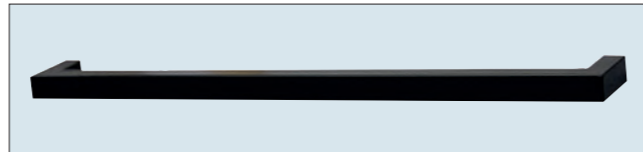

Nr. 810
Staafgreep zwart
Overstek naar voren: 39 mm

**

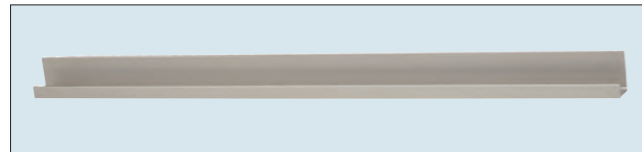

Nr. 760
Greeplijst rvs-decor
Pas vanaf een frontdikte van 19 mm mogelijk!

**



Nr. 800
Greeplijst zwart
Pas vanaf een frontdikte van 19 mm mogelijk!

**

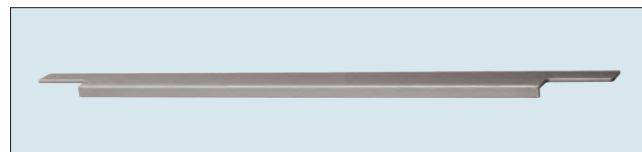

Nr. 740
Greeplijst rvs-decor
Overstek naar voren: 21 mm
Voor 16/19 mm fronten mogelijk!

**

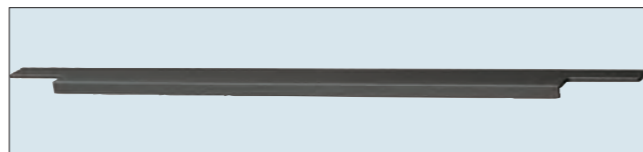

Nr. 780
Greeplijst Antraciet
Overstek naar voren: 21 mm
Voor 16/19 mm fronten mogelijk!

**

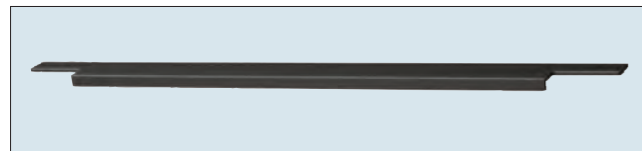

Nr. 790
Greeplijst zwart
Overstek naar voren: 21 mm
Voor 16/19 mm fronten mogelijk!

**

Grepenoverzicht

Meerprijsgrepen



Nr. 960
Assortiment C Greepschaal rvs-decor



Nr. 980
Assortiment C Greepschaal wit



Nr. 970
Assortiment C Greepschaal zwart



Nr. 990
Assortiment C Greepschaal koperkleurig

2. Onderkasten

Legende artikelsymbolen
Overzichtspagina van de meest opgenomen onderkasten
Onderkasten
Kookplaatkasten/spoelkasten
MAXI-onderkasten 867 mm
Interieurinrichting onderkast / afvalsystemen



Legende artikelsymbolen



Breedte-inkorting

Zie voor toeslagen en informatie in register 9. Vormgevingselementen, speciale thema's, subregister Toeslagen/overige

Inkorting van de kasten tot de volgende verkrijgbare kleinere kastbreedte.
Voorbeeld: kastbreedte 600 mm = inkorting tot 501 mm

Inkorting alleen mogelijk bij programma's met beklede randen die gezaagd kunnen worden.

Mogelijke programma's:
IP 1200, IP 2200, IP 3150, IP 4050

Inkorting breedte mogelijk bij beugelgrepen en knoppen.

Van de lengte afhankelijke greepuitvoeringen (staafgrepen, greeplijsten) zijn niet mogelijk bij inkorting van de breedte!



Inkorting van de diepte

Zie voor toeslagen en informatie in register 9. Vormgevingselementen, speciale thema's, subregister Toeslagen/overige



Inkorting van de breedte en diepte

Combinaties van beide varianten

Zie voor toeslagen en informatie in register 9. Vormgevingselementen, speciale thema's, subregister Toeslagen/overige



Onderkast met 326 mm korpusdiepte

Plintvoeten worden los meegeleverd.

Bij kasten met lade/uittrekelement:

- lade-/uittrekelementdiepte 270 mm
- kasten altijd met Servosoft



Onderkast met 460 mm korpusdiepte

Bij kasten met lade/uittrekelement:

- lade-/uittrekelementdiepte 400 mm
- kasten altijd met Servosoft

Informatie over maatwerk





Let bij kasten op mogelijk maatwerk.

De volgende individualisatie is mogelijk:

- Inkorting van de breedte
- Inkorting van de diepte
- Diepere kastzijde

Informatie hierover vindt u in register 9 Vormgevingselementen, speciale thema's, subregister Toeslagen/overige

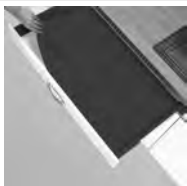
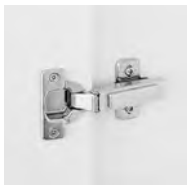
Uitvoeringsvarianten

	<p>Laden/uittrekelementen standaarduitvoering TANDEMBOX plus</p> <p>Kleur zilvergrijs Variant: 506 = volledig uittrekbaar element met Servosoft (rekening houden met meerprijs!)</p>
	<p>Laden/uittrekelementen Professional (meerprijs) TANDEMBOX antaro</p> <p>Kleur antraciet Volledig uittrekbaar element met Servosoft Variant: 508 = Professional volledig uittrekbaar element met Servosoft</p>
	<p>Laden/uittrekelementen Professional met glazen zijkant (meerprijs) TANDEMBOX antaro</p> <p>Kleur antraciet Volledig uittrekbaar element met Servosoft Varianten: 510 = Professional met Servosoft en helder glas 512 = Professional met Servosoft en melkglas</p>
	<p>Antislipmatten (meerprijs per kast)</p> <p>Alle laden / uittrekelementen van een order worden uitgerust met de mogelijke antislipmatten</p> <p>Lade/uittrekelement uitrusting: Varianten: 99 = zonder antislipmat 106 = antislipmat in zilvergrijs 108 = antislipmat in antraciet</p>
	<p>Clipscharnier standaarduitvoering</p> <p>Variant 414</p> <p>in combinatie met hoogwaardige klephouder</p>
	<p>Deurdemping Top Motion (meerprijs)</p> <p>Variant 418</p> <p>Geïntegreerde deurdemping CLIP top BLUMOTION van Blum in combinatie met hoogwaardige klephouder</p>
	<p>Deurdemping Top Motion (meerprijs)</p> <p>Variant 428</p> <p>Geïntegreerde deurdemping CLIP top BLUMOTION van Blum in combinatie met klephouder AVENTOS HKS van Blum</p>

Overzichtspagina van de meest opgenomen onderkasten

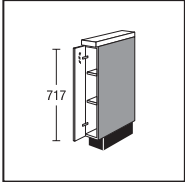
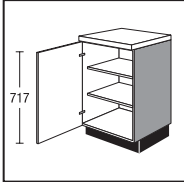
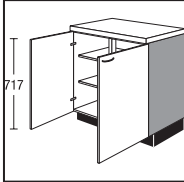
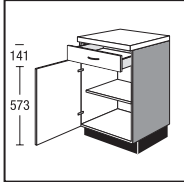
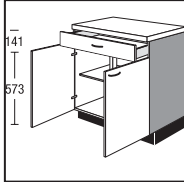
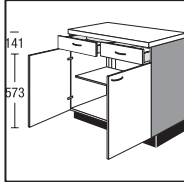
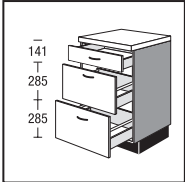
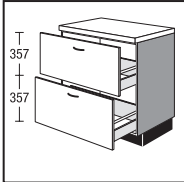
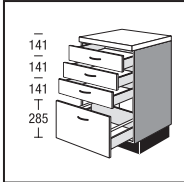
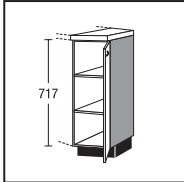
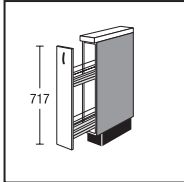
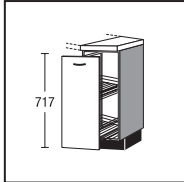
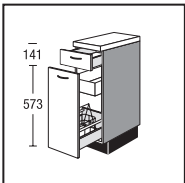
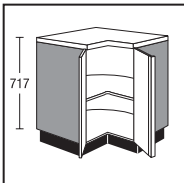
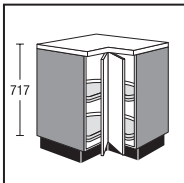
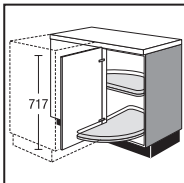
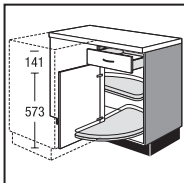
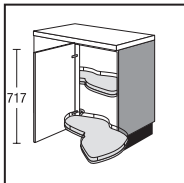
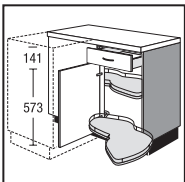
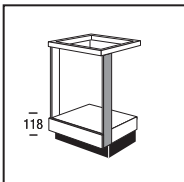
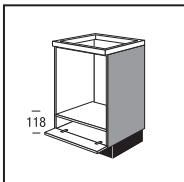
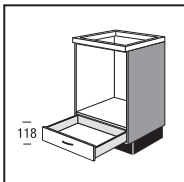
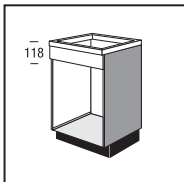
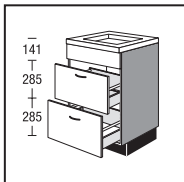
					
U15	U30 U40 U45 U50 U60	U80 U90 U100 U120	US30 US40 US45 US50 US60	US803 US903 US1003	US80 US90 US100 US120
					
US2A30 US2A40 US2A45 US2A50 US2A60 US2A80 US2A90 US2A100 US2A120	U2A30 U2A40 U2A45 U2A50 U2A60 U2A80 U2A90 U2A100 U2A120	U3SA30 U3SA40 U3SA45 U3SA50 U3SA60 U3SA80 U3SA90 U3SA100	UV25	UA15	UVA25
					
USA30ISF	UE80 UE90	UE80K UE90K	UE115K	UES115K	UE115LMP
					
UES115LMP	UHB	UHK	UHS	UHB601	KIB2A45 KIB2A50 KIB2A60 KIB2A80 KIB2A90 KIB2A100 KIB2A120

Overzichtspagina van de meest opgenomen onderkasten

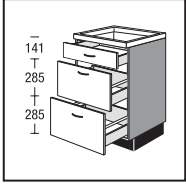

KIS2A30
KIS2A40
KIS2A45
KIS2A50
KIS2A60
KIS2A80
KIS2A90
KIS2A100
KIS2A120

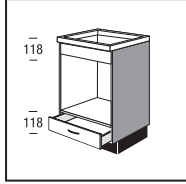

UMBS

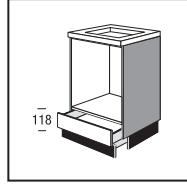

UHSW

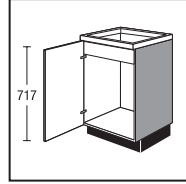

SP45
SP50
SP60

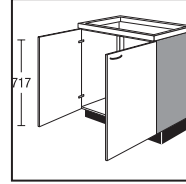

SP80
SP90
SP100
SP120

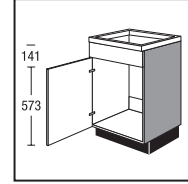

SPB40
SPB45
SPB50
SPB60

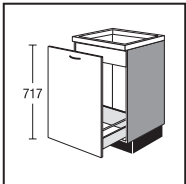

SPA45
SPA50
SPA60

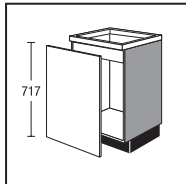

SP45T
SP50T
SP60T

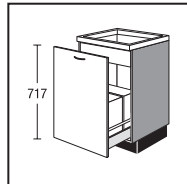

SPA50M
SPA60M

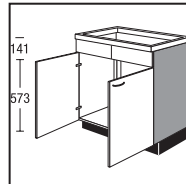

SPB80
SPB90
SPB100
SPB120

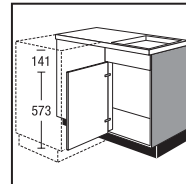

SPEB105

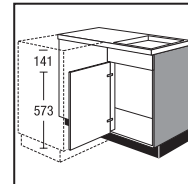

SPEB115

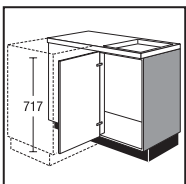

SPE105RW

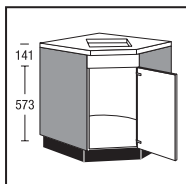

SPEBD90

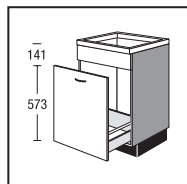

SPBA45
SPBA50
SPBA60

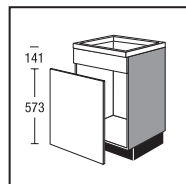

SPB45T
SPB50T
SPB60T

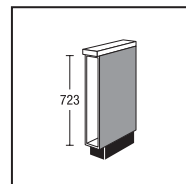

UR15

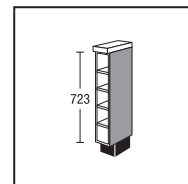

UR1533F

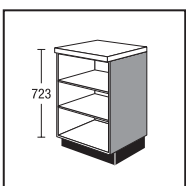

URV

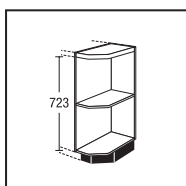

URA25S

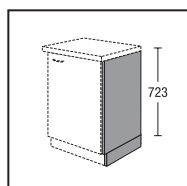

ST3
ST31

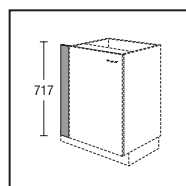

UPK10
UPK20
UPK30

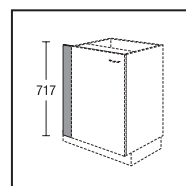

UPF10
UPF20

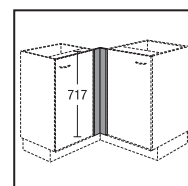

UPEF76V

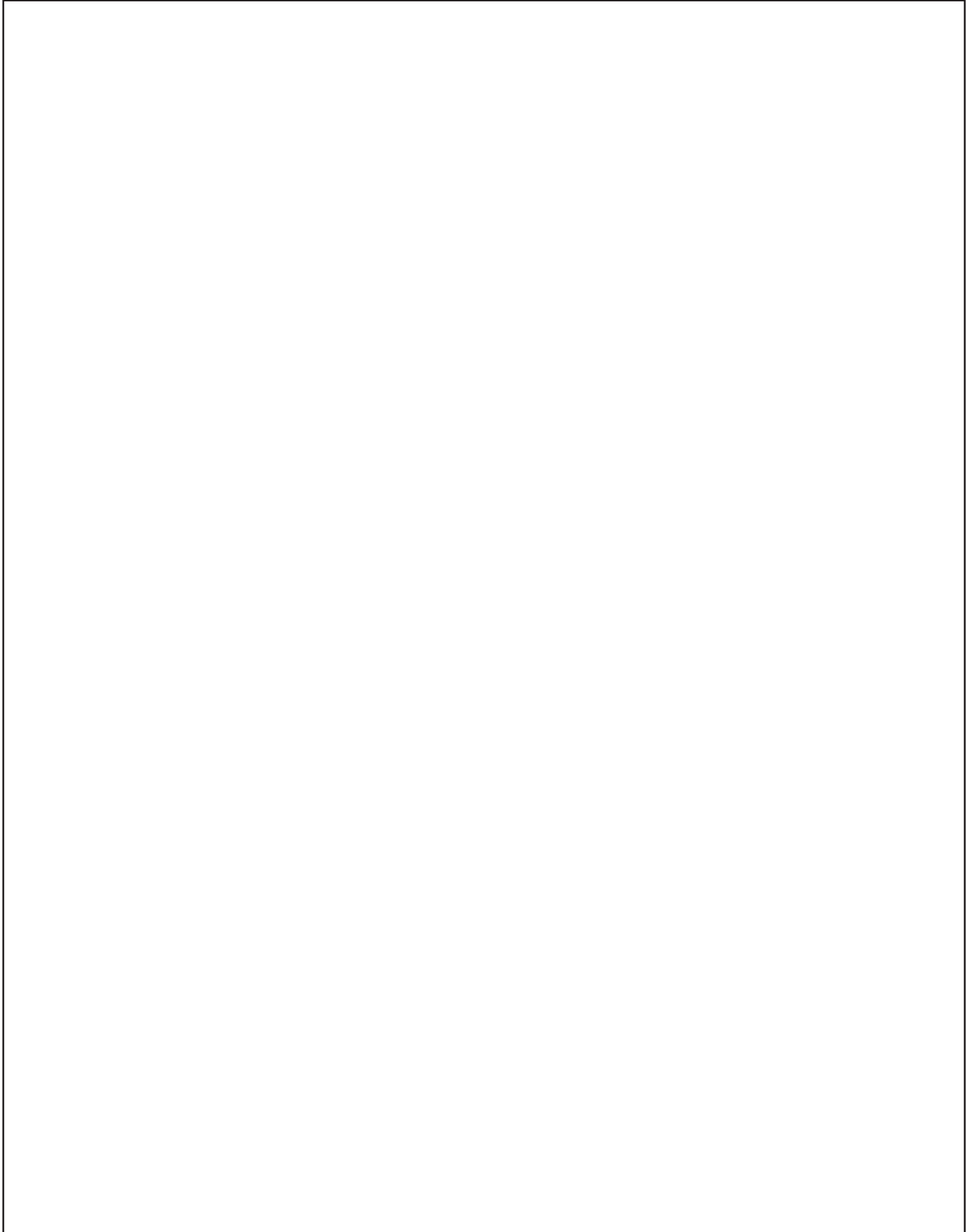

Onderkasten



Onderkastmodules

147 / 291 / 363 / 435 mm hoog

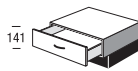
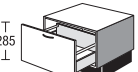
Kast zonder plint en zonder bovenblad, korpusdiepte 560 mm

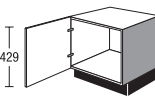
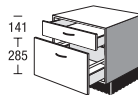
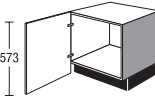
			Breedte		Prijsgroep							Servosoft	Pro Servosoft	ProServodias	Deurdemping Top Motion	Deurdemping Top Motion Plus	
					1	2	3	4	5	6	7						
	Onderkastmodule 1 lade	US	60	14	63	68	74	80	97	104	114	5	8	8	-	-	
	Onderkastmodule 1 uittrekelement	UA	30	29	55	62	68	74	91	98	107	5	8	16	-	-	
		UA	40	29	58	63	69	75	92	99	108	5	8	16	-	-	
		UA	45	29	61	66	72	79	95	102	112	5	8	16	-	-	
		UA	50	29	62	67	73	80	96	103	113	5	8	16	-	-	
		UA	60	29	66	71	77	84	102	109	119	5	8	16	-	-	
		UA	80	29	78	85	92	101	121	130	142	8	11	19	-	-	
		UA	90	29	81	88	96	105	126	135	147	8	11	19	-	-	
		NEW UA	100	29	90	98	107	117	140	150	164	8	11	19	-	-	
	Onderkastmodule 1 uittrekelement	UA	50	36	72	78	84	91	111	119	130	5	8	16	-	-	
		UA	60	36	75	81	88	95	116	124	135	5	8	16	-	-	
		UA	80	36	87	95	103	113	135	145	158	8	11	19	-	-	
		UA	90	36	90	98	107	117	140	150	163	8	11	19	-	-	
		UA	100	36	99	108	118	129	154	165	180	8	11	19	-	-	
		NEW UA	120	36	114	124	136	149	177	190	207	8	11	19	-	-	
	Onderkast 1 deur <i>Inkorting breedte tot 300 mm mogelijk</i>	U	60	43	76	82	87	92	104	106	112	-	-	-	4	4	
	Onderkastmodule 1 lade 1 uittrekelement	USA	30	43	88	98	108	118	144	155	169	10	16	24	-	-	
		USA	40	43	89	96	106	115	140	150	163	10	16	24	-	-	
		USA	45	43	95	103	113	123	149	160	174	10	16	24	-	-	
		USA	50	43	96	104	114	124	150	161	175	10	16	24	-	-	
		USA	60	43	98	106	116	126	152	163	177	10	16	24	-	-	
		USA	80	43	122	131	143	156	188	202	220	10	16	24	-	-	
		USA	90	43	127	137	149	163	197	211	229	10	16	24	-	-	
		USA	100	43	137	148	161	176	213	228	247	13	19	27	-	-	
	Onderkast 1 draaideur, tot op de bodem 2 verstelbare legplanken <i>De combinatie met grepen nr. 680, 700, 810 en 820 is niet mogelijk.</i> <i>Alleen voor plinthoogte 155 mm leverbaar.</i>	NEW U	60	43	FV	78	84	89	94	107	109	115	-	-	-	4	4

Voor ruimtedelervarianten moet een kantelbeveiliging worden gemonteerd. Deze wordt automatisch meegeleverd.

2.05

Onderkasten

Korpushoogte 723 mm

Kast zonder plint en zonder bovenblad, korpusdiepte 560 mm

			Breedte	Prijsgroep							Servosoft	Pro Servosoft	ProServoGlas	Deurdemping Top Motion	Deurdemping Top Motion Plus	
				1	2	3	4	5	6	7						
	Onderkast	☑	U	15												
	1 deur 2 verstelbare legplanken <i>greepmontage alleen verticaal</i>															
	Onderkast	☑	U	30												
	1 deur 2 verstelbare legplanken															
		☑	U	40												
		☑	U	45												
		☑	U	50												
		☑	U	60												
		460	U	30	72	46										
		460	U	40	72	46										
		460	U	45	72	46										
		460	U	50	72	46										
		460	U	60	72	46										
		326	U	30	72	33										
		326	U	40	72	33										
		Onderkast	☑	U	30	MS										
1 deur (gekoppeld) 2 verstelbare legplanken																
		☑	U	40	MS											
		☑	U	45	MS											
		☑	U	50	MS											
		☑	U	60	MS											
		☑	U	60	MS											
		☑	U	60	MS											
		☑	U	60	MS											
		☑	U	60	MS											
	Onderkast	☑	U	80												
	2 deuren 2 verstelbare legplanken															
		☑	U	90												
		☑	U	100												
		☑	U	120												
		☑	U	120												
		☑	U	120												
		☑	U	120												
	Onderkast	☑	US	30												
	1 lade 1 deur 1 verstelbare legplank															
		☑	US	40												
		☑	US	45												
		☑	US	50												
		☑	US	60												
		460	US	30	72	46										
		460	US	40	72	46										
		460	US	45	72	46										
		460	US	50	72	46										
		460	US	60	72	46										
		326	US	30	72	33										
	326	US	40	72	33											
	326	US	45	72	33											
	326	US	50	72	33											
	326	US	60	72	33											

2.06 Voor ruimtedelervarianten moet een kantelbeveiliging worden gemonteerd. Deze wordt automatisch meegeleverd.

Onderkasten

Korpushoogte 723 mm

Kast zonder plint en zonder bovenblad, korpusdiepte 560 mm

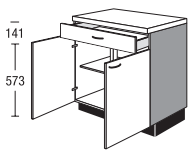
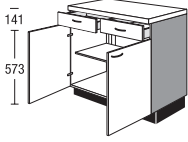
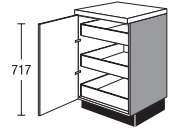
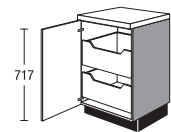
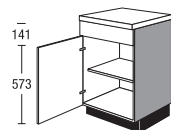
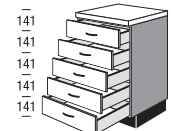
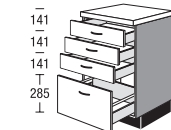
			Breedte		Prijsgroep							Servosoft	Pro Servosoft	ProServodias	Deurdemping Top Motion	Deurdemping Top Motion Plus
					1	2	3	4	5	6	7					
 <p>Onderkast 1 lade 2 deuren 1 verstelbare legplank</p>	<input checked="" type="checkbox"/>	US	80	3	108	117	126	135	159	174	193	5	8	8	8	8
	<input checked="" type="checkbox"/>	US	90	3	110	119	128	137	161	176	196	5	8	8	8	8
	<input checked="" type="checkbox"/>	US	100	3	116	124	133	143	168	183	203	5	8	8	8	8
 <p>Onderkast 2 laden 2 deuren 1 verstelbare legplank</p>		US	80		109	118	127	136	160	175	194	10	16	16	8	8
		US	90		111	120	129	138	162	177	197	10	16	16	8	8
		US	100		117	125	134	144	169	184	204	10	16	16	8	8
		US	120		146	154	163	173	198	213	234	10	16	16	8	8
 <p>Onderkast met binnenladen 1 deur 3 binnenladen <i>De openingshoek van de draaideuren moet min. 90° zijn (houd rekening met de greepafstand).</i></p>	<input checked="" type="checkbox"/>	U	30	IS	104	112	118	125	136	141	151	15	24	24	4	4
	<input checked="" type="checkbox"/>	U	40	IS	112	121	127	134	147	152	164	15	24	24	4	4
	<input checked="" type="checkbox"/>	U	45	IS	113	122	128	135	148	153	165	15	24	24	4	4
	<input checked="" type="checkbox"/>	U	50	IS	116	125	132	139	151	157	168	15	24	24	4	4
	<input checked="" type="checkbox"/>	U	60	IS	124	135	142	150	164	171	182	15	24	24	4	4
 <p>Onderkast met binnenuittrekelementen 1 deur 2 binnenuittrekelementen <i>De openingshoek van de draaideuren moet min. 90° zijn (houd rekening met de greepafstand).</i></p>	<input checked="" type="checkbox"/>	U	30	IA	88	95	101	108	119	130	145	10	16	32	4	4
	<input checked="" type="checkbox"/>	U	40	IA	94	102	109	117	133	142	153	10	16	32	4	4
	<input checked="" type="checkbox"/>	U	45	IA	95	103	110	118	134	144	155	10	16	32	4	4
	<input checked="" type="checkbox"/>	U	50	IA	100	110	117	125	142	153	165	10	16	32	4	4
	<input checked="" type="checkbox"/>	U	60	IA	106	116	124	132	152	155	164	10	16	32	4	4
 <p>Onderkast voor aanzettafel 1 vast gemonteerd frontpaneel voor montage van het tafelblad 1 deur 1 verstelbare legplank</p>	<input checked="" type="checkbox"/>	UB	30		58	61	66	70	79	88	99	-	-	-	4	4
	<input checked="" type="checkbox"/>	UB	40		60	65	70	75	87	94	103	-	-	-	4	4
	<input checked="" type="checkbox"/>	UB	45		61	67	73	77	90	97	106	-	-	-	4	4
	<input checked="" type="checkbox"/>	UB	50		64	70	76	80	92	98	107	-	-	-	4	4
	<input checked="" type="checkbox"/>	UB	60		71	77	83	89	105	110	119	-	-	-	4	4
 <p>Onderkast 5 laden</p>	<input checked="" type="checkbox"/>	U5S	40		108	116	121	126	153	165	181	25	40	40	-	-
	<input checked="" type="checkbox"/>	U5S	45		109	119	127	136	156	169	186	25	40	40	-	-
	<input checked="" type="checkbox"/>	U5S	50		110	122	130	139	159	172	190	25	40	40	-	-
	<input checked="" type="checkbox"/>	U5S	60		115	127	137	147	171	184	201	25	40	40	-	-
 <p>Onderkast 3 laden 1 uittrekelement</p>	<input checked="" type="checkbox"/>	U3SA	30		101	107	115	124	144	156	171	20	32	40	-	-
	<input checked="" type="checkbox"/>	U3SA	40		103	110	119	128	151	161	175	20	32	40	-	-
	<input checked="" type="checkbox"/>	U3SA	45		105	112	121	130	154	164	178	20	32	40	-	-
	<input checked="" type="checkbox"/>	U3SA	50		106	115	124	133	157	168	182	20	32	40	-	-
	<input checked="" type="checkbox"/>	U3SA	60		110	122	132	142	168	179	194	20	32	40	-	-
	<input checked="" type="checkbox"/>	U3SA	80		169	187	203	218	258	275	298	32	44	52	-	-
	<input checked="" type="checkbox"/>	U3SA	90		178	197	214	230	272	290	314	32	44	52	-	-
	<input checked="" type="checkbox"/>	U3SA	100		186	206	223	240	284	303	328	32	44	52	-	-

Voor ruimtedelervarianten moet een kantelbeveiliging worden gemonteerd. Deze wordt automatisch meegeleverd.

Onderkasten

Korpushoogte 723 mm

Kast zonder plint en zonder bovenblad, korpusdiepte 560 mm

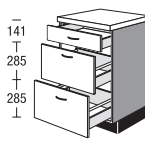
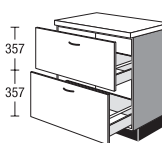
			Breedte	Prijsgroep							Servosoft	Pro Servosoft	ProServodias	Deurdemping Top Motion	Deurdemping Top Motion Plus			
				1	2	3	4	5	6	7								
 <p>Onderkast 1 lade 2 uittrekelementen</p>	<input checked="" type="checkbox"/>	US2A	30		98	106	113	121	135	146	161	15	24	40	-	-		
	<input checked="" type="checkbox"/>	US2A	40		101	108	114	122	136	146	161	15	24	40	-	-		
	<input checked="" type="checkbox"/>	US2A	45		105	112	119	127	141	152	167	15	24	40	-	-		
	<input checked="" type="checkbox"/>	US2A	50		106	115	122	130	146	156	170	15	24	40	-	-		
	<input checked="" type="checkbox"/>	US2A	60		111	123	129	136	157	169	186	15	24	40	-	-		
	<input checked="" type="checkbox"/>	US2A	80		154	165	174	183	207	223	244	21	30	46	-	-		
	<input checked="" type="checkbox"/>	US2A	90		156	167	176	185	209	225	246	21	30	46	-	-		
	<input checked="" type="checkbox"/>	US2A	100		170	182	192	202	228	245	268	21	30	46	-	-		
	<input checked="" type="checkbox"/>	US2A	120		209	224	236	248	280	301	329	21	30	46	-	-		
	als vorige, echter met Servosoft / Pro Servosoft	<input checked="" type="checkbox"/>	US2A	30	72	46	123	131	138	146	160	171	187	15	24	40	-	-
		<input checked="" type="checkbox"/>	US2A	40	72	46	126	133	139	147	161	171	187	15	24	40	-	-
		<input checked="" type="checkbox"/>	US2A	45	72	46	130	137	144	152	166	177	193	15	24	40	-	-
		<input checked="" type="checkbox"/>	US2A	50	72	46	131	140	147	155	171	181	196	15	24	40	-	-
		<input checked="" type="checkbox"/>	US2A	60	72	46	136	148	154	161	182	194	212	15	24	40	-	-
	als vorige, echter met Servosoft / Pro Servosoft	<input checked="" type="checkbox"/>	US2A	30	72	33	123	131	138	146	160	171	187	15	24	40	-	-
		<input checked="" type="checkbox"/>	US2A	40	72	33	126	133	139	147	161	171	187	15	24	40	-	-
	<i>Plintvoeten worden los meegeleverd.</i>	<input checked="" type="checkbox"/>	US2A	45	72	33	130	137	144	152	166	177	193	15	24	40	-	-
		<input checked="" type="checkbox"/>	US2A	50	72	33	131	140	147	155	171	181	196	15	24	40	-	-
	<input checked="" type="checkbox"/>	US2A	60	72	33	136	148	154	161	182	194	212	15	24	40	-	-	
 <p>Onderkast 2 uittrekelementen</p> <p>Leverbaar voor de volgende programma's: IP 1200, IP 2200, IP 3150, IP 4050</p>	<input checked="" type="checkbox"/>	U2A	30		97	105	112	120	134	145	159	10	16	32	-	-		
	<input checked="" type="checkbox"/>	U2A	40		100	107	113	121	135	145	159	10	16	32	-	-		
	<input checked="" type="checkbox"/>	U2A	45		103	110	117	125	138	149	164	10	16	32	-	-		
	<input checked="" type="checkbox"/>	U2A	50		104	115	122	128	149	160	176	10	16	32	-	-		
	<input checked="" type="checkbox"/>	U2A	60		112	124	131	138	160	172	189	10	16	32	-	-		
	<input checked="" type="checkbox"/>	U2A	80		155	166	173	184	207	223	245	16	22	38	-	-		
	<input checked="" type="checkbox"/>	U2A	90		161	172	180	191	215	232	255	16	22	38	-	-		
<p>Onderkast 2 uittrekelementen</p>	<input checked="" type="checkbox"/>	U2A	100		169	181	189	201	225	244	268	16	22	38	-	-		
	<input checked="" type="checkbox"/>	U2A	120		207	223	234	251	275	299	328	16	22	38	-	-		
	<input checked="" type="checkbox"/>	U2A	30	IS	118	127	134	141	161	163	190	15	24	40	-	-		
	<input checked="" type="checkbox"/>	U2A	40	IS	126	135	143	151	172	174	203	15	24	40	-	-		
	<input checked="" type="checkbox"/>	U2A	45	IS	131	141	149	157	179	181	211	15	24	40	-	-		
	<input checked="" type="checkbox"/>	U2A	50	IS	137	147	156	164	187	189	221	15	24	40	-	-		
<p>Onderkast met binnenlade 1 uittrekelement 1 binnenlade 1 uittrekelement</p> <p>Meenemer voor binnenlade apart bestellen. Artikel ZIS 1 (bevat 1 stuk)</p> <p>Leverbaar voor de volgende programma's: IP 1200, IP 2200, IP 3150, IP 4050</p>	<input checked="" type="checkbox"/>	U2A	60	IS	146	157	166	175	199	201	236	15	24	40	-	-		
	<input checked="" type="checkbox"/>	U2A	80	IS	178	190	199	209	235	253	275	21	30	46	-	-		
	<input checked="" type="checkbox"/>	U2A	90	IS	199	210	219	228	252	254	291	21	30	46	-	-		
	<input checked="" type="checkbox"/>	U2A	100	IS	215	225	234	242	265	270	307	21	30	46	-	-		
	<input checked="" type="checkbox"/>	U2A	120	IS	246	257	268	277	303	309	351	21	30	46	-	-		
	<input checked="" type="checkbox"/>	U2A	50	IS	137	147	156	164	187	189	221	15	24	40	-	-		
<p>Onderkast met binnenlade 1 uittrekelement 1 binnenlade 1 uittrekelement</p> <p>Meenemer voor binnenlade apart bestellen. Artikel ZIS 1 (bevat 1 stuk)</p>	<input checked="" type="checkbox"/>	U2A	60	IS	146	157	166	175	199	201	236	15	24	40	-	-		
	<input checked="" type="checkbox"/>	U2A	80	IS	178	190	199	209	235	253	275	21	30	46	-	-		
<p>Passende uitbreidingen:</p> <p>Meenemer voor binnenlade/ binnenuittrekelement om aan het front te schroeven 1 stuk</p> <p>Kan niet worden gebruikt bij de programma's: IP 4820, IP 7500</p>		ZIS 1			2	2	2	2	2	2	2	-	-	-	-			

Onderkasten

Korpushoogte 723 mm

Kast zonder plint en zonder bovenblad, korpusdiepte 560 mm

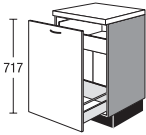
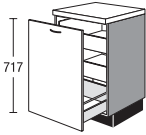
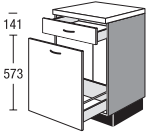
				Breedte	Prijsgroep							Servosoft	Pro Servosoft	ProServodias	Deurdemping Top Motion	Deurdemping Top Motion Plus
					1	2	3	4	5	6	7					
 <p>Onderkast met binnenlade</p> <p>1 uittrekelement 1 binnenlade</p> <p><i>Meenemer voor binnenlade apart bestellen. Artikel ZIS 1 (bevat 1 stuk)</i></p>	<input checked="" type="checkbox"/>	UA	30	IS	89	95	100	106	117	125	136	10	16	24	-	-
	<input checked="" type="checkbox"/>	UA	45	IS	94	99	104	111	122	130	142	10	16	24	-	-
	<input checked="" type="checkbox"/>	UA	50	IS	98	105	110	117	130	137	149	10	16	24	-	-
	<input checked="" type="checkbox"/>	UA	60	IS	103	112	117	123	140	150	163	10	16	24	-	-
<p>Passende uitbreidingen:</p> <p>Meenemer voor binnenlade/ binnenuittrekelement</p> <p>om aan het front te schroeven 1 stuk</p> <p><i>Kan niet worden gebruikt bij de programma's: IP 4820, IP 7500</i></p>			ZIS 1		2	2	2	2	2	2	2	-	-	-	-	-
 <p>Onderkast met binnenladen</p> <p>1 uittrekelement 2 binnenladen</p> <p><i>Meenemer voor binnenladen apart bestellen. Artikel ZIS 1 (bevat 1 stuk)</i></p>	<input checked="" type="checkbox"/>	UA	30	2IS	106	114	120	127	139	144	154	15	24	32	-	-
	<input checked="" type="checkbox"/>	UA	45	2IS	115	124	130	137	151	156	168	15	24	32	-	-
	<input checked="" type="checkbox"/>	UA	50	2IS	118	127	134	141	154	160	171	15	24	32	-	-
	<input checked="" type="checkbox"/>	UA	60	2IS	126	137	144	152	167	174	186	15	24	32	-	-
<p>Passende uitbreidingen:</p> <p>Meenemer voor binnenlade/ binnenuittrekelement</p> <p>om aan het front te schroeven 1 stuk</p> <p><i>Kan niet worden gebruikt bij de programma's: IP 4820, IP 7500</i></p>			ZIS 1		2	2	2	2	2	2	2	-	-	-	-	-
 <p>Onderkast</p> <p>1 lade 1 uittrekelement</p>	<input checked="" type="checkbox"/>	USA	30		91	97	102	109	120	129	140	10	16	24	-	-
	<input checked="" type="checkbox"/>	USA	45		96	102	107	114	125	134	147	10	16	24	-	-
	<input checked="" type="checkbox"/>	USA	50		100	107	112	120	133	141	152	10	16	24	-	-
	<input checked="" type="checkbox"/>	USA	60		105	115	120	126	144	154	168	10	16	24	-	-

Voor ruimtedelervarianten moet een kantelbeveiliging worden gemonteerd. Deze wordt automatisch meegeleverd.

2.09

Onderkasten

Korpushoogte 723 mm

Kast zonder plint en zonder bovenblad, korpusdiepte 560 mm

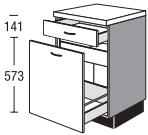
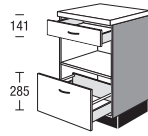
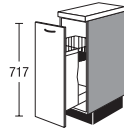
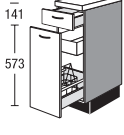







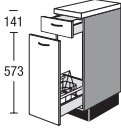
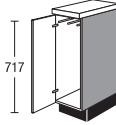

			Breedte		Prijsgroep							Servosoft	Pro Servosoft	ProServoGlas	Deurdemping Top Motion	Deurdemping Top Motion Plus
					1	2	3	4	5	6	7					
 <p>Onderkast met binnenlade</p> <p>1 lade 1 uittrekelement 1 binnenlade</p> <p><i>Meenemer voor binnenlade apart bestellen. Artikel ZIS 1 (bevat 1 stuk)</i></p> <p>Passende uitbreidingen:</p> <p>Meenemer voor binnenlade/ binnenuittrekelement om aan het front te schroeven 1 stuk</p> <p><i>Kan niet worden gebruikt bij de programma's: IP 4820, IP 7500</i></p>	<input checked="" type="checkbox"/>	USA	30	IS	109	117	123	131	143	148	159	15	24	32	-	-
	<input checked="" type="checkbox"/>	USA	45	IS	118	127	133	141	155	160	172	15	24	32	-	-
	<input checked="" type="checkbox"/>	USA	50	IS	121	130	137	145	158	164	175	15	24	32	-	-
	<input checked="" type="checkbox"/>	USA	60	IS	129	140	147	156	171	178	190	15	24	32	-	-
	ZIS 1				2	2	2	2	2	2	2	-	-	-	-	-
 <p>Onderkast</p> <p>1 lade 1 open vak 1 uittrekelement</p> <p><i>Kast binnenzijde in korpusdecor. Niet leverbaar in zichtzijdekleuren.</i></p>	<input checked="" type="checkbox"/>	USA	45	RMA	133	142	151	161	179	193	212	10	16	24	-	-
	<input checked="" type="checkbox"/>	USA	50	RMA	139	151	160	170	191	205	223	10	16	24	-	-
	<input checked="" type="checkbox"/>	USA	60	RMA	148	164	173	182	211	227	250	10	16	24	-	-
 <p>Onderkast voor stokbrood</p> <p>1 uittrekelement met inzetmand en tas voor stokbroden</p> <p><i>Draadelement zilvergrijs greesplaatsing alleen horizontaal</i></p>		UA	30	B	135	141	146	151	162	172	185	5	8	8	-	-
 <p>Onderkast voor flessen</p> <p>1 lade 1 uittrekelement 1 binnenlade 1 uitneembare flessenmand</p> <p><i>Meenemer voor binnenlade apart bestellen. Artikel ZIS 1 (bevat 1 stuk)</i></p> <p>Passende uitbreidingen:</p> <p>Meenemer voor binnenlade/ binnenuittrekelement om aan het front te schroeven 1 stuk</p> <p><i>Kan niet worden gebruikt bij de programma's: IP 4820, IP 7500</i></p>		USA	30	ISF	115	128	134	141	155	166	181	15	24	32	-	-
	ZIS 1				2	2	2	2	2	2	2	-	-	-	-	-

2.10 Voor ruimtedelervarianten moet een kantelbeveiliging worden gemonteerd. Deze wordt automatisch meegeleverd.

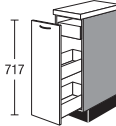
Onderkasten

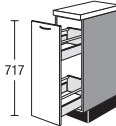
Korpushoogte 723 mm

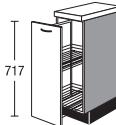
Kast zonder plint en zonder bovenblad, korpusdiepte 560 mm





			Breedte	Prijsgroep							Servosoft	Pro Servosoft	ProServodias	Deurdemping Top Motion	Deurdemping Top Motion Plus	
				1	2	3	4	5	6	7						
	Onderkast voor flessen 1 lade 1 uittrekelement 1 uitneembare flessenmand	USA	30	F	98	106	113	120	135	146	161	10	16	24	-	-
	Onderkast voor handdoeken 1 deur 1 handdoekhouder, uittrekbaar op rolgeleiders	U	30	H	64	68	72	76	83	90	99	-	-	-	4	4
	Onderkast 1 uittrekelement met 2 laden	 UA  UA	30 40	S S	78 85	84 91	89 97	95 103	106 115	114 124	124 136	10	16	16	-	-
	Onderkast 1 uittrekelement met 2 laden 1 binnenlade	 UA  UA	30 40	SIS SIS	104 111	112 119	118 126	125 133	136 146	141 151	151 161	15	24	24	-	-
	Onderkast 1 Auszug mit 2 Auszügen	 UA  UA	30 40	A A	84 91	90 97	96 104	102 110	114 123	123 133	134 146	10	16	32	-	-
  	Apotheker-onderkast 1 volledig uittrekbare lade met demping 2 verstelbare manden <i>Draadelement zilvergrijs</i> <i>griepplaatsing alleen horizontaal</i> <i>Aanslag R = geleiderail rechts</i> <i>Aanslag L = geleiderail links</i> <i>uitvoeringskenmerk manden:</i> <i>draadelementen zilvergrijs</i>	UA	30		139	145	150	155	165	175	187	-	-	-	-	-
	Passende uitbreidingen: Mand zilvergrijs 2 stuks	ZIK 30 S2 2 stuks			10	10	10	10	10	10	10	-	-	-	-	-

Voor ruimtedelervarianten moet een kantelbeveiliging worden gemonteerd. Deze wordt automatisch meegeleverd.

Onderkasten

Korpushoogte 723 mm

Kast zonder plint en zonder bovenblad, korpusdiepte 560 mm

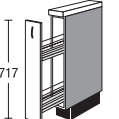
		Breedte		Prijsgroep							Servosoft	Pro Servosoft	ProServoGlas	Deurdemping Top Motion	Deurdemping Top Motion Plus	
				1	2	3	4	5	6	7						
 <p>Onderkast Dispensa Junior III 1 volledig uittrekbare lade incl. demping met 2 manden <i>Geleiderail boven en onder. Manden vanaf beide zijden bereikbaar.</i> <i>uitvoeringskenmerk manden: draadelementen zilvergrijs</i> <i>grypplaatsing alleen horizontaal</i> <i>Aanvullende kastinformatie: Inclusief volledig uittrekbare lade met demping</i></p> <p>Neem kastinformatie in acht!</p>  <p>Manden: inhangmanden zilvergrijs</p> <p>Passende uitbreidingen:</p> <p>Inlegbak kunststof wit 12 mm hoog</p> <p>Mand zilvergrijs</p>	UA	30	J	156	163	169	175	187	199	214	-	-	-	-	-	
	ZIE	30		3	3	3	3	3	3	3	3	-	-	-	-	-
	ZIK	30		6	6	6	6	6	6	6	6	-	-	-	-	-
 <p>Onderkast Dispensa Junior III 1 volledig uittrekbare lade incl. demping met 2 manden <i>Geleiderail boven en onder. Manden vanaf beide zijden bereikbaar.</i> <i>Uitrustingskenmerken manden: Comfortline, houten plank met metalen reling</i> <i>grypplaatsing alleen horizontaal</i> <i>Aanvullende kastinformatie: Inclusief volledig uittrekbare lade met demping</i></p> <p>Neem kastinformatie in acht!</p>  <p>Manden: houten plank met metalen reling</p> <p>Passende uitbreidingen:</p> <p>Mand Houten plank met metalen reling</p>	UA	30	JP	162	170	176	182	195	207	222	-	-	-	-	-	
	ZIK	30	P	7	7	7	7	7	7	7	7	-	-	-	-	-
 <p>Uittrekkast 1 volledig uittrekbare lade incl. demping met 2 manden <i>Draadelement zilvergrijs</i> <i>grypmontage alleen verticaal</i></p>	UA	15		134	139	144	149	159	169	181	-	-	-	-	-	

2.12 Voor ruimtedelervarianten moet een kantelbeveiliging worden gemonteerd. Deze wordt automatisch meegeleverd.

Onderkasten, Onderkasten met tafel

Korpushoogte 723 mm

Kast zonder plint en zonder bovenblad, korpusdiepte 560 mm

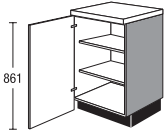
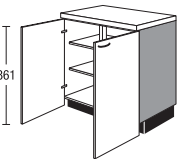
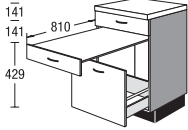
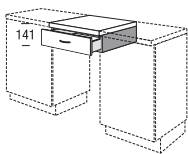
				Prijsgroep												
				Breedte	1	2	3	4	5	6	7	Servosoft	Pro Servosoft	ProServodias	Deurdemping Top Motion	Deurdemping Top Motion Plus
 <p>Onderkast 1 draaideur, tot op de bodem 2 verstelbare legplanken <i>De combinatie met grepen nr. 680, 700, 810 en 820 is niet mogelijk.</i> <i>Alleen voor plinthoogte 155 mm leverbaar.</i></p>	U	30	FV	62	67	71	76	84	92	102	-	-	-	4	4	
	U	40	FV	63	67	72	77	87	94	102	-	-	-	4	4	
	U	45	FV	66	72	76	82	93	100	108	-	-	-	4	4	
	U	50	FV	68	75	80	85	97	104	112	-	-	-	4	4	
	U	60	FV	73	80	85	91	104	107	112	-	-	-	4	4	
 <p>Onderkast 2 draaideuren, tot op de grond 2 verstelbare legplanken <i>De combinatie met grepen nr. 680, 700, 810 en 820 is niet mogelijk.</i> <i>Alleen voor plinthoogte 155 mm leverbaar.</i></p>	U	80	FV	108	121	131	142	162	176	194	-	-	-	8	8	
	U	90	FV	115	128	138	148	170	186	206	-	-	-	8	8	
	U	100	FV	121	129	139	150	174	191	213	-	-	-	8	8	
	U	120	FV	154	163	173	184	210	227	251	-	-	-	8	8	
 <p>Onderkast met uittrektafel 1 lade 1 uittrekbaar tafelblad op telescopische geleiders zonder steunvoet 1 uittrekelement Bekleding blad wit <i>Afmetingen van het uitgetrokken blad ca. 810 x 550 mm</i> <i>Tafelhoogte bij 105 mm plint 641 mm</i> <i>max. belasting 30 kg</i></p>	USA	60	T	213	239	244	250	259	271	296	10	16	24	-	-	
 <p>Onderbouwlade onder werkblad 147 mm hoog</p>	<input checked="" type="checkbox"/>	MS	45	14	53	57	59	61	62	64	68	5	8	8	-	-
	<input checked="" type="checkbox"/>	MS	50	14	54	58	60	62	63	65	69	5	8	8	-	-
	<input checked="" type="checkbox"/>	MS	60	14	55	59	61	63	64	66	70	5	8	8	-	-



Voor ruimtedelervarianten moet een kantelbeveiliging worden gemonteerd. Deze wordt automatisch meegeleverd.

2.13

Onderkasten

Korpushoogte 723 mm

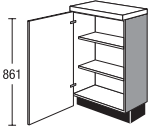
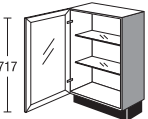
Kast zonder plint en zonder bovenblad, Korpusdiepte 326 mm

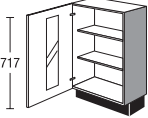
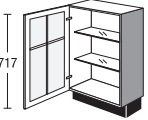

			Breedte	Prijsgroep							Servosoft	Pro Servosoft	ProServoGlas	Deurdemping Top Motion	Deurdemping Top Motion Plus		
				1	2	3	4	5	6	7							
 <p>Onderkast</p> <p>1 draaideur, tot op de bodem 2 verstelbare legplanken</p> <p><i>De combinatie met grepen nr. 680, 700, 810 en 820 is niet mogelijk.</i></p> <p><i>Alleen voor plinthoogte 155 mm leverbaar.</i></p> <p><i>Plintvoeten worden los meegeleverd.</i></p>		U	30	72	33FV	81	85	89	93	100	108	118	-	-	-	4	4
		U	40	72	33FV	84	88	92	97	107	113	121	-	-	-	4	4
		U	45	72	33FV	85	90	94	99	110	116	124	-	-	-	4	4
		U	50	72	33FV	86	92	96	101	112	118	126	-	-	-	4	4
		U	60	72	33FV	92	98	103	108	121	123	129	-	-	-	4	4
 <p>Onderkast met glazen deur</p> <p>1 glazen deur 2 verstelbare glasplanken</p> <p><i>Greepmontage op glazen deur met raamwerk alleen verticaal</i> <i>Greepmontage op glazen segmentdeur alleen horizontaal</i></p> <p>Glazen deur met raamwerk nr. 701</p> <p><i>Montage greep nr. 740, 760, 780, 790 en 800 alleen horizontaal, in het midden</i></p> <p><i>Glas- en raamwerkuitvoering zie 'Programmaoverzicht'</i></p> <p><i>Leverbare uitvoeringen zie overzicht mogelijke varianten glazen fronten</i></p> <p><i>Plintvoeten worden los meegeleverd.</i></p>		UG	45	72	33	92	99	100	102	110	118	128	-	-	-	4	4
		UG	50	72	33	94	101	102	104	113	121	133	-	-	-	4	4
		UG	60	72	33	97	105	107	109	118	127	139	-	-	-	4	4
 <p>Glazen segmentdeur nr. 706</p>																	
 <p>Glazen deur met raamwerk nr. 704</p>																	
 <p>Glazen deur met spijlen nr. 705</p>																	

2.14 Voor ruimtedelervarianten moet een kantelbeveiliging worden gemonteerd. Deze wordt automatisch meegeleverd.

Hoekonderkasten

Korpushoogte 723 mm

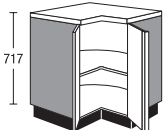
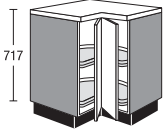
Kast zonder plint en zonder bovenblad, korpusdiepte 560 mm

		Breedte	Prijsgroep							Servosoft	Pro Servosoft	ProServodias	Deurdemping Top Motion	Deurdemping Top Motion Plus	
			1	2	3	4	5	6	7						
 <p>Hoekonderkast 2 deuren 1 vaste legplank</p> <p><i>UE 80: greepmontage alleen verticaal</i></p> <p><i>Montage greep nr. 740, 760, 780, 790 en 800 alleen horizontaal, in het midden</i></p> <p><i>Kast kan ter plaatse gedemonteerd worden.</i></p>	UE	80		161	171	177	183	188	194	206	-	-	-	8	8
	UE	90		177	188	194	201	207	214	229	-	-	-	8	8
 <p>Hoekonderkast Gedeelde, naar binnen zwenkbare deuren met aanslagdemping 2 houten draaiplateaus met metalen reling</p> <p><i>UE 80 KP: greepmontage alleen verticaal op de rechter deur</i></p> <p><i>Montage greep nr. 740, 760, 780, 790 en 800 alleen horizontaal, in het midden</i></p> <p><i>Kast kan ter plaatse gedemonteerd worden.</i></p>	UE	80	KP	254	268	277	286	293	301	320	-	-	-	-	-
	UE	90	KP	268	282	291	300	309	319	341	-	-	-	-	-
 <p>Hoekonderkast als vorige, echter gedeelde, inschuifbare deuren Draaicarrousel met 2 kunststof draaiplateaus</p>	UE	80	K	189	203	212	221	228	236	252	-	-	-	-	-
	UE	90	K	201	215	224	233	242	252	270	-	-	-	-	-



Voor ruimtedelervarianten moet een kantelbeveiliging worden gemonteerd. Deze wordt automatisch meegeleverd.

2.15

Hoekonderkasten

Korpushoogte 723 mm

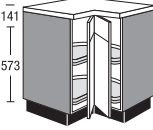
Kast zonder plint en zonder bovenblad, korpusdiepte 560 mm

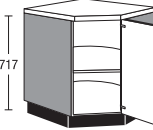
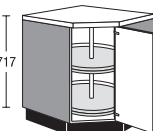
	UE	Breedte	K	Prijsgroep							Servosoft	Pro Servosoft	ProServoGlas	Deurdemping Top Motion	Deurdemping Top Motion Plus
				1	2	3	4	5	6	7					
 <p>Hoekonderkast Gedeelde inschuifbare deuren (gekoppeld) met aanslagdemping 2 houten draaiplateaus met metalen reling en draaidemping <i>Niet leverbaar voor de programma's: IP 4820, IP 7500</i> <i>Montage greep nr. 740, 780 en 790 alleen horizontaal, in het midden</i> <i>Kast kan ter plaatse gedemonteerd worden.</i></p>	UE	90	KPMS	284	299	308	318	327	338	361	-	-	-	-	-
 <p>Hoekonderkast als vorige, echter Draaicarrousel met 2 kunststof draaiplateaus</p>	UE	90	KMS	230	246	256	267	277	288	309	-	-	-	-	-
 <p>Hoekonderkast 1 deur 1 vaste legplank <i>Aanbouw van fornuisombouw niet mogelijk i.v.m. werkbladverbinding.</i> <i>Passend hoekwerkblad PLR/PLS 4390 60</i> <i>780 mm deuropening noodzakelijk, kast kan echter ter plaatse worden gedemonteerd.</i></p>	UED	90 450 mm frontbreedte		167	180	183	186	204	214	227	-	-	-	4	4
 <p>Hoekonderkast 1 deur Draaicarrousel met 2 kunststof draaiplateaus <i>Aanbouw van fornuisombouw niet mogelijk i.v.m. werkbladverbinding.</i> <i>Passend hoekwerkblad PLR/PLS 4390 60</i> <i>780 mm deuropening noodzakelijk, kast kan echter ter plaatse worden gedemonteerd.</i></p>	UED	90 450 mm frontbreedte	K	182	195	198	201	219	229	242	-	-	-	4	4

2.16 Voor ruimtedelervarianten moet een kantelbeveiliging worden gemonteerd. Deze wordt automatisch meegeleverd.

Hoekonderkasten

Korpushoogte 723 mm

Kast zonder plint en zonder bovenblad, korpusdiepte 560 mm

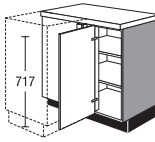
	Breedte	Prijsgroep							Servosoft	Pro Servosoft	ProServodias	Deurdemping Top Motion	Deurdemping Top Motion Plus
		1	2	3	4	5	6	7					
 <p>Hoekonderkast met gladde aanbouwplaat en los frontpaneel, in frontuitvoering of frontkleur voor het aanbouwen van onderkasten 1 deur 2 verstelbare legplanken</p> <p><i>Planningsmaat 950 x 650 mm Korpusbreedte 600 mm</i></p> <p><i>Naar voren brengen voor maatcompensatie is mogelijk. (min. stelmaat: 885 x 600 mm)</i></p> <p><i>Bij ontwerpen met aansluitende vaatwasser wordt de hoekpaslijst met terugloopprofiel geleverd. Houd bij kleinere planningsmaten rekening met de ruimte die nodig is om apparaten en lades te openen.</i></p> <p><i>Bij planningsmaten groter dan 650 mm moet een extra paneel worden besteld.</i></p> <p><i>Deuropeningsbegrenzer Z19 evt. apart bestellen.</i></p> <p>Hoekonderkast als vorige, echter</p> <p><i>Planningsmaat 1050 x 650 mm Korpusbreedte 900 mm</i></p> <p><i>Naar voren trekken voor maatcorrectie is mogelijk (minimale stelmaat: 985 x 600 mm)</i></p> <p>Hoekonderkast als vorige, echter</p> <p><i>Stelruimte 1100 x 650 mm Korpusbreedte 900 mm</i></p> <p><i>Naar voren trekken voor maatcorrectie is mogelijk (minimale stelmaat: 1035 x 600 mm)</i></p> <p>Hoekonderkast als vorige, echter</p> <p><i>Planningsmaat 1150 x 650 mm Korpusbreedte 1000 mm</i></p> <p><i>Naar voren trekken voor maatcorrectie is mogelijk (minimale stelmaat: 1085 x 600 mm)</i></p> <p>Hoekonderkast als vorige, echter</p> <p><i>Planningsmaat 1250 x 650 mm Korpusbreedte 1000 mm</i></p> <p><i>Naar voren trekken voor maatcorrectie is mogelijk (minimale stelmaat: 1185 x 600 mm)</i></p>	UE 95 30cm frontbreedte	97	107	117	127	135	149	168	-	-	-	4	4
	UE 105 40cm frontbreedte	104	114	124	134	142	156	175	-	-	-	4	4
	UE 110 450 mm frontbreedte	107	117	128	138	146	161	180	-	-	-	4	4
	UE 115 500 mm frontbreedte	108	116	126	136	144	158	177	-	-	-	4	4
	UE 125 600 mm frontbreedte	108	116	126	136	144	158	177	-	-	-	4	4

Voor ruimtedelervarianten moet een kantelbeveiliging worden gemonteerd. Deze wordt automatisch meegeleverd.

2.17

Hoekonderkasten

Korpushoogte 723 mm

Kast zonder plint en zonder bovenblad, korpusdiepte 560 mm

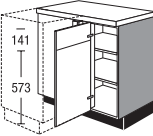
	Breedte		Prijsgroep							Servosoft	Pro Servosoft	ProServoGlas	Deurdemping Top Motion	Deurdemping Top Motion Plus		
			1	2	3	4	5	6	7							
 <p>Hoekonderkast met gladde aanbouwplaat en los frontpaneel, in frontuitvoering of frontkleur voor het aanbouwen van onderkasten 1 deur (gekoppeld) 2 verstelbare legplanken</p> <p><i>Planningsmaat 950 x 650 mm</i> <i>Korpusbreedte 600 mm</i></p> <p><i>Naar voren brengen voor maatcompensatie is mogelijk.</i> <i>(min. stelmaat: 885 x 600 mm)</i></p> <p><i>Bij ontwerpen met aansluitende vaatwasser wordt de hoekpaslijst met terugloopprofiel geleverd.</i> <i>Houd bij kleinere planningsmaten rekening met de ruimte die nodig is om apparaten en lades te openen.</i></p> <p><i>Bij planningsmaten groter dan 650 mm moet een extra paneel worden besteld.</i></p> <p><i>Deuropeningsbegrenzer Z19 evt. apart bestellen.</i></p>	UE	95	MS	98	108	118	128	136	150	169	-	-	-	4	4	
			30cm frontbreedte													
	UE	105	MS	106	116	126	136	144	158	177	-	-	-	4	4	
		40cm frontbreedte														
	UE	110	MS	110	120	131	141	149	164	184	-	-	-	4	4	
		450 mm frontbreedte														
	UE	115	MS	111	119	129	139	147	161	180	-	-	-	4	4	
		500 mm frontbreedte														
	UE	125	MS	111	119	129	139	147	161	180	-	-	-	4	4	
		600 mm frontbreedte														

2.18 Voor ruimtedelervarianten moet een kantelbeveiliging worden gemonteerd. Deze wordt automatisch meegeleverd.

Hoekonderkasten

Korpushoogte 723 mm

Kast zonder plint en zonder bovenblad, korpusdiepte 560 mm

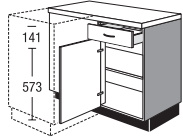

Uitvoering L

Hoekonderkast

met glad aanbouwpaneel en los paneel
50 mm breed in frontuitvoering of frontkleur
voor aanbouw van onderkasten
1 lade
1 deur
1 verstelbare legplank

Planningsmaat 1050 x 650 mm
Korpusbreedte 900 mm

Naar voren trekken voor maatcorrectie is
mogelijk
(minimale stelmaat: 985 x 600 mm)

Bij opstellingen met aansluitende vaatwasser
wordt het hoekpaneel met terugloopprofiel
geleverd.

Houd bij kleinere planningsmaten rekening
met de ruimte die nodig is om apparaten en
lades te openen.

Bij planningsmaten groter dan 650 mm moet
een extra paneel worden besteld.

Deuropeningsbegrenzer Z19 evt. apart
bestellen.

Hoekonderkast

als vorige, echter

Stelruimte 1100 x 650 mm
Korpusbreedte 900 mm

Naar voren trekken voor maatcorrectie is
mogelijk
(minimale stelmaat: 1035 x 600 mm)

Hoekonderkast

als vorige, echter

Planningsmaat 1150 x 650 mm
Korpusbreedte 1000 mm

Naar voren trekken voor maatcorrectie is
mogelijk
(minimale stelmaat: 1085 x 600 mm)

Hoekonderkast

als vorige, echter

Planningsmaat 1250 x 650 mm
Korpusbreedte 1000 mm

Naar voren trekken voor maatcorrectie is
mogelijk
(minimale stelmaat: 1185 x 600 mm)

Breedte	Prijsgroep							Servosoft	Pro Servosoft	ProServodias	Deurdemping Top Motion	Deurdemping Top Motion Plus
	1	2	3	4	5	6	7					
UES 105 40cm frontbreedte	121	129	139	149	157	172	191	5	8	8	4	4
UES 110 450 mm frontbreedte	125	133	143	154	162	177	197	5	8	8	4	4
UES 115 500 mm frontbreedte	122	130	140	150	158	173	192	5	8	8	4	4
UES 125 600 mm frontbreedte	132	141	151	162	171	187	208	5	8	8	4	4



Voor ruimtedelervarianten moet een kantelbeveiliging worden gemonteerd. Deze wordt automatisch meegeleverd.

2.19

Hoekonderkasten

Korpushoogte 723 mm

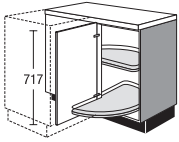
Kast zonder plint en zonder bovenblad, korpusdiepte 560 mm

	Breedte	Prijsgroep	Prijsgroep							Servosoft	Pro Servosoft	ProServoGlas	Deurdemping Top Motion	Deurdemping Top Motion Plus	
			1	2	3	4	5	6	7						
 <p>Hoekonderkast met gladde aanbouwplaat en los paneel 50 mm breed, in frontkleur voor aanbouw van onderkasten 1 deur 2 houten draaiplateaus met metalen reling</p> <p><i>Planningsmaat 1150 x 650 mm Korpusbreedte 1000 mm</i></p> <p><i>Naar voren trekken voor maatcorrectie is mogelijk (minimale stelmaat: 1085 x 600 mm)</i></p> <p><i>Bij opstellingen met aansluitende vaatwasser wordt het hoekpaneel met terugloopprofiel geleverd. Houd bij kleinere planningsmaten rekening met de ruimte die nodig is om apparaten en lades te openen.</i></p> <p><i>Bij planningsmaten groter dan 650 mm moet een extra paneel worden besteld.</i></p> <p><i>Deuropeningsbegrenzer Z19 evt. apart bestellen.</i></p> <p>Uitvoering L</p>	UE	115	KP	178	189	197	205	219	234	256	-	-	-	4	4
 <p>Hoekonderkast als vorige, echter 2 uitzwenkbare kunststof draaiplateaus</p> <p>Uitvoering L</p>	UE	115	K	118	129	137	145	159	174	194	-	-	-	4	4





2.20

Voor ruimtedelervarianten moet een kantelbeveiliging worden gemonteerd. Deze wordt automatisch meegeleverd.

Hoekonderkasten

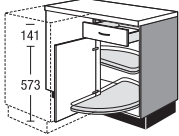
Korpushoogte 723 mm

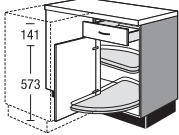
Kast zonder plint en zonder bovenblad, korpusdiepte 560 mm

		Breedte	Prijsgroep												
			1	2	3	4	5	6	7	Servosoft	Pro Servosoft	ProServodias	Deurdemping Top Motion	Deurdemping Top Motion Plus	
 <p>Hoekonderkast met lade met gladde aanbouwplaat en los paneel 50 mm breed, in frontkleur voor aanbouw van onderkasten 1 lade 1 deur 2 houten draaiplateaus met metalen reling</p> <p>Uitvoering L</p> <p>Planningsmaat 1150 x 650 mm Korpusbreedte 1000 mm</p>  <p>Naar voren trekken voor maatcorrectie is mogelijk (minimale stelmaat: 1085 x 600 mm)</p> <p>Bij opstellingen met aansluitende vaatwasser wordt het hoekpaneel met terugloopprofiel geleverd. Houd bij kleinere planningsmaten rekening met de ruimte die nodig is om apparaten en lades te openen.</p> <p>Bij planningsmaten groter dan 650 mm moet een extra paneel worden besteld.</p> <p>Deuropeningsbegrenzer Z19 evt. apart bestellen.</p>	UES	115	KP	192	203	211	219	233	249	271	5	8	8	4	4
	500 mm frontbreedte														
 <p>Hoekonderkast met lade als vorige, echter 2 uitzwenkbare kunststof draaiplateaus</p> <p>Uitvoering L</p> 	UES	115	K	132	143	151	159	173	189	208	5	8	8	4	4
	500 mm frontbreedte														

Voor ruimtedelervarianten moet een kantelbeveiliging worden gemonteerd. Deze wordt automatisch meegeleverd.

Hoekonderkasten

Korpushoogte 723 mm

Kast zonder plint en zonder bovenblad, korpusdiepte 560 mm

	Breedte	Prijsgroep	Prijsgroep							Servosoft	Pro Servosoft	ProServoGlas	Deurdemping Top Motion	Deurdemping Top Motion Plus	
			1	2	3	4	5	6	7						
 <p>Hoekonderkast met glad aanbouwpaneel en los paneel 50 mm breed in frontuitvoering of frontkleur voor aanbouw van onderkasten 1 deur 2 volledig uitdraaibare houten draaiplateaus met metalen reling LeMans met demping en automatische sluiting</p> <p><i>Stelruimte 1100 x 650 mm</i> <i>Korpusbreedte 900 mm</i></p> <p><i>Naar voren trekken voor maatcorrectie is mogelijk (minimale stelmaat: 1100 x 600 mm)</i></p> <p><i>De planningsmaat mag niet kleiner dan 1100 mm zijn.</i></p> <p><i>Bij opstellingen met aansluitende vaatwasser wordt het hoekpaneel met terugloopprofiel geleverd.</i></p> <p><i>Bij planningsmaten groter dan 650 mm moet een extra paneel worden besteld.</i></p> <p><i>De openingshoek van de draaideuren moet min. 90° zijn (houd rekening met de greepafstand).</i></p>	UE	110	LMP	321	332	340	348	361	376	403	-	-	-	4	4
	450 mm frontbreedte														
<p>Hoekonderkast als vorige, echter 2 volledig uitdraaibare houten draaiplateaus met metalen reling LeMans</p> <p><i>Stelruimte 1100 x 650 mm</i> <i>Korpusbreedte 900 mm</i></p> <p><i>Naar voren trekken voor maatcorrectie is mogelijk (minimale stelmaat: 1100 x 600 mm)</i></p> <p><i>De planningsmaat mag niet kleiner dan 1100 mm zijn.</i></p>	UE	110	LM	295	306	316	321	335	350	376	-	-	-	4	4
	450 mm frontbreedte														

2.22 Voor ruimtedelervarianten moet een kantelbeveiliging worden gemonteerd. Deze wordt automatisch meegeleverd.

Hoekonderkasten

Korpushoogte 723 mm

Kast zonder plint en zonder bovenblad, korpusdiepte 560 mm

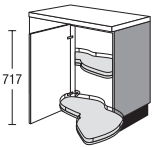
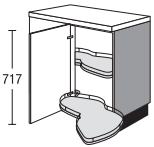
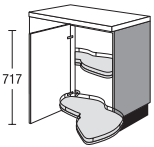
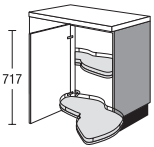
	Breedte	Prijsgroep							Servosoft	Pro Servosoft	ProServodias	Deurdemping Top Motion	Deurdemping Top Motion Plus		
		1	2	3	4	5	6	7							
 <p>Uitvoering L</p> <p>Hoekonderkast met glad aanbouwpaneel en los paneel 50 mm breed in frontuitvoering of frontkleur voor aanbouw van onderkasten 1 deur 2 volledig uitdraaibare houten draaiplateaus met metalen reling LeMans met demping en automatische sluiting</p> <p><i>Planningsmaat 1150 x 650 mm Er mag geen kleinere planningsmaat dan 1150 mm worden gebruikt. (korpusbreedte 1000 mm)</i></p> <p><i>Naar voren brengen voor maatcompensatie is mogelijk. (Min. stelmaat: 1150 x 600 mm)</i></p> <p><i>Bij ontwerpen met aansluitende vaatwasser wordt de hoekpaslijst met terugloopprofiel geleverd.</i></p> <p><i>Bij planningsmaten groter dan 650 mm moet een extra paneel worden besteld.</i></p> <p><i>De openingshoek van de draaideuren moet min. 90° zijn (houd rekening met de greepafstand).</i></p> <p><i>Deuropeningsbegrenzer Z19 evt. apart bestellen.</i></p>	UE	115	LMP	327	338	346	354	368	383	411	-	-	-	4	4
	500 mm frontbreedte														
 <p>Uitvoering L</p> <p>Hoekonderkast als vorige, echter 2 volledig uitdraaibare houten draaiplateaus met metalen reling LeMans</p>	UE	115	LM	301	312	322	328	342	357	384	-	-	-	4	4
	500 mm frontbreedte														
 <p>Uitvoering L</p> <p>Hoekonderkast met glad aanbouwpaneel en los paneel 50 mm breed in frontuitvoering of frontkleur voor aanbouw van onderkasten 1 deur 2 volledig uitdraaibare houten draaiplateaus met metalen reling LeMans met demping en automatische sluiting</p> <p><i>Planningsmaat 1250 x 650 mm Er mag geen kleinere planningsmaat dan 1250 mm worden gebruikt. (korpusbreedte 1000 mm)</i></p> <p><i>Naar voren brengen voor maatcompensatie is mogelijk. (Min. stelmaat: 1250 x 600 mm)</i></p> <p><i>Bij ontwerpen met aansluitende vaatwasser wordt de hoekpaslijst met terugloopprofiel geleverd.</i></p> <p><i>Bij planningsmaten groter dan 650 mm moet een extra paneel worden besteld.</i></p> <p><i>De openingshoek van de draaideuren moet min. 90° zijn (houd rekening met de greepafstand).</i></p> <p><i>Deuropeningsbegrenzer Z19 evt. apart bestellen.</i></p>	UE	125	LMP	336	347	356	364	378	394	423	-	-	-	4	4
	600 mm frontbreedte														
 <p>Uitvoering L</p> <p>Hoekonderkast als vorige, echter 2 volledig uitdraaibare houten draaiplateaus met metalen reling LeMans</p>	UE	125	LM	310	321	330	338	352	368	396	-	-	-	4	4
	600 mm frontbreedte														

Voor ruimtedelervarianten moet een kantelbeveiliging worden gemonteerd. Deze wordt automatisch meegeleverd.

Hoekonderkasten

Korpushoogte 723 mm

Kast zonder plint en zonder bovenblad, korpusdiepte 560 mm

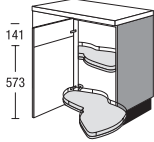
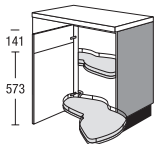
	Breedte	Prijsgroep	Prijsgroep							Servosoft	Pro Servosoft	ProServoGlas	Deurdemping Top Motion	Deurdemping Top Motion Plus	
			1	2	3	4	5	6	7						
 <p>Uitvoering L</p> <p>Hoekonderkast</p> <p>met glad aanbouwpaneel en los paneel 50 mm breed in frontuitvoering of frontkleur voor aanbouw van onderkasten 1 deur (gekoppeld) 2 volledig uitdraaibare houten draaiplateaus met metalen reling LeMans met demping en automatische sluiting</p> <p><i>Planningsmaat 1150 x 650 mm Er mag geen kleinere planningsmaat dan 1150 mm worden gebruikt. (korpusbreedte 1000 mm)</i></p> <p><i>Naar voren brengen voor maatcompensatie is mogelijk. (Min. stelmaat: 1150 x 600 mm)</i></p> <p><i>Bij ontwerpen met aansluitende vaatwasser wordt de hoekpaslijst met terugloopprofiel geleverd.</i></p> <p><i>Bij planningsmaten groter dan 650 mm moet een extra paneel worden besteld.</i></p> <p><i>De openingshoek van de draaideuren moet min. 90° zijn (houd rekening met de greepafstand).</i></p> <p><i>Deuropeningsbegrenzer Z19 evt. apart bestellen.</i></p>	UE	115	MSLMP	330	341	349	357	371	386	414	-	-	-	4	4
 <p>Uitvoering L</p> <p>Hoekonderkast</p> <p>met glad aanbouwpaneel en los paneel 50 mm breed in frontuitvoering of frontkleur voor aanbouw van onderkasten 1 deur (gekoppeld) 2 volledig uitdraaibare houten draaiplateaus met metalen reling LeMans met demping en automatische sluiting</p> <p><i>Planningsmaat 1250 x 650 mm Er mag geen kleinere planningsmaat dan 1250 mm worden gebruikt. (korpusbreedte 1000 mm)</i></p> <p><i>Naar voren brengen voor maatcompensatie is mogelijk. (Min. stelmaat: 1250 x 600 mm)</i></p> <p><i>Bij ontwerpen met aansluitende vaatwasser wordt de hoekpaslijst met terugloopprofiel geleverd.</i></p> <p><i>Bij planningsmaten groter dan 650 mm moet een extra paneel worden besteld.</i></p> <p><i>De openingshoek van de draaideuren moet min. 90° zijn (houd rekening met de greepafstand).</i></p> <p><i>Deuropeningsbegrenzer Z19 evt. apart bestellen.</i></p>	UE	125	MSLMP	334	345	353	361	376	391	420	-	-	-	4	4

2.24

Voor ruimtedelervarianten moet een kantelbeveiliging worden gemonteerd. Deze wordt automatisch meegeleverd.

Hoekonderkasten

Korpushoogte 723 mm

Kast zonder plint en zonder bovenblad, korpusdiepte 560 mm

	Breedte	Prijsgroep							Servosoft	Pro Servosoft	ProServodias	Deurdemping Top Motion	Deurdemping Top Motion Plus		
		1	2	3	4	5	6	7							
 <p>Hoekonderkast met glad aanbouwpaneel en los paneel 50 mm breed in frontuitvoering of frontkleur voor aanbouw van onderkasten 1 lade 1 deur 2 volledig uitdraaibare houten draaiplateaus met metalen reling LeMans met demping en automatische sluiting</p> <p><i>Stelruimte 1100 x 650 mm</i> <i>De planningsmaat mag niet kleiner dan 1100 mm</i> zijn. <i>Korpusbreedte 900 mm</i></p> <p><i>Naar voren trekken voor maatcorrectie is mogelijk</i> (minimale stelmaat: 1100 x 600 mm)</p> <p><i>Bij opstellingen met aansluitende vaatwasser wordt</i> het hoekpaneel met terugloopprofiel geleverd.</p> <p><i>Bij planningsmaten groter dan 650 mm moet een</i> extra paneel worden besteld.</p> <p><i>De openingshoek van de draaideuren moet min. 90°</i> zijn (houd rekening met de greepafstand).</p>	UES	110	LMP	337	348	356	364	378	393	421	5	8	8	4	4
	450 mm frontbreedte														
<p>Hoekonderkast als vorige, echter 2 volledig uitdraaibare houten draaiplateaus met metalen reling LeMans</p> <p><i>Stelruimte 1100 x 650 mm</i> <i>De planningsmaat mag niet kleiner dan 1100 mm</i> zijn. <i>Korpusbreedte 900 mm</i></p> <p><i>Naar voren trekken voor maatcorrectie is mogelijk</i> (minimale stelmaat: 1100 x 600 mm)</p>	UES	110	LM	311	322	330	338	351	367	394	5	8	8	4	4
	450 mm frontbreedte														

Voor ruimtedelervarianten moet een kantelbeveiliging worden gemonteerd. Deze wordt automatisch meegeleverd.

2.25

Hoekonderkasten

Korpushoogte 723 mm

Kast zonder plint en zonder bovenblad, korpusdiepte 560 mm

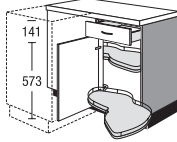
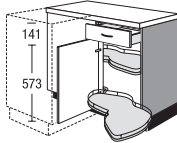
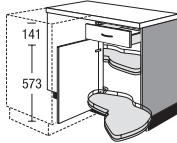
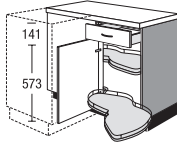
	Breedte		Prijsgroep							Servosoft	Pro Servosoft	ProServoGlas	Deurdemping Top Motion	Deurdemping Top Motion Plus	
			1	2	3	4	5	6	7						
 <p>Hoekonderkast met glad aanbouwpaneel en los paneel 50 mm breed in frontuitvoering of frontkleur voor aanbouw van onderkasten 1 lade 1 deur 2 volledig uitdraaibare houten draaiplateaus met metalen reling LeMans met demping en automatische sluiting</p> <p><i>Planningsmaat 1150 x 650 mm Er mag geen kleinere planningsmaat dan 1150 mm worden gebruikt. (korpusbreedte 1000 mm)</i></p> <p><i>Naar voren brengen voor maatcompensatie is mogelijk. (Min. stelmaat: 1150 x 600 mm)</i></p> <p><i>Bij ontwerpen met aansluitende vaatwasser wordt de hoekpaslijst met terugloopprofiel geleverd.</i></p> <p><i>Bij planningsmaten groter dan 650 mm moet een extra paneel worden besteld.</i></p> <p><i>De openingshoek van de draaideuren moet min. 90° zijn (houd rekening met de greepafstand).</i></p> <p><i>Deuropeningsbegrenzer Z19 evt. apart bestellen.</i></p>	UES	115	LMP	341	352	360	368	382	398	426	5	8	8	4	4
	<p>500 mm frontbreedte</p>														
 <p>Hoekonderkast als vorige, echter 2 volledig uitdraaibare houten draaiplateaus met metalen reling LeMans</p>	UES	115	LM	315	326	334	342	356	372	399	5	8	8	4	4
	<p>500 mm frontbreedte</p>														
 <p>Hoekonderkast met glad aanbouwpaneel en los paneel 50 mm breed in frontuitvoering of frontkleur voor aanbouw van onderkasten 1 lade 1 deur 2 volledig uitdraaibare houten draaiplateaus met metalen reling LeMans met demping en automatische sluiting</p> <p><i>Planningsmaat 1250 x 650 mm Er mag geen kleinere planningsmaat dan 1250 mm worden gebruikt. (korpusbreedte 1000 mm)</i></p> <p><i>Naar voren brengen voor maatcompensatie is mogelijk. (Min. stelmaat: 1250 x 600 mm)</i></p> <p><i>Bij ontwerpen met aansluitende vaatwasser wordt de hoekpaslijst met terugloopprofiel geleverd.</i></p> <p><i>Bij planningsmaten groter dan 650 mm moet een extra paneel worden besteld.</i></p> <p><i>De openingshoek van de draaideuren moet min. 90° zijn (houd rekening met de greepafstand).</i></p> <p><i>Deuropeningsbegrenzer Z19 evt. apart bestellen.</i></p>	UES	125	LMP	351	362	371	379	393	410	438	5	8	8	4	4
	<p>600 mm frontbreedte</p>														
 <p>Hoekonderkast als vorige, echter 2 volledig uitdraaibare houten draaiplateaus met metalen reling LeMans</p>	UES	125	LM	325	336	345	353	367	384	411	5	8	8	4	4
	<p>600 mm frontbreedte</p>														

2.26 Voor ruimtedelervarianten moet een kantelbeveiliging worden gemonteerd. Deze wordt automatisch meegeleverd.

Diagonale onderkasten

Korpushoogte 723 mm

Kast zonder plint en zonder bovenblad, korpusdiepte 560 mm

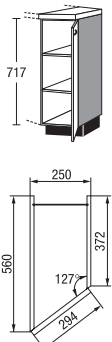
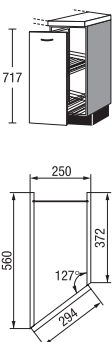
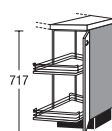



		Breedte	Prijsgroep							Servosoft	Pro Servosoft	ProServodias	Deurdemping Top Motion	Deurdemping Top Motion Plus	
			1	2	3	4	5	6	7						
 <p>Diagonale onderkast 560/372 mm diep 1 deur 2 verstelbare legplanken <i>Planningsmaat met blad 290 mm</i> <i>Planningsmaat met wang 275 mm</i></p>	UV	25	30cm frontbreedte	93	97	101	105	112	119	129	-	-	-	4	4
 <p>Diagonale onderkast 560/372 mm diep 1 volledig uittrekbare lade met demping 2 verstelbare draadmanden <i>Draadelement zilvergrijs</i> <i>greepmontage alleen horizontaal</i> <i>Aanslag R = geleiderail links</i> <i>Aanslag L = geleiderail rechts</i> <i>Planningsmaat met blad 290 mm</i> <i>Planningsmaat met wang 275 mm</i> <i>De levering bestaat uit meerdere pakstukken.</i></p>	UVA	25	30cm frontbreedte	176	180	184	188	195	202	215	-	-	-	-	-
 <p>Diagonale onderkast 560/372 mm diep 1 uittrekwagen met 2 verstelbare draadmanden <i>Planningsmaat met blad 290 mm</i> <i>Planningsmaat met wang 275 mm</i></p>	UV	25	T	199	208	209	210	219	220	230	-	-	-	-	-

Voor ruimtedelervarianten moet een kantelbeveiliging worden gemonteerd. Deze wordt automatisch meegeleverd.

Afvalscheidingsysteem

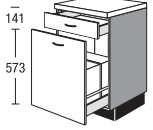
Korpushoogte 723 mm

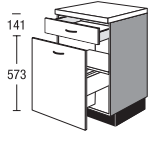
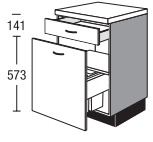
Kast zonder plint en zonder bovenblad, korpusdiepte 560 mm

	USA	Breedte	M	Prijsgroep							Servosoft	Pro Servosoft	ProServoGlas	Deurdemping Top Motion	Deurdemping Top Motion Plus
				1	2	3	4	5	6	7					
 <p>Onderkast met afvalscheidingsysteem</p> <p>1 lade 1 uittrekelement met afvalscheidingsysteem bestaande uit: 2 bakken à 17 liter, beide met deksel 1 bak 8 liter met deksel 1 bodemplaat</p> 		60	M1	119	132	139	146	170	183	202	10	16	24	-	-
 <p>Onderkast met afvalscheidingsysteem</p> <p>1 lade 1 uittrekelement</p> <p>1 dekselplaat 2 afvalbakken Inhoud 500 mm breedte: à 13 liter 600 mm breedte: à 17 liter</p> <p><i>Diepte uittrekelement incl. afvalscheidingsysteem 400 mm</i></p> <p>B = 306 T = 180 H = 310</p>	USA USA	50 60	MH2 MH2	218 227	234 244	238 248	241 251	272 283	285 296	304 316	-	6	6	-	-
 <p>Onderkast met afvalscheidingsysteem</p> <p>1 lade 1 uittrekelement</p> <p>1 dekselplaat 3 afvallemmers Inhoud 2 bakken van 8 liter met deksel 1 bak 17 liter</p> <p><i>Diepte uittrekelement incl. afvalscheidingsysteem 400 mm</i></p> <p>B = 230 T = 306 H = 310</p> <p>B = 230 T = 153 H = 310</p> 	USA	60	MH3	238	256	260	264	297	311	331	-	6	6	-	-



2.28

Voor ruimtedelervarianten moet een kantelbeveiliging worden gemonteerd. Deze wordt automatisch meegeleverd.

Afvalscheidingsysteem

Korpushoogte 723 mm

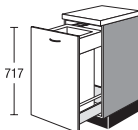
Kast zonder plint en zonder bovenblad, korpusdiepte 560 mm



	Code	Breedte	M	Prijsgroep							Servosoft	Pro Servosoft	ProServodias	Deurdemping Top Motion	Deurdemping Top Motion Plus
				1	2	3	4	5	6	7					
 <p>Onderkast voor afvalscheiding 1 uittrekelement 1 draaideksel 1 bak voor afvalscheiding Volume ca. 53 liter</p> 	UA	40	M	144	154	164	174	195	210	230	5	8	16	-	-

Voor ruimtedelervarianten moet een kantelbeveiliging worden gemonteerd. Deze wordt automatisch meegeleverd.

Regalen

Korpushoogte 723 mm

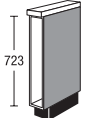
Kast zonder plint en zonder bovenblad, korpusdiepte 560 mm

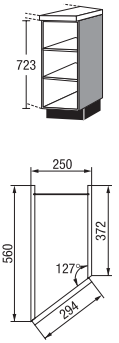
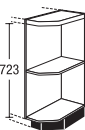
			Breedte	Prijsgroep							Servosoft	Pro Servosoft	ProServoGlas	Deurdemping Top Motion	Deurdemping Top Motion Plus
				1	2	3	4	5	6	7					
 <p>Onderkastregaal kastvak 520 mm diep <i>Uitvoering in korpusmateriaal</i> <i>Niet leverbaar in zichtzijdekleuren.</i></p>	<input checked="" type="checkbox"/>	UR	15	67	67	67	67	67	67	67	-	-	-	-	-
 <p>Onderkastregaal 2 verstelbare legplanken <i>Uitvoering in korpusmateriaal</i> <i>Gewenste breedte a.u.b. vermelden (150-600 mm)</i> <i>Niet leverbaar in zichtzijdekleuren.</i></p>	<input checked="" type="checkbox"/>	UR	V	113	113	113	113	113	113	113	-	-	-	-	-
 <p>Vario-onderkastregaal 560/372 mm diep 2 verstelbare legplanken <i>Uitvoering in korpusmateriaal</i> <i>Planningsmaat met blad 290 mm</i> <i>Planningsmaat met wang 275 mm</i> <i>Niet leverbaar in zichtzijdekleuren.</i></p>		UVR	25	89	89	89	89	89	89	89	-	-	-	-	-
 <p>Open eindkast afgeschuind 1 vaste legplank <i>Uitvoering in korpusmateriaal</i> <i>Planningsmaat met blad 290 mm</i> <i>Planningsmaat met wang 275 mm</i> <i>Niet leverbaar in zichtzijdekleuren.</i></p>		URA	25	S	79	79	79	79	79	79	-	-	-	-	-

2.30

Voor ruimtedelervarianten moet een kantelbeveiliging worden gemonteerd. Deze wordt automatisch meegeleverd.

Regalen

Korpushoogte 723 mm

Kast zonder plint en zonder bovenblad, korpusdiepte 560 mm

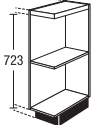
	URA	Breedte	Prijsgroep							Servosoft	Pro Servosoft	ProServodias	Deurdemping Top Motion	Deurdemping Top Motion Plus
			1	2	3	4	5	6	7					
 <p>Afsluitregaal Breedte 250 mm 1 vaste legplank <i>Planningsmaat met blad 290 mm</i> <i>Planningsmaat met wang 275 mm</i> <i>Uitvoering in korpusmateriaal</i> <i>Leverbaar in alle korpusdecors.</i> <i>Niet leverbaar in zichtzijdekleuren.</i></p>	URA	25	59	59	59	59	59	59	59	-	-	-	-	-
<p>Afsluitregaal Breedte 300 mm als vorige, echter <i>Planningsmaat met blad 340 mm</i> <i>Planningsmaat met stollenwand 325 mm</i> <i>Leverbaar in alle korpusdecors.</i> <i>Extra kleurvarianten:</i> 112 cappuccino 121 thymian 133 vulkaanbruin 134 Alby Blue 158 saliegroen 952 petrol <i>Niet leverbaar in zichtzijdekleuren.</i></p>	URA	30	89	89	89	89	89	89	89	-	-	-	-	-

Voor ruimtedelervarianten moet een kantelbeveiliging worden gemonteerd. Deze wordt automatisch meegeleverd.

2.31

Regalen

Korpushoogte 723 mm

Kast zonder plint en zonder bovenblad, Korpusdiepte 326 mm

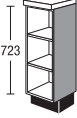
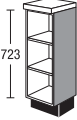
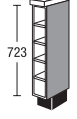
	UR	Breedte		Prijsgroep							Servosoft	Pro Servosoft	ProServoGlas	Deurdemping Top Motion	Deurdemping Top Motion Plus
				1	2	3	4	5	6	7					
 <p>Onderkastregaal 2 verstelbare legplanken <i>Uitvoering in korpusmateriaal</i> <i>Bij gebruik aan het einde van een opstelling een stollenwand of ST3 / ST31 bestellen.</i> <i>Niet leverbaar in zichtzijdekleuren.</i></p>		30	33	68	68	68	68	68	68	68	-	-	-	-	-
 <p>Onderkastregaal <input checked="" type="checkbox"/> 2 verstelbare legplanken Gewenste breedte (150-600 mm) a.u.b. vermelden. <i>Uitvoering in korpusmateriaal</i> <i>Bij gebruik aan het einde van een opstelling een stollenwand of ST3 / ST31 bestellen.</i> <i>Niet leverbaar in zichtzijdekleuren.</i></p>		V	33	79	79	79	79	79	79	79	-	-	-	-	-
 <p>Onderkastregaal voor flessen 5 vakken voor flessen 4 vast gemonteerde legplanken <i>Uitvoering in korpusmateriaal</i> <i>Bij gebruik aan het einde van een opstelling een stollenwand of ST3 / ST31 bestellen.</i> <i>Niet leverbaar in zichtzijdekleuren.</i></p>		15	33F	69	69	69	69	69	69	69	-	-	-	-	-

Paslijsten

Korpushoogte 723 mm

Kast zonder plint en zonder bovenblad.

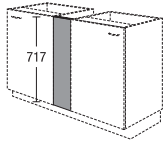
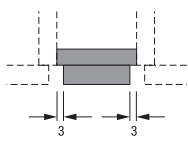
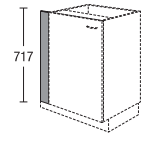
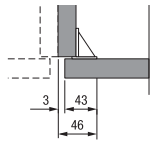
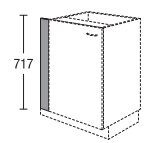
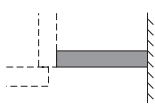
		Breedte	Prijsgroep							Servosoft	Pro Servosoft	ProServodias	Deurdemping Top Motion	Deurdemping Top Motion Plus
			1	2	3	4	5	6	7					
 <p>Passtuk voor onderkasten zonder plint, 723 mm hoog Montage tussen onderkasten</p> <p><i>Uitvoering frontmateriaal aan beide zijden met rechte rand</i></p> <p><i>Frontranden gedeeltelijk in korpuskleur.</i></p> <p><i>Niet leverbaar in zichtzijdekleuren.</i></p> 	UPF	10	Z	14	17	18	19	20	21	23	-	-	-	-
	UPF	20	Z	17	19	20	21	22	24	28	-	-	-	-
 <p>Passtuk voor onderkasten zonder plint, 723 mm hoog Montage tussen wand en korpusbuitenkant</p> <p><i>Uitvoering frontmateriaal aan wandzijde zonder rand</i></p> <p><i>Frontranden gedeeltelijk in korpuskleur.</i></p> <p><i>Niet leverbaar in zichtzijdekleuren.</i></p> <p><i>Vanwege de montagehoek is ter plaatse een maximale inkorting van de breedte tot 46 mm mogelijk.</i></p> 	UPF	10		14	17	18	19	20	21	23	-	-	-	-
	UPF	20		18	21	22	23	25	27	30	-	-	-	-
	UPF	10	GS	20	24	26	27	29	30	33	-	-	-	-
	UPF	20	GS	24	28	29	31	33	36	39	-	-	-	-
 <p>Passtuk voor onderkasten zonder plint, 723 mm hoog</p> <p><i>Uitvoering in korpusmateriaal</i></p> <p><i>Niet leverbaar in zichtzijdekleuren.</i></p> 	UPK	10		10	10	10	10	10	10	10	-	-	-	-
	UPK	20		13	13	13	13	13	13	13	-	-	-	-
	UPK	30		16	16	16	16	16	16	16	-	-	-	-

Voor ruimtedelervarianten moet een kantelbeveiliging worden gemonteerd. Deze wordt automatisch meegeleverd.

2.33

Paslijsten

Korpushoogte 723 mm

Kast zonder plint en zonder bovenblad.

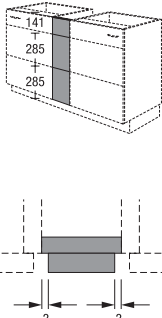
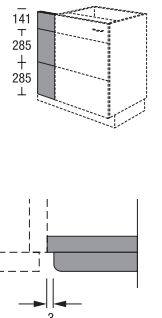
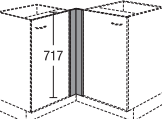
		Breedte		Prijsgroep							Servosoft	Pro Servosoft	ProServoGlas	Deurdemping Top Motion	Deurdemping Top Motion Plus
				1	2	3	4	5	6	7					
 <p>Passtuk voor onderkasten zonder plint, 723 mm hoog Montage tussen onderkasten</p> <p><i>Uitvoering frontmateriaal Zijkant met rechte kant</i></p> <p><i>Frontranden gedeeltelijk in korpuskleur.</i></p> <p><i>Niet leverbaar in zichtzijdekleuren.</i></p> <p><i>Niet leverbaar voor programma IP 4250, IP 4820, IP 7500, IP 7810 CK, IP 7820 CK.</i></p>	UPF	20	M3Z	29	32	34	36	38	41	46	-	-	-	-	-
	 <p>Passtuk voor onderkasten zonder plint, 723 mm hoog Montage tussen wand en korpusbuitenkant</p> <p><i>Uitvoering frontmateriaal aan wandzijde zonder rand</i></p> <p><i>Frontranden gedeeltelijk in korpuskleur.</i></p> <p><i>Niet leverbaar in zichtzijdekleuren.</i></p> <p><i>Niet leverbaar voor programma IP 4250, IP 4820, IP 7500, IP 7810 CK, IP 7820 CK.</i></p>	UPF	20	M3	29	34	35	37	40	44	47	-	-	-	-
<p>Passtuk voor onderkasten als vorige, echter geschikt voor aansluiting van vaatwasser op passtuk</p>	UPF	20	GSM3	39	46	47	50	54	59	64	-	-	-	-	-
 <p>Hoekpaneel voor onderkasten zonder plint, 723 mm hoog</p> <p><i>Uitvoering in korpusmateriaal voor hoek 600 x 600 mm</i></p> <p><i>Bij aansluitende kasten met laden/ uittrekelementen de openingsmogelijkheid controleren! Niet leverbaar in zichtzijdekleuren.</i></p>	UPEK	60		12	12	12	12	12	12	12	-	-	-	-	-
	UPEF	65		21	24	25	26	27	29	33	-	-	-	-	-
	<p>Hoekpaneel voor onderkasten zonder plint, 723 mm hoog</p> <p><i>Uitvoering frontmateriaal voor hoek 650 x 650 mm</i></p> <p><i>Niet leverbaar in zichtzijdekleuren.</i></p>	UPEF	65	GS	23	26	27	28	29	31	35	-	-	-	-

2.34

Voor ruimtedelervarianten moet een kantelbeveiliging worden gemonteerd. Deze wordt automatisch meegeleverd.

Paslijsten

Korpushoogte 723 mm

Kast zonder plint en zonder bovenblad.

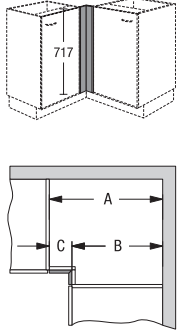
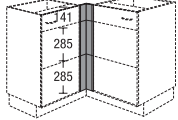
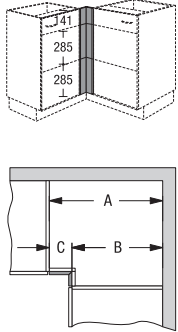
		Breedte		Prijsgroep							Servosoft	Pro Servosoft	ProServodias	Deurdemping Top Motion	Deurdemping Top Motion Plus	
				1	2	3	4	5	6	7						
 <p>Hoekpaneel voor onderkasten zonder plint, 723 mm hoog <i>Uitvoering frontmateriaal</i> <i>Maatopgave van korpushoek tot korpushoek</i> <i>Beenmaten minder dan 60 mm breed worden uit korpusmateriaal vervaardigd.</i> <i>Niet leverbaar in zichtzijdekleuren.</i></p> <p>Paneelmaat in mm: A-B=C</p>	<p>Hoekpaneel voor onderkasten als vorige, echter geschikt voor aansluiting van vaatwasser op passtuk</p>	UPEF Beenbreedte 40-191 mm	76	V	26	30	31	33	36	39	43	-	-	-	-	-
			UPEF Beenbreedte 40-191 mm	76	VGS	28	32	33	35	38	41	45	-	-	-	-
 <p>Hoekpaneel voor onderkasten zonder plint, 723 mm hoog <i>Uitvoering frontmateriaal voor hoek 650 x 650 mm</i> <i>Niet leverbaar in zichtzijdekleuren.</i> <i>Niet leverbaar voor programma IP 4250, IP 4820, IP 7500, IP 7810 CK, IP 7820 CK.</i></p>	<p>Hoekpaneel voor onderkasten als vorige, echter geschikt voor aansluiting van vaatwasser op passtuk</p>	UPEF	65	M3	38	44	46	48	50	54	65	-	-	-	-	-
			UPEF	65	M3GS	50	55	57	59	61	65	75	-	-	-	-
 <p>Hoekpaneel voor onderkasten zonder plint, 723 mm hoog <i>Uitvoering frontmateriaal</i> <i>Maatopgave van korpushoek tot korpushoek</i> <i>Beenmaten minder dan 60 mm breed worden uit korpusmateriaal vervaardigd.</i> <i>Niet leverbaar in zichtzijdekleuren.</i> <i>Niet leverbaar voor programma IP 4250, IP 4820, IP 7500, IP 7810 CK, IP 7820 CK.</i></p> <p>Paneelmaat in mm: A-B=C</p>	<p>Hoekpaneel voor onderkasten als vorige, echter geschikt voor aansluiting van vaatwasser op passtuk</p>	UPEF Beenbreedte 40-191 mm	76	VM3	47	54	56	60	65	71	77	-	-	-	-	-
			UPEF Beenbreedte 40-191 mm	76	VM3GS	58	67	69	74	80	87	95	-	-	-	-

Voor ruimtedelervarianten moet een kantelbeveiliging worden gemonteerd. Deze wordt automatisch meegeleverd.

2.35

Paslijsten

Korpushoogte 723 mm

Kast zonder plint en zonder bovenblad.

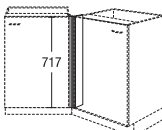
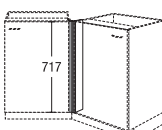
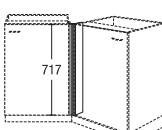
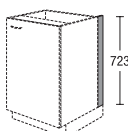
	Breedte	Prijsgroep							Servosoft	Pro Servosoft	ProServoGlas	Deurdemping Top Motion	Deurdemping Top Motion Plus
		1	2	3	4	5	6	7					
 <p>Hoekpaslijst voor 135° hoekinbouw van onderkasten zonder plint, 723 mm hoog <i>rechts en links toepasbaar</i> <i>Uitvoering in korpuskleur</i> <i>Niet leverbaar in zichtzijdekleuren.</i></p> <p><i>UPEK 135 2:</i> <i>Voor 600 mm kasten met planningsmaat 1050 x 1050 mm</i> <i>Voor gebruik per twee stuks naast 600 mm onderkast.</i></p> <p><i>UPEK135:</i> <i>Voor 135°-planningen (vrij in de ruimte)</i></p> <p><i>UPEK 90 2:</i> <i>Voor 400 mm kasten met planningsmaat 900 x 900 mm</i> <i>Voor gebruik per twee stuks naast 400 mm onderkast.</i></p>	UPEK135 Planningsmaat 1050 x 1050 mm	2	11	11	11	11	11	11	11	-	-	-	-
	UPEK135		11	11	11	11	11	11	11	-	-	-	-
	UPEK 90 Planningsmaat 900 x 900 mm	2	11	11	11	11	11	11	11	-	-	-	-
 <p>Hoekpaslijst voor 135° hoekinbouw van onderkasten zonder plint, 723 mm hoog <i>rechts en links toepasbaar</i> <i>Uitvoering frontmateriaal</i> <i>Niet leverbaar in zichtzijdekleuren.</i></p>	UPEF135		27	31	32	33	35	37	42	-	-	-	-
 <p>Hoekpaslijst voor aanpassing ter plaatse Set bestaat uit 2 losse panelen elk 100 mm breed zonder plint, 723 mm hoog <i>Uitvoering frontmateriaal</i> <i>Niet leverbaar in zichtzijdekleuren.</i> <i>Niet leverbaar voor Color Concept-programma's.</i></p>	UPEF	V	28	34	36	38	40	42	46	-	-	-	-
 <p>Paslijst onderkastzijde zonder plint, 723 mm hoog voor aansluiting op de wand <i>Uitvoering in korpusmateriaal</i> <i>Bij diepere werkbladen plint SO 151 extra bestellen</i> <i>Niet leverbaar in zichtzijdekleuren.</i></p>	UPT	10	11	11	11	11	11	11	11	-	-	-	-
	UPT	20	13	13	13	13	13	13	13	-	-	-	-
	UPT	30	15	15	15	15	15	15	15	-	-	-	-

2.36

Voor ruimtedelervarianten moet een kantelbeveiliging worden gemonteerd. Deze wordt automatisch meegeleverd.

Paslijsten

Korpushoogte 723 mm

Kast zonder plint en zonder bovenblad.

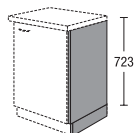

Zijsteun

incl. plint
ter bekleding van buitenstaande regalen of elektrische apparaten
zonder plint, 723 mm hoog

Uitvoering in korpusmateriaal

Bij toepassing van de steun ST 3 / ST 31 moet het werkblad per steun 20 mm breder zijn

Niet leverbaar in zichtzijdekleuren.

ST3
560 mm diep
ST31
860 mm diep

Breedte

Prijsgroep

1 2 3 4 5 6 7

Servosoft

Pro Servosoft

ProServodias

Deurdemping Top Motion

Deurdemping Top Motion Plus

19	19	19	19	19	19	19
26	26	26	26	26	26	26

-	-	-	-	-	-	-
-	-	-	-	-	-	-

Voor ruimtedelervarianten moet een kantelbeveiliging worden gemonteerd. Deze wordt automatisch meegeleverd.

2.37

Notities

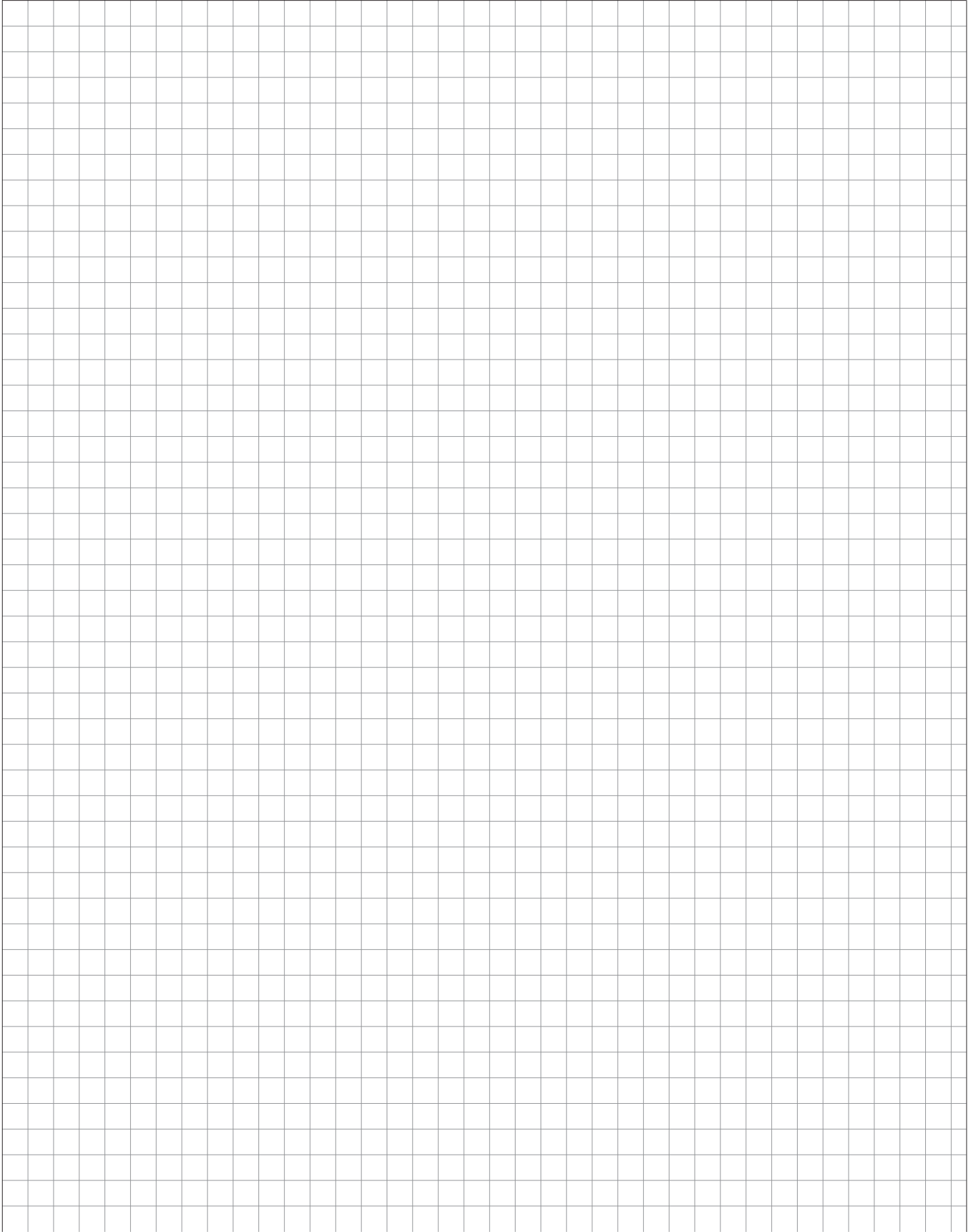

Kookplaatkasten/spoelkasten

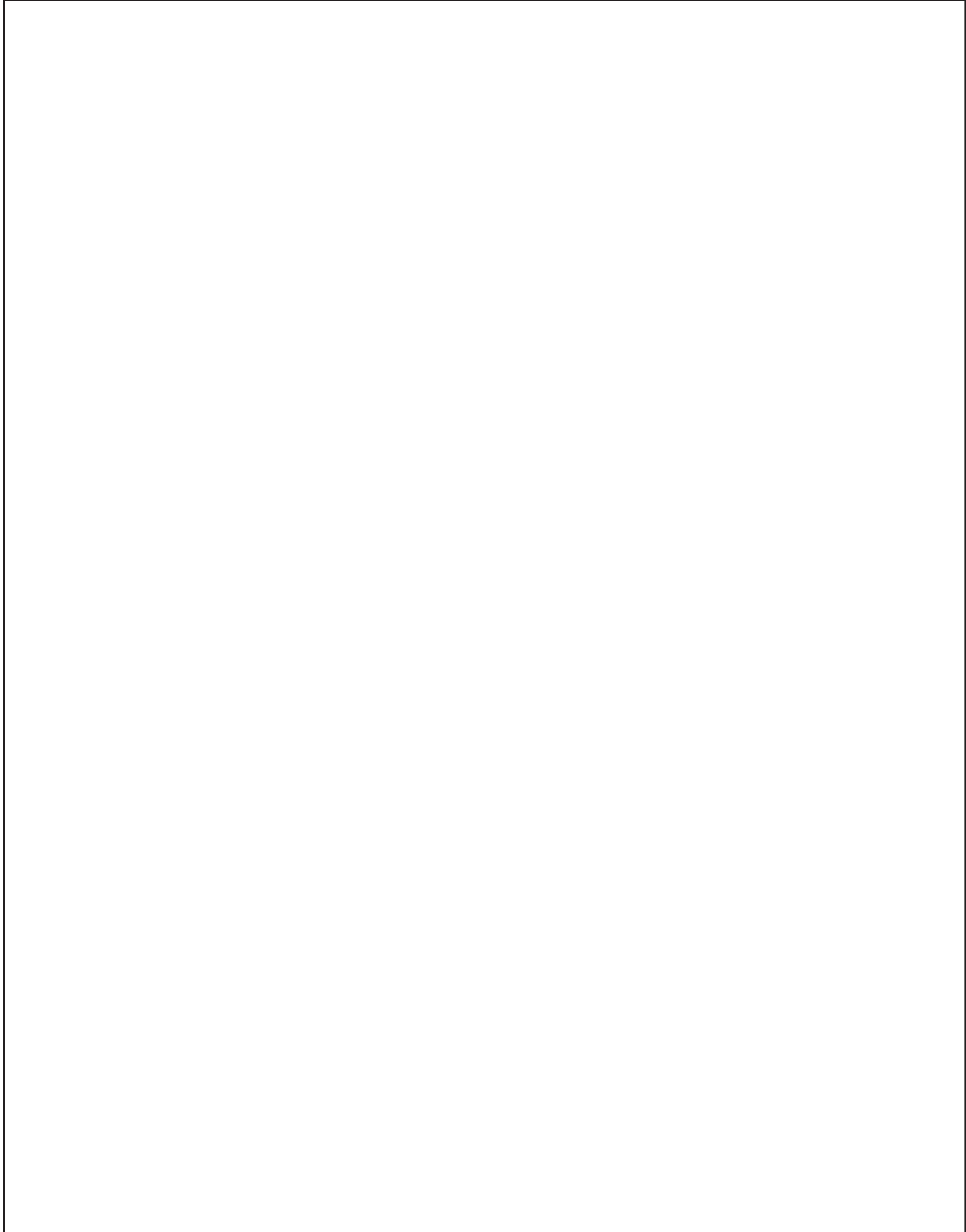

Kookplaatkasten/
spoelkasten

Kookplaatkasten/spoelkasten

Planningsinstructies voor kookplaatkasten

Om veiligheidstechnische redenen is het monteren van een tegen warmte beschermende plaat absoluut noodzakelijk bij conventionele kookplaten en inductiekookplaten, indien het gebruikte apparaat geen eigen bescherm bodem heeft en in werkbladen direct boven een lade, uittrekelement of een scharnierdeur wordt ingebouwd.

Bestellingen uit het C-assortiment worden altijd voorzien van een uitfrezing in het greepprofiel. Deze uitfrezing wordt in de fabriek gemaakt. Vermeld daarom altijd het apparaattype bij de bestelling. Artikel CLHFIK moet ook worden besteld.

Bij het plannen van kookgedeeltes die over meerdere kasten lopen, moeten de aangrenzende kasten eveneens worden uitgerust met een tegen warmte beschermende plaat.

Inductiekookplaten mogen niet boven 2-deurs onderkasten of boven hoekkasten worden gepland, omdat de bescherm bodem hier niet kan worden aangepast.

De toepassing van keramische kookplaten met warmtestraling boven halve hoekkasten moet per planning worden getoetst.

Het is om veiligheidstechnische redenen ook niet toegestaan om kookplaten zonder tegen warmte beschermende plaat boven onderbouwapparaten te monteren.

Fornuisombouwkasten / kookplatenkasten

Korpushoogte 723 mm

Kast zonder plint en zonder bovenblad, korpusdiepte 560 mm

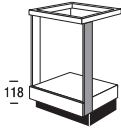
	Breedte	Prijsgroep							Servosoft	Pro Servosoft	ProServodias	Deurdemping Top Motion	Deurdemping Top Motion Plus
		1	2	3	4	5	6	7					
<p>Informatie m.b.t. planningen met inbouw kookplaten</p> <p>Bij bestellingen die een kookplaat bevatten, zijn wij in verband met de productaansprakelijkheid verplicht om een kookplaatkast met bijpassende tegen warmte beschermende plaat te bevestigen en leveren. Annuleren of wijzigen is niet mogelijk.</p> <p>Bij apparaten van andere merken (niet door ons geleverde kookplaat) hebben wij altijd een schriftelijke bevestiging nodig, dat een kast met tegen warmte beschermende plaat niet gewenst en benodigd is.</p> <p>De apparaathoogte van de door ons geleverde kookplaten vindt u in het verkoophandboek Elektrische apparaten bij het betreffende artikel.</p> <p>Afhankelijk van de apparaatuitvoering (inbouwhoogte) en werkbladdikte wordt eventueel een lade met lage ladewand geleverd.</p>													
 <p>Fornuisaansluitkabel 5 x 2,5 mm² 2000 mm lang</p>	ZH 200	4	4	4	4	4	4	4	-	-	-	-	-
 <p>Fornuisombouw Nismaten: 599 mm hoog max. 568 mm breed, 560 mm diep</p> <p>1 vast gemonteerd frontpaneel en losse korpuslijsten aan de zijkant</p> <p><i>Fornuistype aangeven a.u.b.!</i></p> <p><i>Werkbladdikte vermelden</i></p> <p><i>Alleen voor toepassing tussen twee onderkasten.</i> <i>Voor het einde van een opstelling ST 3 of onderkast-stollenwand bestellen of UHK / UHS plannen.</i></p> <p><i>Bij met folie beklede fronten wordt een set hittebeschermingsstrips gratis bijgeleverd.</i></p> <p><i>Kast wordt gedemonteerd geleverd!</i></p> <p><i>Bij de planning en montage moeten altijd de veiligheidsafstanden van de producenten van de elektrische apparaten worden aangehouden!</i></p>	UHB	28	31	33	35	37	40	45	-	-	-	-	-

Voor ruimtedelervarianten moet een kantelbeveiliging worden gemonteerd. Deze wordt automatisch meegeleverd.

2.39

Fornuisombouwkasten / kookplatenkasten

Korpushoogte 723 mm

Kast zonder plint en zonder bovenblad, korpusdiepte 560 mm

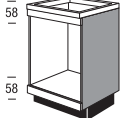
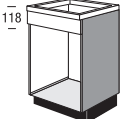
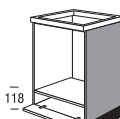
		Breedte	Prijsgroep							Servosoft	Pro Servosoft	ProServoGlas	Deurdemping Top Motion	Deurdemping Top Motion Plus	
			1	2	3	4	5	6	7						
 <p>Fornuisombouw</p> <p>Nismaten: 599 mm hoog max. 568 mm breed, 560 mm diep</p> <p>2 vast gemonteerde frontpanelen</p> <p><i>Fornuistype aangeven a.u.b.!</i></p> <p><i>Werkbladdikte vermelden</i></p> <p><i>Bij met folie beklede fronten wordt een set hittebeschermingsstrips gratis bijgeleverd.</i></p> <p><i>Bij de planning en montage moeten altijd de veiligheidsafstanden van de producenten van de elektrische apparaten worden aangehouden!</i></p> <p><i>Leverbaar voor de volgende programma's: IP 1200, IP 2200, IP 3150, IP 4050</i></p>	UHB2				80	83	86	89	93	96	102	-	-	-	-
 <p>Fornuisombouw</p> <p>Nismaten: 599 mm hoog max. 568 mm breed, 560 mm diep</p> <p>1 vast gemonteerd frontpaneel 1 metalen plintplank</p> <p><i>Fornuistype aangeven a.u.b.!</i></p> <p><i>Bij met folie beklede fronten wordt een set hittebeschermingsstrips gratis bijgeleverd.</i></p> <p><i>Bij de planning en montage moeten altijd de veiligheidsafstanden van de producenten van de elektrische apparaten worden aangehouden!</i></p>	UHB	60	1		76	79	82	85	88	91	97	-	-	-	-
 <p>Onderkast voor ingebouwd fornuis</p> <p>Nismaten: 599 mm hoog max. 568 mm breed, 560 mm diep</p> <p>Neerklapbaar frontpaneel, daarachter vak voor bakblikken</p> <p><i>Fornuistype aangeven a.u.b.!</i></p> <p><i>Werkbladdikte vermelden</i></p> <p><i>Bij met folie beklede fronten wordt een set hittebeschermingsstrips gratis bijgeleverd.</i></p> <p><i>Bij de planning en montage moeten altijd de veiligheidsafstanden van de producenten van de elektrische apparaten worden aangehouden!</i></p> <p><i>De combinatie met greep nr. 783 is niet mogelijk.</i></p>	UHK				67	70	73	76	79	82	88	-	-	-	4 4

2.40

Voor ruimtedelervarianten moet een kantelbeveiliging worden gemonteerd. Deze wordt automatisch meegeleverd.

Fornuisombouwkasten / kookplatenkasten

Korpushoogte 723 mm

Kast zonder plint en zonder bovenblad, korpusdiepte 560 mm

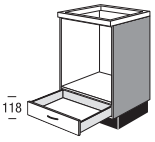
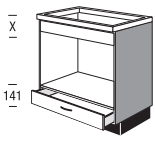
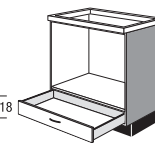
		Breedte	Prijsgroep							Servosoft	Pro Servosoft	ProServodias	Deurdemping Top Motion	Deurdemping Top Motion Plus	
			1	2	3	4	5	6	7						
	<p>Onderkast voor ingebouwd fornuis</p> <p>Nismaten: 599 mm hoog max. 568 mm breed, 560 mm diep</p> <p>1 lade</p> <p><i>Fornuistype aangeven a.u.b.!</i></p> <p><i>Werkbladdikte vermelden</i></p> <p><i>Bij met folie beklede fronten wordt een set hittebeschermingsstrips gratis bijgeleverd.</i></p> <p><i>Bij de planning en montage moeten altijd de veiligheidsafstanden van de producenten van de elektrische apparaten worden aangehouden!</i></p>	UHS		76	79	82	85	88	91	97	5	8	8	-	-
	<p>Onderkast voor ingebouwd fornuis</p> <p>Nismaat: 432-486 mm hoog max. 868 mm breed, 560 mm diep</p> <p>1 vast gemonteerd frontpaneel 1 lade</p> <p><i>Type apparaat vermelden</i></p> <p><i>Het frontpaneel moet op locatie op maat worden gemaakt.</i></p> <p><i>Niet leverbaar voor de volgende programma's: IP 4820, IP 7500</i></p> <p><i>De combinatie met grepen nr. 760 en 800 is niet mogelijk.</i></p> <p><i>Bij de planning en montage moeten altijd de veiligheidsafstanden van de producenten van de elektrische apparaten worden aangehouden!</i></p>	UMBS	90	141	150	157	165	179	184	195	5	8	8	-	-
	<p>Onderkast voor ingebouwd fornuis</p> <p>Nismaten: 599 mm hoog max. 868 mm breed, 560 mm diep</p> <p>1 lade</p> <p><i>Fornuistype aangeven a.u.b.!</i></p> <p><i>Werkbladdikte vermelden</i></p> <p><i>Bij met folie beklede fronten wordt een set hittebeschermingsstrips gratis bijgeleverd.</i></p> <p><i>Leverbaar voor de volgende programma's: IP 1200, IP 2200, IP 3150, IP 4050</i></p> <p><i>Bij de planning en montage moeten altijd de veiligheidsafstanden van de producenten van de elektrische apparaten worden aangehouden!</i></p>	UHS	90	140	145	150	155	160	165	175	5	8	8	-	-

Voor ruimtedelervarianten moet een kantelbeveiliging worden gemonteerd. Deze wordt automatisch meegeleverd.

2.41

Fornuisombouwkasten / kookplatenkasten

Korpushoogte 723 mm

Kast zonder plint en zonder bovenblad, korpusdiepte 560 mm

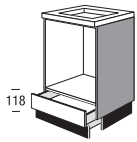
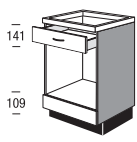
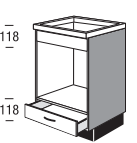
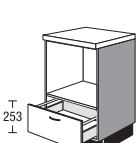
	Breedte	Prijsgroep							Servosoft	Pro Servosoft	ProServoGlas	Deurdemping Top Motion	Deurdemping Top Motion Plus	
		1	2	3	4	5	6	7						
 <p>Onderkast voor ingebouwd fornuis</p> <p>Nismaat: 599 mm hoog max. 568 mm breed, 560 mm diep</p> <p>1 plintlade</p> <p><i>Fornuistype aangeven a.u.b.!</i></p> <p><i>Werkbladdikte vermelden</i></p> <p><i>Bij met folie beklede fronten wordt een set hittebeschermingsstrips gratis bijgeleverd.</i></p> <p><i>Aan het einde van de meubelrij alleen in combinatie met een wang of steunwand plannen.</i></p> <p><i>Bij de planning en montage moeten altijd de veiligheidsafstanden van de producenten van de elektrische apparaten worden aangehouden!</i></p>	UH	SW	98	103	105	107	110	113	122	5	5	5	-	-
 <p>Onderkast voor magnetron</p> <p>Nismaat: 450 mm hoog, max. 568 mm breed, 560 mm diep</p> <p>1 lade 1 beschermplaat 1 vast gemonteerd frontpaneel</p> <p><i>Type apparaat vermelden</i></p> <p><i>Werkbladdikte vermelden</i></p> <p><i>Leverbaar voor de volgende programma's: IP 1200, IP 2200, IP 3150, IP 4050</i></p> <p><i>Bij de planning en montage moeten altijd de veiligheidsafstanden van de producenten van de elektrische apparaten worden aangehouden!</i></p>	KIMSB		138	147	154	162	175	180	191	5	8	8	-	-
 <p>Onderkast voor magnetron</p> <p>Nismaat: 450 mm hoog, max. 568 mm breed, 560 mm diep</p> <p>1 vast gemonteerd frontpaneel 1 lade</p> <p><i>Type apparaat vermelden</i></p> <p><i>Werkbladdikte vermelden</i></p> <p><i>Bij de planning en montage moeten altijd de veiligheidsafstanden van de producenten van de elektrische apparaten worden aangehouden!</i></p>	UMBS		104	111	116	122	132	136	144	5	8	8	-	-
 <p>Onderkast voor magnetron</p> <p>Nismaat: 448 mm hoog, max. 568 mm breed, 560 mm diep</p> <p>1 uittrekelement</p> <p><i>Type apparaat vermelden</i></p> <p><i>Bij de planning en montage moeten altijd de veiligheidsafstanden van de producenten van de elektrische apparaten worden aangehouden!</i></p>	UMA		92	99	104	110	120	124	131	5	8	16	-	-

2.42 Voor ruimtedelervarianten moet een kantelbeveiliging worden gemonteerd. Deze wordt automatisch meegeleverd.

Kookplaatkasten geoptimaliseerd voor inductie- en conventioneel verwarmde kookplaten

Korpushoogte 723 mm

Kast zonder plint en zonder bovenblad, korpusdiepte 560 mm

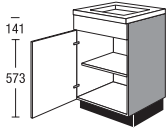
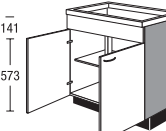
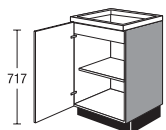
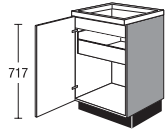
		Breedte	Prijsgroep							Servosoft	Pro Servosoft	ProServodias	Deurdemping Top Motion	Deurdemping Top Motion Plus	
			1	2	3	4	5	6	7						
 <p>Kookplaatkast</p> <ul style="list-style-type: none"> 1 vast gemonteerd frontpaneel 1 kabels beschermende bodem 1 deur 1 verstelbare legplank <p><i>Werkbladdikte vermelden</i></p> <p><i>Type apparaat vermelden</i></p> <p><i>Bij de planning en montage moeten altijd de veiligheidsafstanden van de producenten van de elektrische apparaten worden aangehouden!</i></p>	KIB	30		61	66	72	77	90	96	104	-	-	-	4	4
	KIB	40		64	70	75	81	95	101	109	-	-	-	4	4
	KIB	45		65	71	76	82	86	103	111	-	-	-	4	4
	KIB	50		67	73	79	84	99	106	115	-	-	-	4	4
	KIB	60		69	75	81	87	102	109	118	-	-	-	4	4
 <p>Kookplaatkast</p> <ul style="list-style-type: none"> 1 vast gemonteerd frontpaneel 1 kabels beschermende bodem 2 deuren 1 verstelbare legplank <p><i>Werkbladdikte vermelden</i></p> <p><i>Type apparaat vermelden</i></p> <p><i>Bij de planning en montage moeten altijd de veiligheidsafstanden van de producenten van de elektrische apparaten worden aangehouden!</i></p>	KIB	80	3	92	100	107	115	135	146	161	-	-	-	8	8
	KIB	90	3	93	101	108	116	136	148	163	-	-	-	8	8
	KIB	100	3	99	107	114	122	142	154	169	-	-	-	8	8
 <p>Kookplaatkast</p> <ul style="list-style-type: none"> 1 deur 1 vast gemonteerd binnenpaneel 1 kabels beschermende bodem 1 verstelbare legplank <p><i>Werkbladdikte vermelden</i></p> <p><i>Type apparaat vermelden</i></p> <p><i>Bij de planning en montage moeten altijd de veiligheidsafstanden van de producenten van de elektrische apparaten worden aangehouden!</i></p>	KI	40		61	64	69	75	87	92	99	-	-	-	4	4
	KI	45		62	65	71	77	89	94	101	-	-	-	4	4
	KI	50		63	69	74	79	91	96	103	-	-	-	4	4
	KI	60		69	75	81	87	102	109	118	-	-	-	4	4
 <p>Kookplaatkast</p> <ul style="list-style-type: none"> 1 deur 1 vast gemonteerd binnenpaneel 1 kabels beschermende bodem 1 binnenlade <p><i>Werkbladdikte vermelden</i></p> <p><i>Type apparaat vermelden</i></p> <p><i>De openingshoek van de draaideuren moet min. 90° zijn (houd rekening met de greepafstand).</i></p> <p><i>Bij de planning en montage moeten altijd de veiligheidsafstanden van de producenten van de elektrische apparaten worden aangehouden!</i></p>	KI	45	IS	87	93	98	103	115	121	130	5	8	8	4	4
	KI	50	IS	90	97	102	108	119	126	136	5	8	8	4	4
	KI	60	IS	96	103	109	115	128	137	149	5	8	8	4	4

Voor ruimtedelervarianten moet een kantelbeveiliging worden gemonteerd. Deze wordt automatisch meegeleverd.

2.43

Kookplaatkasten geoptimaliseerd voor inductie- en conventioneel verwarmde kookplaten

Korpushoogte 723 mm

Kast zonder plint en zonder bovenblad, korpusdiepte 560 mm

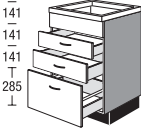
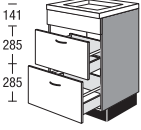
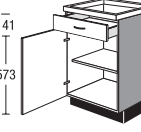
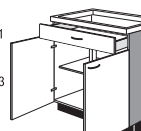
		Breedte	Prijsgroep							Servosoft	Pro Servosoft	ProServoGlas	Deurdemping Top Motion	Deurdemping Top Motion Plus	
			1	2	3	4	5	6	7						
 <p>Kookplaatkast 1 vast gemonteerd frontpaneel 1 kabels beschermende bodem 2 laden 1 uittrekelement</p> <p><i>Werkbladdikte vermelden</i></p> <p><i>Type apparaat vermelden</i></p> <p><i>Bij de planning en montage moeten altijd de veiligheidsafstanden van de producenten van de elektrische apparaten worden aangehouden!</i></p>	KIB2SA	45		109	116	123	131	145	156	171	15	24	32	-	-
	KIB2SA	50		110	119	126	134	150	160	174	15	24	32	-	-
	KIB2SA	60		112	124	130	137	158	170	187	15	24	32	-	-
	KIB2SA	80		166	177	186	195	219	235	256	18	27	35	-	-
	KIB2SA	90		168	179	188	197	221	237	258	18	27	35	-	-
	KIB2SA	100		182	195	205	215	243	260	284	18	27	35	-	-
	KIB2SA	120		214	229	241	253	286	306	334	21	30	46	-	-
 <p>Kookplaatkast 1 vast gemonteerd frontpaneel 1 kabels beschermende bodem 2 uittrekelementen</p> <p><i>Werkbladdikte vermelden</i></p> <p><i>Type apparaat vermelden</i></p> <p><i>Bij de planning en montage moeten altijd de veiligheidsafstanden van de producenten van de elektrische apparaten worden aangehouden!</i></p>	KIB2A	45		101	108	115	123	137	148	163	10	16	32	-	-
	KIB2A	50		102	111	118	126	142	152	166	10	16	32	-	-
	KIB2A	60		104	116	122	129	150	162	178	10	16	32	-	-
	KIB2A	80		158	169	178	187	211	227	248	16	22	38	-	-
	KIB2A	90		160	171	180	189	213	229	250	16	22	38	-	-
	KIB2A	100		174	186	196	206	232	249	272	16	22	38	-	-
	KIB2A	120		206	220	232	244	275	295	322	16	22	38	-	-
 <p>Kookplaatkast 1 lade 1 warmtewerende plaat 1 deur 1 verstelbare legplank</p> <p><i>Werkbladdikte vermelden</i></p> <p><i>25 mm vrije ruimte tot de onderkant van het werkblad.</i></p> <p><i>Type apparaat vermelden</i></p> <p><i>Bij de planning en montage moeten altijd de veiligheidsafstanden van de producenten van de elektrische apparaten worden aangehouden!</i></p>	KIS	40		90	95	100	105	117	124	135	5	8	8	4	4
	KIS	45		91	97	102	107	120	127	137	5	8	8	4	4
	KIS	50		94	100	105	110	122	128	138	5	8	8	4	4
	KIS	60		101	107	113	119	135	140	150	5	8	8	4	4
 <p>Kookplaatkast 1 lade 1 warmtewerende plaat 2 deuren 1 verstelbare legplank</p> <p><i>Werkbladdikte vermelden</i></p> <p><i>Vrije ruimte van 25 of 40 mm tot aan de onderzijde van het werkblad.</i></p> <p><i>Type apparaat vermelden</i></p> <p><i>Bij de planning en montage moeten altijd de veiligheidsafstanden van de producenten van de elektrische apparaten worden aangehouden!</i></p>	KIS	80	3	126	135	144	153	177	192	212	5	8	8	8	8
	KIS	90	3	128	137	146	155	179	194	215	5	8	8	8	8
	KIS	100	3	134	142	151	161	186	201	222	5	8	8	8	8

2.44 Voor ruimtedelervarianten moet een kantelbeveiliging worden gemonteerd. Deze wordt automatisch meegeleverd.

Kookplaatkasten geoptimaliseerd voor inductie- en conventioneel verwarmde kookplaten

Korpushoogte 723 mm

Kast zonder plint en zonder bovenblad, korpusdiepte 560 mm

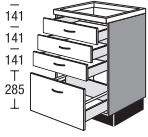
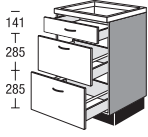
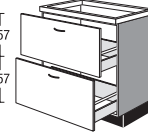
		Breedte	Prijsgroep							Servosoft	Pro Servosoft	ProServodias	Deurdemping Top Motion	Deurdemping Top Motion Plus
			1	2	3	4	5	6	7					
 <p>Kookplaatkast</p> <ul style="list-style-type: none"> 1 lade 1 warmtewerende plaat 2 laden 1 uittrekelement <p><i>Werkbladdikte vermelden</i></p> <p><i>Vrije ruimte van 25 of 40 mm tot aan de onderzijde van het werkblad.</i></p> <p><i>Type apparaat vermelden</i></p> <p><i>Bij de planning en montage moeten altijd de veiligheidsafstanden van de producenten van de elektrische apparaten worden aangehouden!</i></p>	KI3SA	60	153	166	177	188	216	228	246	20	32	40	-	-
	KI3SA	80	198	211	222	233	261	280	305	23	35	43	-	-
	KI3SA	90	209	223	234	245	275	295	321	23	35	43	-	-
	KI3SA	100	223	239	251	263	298	319	348	23	35	43	-	-
 <p>Kookplaatkast</p> <ul style="list-style-type: none"> 1 lade 1 warmtewerende plaat 2 uittrekelementen <p><i>Werkbladdikte vermelden</i></p> <p><i>Vrije ruimte van 25 of 40 mm tot aan de onderzijde van het werkblad.</i></p> <p><i>Type apparaat vermelden</i></p> <p><i>Bij de planning en montage moeten altijd de veiligheidsafstanden van de producenten van de elektrische apparaten worden aangehouden!</i></p>	KIS2A	30	119	129	135	141	159	169	185	15	24	40	-	-
	KIS2A	40	127	138	144	150	169	180	197	15	24	40	-	-
	KIS2A	45	131	142	148	155	175	186	203	15	24	40	-	-
	KIS2A	50	135	147	153	159	180	192	209	15	24	40	-	-
	KIS2A	60	143	155	161	168	190	202	220	15	24	40	-	-
	KIS2A	80	182	193	202	211	235	251	273	21	30	46	-	-
	KIS2A	90	187	198	207	216	241	257	279	21	30	46	-	-
	KIS2A	100	199	210	219	228	253	269	292	21	30	46	-	-
KIS2A	120	231	244	254	265	294	312	339	21	30	38	-	-	
 <p>Kookplaatkast</p> <ul style="list-style-type: none"> 1 uittrekelement 1 warmtewerende plaat 1 uittrekelement <p><i>Werkbladdikte vermelden</i></p> <p><i>Vrije ruimte van 25 of 40 mm tot aan de onderzijde van het werkblad.</i></p> <p><i>Type apparaat vermelden</i></p> <p><i>Bij de planning en montage moeten altijd de veiligheidsafstanden van de producenten van de elektrische apparaten worden aangehouden!</i></p>	KI2A	60	148	159	168	177	201	217	238	10	16	32	-	-
	KI2A	80	181	191	200	209	231	247	268	16	22	38	-	-
	KI2A	90	190	201	210	219	243	259	281	16	22	38	-	-
	KI2A	100	206	217	227	236	261	277	301	16	22	38	-	-
	KI2A	120	226	238	249	259	286	304	330	16	22	38	-	-

Voor ruimtedelervarianten moet een kantelbeveiliging worden gemonteerd. Deze wordt automatisch meegeleverd.

2.45

Kookplaatkasten geoptimaliseerd voor inductie- en conventioneel verwarmde kookplaten

Korpushoogte 723 mm

Kast zonder plint en zonder bovenblad, korpusdiepte 560 mm

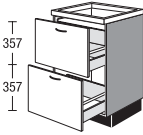
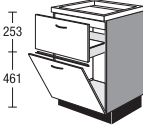
		Breedte		Prijsgroep							Servosoft	Pro Servosoft	ProServoGlas	Deurdemping Top Motion	Deurdemping Top Motion Plus
				1	2	3	4	5	6	7					
 <p>Kookplaatkast 1 uittrekelement 1 warmtewerende plaat 1 binnenlade 1 uittrekelement</p> <p><i>Werkbladdikte vermelden</i></p> <p><i>25 mm vrije ruimte tot de onderkant van het werkblad.</i> <i>Type apparaat vermelden</i></p> <p><i>Bij de planning en montage moeten altijd de veiligheidsafstanden van de producenten van de elektrische apparaten worden aangehouden!</i></p> <p>Passende uitbreidingen:</p> <p>Meenemer voor binnenlade/ binnenuittrekelement om aan het front te schroeven 1 stuk</p> <p><i>Kan niet worden gebruikt bij de programma's: IP 4820, IP 7500</i></p>	KI2A	60	IS	168	180	191	201	228	246	270	15	24	40	-	-
	KI2A	80	IS	205	216	227	237	262	280	303	21	30	46	-	-
	KI2A	90	IS	216	229	239	249	276	294	320	21	30	46	-	-
	KI2A	100	IS	232	242	251	261	287	298	332	21	30	46	-	-
	KI2A	120	IS	252	263	273	284	312	324	361	21	30	46	-	-
	ZIS 1				2	2	2	2	2	2	2	-	-	-	-
 <p>Kookplaatkast voor compacte vaatwassers Nishoogte 458 mm 1 lade 253 mm hoog 1 kabels beschermende bodem 1 rvs-kleurige randbescherming 1 frontplaat 461 mm hoog 1 metalen plintplank</p> <p><i>Werkbladdikte vermelden</i></p> <p><i>57 mm vrije ruimte tot de onderkant van het werkblad.</i> <i>Type apparaat vermelden</i></p> <p><i>Bij de planning en montage moeten altijd de veiligheidsafstanden van de producenten van de elektrische apparaten worden aangehouden!</i></p>	KIAG	60	S	139	151	162	174	206	215	233	5	8	8	-	-

2.46 Voor ruimtedelervarianten moet een kantelbeveiliging worden gemonteerd. Deze wordt automatisch meegeleverd.

Kookplaatkasten geoptimaliseerd voor inductie- en conventioneel verwarmde kookplaten

Korpushoogte 723 mm

Kast zonder plint en zonder bovenblad, korpusdiepte 560 mm

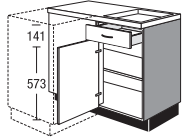

Hoekkookplaatkast

met glad aanbouwpaneel en los paneel 50 mm breed in frontuitvoering of frontkleur voor aanbouw van onderkasten
 1 lade
 1 beschermplaat
 1 deur
 1 verstelbare legplank

*Planningsmaat 1250 x 650 mm
 Korpusbreedte 1000 mm*

*Naar voren trekken voor maatcorrectie is mogelijk
 (minimale stelmaat: 1185 x 600 mm)*

Bij opstellingen met aansluitende vaatwasser wordt het hoekpaneel met terugloopprofiel geleverd.

Houd bij kleinere planningsmaten rekening met de ruimte die nodig is om apparaten en lades te openen.

Bij planningsmaten groter dan 650 mm moet een extra paneel worden besteld.

Deuropeningsbegrenzer Z19 evt. apart bestellen.

Werkbladdikte vermelden

*Vrije ruimte van 40 mm tot de onderkant van het werkblad.
 Type apparaat vermelden*

Bij de planning en montage moeten altijd de veiligheidsafstanden van de producenten van de elektrische apparaten worden aangehouden!

Breedte

Prijsgroep

1 2 3 4 5 6 7

Servosoft
 Pro Servosoft
 ProServodias
 Deurdemping Top Motion
 Deurdemping Top Motion Plus

EKIS 125
 600 mm frontbreedte

167 178 191 205 216 237 263

5 8 8 4 4

Voor ruimtedelervarianten moet een kantelbeveiliging worden gemonteerd. Deze wordt automatisch meegeleverd.

2.47

Kookplaatkasten geoptimaliseerd voor inductie- en conventioneel verwarmde kookplaten

Korpushoogte 723 mm

Kast zonder plint en zonder bovenblad, korpusdiepte 560 mm

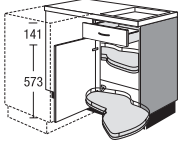
	Breedte	Prijsgroep	Prijsgroep							Servosoft	Pro Servosoft	ProServoGlas	Deurdemping Top Motion	Deurdemping Top Motion Plus	
			1	2	3	4	5	6	7						
 <p>Hoekkookplaatkast met glad aanbouwpaneel en los paneel 50 mm breed in frontuitvoering of frontkleur voor aanbouw van onderkasten 1 lade 1 beschermplaat 1 deur 2 volledig uitdraaibare houten draaiplateaus met metalen reling LeMans met demping en automatische sluiting</p> <p><i>Planningsmaat 1250 x 650 mm Er mag geen kleinere planningsmaat dan 1250 mm worden gebruikt. (korpusbreedte 1000 mm)</i></p> <p><i>Naar voren brengen voor maatcompensatie is mogelijk. (Min. stelmaat: 1250 x 600 mm)</i></p> <p><i>Bij ontwerpen met aansluitende vaatwasser wordt de hoekpaslijst met terugloopprofiel geleverd. Bij planningsmaten groter dan 650 mm moet een extra paneel worden besteld.</i></p> <p><i>Werkbladdikte vermelden</i></p> <p><i>Vrije ruimte van 40 mm tot de onderkant van het werkblad.</i></p> <p><i>Type apparaat vermelden</i></p> <p><i>Bij de planning en montage moeten altijd de veiligheidsafstanden van de producenten van de elektrische apparaten worden aangehouden!</i></p>	EKIS 600 mm frontbreedte	125	LMP	386	398	408	417	432	451	482	5	8	8	4	4
<p>Hoekkookplaatkast als vorige, echter 2 volledig uitdraaibare houten draaiplateaus met metalen reling LeMans</p>	EKIS 600 mm frontbreedte	125	LM	360	372	382	391	407	425	455	5	8	8	4	4

2.48 Voor ruimtedelervarianten moet een kantelbeveiliging worden gemonteerd. Deze wordt automatisch meegeleverd.

Kookplaatkasten geoptimaliseerd voor gaskookplaten

Korpushoogte 723 mm

Kast zonder plint en zonder bovenblad, korpusdiepte 560 mm

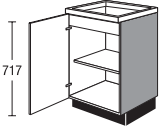
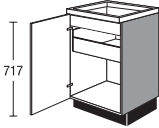
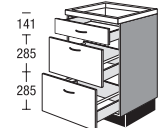
		Breedte	Prijsgroep							Servosoft	Pro Servosoft	ProServodias	Deurdemping Top Motion	Deurdemping Top Motion Plus	
			1	2	3	4	5	6	7						
 <p>Kookplaatkast</p> <ul style="list-style-type: none"> 1 deur 1 vast gemonteerd binnenpaneel 1 kabels beschermende bodem 1 verstelbare legplank <p><i>Werkbladdikte vermelden</i></p> <p><i>Type apparaat vermelden</i></p> <p><i>Bij de planning en montage moeten altijd de veiligheidsafstanden van de producenten van de elektrische apparaten worden aangehouden!</i></p>	KG	40		61	64	69	75	87	92	99	-	-	-	4	4
	KG	45		62	65	71	77	89	94	101	-	-	-	4	4
	KG	50		63	69	74	79	91	96	103	-	-	-	4	4
	KG	60		69	75	81	87	102	109	118	-	-	-	4	4
 <p>Kookplaatkast</p> <ul style="list-style-type: none"> 1 deur 1 vast gemonteerd binnenpaneel 1 kabels beschermende bodem 1 binnenlade <p><i>Werkbladdikte vermelden</i></p> <p><i>Type apparaat vermelden</i></p> <p><i>De openingshoek van de draaideuren moet min. 90° zijn (houd rekening met de greepafstand).</i></p> <p><i>Bij de planning en montage moeten altijd de veiligheidsafstanden van de producenten van de elektrische apparaten worden aangehouden!</i></p>	KG	45	IS	87	93	98	103	115	121	130	5	8	8	4	4
	KG	50	IS	90	97	102	108	119	126	136	5	8	8	4	4
	KG	60	IS	96	103	109	115	128	137	149	5	8	8	4	4
 <p>Kookplaatkast</p> <ul style="list-style-type: none"> 1 lade 1 beschermplaat 2 uittrekelementen <p>Lade boven 400 mm diep</p>	KGS2A	60	K1	173	185	191	198	219	231	250	-	9	25	-	-
	KGS2A	80	K1	212	223	232	241	265	281	304	-	9	25	-	-
	KGS2A	90	K1	215	226	235	244	268	284	307	-	9	25	-	-
	KGS2A	100	K1	229	241	250	260	285	302	327	-	9	25	-	-

Voor ruimtedelervarianten moet een kantelbeveiliging worden gemonteerd. Deze wordt automatisch meegeleverd.

2.49

Kookplaatkasten voor werkbladafzuiging

Korpushoogte 723 mm

Kast zonder plint en zonder bovenblad, korpusdiepte 560 mm

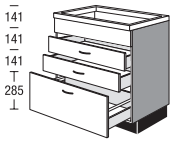
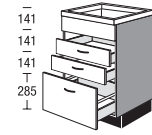
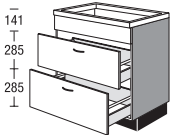
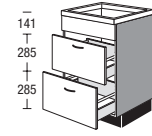
	Breedte	Prijsgroep							Servosoft	Pro Servosoft	ProServoGlas	Deurdemping Top Motion	Deurdemping Top Motion Plus		
		1	2	3	4	5	6	7							
 <p>Kookplaatkast voor werkbladafzuiging</p> <p>1 vast gemonteerd frontpaneel 2 laden (afhankelijk van apparaatmodel ingekorte diepte) 1 uittrekelement (afhankelijk van apparaatmodel ingekorte diepte)</p> <p><i>Type apparaat vermelden</i></p> <p><i>Werkblad dikte vermelden</i></p> <p><i>Afhankelijk van het apparaat kan op de inbouwlocatie een aanpassing noodzakelijk zijn.</i></p> <p><i>Wij zijn niet aansprakelijk voor schade door uitzetten door recirculatie.</i></p> <p><i>Bij de planning en montage moeten altijd de veiligheidsafstanden van de producenten van de elektrische apparaten worden aangehouden!</i></p>	KDB2SA	60		180	192	202	212	238	257	279	15	24	32	-	-
	KDB2SA	80		191	205	215	226	255	275	300	18	27	35	-	-
	KDB2SA	90		204	218	230	241	272	293	320	18	27	35	-	-
	KDB2SA	100		215	230	243	255	288	309	338	18	27	35	-	-
 <p>Kookplaatkast voor werkbladafzuiging</p> <p>als vorige, echter met doorlopende achterwand 1 vast gemonteerd frontpaneel 2 laden 1 uittrekelement</p> <p><i>Het apparaat moet geschikt zijn voor ongeleide recirculatielucht.</i></p>	KDB2SA	60	U	180	192	202	212	238	257	279	15	24	32	-	-
	KDB2SA	80	U	191	205	215	226	255	275	300	18	27	35	-	-
	KDB2SA	90	U	204	218	230	241	272	293	320	18	27	35	-	-
	KDB2SA	100	U	215	230	243	255	288	309	338	18	27	35	-	-
 <p>Kookplaatkast voor werkbladafzuiging</p> <p>1 vast gemonteerd frontpaneel 2 uittrekelementen (afhankelijk van apparaatmodel ingekorte diepte)</p> <p><i>Type apparaat vermelden</i></p> <p><i>Werkblad dikte vermelden</i></p> <p><i>Afhankelijk van het apparaat kan op de inbouwlocatie een aanpassing noodzakelijk zijn.</i></p> <p><i>Wij zijn niet aansprakelijk voor schade door uitzetten door recirculatie.</i></p> <p><i>Bij de planning en montage moeten altijd de veiligheidsafstanden van de producenten van de elektrische apparaten worden aangehouden!</i></p>	KDB2A	60		148	158	166	174	196	211	229	10	16	32	-	-
	KDB2A	80		153	164	172	181	204	220	240	16	22	38	-	-
	KDB2A	90		158	169	178	187	211	227	248	16	22	38	-	-
	KDB2A	100		163	174	184	193	218	234	256	16	22	38	-	-
	KDB2A	120		195	208	220	231	261	280	306	16	22	38	-	-
 <p>Kookplaatkast voor werkbladafzuiging</p> <p>als vorige, echter met doorlopende achterwand 1 vast gemonteerd frontpaneel 2 uittrekelementen</p> <p><i>Het apparaat moet geschikt zijn voor ongeleide recirculatielucht.</i></p>	KDB2A	60	U	148	158	166	174	196	211	229	10	16	32	-	-
	KDB2A	80	U	153	164	172	181	204	220	240	16	22	38	-	-
	KDB2A	90	U	158	169	178	187	211	227	248	16	22	38	-	-
	KDB2A	100	U	163	174	184	193	218	234	256	16	22	38	-	-
	KDB2A	120	U	195	208	220	231	261	280	306	16	22	38	-	-

2.50 Voor ruimtedelervarianten moet een kantelbeveiliging worden gemonteerd. Deze wordt automatisch meegeleverd.

Kookplaatkasten voor werkbladafzuiging

Korpushoogte 723 mm

Kast zonder plint en zonder bovenblad, korpusdiepte 560 mm

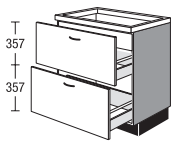
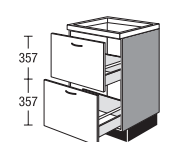
		Breedte	Prijsgroep							Servosoft	Pro Servosoft	ProServodias	Deurdemping Top Motion	Deurdemping Top Motion Plus	
			1	2	3	4	5	6	7						
 <p>Kookplaatkast voor werkbladafzuiging 2 uittrekelementen (afhankelijk van apparaatmodel ingekorte diepte)</p> <p><i>Type apparaat vermelden</i></p> <p><i>Werkblad dikte vermelden</i></p> <p><i>Afhankelijk van het apparaat kan op de inbouwlocatie een aanpassing noodzakelijk zijn.</i></p> <p><i>Wij zijn niet aansprakelijk voor schade door uitzetten door recirculatie.</i></p> <p><i>Bij de planning en montage moeten altijd de veiligheidsafstanden van de producenten van de elektrische apparaten worden aangehouden!</i></p>	KD2A	60		143	153	160	168	189	204	221	10	16	32	-	-
	KD2A	80		148	159	166	175	197	213	232	16	22	38	-	-
	KD2A	90		153	164	172	181	204	220	240	16	22	38	-	-
	KD2A	100		158	169	178	187	211	227	248	16	22	38	-	-
	KD2A	120		190	203	214	225	254	273	298	16	22	38	-	-
 <p>Kookplaatkast voor werkbladafzuiging</p> <p>als vorige, echter met doorlopende achterwand 2 uittrekelementen</p> <p><i>Het apparaat moet geschikt zijn voor ongeleide recirculatielucht.</i></p>	NEW KD2A	60	U	143	153	160	168	189	204	221	10	16	32	-	-
	NEW KD2A	80	U	148	159	166	175	197	213	232	16	22	38	-	-
	NEW KD2A	90	U	153	164	172	181	204	220	240	16	22	38	-	-
	NEW KD2A	100	U	158	169	178	187	211	227	248	16	22	38	-	-
	NEW KD2A	120	U	190	203	214	225	254	273	298	16	22	38	-	-

Voor ruimtedelervarianten moet een kantelbeveiliging worden gemonteerd. Deze wordt automatisch meegeleverd.

2.51

Spoelkasten

579 / 723 mm hoog

Kast zonder plint en zonder bovenblad, korpusdiepte 560 mm

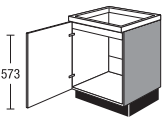
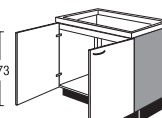
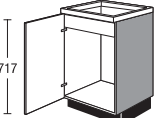
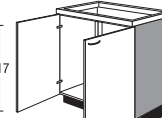
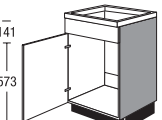
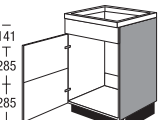
		Breedte		Prijsgroep							Servosoft	Pro Servosoft	ProServoGlas	Deurdemping Top Motion	Deurdemping Top Motion Plus
				1	2	3	4	5	6	7					
 <p>Spoelonderkast 579 mm hoog 1 deur 1 vast gemonteerd binnenpaneel</p>	SP	60	58	60	66	71	76	89	91	98	-	-	-	4	4
 <p>Spoelonderkast 579 mm hoog 2 vast gemonteerde binnenpanelen</p>	SP	90	58	85	93	100	108	128	139	153	-	-	-	8	8
	SP	100	58	86	95	102	110	129	142	159	-	-	-	8	8
 <p>Spoelonderkast 717 mm hoog 1 deur 1 vast gemonteerd binnenpaneel</p>	SP	45		57	61	64	68	72	77	85	-	-	-	4	4
	SP	50		59	63	66	70	76	82	91	-	-	-	4	4
	SP	60		61	67	72	77	90	93	99	-	-	-	4	4
<p>Spoelonderkast als vorige, echter met doorlopende achterwand</p>	SP	45	RW	67	71	74	78	82	87	95	-	-	-	4	4
	SP	50	RW	69	73	76	80	86	92	101	-	-	-	4	4
	SP	60	RW	71	77	82	87	100	103	110	-	-	-	4	4
 <p>Spoelonderkast 717 mm hoog 2 deuren</p>	SP	80		85	93	100	108	128	139	153	-	-	-	8	8
	SP	90		86	94	101	109	129	141	155	-	-	-	8	8
	SP	100		87	96	103	111	131	144	161	-	-	-	8	8
	SP	120		106	115	122	130	150	163	180	-	-	-	8	8
<p>Spoelonderkast als vorige, echter met doorlopende achterwand</p>	SP	80	RW	88	96	103	111	131	142	156	-	-	-	8	8
	SP	90	RW	96	104	111	119	139	151	166	-	-	-	8	8
	SP	100	RW	97	106	113	121	141	154	171	-	-	-	8	8
	SP	120	RW	114	123	130	138	158	171	189	-	-	-	8	8
 <p>Spoelonderkast 573 mm hoog 1 vast gemonteerd frontpaneel 1 deur</p>	SPB	40		56	59	60	62	69	75	83	-	-	-	4	4
	SPB	45		57	61	64	68	72	77	85	-	-	-	4	4
	SPB	50		59	63	66	70	76	82	91	-	-	-	4	4
	SPB	60		61	67	72	77	90	93	99	-	-	-	4	4
<p>Spoelonderkast als vorige, echter met doorlopende achterwand</p>	SPB	40	RW	66	69	70	72	79	85	93	-	-	-	4	4
	SPB	45	RW	67	71	74	78	82	87	95	-	-	-	4	4
	SPB	50	RW	69	73	76	80	86	92	101	-	-	-	4	4
	SPB	60	RW	71	77	82	87	100	103	110	-	-	-	4	4
 <p>Spoelonderkast 723 mm hoog 1 vast gemonteerd frontpaneel 1 deur (gekoppeld)</p>	SPB	45	M2	59	65	66	72	76	79	87	-	-	-	4	4
	SPB	50	M2	61	67	68	74	80	84	93	-	-	-	4	4
	SPB	60	M2	63	71	74	81	94	95	101	-	-	-	4	4

2.52

Voor ruimtedelervarianten moet een kantelbeveiliging worden gemonteerd. Deze wordt automatisch meegeleverd.

Spoelkasten

579 / 723 mm hoog

Kast zonder plint en zonder bovenblad, korpusdiepte 560 mm

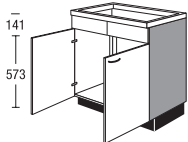
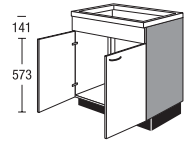
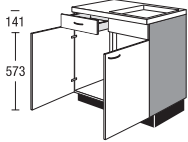
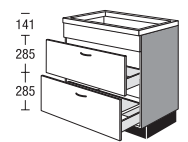
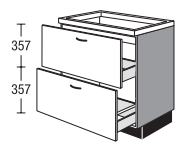
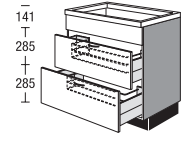
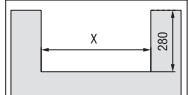
		Breedte		Prijsgroep							Servosoft	Pro Servosoft	ProServodias	Deurdemping Top Motion	Deurdemping Top Motion Plus
				1	2	3	4	5	6	7					
 <p>Spoelonderkast 2 vast gemonteerde frontpanelen 2 deuren</p>	SPB	80		85	93	100	108	128	139	153	-	-	-	8	8
	SPB	90		86	94	101	109	129	141	155	-	-	-	8	8
	SPB	100		87	96	103	111	131	144	161	-	-	-	8	8
	SPB	120		98	107	114	122	142	155	172	-	-	-	8	8
	SPB	80	RW	95	103	110	118	138	149	164	-	-	-	8	8
	SPB	90	RW	97	105	112	120	140	152	167	-	-	-	8	8
	SPB	100	RW	98	107	114	122	142	155	172	-	-	-	8	8
	SPB	120	RW	113	122	129	137	157	170	188	-	-	-	8	8
 <p>Spoelonderkast 1 vast gemonteerd frontpaneel 2 deuren</p>	SPB	80	3	90	98	105	113	133	144	159	-	-	-	8	8
	SPB	90	3	92	100	107	115	135	147	162	-	-	-	8	8
	SPB	100	3	96	104	111	119	139	151	166	-	-	-	8	8
 <p>Spoelonderkast 1 lade 1 vast gemonteerd frontpaneel 2 deuren</p> <p><i>SPSB = bak rechts</i> <i>SPBS = bak links</i></p> <p>SPSB voor bak rechts</p>	SPSB	90		99	107	115	124	146	159	176	5	8	8	8	8
	SPBS	90		99	107	115	124	146	159	176	5	8	8	8	8
	SPSB	100		102	111	119	128	150	164	182	5	8	8	8	8
	SPBS	100		102	111	119	128	150	164	182	5	8	8	8	8
 <p>Spoelonderkast 1 vast gemonteerd frontpaneel 1 lade 285 mm hoog, 270 mm diep 1 uittrekelement 270 mm diep</p>	SPB2A	80	SK2	159	169	177	185	206	220	239	13	19	27	-	-
	SPB2A	90	SK2	168	178	186	194	215	229	249	13	19	27	-	-
	SPB2A	100	SK2	177	187	195	203	229	244	264	13	19	27	-	-
 <p>Spoelonderkast 1 lade 357 mm hoog, 270 mm diep 1 vast binnenpaneel 1 uittrekelement 270 mm diep</p>	SP2A	80	SK2	158	167	175	183	203	216	235	13	19	27	-	-
	SP2A	90	SK2	167	176	183	190	209	222	240	13	19	27	-	-
	SP2A	100	SK2	175	183	189	197	228	243	263	13	19	27	-	-
 <p>Spoelonderkast voor Quooker-systemen 1 vast gemonteerd frontpaneel 1 uittrekelement 1 uittrekelement Uittrekelementen in het midden met uitsparing ca. 275 mm diep</p> <p>Afb. toont breedte van 90 cm</p>  <p>B → 600 mm → X = 300 mm B → 800 mm → X = 500 mm B → 900 mm → X = 600 mm B → 1000 mm → X = 700 mm</p>	SPB2A	60	Q	226	242	255	267	302	325	355	10	16	32	-	-
	SPB2A	80	Q	229	243	255	266	297	317	345	16	22	38	-	-
	SPB2A	90	Q	241	255	266	278	308	329	356	16	22	38	-	-
	SPB2A	100	Q	254	268	279	291	321	341	370	16	22	38	-	-

Voor ruimtedelervarianten moet een kantelbeveiliging worden gemonteerd. Deze wordt automatisch meegeleverd.

2.53

Spoelkasten

579 / 723 mm hoog

Kast zonder plint en zonder bovenblad, korpusdiepte 560 mm

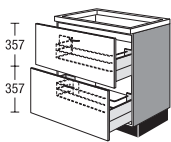
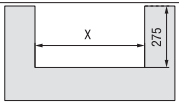
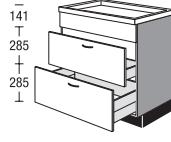
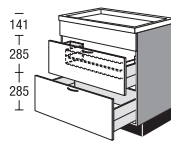
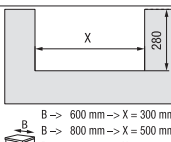
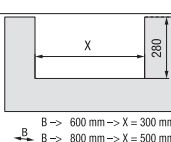
		Breedte		Prijsgroep							Servosoft	Pro Servosoft	ProServoGlas	Deurdemping Top Motion	Deurdemping Top Motion Plus
				1	2	3	4	5	6	7					
 <p>Spoelonderkast voor Quooker-systemen 1 vast gemonteerd binnenpaneel 2 uittrekelementen Uittrekelementen in het midden met uitsparing ca. 275 mm diep</p> <p>Afb. toont breedte van 90 cm</p>  <p>B → 600 mm → X = 300 mm B → 800 mm → X = 500 mm B → 900 mm → X = 600 mm B → 1000 mm → X = 700 mm B → 1200 mm → X = 900 mm</p>	SP2A	60	Q	220	234	243	254	283	301	328	10	16	32	-	-
	SP2A	80	Q	225	238	249	260	289	308	334	16	22	38	-	-
	SP2A	90	Q	238	250	260	271	298	316	341	16	22	38	-	-
	SP2A	100	Q	247	258	266	277	301	318	342	16	22	38	-	-
	SP2A	120	Q	295	308	318	331	359	380	408	16	22	38	-	-
 <p>Spoelonderkast 1 vast gemonteerd frontpaneel 1 lade 285 mm hoog 270 mm diep 1 uittrekelement</p> <p>141 285 285</p>	SPB2A	60	S	139	149	157	165	186	200	218	10	16	24	-	-
	SPB2A	80	S	162	172	180	188	210	224	244	13	19	27	-	-
	SPB2A	90	S	171	181	189	197	219	233	253	13	19	27	-	-
	SPB2A	100	S	180	190	198	206	227	242	262	13	19	27	-	-
 <p>Spoelonderkast 1 vast gemonteerd frontpaneel 2 uittrekelementen Bovenste uittrekelement in het midden met uitsparing voor afvoer ca. 580 mm breed, ca. 325 mm diep</p> <p>141 285 285</p>	SPB2A	60		158	169	178	187	211	227	248	10	16	32	-	-
	SPB2A	80		179	190	199	208	232	248	270	16	22	38	-	-
	SPB2A	90		190	201	210	219	243	259	281	16	22	38	-	-
	SPB2A	100		201	212	221	230	254	270	293	16	22	38	-	-
	SPB2A	120		243	256	267	278	307	326	354	16	22	38	-	-
 <p>Spoelonderkast 2 uittrekelementen Bovenste uittrekelement in het midden met uitsparing voor afvoer ca. 580 mm breed, ca. 325 mm diep 1 vast gemonteerd binnenpaneel</p> <p>357 357</p>	SP2A	60		179	190	198	207	230	245	267	10	16	32	-	-
	SP2A	80		187	198	207	216	240	256	278	16	22	38	-	-
	SP2A	90		196	206	214	223	245	260	281	16	22	38	-	-
	SP2A	100		205	214	221	230	250	264	284	16	22	38	-	-
	SP2A	120		240	251	259	269	293	309	332	16	22	38	-	-
 <p>Spoelonderkast 1 uittrekelement 1 vast gemonteerd binnenpaneel</p> <p>717</p>	SPA	45		63	65	67	69	74	75	82	5	8	16	-	-
	SPA	50		73	75	77	80	86	87	94	5	8	16	-	-
	SPA	60		78	81	83	86	92	94	101	5	8	16	-	-





2.54

Voor ruimtedelervarianten moet een kantelbeveiliging worden gemonteerd. Deze wordt automatisch meegeleverd.

Spoelkasten

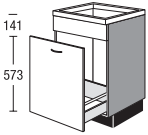
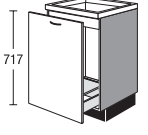
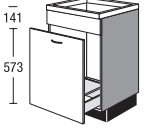
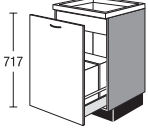
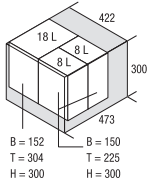
579 / 723 mm hoog

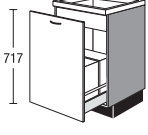
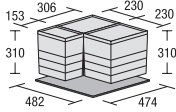
Kast zonder plint en zonder bovenblad, korpusdiepte 560 mm

		Breedte		Prijsgroep							Servosoft	Pro Servosoft	ProServodias	Deurdemping Top Motion	Deurdemping Top Motion Plus
				1	2	3	4	5	6	7					
 <p>Spoelonderkast 1 vast gemonteerd frontpaneel 1 uittrekelement</p>	SPBA	45		66	68	70	73	78	79	86	5	8	16	-	-
	SPBA	50		76	79	81	83	89	91	98	5	8	16	-	-
	SPBA	60		81	84	86	89	96	97	106	5	8	16	-	-
 <p>Spoelonderkast 1 uittrekelement 400 mm diep 1 vast gemonteerd binnenpaneel</p>	SPA	45	K1	74	76	79	81	87	88	96	-	3	11	-	-
	SPA	50	K1	85	87	90	93	100	101	109	-	3	11	-	-
	SPA	60	K1	92	96	98	101	109	111	119	-	3	11	-	-
 <p>Spoelonderkast 1 passtuk 1 uittrekelement 400 mm diep</p>	SPBA	45	K1	77	79	82	85	91	92	100	-	3	11	-	-
	SPBA	50	K1	88	91	94	96	103	105	113	-	3	11	-	-
	SPBA	60	K1	95	99	101	104	113	114	124	-	3	11	-	-
 <p>Spoelonderkast 1 uittrekelement met afvallemmers voor afvalscheiding 1 vast gemonteerd binnenpaneel</p> <p>met 3 afvalbakken inhoud 1 bak à 18 liter 2 bakken à 8 liter 1 deksel voor 8-liter-bak Organisatiesysteem</p> <p><i>Onderkant korpus tot bovenkant afvalbak ca. 350 mm</i></p>  <p>Afb. toont breedte van 60 cm</p> 	SPA	50	M	154	160	164	170	182	185	200	5	8	16	-	-
	SPA	60	M	159	165	169	175	187	190	205	5	8	16	-	-
 <p>Spoelonderkast 1 uittrekelement met afvalscheidingsysteem bestaande uit: 2 bakken à 17 liter, beide met deksel 1 bak 8 liter met deksel 1 bodemplaat</p> <p>1 vast gemonteerd binnenpaneel</p>  	SPA	60	M1	126	131	134	139	148	152	163	5	8	16	-	-





Voor ruimtedelervarianten moet een kantelbeveiliging worden gemonteerd. Deze wordt automatisch meegeleverd.

2.55

Spoelkasten

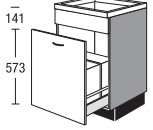
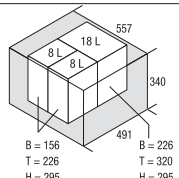
579 / 723 mm hoog

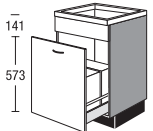
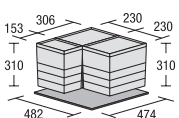
Kast zonder plint en zonder bovenblad, korpusdiepte 560 mm

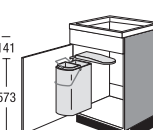
		Breedte		Prijsgroep							Servosoft	Pro Servosoft	ProServoGlas	Deurdemping Top Motion	Deurdemping Top Motion Plus
				1	2	3	4	5	6	7					
 <p>Spoelonderkast 1 vast gemonteerd frontpaneel 1 uittrekelement met afvallemmers voor afvalscheiding</p> <p>met 3 afvalbakken inhoud 1 bak à 18 liter 2 bakken à 8 liter 1 deksel voor 8-liter-bak Organisatiesysteem</p> <p><i>Onderkant korpus tot bovenkant afvalbak ca. 350 mm</i></p>  <p>B = 156 T = 226 H = 295 B = 226 T = 320 H = 295</p> <p>Afb. toont breedte van 60 cm</p> 	SPBA	50	M	157	163	168	173	186	189	204	5	8	16	-	-
	SPBA	60	M	162	168	173	178	191	194	210	5	8	16	-	-
 <p>Spoelonderkast 1 vast gemonteerd frontpaneel 1 uittrekelement met afvalscheidingssysteem bestaande uit: 2 bakken à 17 liter, beide met deksel 1 bak 8 liter met deksel 1 bodemplaat</p>  	SPBA	60	M1	130	135	138	143	154	156	169	5	8	16	-	-
 <p>Spoelonderkast</p> <p>1 vast gemonteerd frontpaneel 1 deur 1 afvalverzamelaar met 1 bak 14 liter 1 bak 5 liter</p> <p><i>Kast af fabriek voorbereid voor het inbouwen van de afvalverzamelaar</i></p> <p>NEW NEW NEW</p>	SPB	45	MT1	96	103	108	115	121	130	143	-	-	-	4	4
	SPB	50	MT1	98	105	110	116	126	136	151	-	-	-	4	4
	SPB	60	MT1	100	110	118	126	148	152	162	-	-	-	4	4



2.56

Voor ruimtedelervarianten moet een kantelbeveiliging worden gemonteerd. Deze wordt automatisch meegeleverd.

Spoelkasten

579 / 723 mm hoog

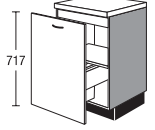
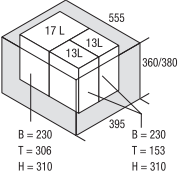
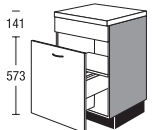
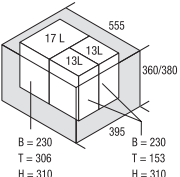
Kast zonder plint en zonder bovenblad, korpusdiepte 560 mm

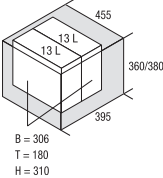
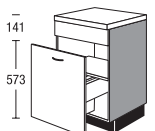
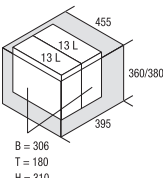
		Breedte		Prijsgroep							Servosoft	Pro Servosoft	ProServodias	Deurdemping Top Motion	Deurdemping Top Motion Plus
				1	2	3	4	5	6	7					
 <p>Spoelonderkast 1 uittrekelement 1 vast gemonteerd binnenpaneel</p>  <p>B = 230 T = 306 H = 310</p>	SPA	60	MH3	195	202	207	215	229	233	251	-	3	3	-	-
	<p>1 dekselplaat 3 afval Emmers Inhoud 2 bakken 13 liter 1 bak 17 liter</p>														
 <p>Spoelonderkast 1 uittrekelement 1 vast gemonteerd frontpaneel</p>  <p>B = 230 T = 306 H = 310</p>	SPBA	60	MH3	200	207	212	221	235	239	257	-	3	3	-	-
	<p>1 dekselplaat 3 afval Emmers Inhoud 2 bakken 13 liter 1 bak 17 liter</p>														
 <p>Spoelonderkast 1 uittrekelement 1 vast gemonteerd binnenpaneel</p>  <p>B = 306 T = 180 H = 310</p>	SPA SPA	50 60	MH2 MH2	178 184	185 191	190 196	196 203	210 216	214 220	231 237	- -	3 3	3 3	- -	- -
	<p>1 dekselplaat 2 afvalbakken Inhoud 2 bakken 13 liter</p>														
 <p>Spoelonderkast 1 uittrekelement 1 vast gemonteerd frontpaneel</p>  <p>B = 306 T = 180 H = 310</p>	SPBA SPBA	50 60	MH2 MH2	183 189	190 196	195 201	202 209	216 222	220 226	237 243	- -	3 3	3 3	- -	- -
	<p>1 dekselplaat 2 afval Emmers Inhoud 2 bakken 13 liter</p>														

Voor ruimtedelervarianten moet een kantelbeveiliging worden gemonteerd. Deze wordt automatisch meegeleverd.

Spoelkasten

579 / 723 mm hoog

Kast zonder plint en zonder bovenblad, korpusdiepte 560 mm

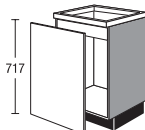
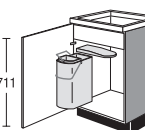
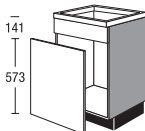
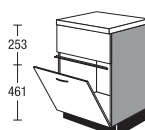
		Breedte		Prijsgroep							Servosoft	Pro Servosoft	ProServoGlas	Deurdemping Top Motion	Deurdemping Top Motion Plus
				1	2	3	4	5	6	7					
 <p>Spoelonderkast 1 los front zonder greepboring 1 greep 1 vast gemonteerd binnenpaneel</p> <p><i>Voor inbouw ter plaatse van een afvalafscheidingsysteem met uittrekelement.</i></p>	SP	45	T	50	52	53	55	59	60	65	-	-	-	-	-
	SP	50	T	53	54	56	58	62	63	68	-	-	-	-	-
	SP	60	T	58	60	62	64	69	70	75	-	-	-	-	-
	SP	45	TRW	60	62	63	65	69	70	75	-	-	-	-	-
	SP	50	TRW	63	64	66	68	72	73	78	-	-	-	-	-
	SP	60	TRW	68	70	72	74	79	80	86	-	-	-	-	-
 <p>Spoelonderkast NEW 1 deur NEW 1 vast gemonteerd binnenpaneel NEW 1 afvalverzamelaar 1 bak 14 liter 1 bak 5 liter</p> <p><i>Kast af fabriek voorbereid voor het inbouwen van de afvalverzamelaar</i></p>	SP	45	MT1	96	103	108	115	121	130	143	-	-	-	4	4
	SP	50	MT1	98	105	110	116	126	136	151	-	-	-	4	4
	SP	60	MT1	100	110	118	126	148	152	162	-	-	-	4	4
 <p>Spoelonderkast 1 vast gemonteerd frontpaneel 1 los front zonder greepboring 1 greep</p> <p><i>Voor inbouw ter plaatse van een afvalafscheidingsysteem met uittrekelement.</i></p>	SPB	45	T	58	62	65	69	73	78	86	-	-	-	-	-
	SPB	50	T	60	64	67	71	77	83	92	-	-	-	-	-
	SPB	60	T	62	68	73	78	91	94	100	-	-	-	-	-
 <p>Spoelonderkast voor compacte vaatwassers NEW Nishoogte 458 mm 1 vast gemonteerd frontpaneel 253 mm hoog 1 rvs-kleurige randbescherming 1 frontplaat 461 mm hoog 1 metalen plintplank</p> <p><i>Extra diep werkblad plannen!</i></p> <p><i>Type apparaat vermelden</i></p> <p><i>Bij de planning en montage moeten altijd de veiligheidsafstanden van de producenten van de elektrische apparaten worden aangehouden!</i></p> <p><i>Toepassing van de ruimtebesparende sifon ZSZ 1 G wordt geadviseerd.</i></p>	SPBG	60		113	123	132	141	167	175	189	-	-	-	-	-

2.58 Voor ruimtedelervarianten moet een kantelbeveiliging worden gemonteerd. Deze wordt automatisch meegeleverd.

Spoelkasten

579 / 723 mm hoog

Kast zonder plint en zonder bovenblad, korpusdiepte 560 mm

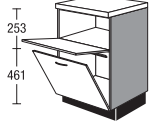
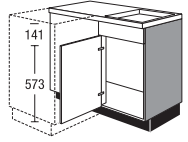
		Breedte	Prijsgroep							Servosoft	Pro Servosoft	ProServodias	Deurdemping Top Motion	Deurdemping Top Motion Plus	
			1	2	3	4	5	6	7						
 <p>Spoelonderkast voor compacte vaatwassers NEW</p> <p>Nishoogte 458 mm</p> <ul style="list-style-type: none"> 1 klep 253 mm hoog 1 vaste plank 1 rvs-kleurige randbescherming 1 frontplaat 461 mm hoog 1 metalen plintplank <p><i>Extra diep werkblad plannen!</i></p> <p><i>Type apparaat vermelden</i></p> <p><i>Bij de planning en montage moeten altijd de veiligheidsafstanden van de producenten van de elektrische apparaten worden aangehouden!</i></p> <p><i>Toepassing van de ruimtebesparende sifon ZSZ 1 G wordt geadviseerd.</i></p> <p><i>De combinatie met greep nr. 783 is niet mogelijk.</i></p>	SPKG	60	125	136	146	156	185	193	210	-	-	-	-	-	
	 <p>Hoekspoelkast</p> <p>met gladde aanbouwplaat en los paneel 50 mm breed, in frontkleur voor aanbouw van onderkasten</p> <ul style="list-style-type: none"> 1 vast gemonteerd frontpaneel 1 deur <p><i>Planningsmaat 1050 x 650 mm</i></p> <p><i>Korpusbreedte 900 mm</i></p> <p><i>Naar voren trekken voor maatcorrectie is mogelijk (minimale stelmaat: 985 x 600 mm)</i></p> <p><i>De inbouw van de afvalverzamelaar ZAT 40 is niet mogelijk.</i></p> <p><i>Bij opstellingen met aansluitende vaatwasser wordt het hoekpaneel met terugloopprofiel geleverd.</i></p> <p><i>Bij planningsmaten groter dan 650 mm moet een extra paneel worden besteld.</i></p> <p><i>Deuropeningsbegrenzer Z19 evt. apart bestellen.</i></p> <p><i>De combinatie met afdruiptz EZIT...A is niet mogelijk.</i></p>	SPEB	105	97	107	114	121	132	145	162	-	-	-	4	4
<p>Uitvoering L</p> <p>Hoekspoelkast</p> <p>als vorige, echter met doorlopende achterwand</p>	SPEB	105	RW	107	117	124	131	142	155	172	-	-	-	4	4

Voor ruimtedelervarianten moet een kantelbeveiliging worden gemonteerd. Deze wordt automatisch meegeleverd.

2.59

Spoelkasten

579 / 723 mm hoog

Kast zonder plint en zonder bovenblad, korpusdiepte 560 mm

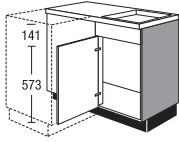
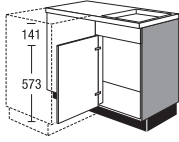
	Breedte	Prijsgroep							Servosoft	Pro Servosoft	ProServoGlas	Deurdemping Top Motion	Deurdemping Top Motion Plus
		1	2	3	4	5	6	7					
 <p>Hoekspoelkast met gladde aanbouwplaat en los paneel 50 mm breed, in frontkleur voor aanbouw van onderkasten 1 vast gemonteerd frontpaneel 1 deur</p> <p><i>Stelruimte 1100 x 650 mm</i> <i>Korpusbreedte 900 mm</i></p> <p><i>Naar voren trekken voor maatcorrectie is mogelijk</i> <i>(minimale stelmaat: 1035 x 600 mm)</i></p> <p><i>De inbouw van de afvalverzamelaar ZAT 40 is niet mogelijk.</i></p> <p><i>Bij opstellingen met aansluitende vaatwasser wordt het hoekpaneel met terugloopprofiel geleverd.</i></p> <p><i>Bij planningsmaten groter dan 650 mm moet een extra paneel worden besteld.</i></p> <p><i>Deuropeningsbegrenzer Z19 evt. apart bestellen.</i></p>	SPEB 110 450 mm frontbreedte	100	110	118	125	136	149	167	-	-	-	4	4
	<p>Hoekspoelkast als vorige, echter met doorlopende achterwand</p>	SPEB 110 RW 450 mm frontbreedte	110	120	127	135	146	159	177	-	-	-	4
 <p>Hoekspoelkast met gladde aanbouwplaat en los paneel 50 mm breed, in frontkleur voor aanbouw van onderkasten 1 vast gemonteerd frontpaneel 1 deur</p> <p><i>Planningsmaat 1150 x 650 mm</i> <i>Korpusbreedte 1000 mm</i></p> <p><i>Naar voren trekken voor maatcorrectie is mogelijk</i> <i>(minimale stelmaat: 1085 x 600 mm)</i></p> <p><i>De inbouw van de afvalverzamelaar ZAT 40 is niet mogelijk.</i></p> <p><i>Bij opstellingen met aansluitende vaatwasser wordt het hoekpaneel met terugloopprofiel geleverd.</i></p> <p><i>Bij planningsmaten groter dan 650 mm moet een extra paneel worden besteld.</i></p> <p><i>Deuropeningsbegrenzer Z19 evt. apart bestellen.</i></p> <p>Uitvoering L</p>	SPEB 115 500 mm frontbreedte	101	109	116	123	134	147	164	-	-	-	4	4
	<p>Hoekspoelkast als vorige, echter met doorlopende achterwand</p>	SPEB 115 RW 500 mm frontbreedte	111	119	126	133	144	157	174	-	-	-	4

2.60

Voor ruimtedelervarianten moet een kantelbeveiliging worden gemonteerd. Deze wordt automatisch meegeleverd.

Spoelkasten

579 / 723 mm hoog

Kast zonder plint en zonder bovenblad, korpusdiepte 560 mm

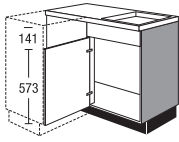
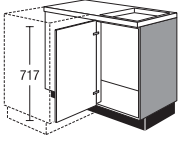
		Breedte	Prijsgroep							Servosoft	Pro Servosoft	ProServodias	Deurdemping Top Motion	Deurdemping Top Motion Plus
			1	2	3	4	5	6	7					
 <p>Hoekspoelkast met gladde aanbouwplaat 400 mm breed en los frontpaneel, in frontuitvoering en frontkleuren voor het aanbouwen van onderkasten 1 vast gemonteerd frontpaneel 1 deur</p> <p>Uitvoering L</p> <p><i>Planningsmaat 1250 x 650 mm Korpusbreedte 1000 mm</i></p> <p><i>Naar voren trekken voor maatcorrectie is mogelijk (minimale stelmaat: 1185 x 600 mm)</i></p> <p><i>De inbouw van de afvalverzamelaar ZAT 40 is niet mogelijk.</i></p> <p><i>Bij opstellingen met aansluitende vaatwasser wordt het hoekpaneel met terugloopprofiel geleverd.</i></p> <p><i>Bij planningsmaten groter dan 650 mm moet een extra paneel worden besteld.</i></p> <p><i>Deuropeningsbegrenzer Z19 evt. apart bestellen.</i></p> <p><i>De combinatie met afdruiptinnet EZIT...A is niet mogelijk.</i></p>	<p>Hoekspoelkast als vorige, echter met doorlopende achterwand</p>	<p>SPEB 125 600 mm frontbreedte</p>	103	113	121	130	148	158	172	-	-	-	4	4
		<p>SPEB 125 RW 600 mm frontbreedte</p>	113	123	131	140	158	168	182	-	-	-	4	4
 <p>Hoekspoelkast met doorlopende achterwand met glad aanbouwpaneel en los paneel 50 mm breed in frontuitvoering of frontkleur voor aanbouw van onderkasten 1 deur</p> <p>Uitvoering L</p> <p><i>Planningsmaat 1050 x 650 mm Korpusbreedte 900 mm</i></p> <p><i>Naar voren trekken voor maatcorrectie is mogelijk (minimale stelmaat: 985 x 600 mm)</i></p> <p><i>De inbouw van de afvalverzamelaar ZAT 40 is niet mogelijk.</i></p> <p><i>Bij opstellingen met aansluitende vaatwasser wordt het hoekpaneel met terugloopprofiel geleverd.</i></p> <p><i>Bij planningsmaten groter dan 650 mm moet een extra paneel worden besteld.</i></p> <p><i>Deuropeningsbegrenzer Z19 evt. apart bestellen.</i></p> <p><i>De combinatie met afdruiptinnet EZIT...A is niet mogelijk.</i></p>	<p>Hoekspoelkast als vorige, echter</p> <p><i>Stelruimte 1100 x 650 mm Korpusbreedte 900 mm</i></p> <p><i>Naar voren trekken voor maatcorrectie is mogelijk (minimale stelmaat: 1035 x 600 mm)</i></p>	<p>SPE 105 RW 40cm frontbreedte</p>	107	117	124	131	142	155	172	-	-	-	4	4
		<p>SPE 110 RW 450 mm frontbreedte</p>	110	120	127	135	146	159	177	-	-	-	4	4

Voor ruimtedelervarianten moet een kantelbeveiliging worden gemonteerd. Deze wordt automatisch meegeleverd.

2.61

Spoelkasten

579 / 723 mm hoog

Kast zonder plint en zonder bovenblad, korpusdiepte 560 mm

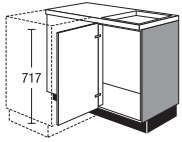
	SPE	Breedte	RW	Prijsgroep							Servosoft	Pro Servosoft	ProServoGlas	Deurdemping Top Motion	Deurdemping Top Motion Plus
				1	2	3	4	5	6	7					
<p>Hoekspoelkast als vorige, echter</p> <p><i>Planningsmaat 1150 x 650 mm</i> <i>Korpusbreedte 1000 mm</i></p> <p><i>Naar voren trekken voor maatcorrectie is mogelijk</i> <i>(minimale stelmaat: 1085 x 600 mm)</i></p>	SPE	115	RW	111	119	126	133	144	157	174	-	-	-	4	4
<p>Hoekspoelkast als vorige, echter</p> <p><i>Planningsmaat 1250 x 650 mm</i> <i>Korpusbreedte 1000 mm</i></p> <p><i>Naar voren trekken voor maatcorrectie is mogelijk</i> <i>(minimale stelmaat: 1185 x 600 mm)</i></p>	SPE	125	RW	113	123	131	140	158	168	182	-	-	-	4	4
 <p>Hoekspoelkast met gladde aanbouwplaat en los paneel 50 mm breed, in frontkleur voor aanbouw van onderkasten 1 deur</p> <p><i>Met doorlopende deur</i></p> <p><i>Stelruimte 1100 x 650 mm</i> <i>Korpusbreedte 900 mm</i></p> <p><i>Naar voren trekken voor maatcorrectie is mogelijk</i> <i>(minimale stelmaat: 1040 x 600 mm)</i></p> <p><i>De inbouw van de afvalverzamelaar ZAT 40 is niet mogelijk.</i></p> <p><i>Bij opstellingen met aansluitende vaatwasser wordt het hoekpaneel met terugloopprofiel geleverd.</i></p> <p><i>Bij planningsmaten groter dan 650 mm moet een extra paneel worden besteld.</i></p> <p><i>Deuropeningsbegrenzer Z19 evt. apart bestellen.</i></p> <p>Uitvoering L</p>	SPE	110		100	110	118	125	136	149	167	-	-	-	4	4
<p>Hoekspoelkast als vorige, echter</p> <p><i>Planningsmaat 1150 x 650 mm</i> <i>Korpusbreedte 1000 mm</i></p> <p><i>Naar voren trekken voor maatcorrectie is mogelijk</i> <i>(minimale stelmaat: 1085 x 600 mm)</i></p>	SPE	115		101	109	116	123	134	147	164	-	-	-	4	4

2.62

Voor ruimtedelervarianten moet een kantelbeveiliging worden gemonteerd. Deze wordt automatisch meegeleverd.

Spoelkasten

579 / 723 mm hoog

Kast zonder plint en zonder bovenblad, korpusdiepte 560 mm

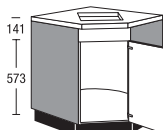
	Breedte	Prijsgroep							Servosoft	Pro Servosoft	ProServoGlas	Deurdemping Top Motion	Deurdemping Top Motion Plus
		1	2	3	4	5	6	7					
 <p>Hoekspoelkast</p> <p>1 vast gemonteerd frontpaneel 1 deur</p> <p><i>Passend hoekwerkblad PLR/PLS 4390 60</i></p> <p><i>Aanbouw van fornuisombouw vanwege werkbladverbinding niet mogelijk.</i></p> <p><i>De inbouw van de afvalverzamelaar ZAT 40 is niet mogelijk.</i></p> <p><i>780 mm deuropening vereist, kast kan echter op locatie gedemonteerd worden.</i></p>	SPEBD 90 450 mm frontbreedte	135	148	151	154	172	184	200	-	-	-	4	4

Voor ruimtedelervarianten moet een kantelbeveiliging worden gemonteerd. Deze wordt automatisch meegeleverd.

2.63

Decorbekleding en frontpanelen

Korpushoogte 723 mm

Kast zonder plint en zonder bovenblad, korpusdiepte 560 mm

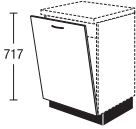
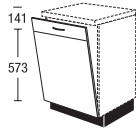
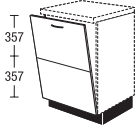
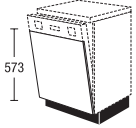
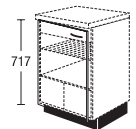
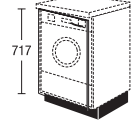
		Breedte		Prijsgroep							Servosoft	Pro Servosoft	ProServoGlas	Deurdemping Top Motion	Deurdemping Top Motion Plus	
				1	2	3	4	5	6	7						
	Dampbescherming boven vaatwassers 90 mm diep, 1,5 mm dik		ZV 449 rvs-decor ZV 599 rvs-decor		3	3	3	3	3	3	3	-	-	-	-	-
	Frontpaneel voor volledig geïntegreerde onderbouw vaatwassers <i>Type apparaat vermelden</i>	45 60	TGV TGV		22 24	25 28	27 30	30 33	37 39	41 45	46 54	-	-	-	-	-
	Frontpaneel voor volledig geïntegreerde onderbouw vaatwassers met gekoppeld front <i>Niet leverbaar voor de volgende programma's: IP 4820, IP 7500</i> <i>Type apparaat vermelden</i> <i>Greeplijst boven op het bovenste front</i>	45 60	TGV TGV	MS MS	29 31	32 35	34 37	37 40	44 46	48 52	54 61	-	-	-	-	-
	Frontpaneel voor volledig geïntegreerde onderbouw vaatwassers met gekoppeld front <i>Type apparaat vermelden</i> <i>Greeplijst boven op het bovenste front</i> <i>Niet leverbaar voor de volgende programma's: IP 4820, IP 7500</i>	60	TGV	M2	32	36	38	41	47	53	62	-	-	-	-	-
	Frontpaneel Voor gedeeltelijk geïntegreerde onderbouwvaatwassers <i>Type apparaat vermelden</i> <i>Frontelement in de programma's IP 4820 en IP 7500 met greepschaal.</i>	45 60	TG TG		17 20	20 23	22 25	24 27	30 34	35 40	41 48	-	-	-	-	-
	Onderkastdeur voor geïntegreerde onderbouw koel- en vrieskasten <i>Type apparaat vermelden</i>	60	TK		32	36	38	41	49	55	62	-	-	-	4	4
		60	TK	F	24	28	29	31	39	45	54	-	-	-	-	-
	Frontpaneel voor volledig geïntegreerde onderbouw-wasmachines <i>Type apparaat vermelden Het artikelnr. kan per apparaattypen verschillen!</i>	60	TWV	8	24	28	30	33	39	45	54	-	-	-	-	-

2.64 Voor ruimtedelervarianten moet een kantelbeveiliging worden gemonteerd. Deze wordt automatisch meegeleverd.

Decorbekleding en frontpanelen

Korpushoogte 723 mm

Kast zonder plint en zonder bovenblad, korpusdiepte 560 mm

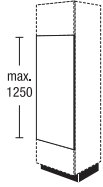

Decorbekleding voor inbouwapparaat

maximale afmeting:
1250 mm hoog, 597 mm breed

*Bij bestelling in elk geval decorpaneelformaat
en apparaattype aangeven!*

Leverbaar in alle korpusdecors.

	DB	Breedte		Prijsgroep							Servosoft	Pro Servosoft	ProServodias	Deurdemping Top Motion	Deurdemping Top Motion Plus
		60	125	1	2	3	4	5	6	7					
				20	20	20	20	20	20	20	-	-	-	-	-

Voor ruimtedelervarianten moet een kantelbeveiliging worden gemonteerd. Deze wordt automatisch meegeleverd.

2.65

Notities

A large grid of graph paper, consisting of 20 columns and 40 rows of small squares, intended for taking notes.

MAXI-onderkasten 867 mm

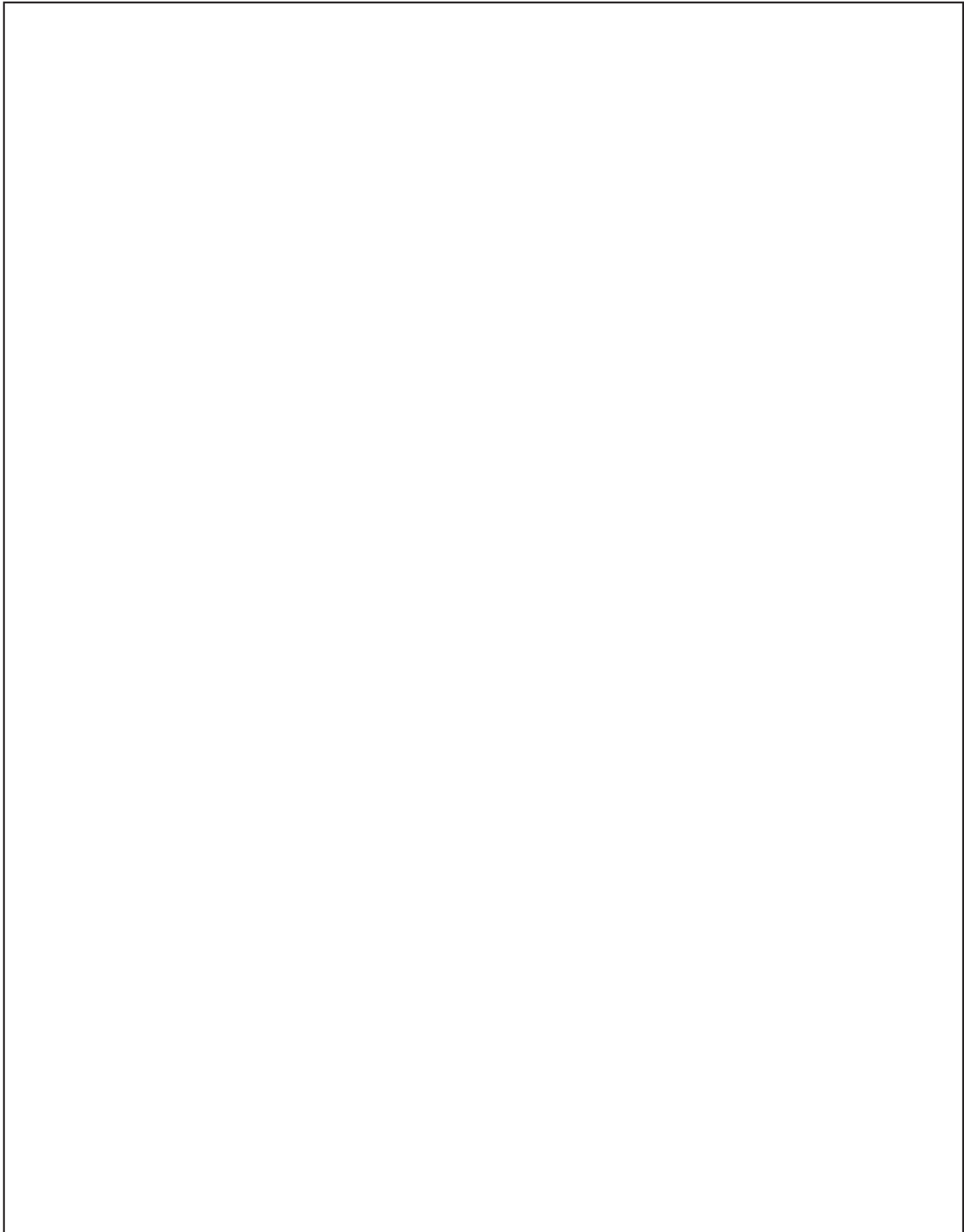

MAXI-onderkasten 867 mm

MAXI-onderkasten 867 mm

Onderkasten

Korpushoogte 867 mm

Kast zonder plint en zonder bovenblad, korpusdiepte 560 mm



			Breedte		Prijsgroep							Servosoft	Pro Servosoft	ProServodias	Deurdemping Top Motion	Deurdemping Top Motion Plus	
					1	2	3	4	5	6	7						
<p>Onderkast 1 deur 2 verstelbare legplanken</p>		U	30	87	67	72	77	82	91	100	112	-	-	-	4	4	
		U	40	87	71	75	81	87	99	107	116	-	-	-	4	4	
		U	45	87	73	78	83	89	102	109	119	-	-	-	4	4	
		U	50	87	75	81	86	92	105	113	122	-	-	-	4	4	
		U	60	87	84	92	98	105	120	123	135	-	-	-	4	4	
<p>Onderkast 1 deur 2 verstelbare legplanken <i>Plintvoeten worden los meegeleverd.</i></p>		U	30	87	33	72	77	82	87	96	105	117	-	-	-	4	4
		U	40	87	33	76	80	86	92	104	112	121	-	-	-	4	4
		U	45	87	33	78	83	88	94	107	114	124	-	-	-	4	4
		U	50	87	33	80	86	91	97	110	118	127	-	-	-	4	4
		U	60	87	33	89	97	103	110	125	128	140	-	-	-	4	4
<p>Onderkast 2 deuren 2 verstelbare legplanken</p>		U	80	87	128	144	155	168	192	209	230	-	-	-	8	8	
		U	90	87	134	150	161	172	198	217	239	-	-	-	8	8	
		U	100	87	142	152	163	176	204	224	250	-	-	-	8	8	
<p>Onderkast 1 lade 1 deur 2 verstelbare legplanken</p>		US	30	87	79	83	88	94	105	116	130	5	8	8	4	4	
		US	40	87	82	87	93	100	115	124	136	5	8	8	4	4	
		US	45	87	84	90	96	102	118	126	138	5	8	8	4	4	
		US	50	87	87	93	99	105	120	128	139	5	8	8	4	4	
		US	60	87	94	102	109	117	136	140	147	5	8	8	4	4	
<p>Onderkast 3 uittrekelementen</p>		U3A	30	87	140	155	163	172	196	211	230	15	24	48	-	-	
		U3A	40	87	121	129	137	145	161	172	187	15	24	48	-	-	
		U3A	45	87	129	138	146	155	172	184	199	15	24	48	-	-	
		U3A	50	87	131	142	150	159	178	190	205	15	24	48	-	-	
		U3A	60	87	164	181	191	201	230	247	270	15	24	48	-	-	
		U3A	80	87	184	203	214	226	258	277	303	24	33	57	-	-	
		U3A	90	87	189	203	214	225	255	275	301	24	33	57	-	-	
		U3A	100	87	202	217	229	240	273	294	322	24	33	57	-	-	
<p>Onderkast 1 lade 2 uittrekelementen <i>Inkorting breedte tot 300 mm mogelijk</i></p>		US2A	50	87	129	140	148	158	178	190	207	15	24	40	-	-	
		US2A	60	87	132	146	154	162	185	199	218	15	24	48	-	-	
		US2A	80	87	181	195	205	216	245	264	290	21	30	54	-	-	
		US2A	90	87	184	198	209	220	249	269	295	21	30	54	-	-	
		US2A	100	87	200	214	226	238	268	288	315	21	30	46	-	-	
<p>Onderkast 2 laden 2 uittrekelementen</p>		U2S2A	30	87	158	173	182	191	218	234	256	20	32	48	-	-	
		U2S2A	40	87	160	171	180	191	211	225	242	26	38	54	-	-	
		U2S2A	45	87	162	173	182	193	213	227	246	26	38	54	-	-	
		U2S2A	50	87	166	179	189	199	222	237	256	26	38	54	-	-	
		U2S2A	60	87	170	186	196	206	235	252	275	20	32	48	-	-	
		U2S2A	80	87	206	225	238	250	285	305	333	26	38	54	-	-	
		U2S2A	90	87	215	230	242	254	287	309	338	26	38	54	-	-	
		U2S2A	100	87	226	242	254	267	302	325	355	26	38	54	-	-	

Voor ruimtedelervarianten moet een kantelbeveiliging worden gemonteerd. Deze wordt automatisch meegeleverd.

Onderkasten

Korpushoogte 867 mm

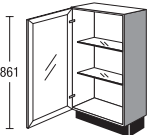
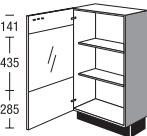
Kast zonder plint en zonder bovenblad, Korpusdiepte 326 mm

			Breedte		Prijsgroep							Servosoft	Pro Servosoft	ProServoGlas	Deurdemping Top Motion	Deurdemping Top Motion Plus		
					1	2	3	4	5	6	7							
 <p>861</p> <p>Glazen deur met raamwerk nr. 701</p>	Onderkast met glazen deur	326	UG	45	87	33	89	96	97	99	108	118	130	-	-	-	4	4
	1 glazen deur	326	UG	50	87	33	91	98	100	102	112	123	137	-	-	-	4	4
	2 verstelbare glasplaten	326	UG	60	87	33	99	108	110	112	124	134	147	-	-	-	4	4
	<p><i>Greepmontage op glazen deur met raamwerk alleen verticaal</i></p> <p><i>Greepmontage op glazen segmentdeur alleen horizontaal</i></p> <p><i>Montage greep nr. 740, 760, 780, 790 en 800 alleen horizontaal, in het midden</i></p> <p><i>Leverbare uitvoeringen zie overzicht mogelijke varianten glazen fronten</i></p> <p><i>Glas- en raamwerkuitvoering zie 'Programmaoverzicht'</i></p> <p><i>Plintvoeten worden los meegeleverd.</i></p>																	
 <p>141 435 285</p> <p>Glazen segmentdeur nr. 706</p>																		
 <p>861</p> <p>Glazen deur met raamwerk nr. 704</p>																		
 <p>861</p> <p>Glazen deur met spijlen nr. 705</p>																		

2.68

Voor ruimtedelervarianten moet een kantelbeveiliging worden gemonteerd. Deze wordt automatisch meegeleverd.

Hoekonderkasten

Korpushoogte 867 mm

Kast zonder plint en zonder bovenblad, korpusdiepte 560 mm

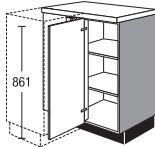
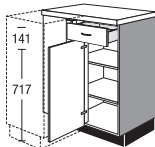
	Breedte	Prijsgroep							Servosoft	Pro Servosoft	ProServodias	Deurdemping Top Motion	Deurdemping Top Motion Plus		
		1	2	3	4	5	6	7							
 <p>Hoekonderkast met gladde aanbouwplaat en los paneel 50 mm breed, in frontkleur voor aanbouw van onderkasten 1 deur 2 verstelbare legplanken</p> <p><i>Planningsmaat 1150 x 650 mm</i> <i>Korpusbreedte 1000 mm</i></p> <p><i>Naar voren trekken voor maatcorrectie is mogelijk</i> <i>(minimale stelmaat: 1085 x 600 mm)</i></p> <p><i>Bij opstellingen met aansluitende vaatwasser wordt het hoekpaneel met terugloopprofiel geleverd.</i> <i>Houd bij kleinere planningsmaten rekening met de ruimte die nodig is om apparaten en lades te openen.</i></p> <p><i>Bij planningsmaten groter dan 650 mm moet een extra paneel worden besteld.</i></p> <p><i>Leverbaar voor de volgende programma's:</i> <i>IP 1200, IP 2200, IP 3150, IP 4050</i></p>	UE	115	87	153	164	178	192	204	224	251	-	-	-	4	4
	500 mm frontbreedte														
<p>Hoekonderkast als vorige, echter</p> <p><i>Planningsmaat 1250 x 650 mm</i> <i>Korpusbreedte 1000 mm</i></p> <p><i>Naar voren trekken voor maatcorrectie is mogelijk</i> <i>(minimale stelmaat: 1185 x 600 mm)</i></p>	UE	125	87	158	169	184	199	211	231	259	-	-	-	4	4
	600 mm frontbreedte														
 <p>Hoekonderkast met gladde aanbouwplaat en los paneel 50 mm breed, in frontkleur voor aanbouw van onderkasten 1 lade 1 deur 2 verstelbare legplanken</p> <p><i>Planningsmaat 1150 x 650 mm</i> <i>Korpusbreedte 1000 mm</i></p> <p><i>Naar voren trekken voor maatcorrectie is mogelijk</i> <i>(minimale stelmaat: 1085 x 600 mm)</i></p> <p><i>Bij opstellingen met aansluitende vaatwasser wordt het hoekpaneel met terugloopprofiel geleverd.</i> <i>Houd bij kleinere planningsmaten rekening met de ruimte die nodig is om apparaten en lades te openen.</i></p> <p><i>Bij planningsmaten groter dan 650 mm moet een extra paneel worden besteld.</i></p> <p><i>Leverbaar voor de volgende programma's:</i> <i>IP 1200, IP 2200, IP 3150, IP 4050</i></p>	UES	115	87	172	183	197	212	223	243	270	5	8	8	4	4
	500 mm frontbreedte														
<p>Hoekonderkast als vorige, echter</p> <p><i>Planningsmaat 1250 x 650 mm</i> <i>Korpusbreedte 1000 mm</i></p> <p><i>Naar voren trekken voor maatcorrectie is mogelijk</i> <i>(minimale stelmaat: 1185 x 600 mm)</i></p>	UES	125	87	177	188	203	218	229	251	278	5	8	8	4	4
	600 mm frontbreedte														



Voor ruimtedelervarianten moet een kantelbeveiliging worden gemonteerd. Deze wordt automatisch meegeleverd.

2.69

Hoekonderkasten

Korpushoogte 867 mm

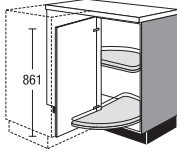
Kast zonder plint en zonder bovenblad, korpusdiepte 560 mm

	Breedte	Prijsgroep							Servosoft	Pro Servosoft	ProServoGlas	Deurdemping Top Motion	Deurdemping Top Motion Plus			
		1	2	3	4	5	6	7								
 <p>Hoekonderkast met gladde aanbouwplaat 500 mm en los frontpaneel, in frontkleur voor het aanbouwen van onderkasten 1 deur 2 houten draaiplateaus met metalen reling</p> <p><i>Uitvoering L</i></p> <p><i>Planningsmaat 1150 x 650 mm</i> <i>Korpusbreedte 1000 mm</i></p> <p><i>Naar voren trekken voor maatcorrectie is mogelijk (minimale stelmaat: 1085 x 600 mm)</i></p> <p><i>Houd bij kleinere planningsmaten rekening met de ruimte die nodig is om apparaten en lades te openen.</i></p> <p><i>Bij planningsmaten groter dan 650 mm moet een extra paneel worden besteld.</i></p> <p><i>Deuropeningsbegrenzer Z19 evt. apart bestellen.</i></p> <p><i>Leverbaar voor de volgende programma's: IP 1200, IP 2200, IP 3150, IP 4050</i></p>	UE	115	87	KP	183	196	206	216	233	251	276	-	-	-	4	4
 <p>Hoekonderkast als vorige, echter 2 uitzwenkbare kunststof draaiplateaus</p>	UE	115	87	K	136	149	159	169	186	204	227	-	-	-	4	4

2.70

Voor ruimtedelervarianten moet een kantelbeveiliging worden gemonteerd. Deze wordt automatisch meegeleverd.

Hoekonderkasten

Korpushoogte 867 mm

Kast zonder plint en zonder bovenblad, korpusdiepte 560 mm

	UE	Breedte		LMP	Prijsgroep							Servosoft	Pro Servosoft	ProServodias	Deurdemping Top Motion	Deurdemping Top Motion Plus
		115	87		1	2	3	4	5	6	7					
 <p>Hoekonderkast met glad aanbouwpaneel en los paneel 50 mm breed in frontuitvoering of frontkleur voor aanbouw van onderkasten 1 deur 2 volledig uitdraaibare houten draaiplateaus met metalen reling LeMans met demping en automatische sluiting</p> <p><i>Uitvoering L</i></p> <p>Planningsmaat 1150 x 650 mm Er mag geen kleinere planningsmaat dan 1150 mm worden gebruikt. (korpusbreedte 1000 mm)</p> <p><i>Naar voren brengen voor maatcompensatie is mogelijk. (Min. stelmaat: 1150 x 600 mm)</i></p> <p><i>Bij ontwerpen met aansluitende vaatwasser wordt de hoekpaslijst met terugloopprofiel geleverd.</i></p> <p><i>Bij planningsmaten groter dan 650 mm moet een extra paneel worden besteld.</i></p> <p><i>De openingshoek van de draaideuren moet min. 90° zijn (houd rekening met de greepafstand).</i></p> <p><i>Leverbaar voor de volgende programma's: IP 1200, IP 2200, IP 3150, IP 4050</i></p>	500 mm frontbreedte				347	359	367	376	391	406	436	-	-	-	4	4
<p>Hoekonderkast als vorige, echter 2 volledig uitdraaibare houten draaiplateaus met metalen reling LeMans</p>	500 mm frontbreedte			LM	321	333	343	350	365	381	410	-	-	-	4	4

Voor ruimtedelervarianten moet een kantelbeveiliging worden gemonteerd. Deze wordt automatisch meegeleverd.

2.71

Hoekonderkasten

Korpushoogte 867 mm

Kast zonder plint en zonder bovenblad, korpusdiepte 560 mm

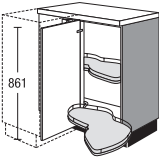
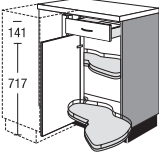
	Breedte	Prijsgroep							Servosoft	Pro Servosoft	ProServoGlas	Deurdemping Top Motion	Deurdemping Top Motion Plus			
		1	2	3	4	5	6	7								
 <p>Hoekonderkast met glad aanbouwpaneel en los paneel 50 mm breed in frontuitvoering of frontkleur voor aanbouw van onderkasten 1 deur 2 volledig uitdraaibare houten draaiplateaus met metalen reling LeMans met demping en automatische sluiting</p> <p><i>Planningsmaat 1250 x 650 mm</i> <i>Er mag geen kleinere planningsmaat dan 1250 mm worden gebruikt.</i> <i>(korpusbreedte 1000 mm)</i></p> <p><i>Naar voren brengen voor maatcompensatie is mogelijk.</i> <i>(Min. stelmaat: 1250 x 600 mm)</i></p> <p><i>Bij ontwerpen met aansluitende vaatwasser wordt de hoekpaslijst met terugloopprofiel geleverd.</i></p> <p><i>Bij planningsmaten groter dan 650 mm moet een extra paneel worden besteld.</i></p> <p><i>De openingshoek van de draaideuren moet min. 90° zijn (houd rekening met de greepafstand).</i></p> <p><i>Leverbaar voor de volgende programma's:</i> IP 1200, IP 2200, IP 3150, IP 4050</p>	UE	125	87	LMP	356	368	377	386	401	417	448	-	-	-	4	4
	600 mm frontbreedte															
<p>Hoekonderkast als vorige, echter 2 volledig uitdraaibare houten draaiplateaus met metalen reling LeMans</p>	UE	125	87	LM	330	342	351	360	375	392	422	-	-	-	4	4
	600 mm frontbreedte															
 <p>Hoekonderkast met glad aanbouwpaneel en los paneel 50 mm breed in frontuitvoering of frontkleur voor aanbouw van onderkasten 1 lade 1 deur 2 volledig uitdraaibare houten draaiplateaus met metalen reling LeMans met demping en automatische sluiting</p> <p><i>Planningsmaat 1150 x 650 mm</i> <i>Er mag geen kleinere planningsmaat dan 1150 mm worden gebruikt.</i> <i>(korpusbreedte 1000 mm)</i></p> <p><i>Naar voren brengen voor maatcompensatie is mogelijk.</i> <i>(Min. stelmaat: 1150 x 600 mm)</i></p> <p><i>Bij ontwerpen met aansluitende vaatwasser wordt de hoekpaslijst met terugloopprofiel geleverd.</i></p> <p><i>Bij planningsmaten groter dan 650 mm moet een extra paneel worden besteld.</i></p> <p><i>De openingshoek van de draaideuren moet min. 90° zijn (houd rekening met de greepafstand).</i></p> <p><i>Leverbaar voor de volgende programma's:</i> IP 1200, IP 2200, IP 3150, IP 4050</p>	UES	115	87	LMP	361	373	381	390	404	421	451	5	8	8	4	4
	500 mm frontbreedte															
<p>Hoekonderkast als vorige, echter 2 volledig uitdraaibare houten draaiplateaus met metalen reling LeMans</p>	UES	115	87	LM	335	347	355	364	379	396	424	5	8	8	4	4
	500 mm frontbreedte															

2.72 Voor ruimtedelervarianten moet een kantelbeveiliging worden gemonteerd. Deze wordt automatisch meegeleverd.

Hoekonderkasten, Diagonale onderkasten

Korpushoogte 867 mm

Kast zonder plint en zonder bovenblad, korpusdiepte 560 mm

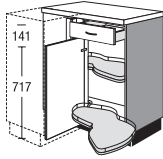
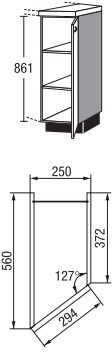
	Breedte	Prijsgroep							Servosoft	Pro Servosoft	ProServodias	Deurdemping Top Motion	Deurdemping Top Motion Plus			
		1	2	3	4	5	6	7								
 <p>Hoekonderkast met glad aanbouwpaneel en los paneel 50 mm breed in frontuitvoering of frontkleur voor aanbouw van onderkasten 1 lade 1 deur 2 volledig uitdraaibare houten draaiplateaus met metalen reling LeMans met demping en automatische sluiting</p> <p><i>Planningsmaat 1250 x 650 mm Er mag geen kleinere planningsmaat dan 1250 mm worden gebruikt. (korpusbreedte 1000 mm)</i></p> <p><i>Naar voren brengen voor maatcompensatie is mogelijk. (Min. stelmaat: 1250 x 600 mm)</i></p> <p><i>Bij ontwerpen met aansluitende vaatwasser wordt de hoekpaslijst met terugloopprofiel geleverd.</i></p> <p><i>Bij planningsmaten groter dan 650 mm moet een extra paneel worden besteld.</i></p> <p><i>De openingshoek van de draaideuren moet min. 90° zijn (houd rekening met de greepafstand).</i></p> <p><i>Leverbaar voor de volgende programma's: IP 1200, IP 2200, IP 3150, IP 4050</i></p> <p>Hoekonderkast als vorige, echter 2 volledig uitdraaibare houten draaiplateaus met metalen reling LeMans</p>	UES	125	87	LMP	371	383	392	401	415	433	463	5	8	8	4	4
 <p>Diagonale onderkast 560/372 mm diep 1 deur 2 verstelbare legplanken</p> <p><i>Planningsmaat met blad 290 mm Planningsmaat met wang 275 mm</i></p> <p><i>De levering bestaat uit meerdere pakstukken.</i></p>	UV	25	87		103	107	111	115	122	129	140	-	-	-	4	4

Voor ruimtedelervarianten moet een kantelbeveiliging worden gemonteerd. Deze wordt automatisch meegeleverd.

2.73

Onderkasten voor apparaten

Korpushoogte 867 mm

Kast zonder plint en zonder bovenblad, korpusdiepte 560 mm

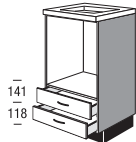
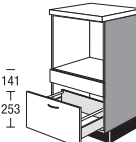
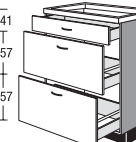
	Breedte	Prijsgroep							Servosoft	Pro Servosoft	ProServoGlas	Deurdemping Top Motion	Deurdemping Top Motion Plus		
		1	2	3	4	5	6	7							
<p>Informatie m.b.t. planningen met inbouwkeukplaten</p> <p>Bij bestellingen die een kookplaat bevatten, zijn wij in verband met de productaansprakelijkheid verplicht om een kookplaatkast met bijpassende tegen warmte beschermende plaat te bevestigen en leveren. Annuleren of wijzigen is niet mogelijk.</p> <p>Bij apparaten van andere merken (niet door ons geleverde kookplaat) hebben wij altijd een schriftelijke bevestiging nodig, dat een kast met tegen warmte beschermende plaat niet gewenst en benodigd is.</p> <p>De apparaathoogte van de door ons geleverde kookplaten vindt u in het verkoophandboek Elektrische apparaten bij het betreffende artikel.</p> <p>Afhankelijk van de apparaatuitvoering (inbouwhoogte) en werkbladdikte wordt eventueel een lade met lage ladewand geleverd.</p>															
 <p>Onderkast voor inbouwapparaten</p> <p>Nismaten: 599 mm hoog, max. 568 mm breed, 560 mm diep</p> <p>2 laden</p> <p><i>Werkbladdikte vermelden</i></p> <p><i>Bij de planning en montage moeten altijd de veiligheidsafstanden van de producenten van de elektrische apparaten worden aangehouden!</i></p>	UH2S	87	102	109	116	123	142	147	154	10	16	16	-	-	
 <p>Onderkast voor inbouwapparaten</p> <p>Nismaten: 448 mm hoog, max. 568 mm breed, 560 mm diep</p> <p>1 vast gemonteerd frontpaneel 1 uittrekelement</p> <p><i>Type apparaat vermelden</i></p> <p><i>Bij de planning en montage moeten altijd de veiligheidsafstanden van de producenten van de elektrische apparaten worden aangehouden!</i></p>	UMA	87	111	119	124	130	144	150	158	5	8	16	-	-	
 <p>Kookplaatkast</p> <p>1 lade 2 uittrekelementen</p> <p><i>Type apparaat vermelden</i></p> <p><i>Werkbladdikte vermelden</i></p> <p><i>Vrije ruimte van 40 mm tot de onderkant van het werkblad.</i></p> <p><i>Bij de planning en montage moeten altijd de veiligheidsafstanden van de producenten van de elektrische apparaten worden aangehouden!</i></p>	KIS2A	60	87	166	180	187	195	221	234	255	15	24	40	-	-
	KIS2A	80	87	211	224	234	245	272	291	317	21	30	46	-	-
	KIS2A	90	87	217	230	240	251	280	298	324	21	30	46	-	-
	KIS2A	100	87	229	242	252	262	291	310	336	21	30	46	-	-

2.74 Voor ruimtedelervarianten moet een kantelbeveiliging worden gemonteerd. Deze wordt automatisch meegeleverd.

Onderkasten voor apparaten

Korpushoogte 867 mm

Kast zonder plint en zonder bovenblad, korpusdiepte 560 mm

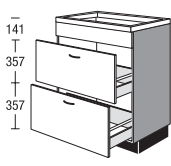
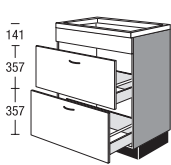
		Breedte		Prijsgroep												
		80	87	1	2	3	4	5	6	7	Servosoft	Pro Servosoft	ProServodias	Deurdemping Top Motion	Deurdemping Top Motion Plus	
 <p>Kookplaatkast voor werkbladafzuiging</p> <p>1 vast gemonteerd frontpaneel 2 uittrekelementen (afhankelijk van apparaatmodel ingekorte diepte)</p> <p><i>Type apparaat vermelden</i></p> <p><i>Werkbladdikte vermelden</i></p> <p><i>Afhankelijk van het apparaat kan op de inbouwlocatie een aanpassing noodzakelijk zijn.</i></p> <p><i>Wij zijn niet aansprakelijk voor schade door uitzetten door recirculatie.</i></p> <p><i>Bij de planning en montage moeten altijd de veiligheidsafstanden van de producenten van de elektrische apparaten worden aangehouden!</i></p>	KDB2A	80	87	183	196	206	216	244	263	287	16	22	38	-	-	
	KDB2A	90	87	188	201	212	223	251	270	295	16	22	38	-	-	
	KDB2A	100	87	193	206	218	229	258	277	303	16	22	38	-	-	
 <p>Kookplaatkast voor werkbladafzuiging</p> <p>1 vast gemonteerd frontpaneel 2 uittrekelementen</p> <p><i>Type apparaat vermelden</i></p> <p><i>Werkbladdikte vermelden</i></p> <p><i>Afhankelijk van het apparaat kan op de inbouwlocatie een aanpassing noodzakelijk zijn.</i></p> <p><i>Wij zijn niet aansprakelijk voor schade door uitzetten door recirculatie.</i></p> <p><i>Bij de planning en montage moeten altijd de veiligheidsafstanden van de producenten van de elektrische apparaten worden aangehouden!</i></p> <p><i>Het apparaat moet geschikt zijn voor ongeleide recirculatielucht.</i></p>	KDB2A	80	87	U	183	196	206	216	244	263	287	16	22	38	-	-
	KDB2A	90	87	U	188	201	212	223	251	270	295	16	22	38	-	-
	KDB2A	100	87	U	193	206	218	229	258	277	303	16	22	38	-	-

Voor ruimtedelervarianten moet een kantelbeveiliging worden gemonteerd. Deze wordt automatisch meegeleverd.

2.75

Onderkasten voor apparaten

Korpushoogte 867 mm

Kast zonder plint en zonder bovenblad, korpusdiepte 560 mm

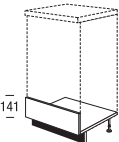
		Breedte	Prijsgroep							Servosoft	Pro Servosoft	ProServoGlas	Deurdemping Top Motion	Deurdemping Top Motion Plus	
			1	2	3	4	5	6	7						
 <p>Afb. toont FB xx 14 GS</p> <p>Plintpodest met plintvoeten voor vaatwasser</p> <p><i>Bij vaatwassers a.u.b. controleren of die zijn goedgekeurd voor hoge inbouw.</i></p> <p><i>Alleen vaatwassers met 10 cm plint inplannen.</i></p> <p><i>Frontplaat voor vaatwassers afzonderlijk bestellen.</i></p> <p><i>Kan niet worden gecombineerd met XXL-/grote vaatwassers.</i></p> <p>Vast frontpaneel voor plintpodest frontheogte: 141 mm</p> <p><i>Maximale apparaathoogte 842 mm</i></p> <p><i>Niet leverbaar voor de volgende programma's: IP 4820, IP 7500</i></p> <p>Vast frontpaneel voor plintpodest voor opbouw van vaatwassers Frontheogte: 173 mm</p> <p><i>Maximale apparaathoogte 868 mm</i></p> <p><i>Niet leverbaar voor de volgende programma's: IP 4820, IP 7500</i></p> <p>Plintpodest zonder plintvoeten voor vaatwasser</p> <p><i>Alleen vaatwassers met 10 cm plint inplannen.</i></p> <p><i>Frontpaneel voor vaatwasser apart bestellen</i></p> <p><i>Kan niet gecombineerd worden met XXL-/grote vaatwassers.</i></p> <p><i>Bij vaatwassers a.u.b. controleren of die zijn goedgekeurd voor hoge inbouw.</i></p>	SOP	45	1	30	30	30	30	30	30	30	-	-	-	-	
	SOP	60	1	32	32	32	32	32	32	32	-	-	-	-	
	FB	45	14	GS	27	28	30	32	33	34	38	-	-	-	-
	FB	60	14	GS	28	29	31	33	34	36	40	-	-	-	-
	FB	60	17	GS	30	31	34	36	38	40	44	-	-	-	-
	SOP	60			31	31	31	31	31	31	31	-	-	-	-

2.76 Voor ruimtedelervarianten moet een kantelbeveiliging worden gemonteerd. Deze wordt automatisch meegeleverd.

Onderkasten voor apparaten

Korpushoogte 867 mm

Kast zonder plint en zonder bovenblad, korpusdiepte 560 mm

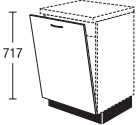
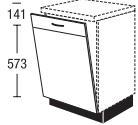
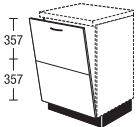
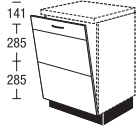
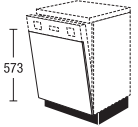
		Breedte	Prijsgroep							Servosoft	Pro Servosoft	ProServodias	Deurdemping Top Motion	Deurdemping Top Motion Plus
			1	2	3	4	5	6	7					
	Dampbescherming boven vaatwassers 90 mm diep, 1,5 mm dik	ZV 449 rvs-decor ZV 599 rvs-decor												
	Frontpaneel voor volledig geïntegreerde onderbouw vaatwassers <i>Type apparaat vermelden</i>	TGV 45 TGV 60												
	Frontpaneel voor volledig geïntegreerde onderbouw vaatwassers met gekoppeld front <i>Niet leverbaar voor de volgende programma's: IP 4820, IP 7500</i> <i>Type apparaat vermelden</i> <i>Greeplijst boven op het bovenste front</i>	TGV 45 TGV 60	MS MS											
	Frontpaneel voor volledig geïntegreerde onderbouw vaatwassers met gekoppeld front <i>Type apparaat vermelden</i> <i>Greeplijst boven op het bovenste front</i> <i>Niet leverbaar voor de volgende programma's: IP 4820, IP 7500</i>	TGV 60	M2											
	Frontpaneel voor volledig geïntegreerde onderbouw vaatwassers met gekoppeld front <i>Type apparaat vermelden</i> <i>Niet leverbaar voor de volgende programma's: IP 4820, IP 7500</i> <i>Greeplijst boven op het bovenste front</i>	TGV 45 TGV 60	M3 M3											
	Frontpaneel Voor gedeeltelijk geïntegreerde onderbouw vaatwassers <i>Type apparaat vermelden</i> <i>Frontelement in de programma's IP 4820 en IP 7500 met greepschaal.</i>	TG 45 TG 60												

Voor ruimtedelervarianten moet een kantelbeveiliging worden gemonteerd. Deze wordt automatisch meegeleverd.

Spoelkasten

Korpushoogte 867 mm

Kast zonder plint en zonder bovenblad, korpusdiepte 560 mm

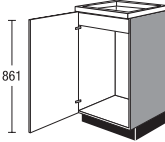
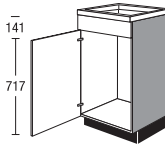
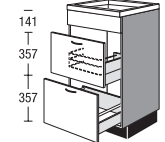
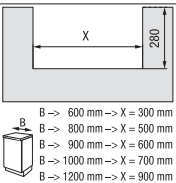
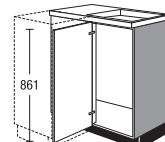
		Breedte	Prijsgroep							Servosoft	Pro Servosoft	ProServoGlas	Deurdemping Top Motion	Deurdemping Top Motion Plus	
			1	2	3	4	5	6	7						
 <p>Spoelonderkast 1 deur 1 vast gemonteerd binnenpaneel</p>	SP	45	87	72	77	81	85	90	97	107	-	-	-	4	4
	SP	50	87	74	79	83	88	96	104	114	-	-	-	4	4
	SP	60	87	77	84	90	97	113	118	124	-	-	-	4	4
 <p>Spoelonderkast 1 vast gemonteerd frontpaneel 1 deur</p>	SPB	40	87	67	71	74	78	81	87	96	-	-	-	4	4
	SPB	45	87	68	73	77	81	86	93	102	-	-	-	4	4
	SPB	50	87	70	75	79	84	92	100	110	-	-	-	4	4
	SPB	60	87	73	80	86	93	109	114	120	-	-	-	4	4
 <p>Spoelonderkast 1 vast gemonteerd frontpaneel 2 uittrekelementen Bovenste uittrekelement in het midden met uitsparing voor afvoer ca. 580 mm breed, ca. 325 mm diep</p>	SPB2A	60	87	172	184	194	204	230	247	270	10	16	32	-	-
	SPB2A	80	87	193	205	215	224	250	267	291	16	22	38	-	-
	SPB2A	90	87	204	216	225	235	261	278	302	16	22	38	-	-
	SPB2A	100	87	215	227	236	246	272	289	313	16	22	38	-	-
	SPE	115	87	121	131	139	147	161	176	196	-	-	-	4	4
	<p>Hoekspoelkast met glatte aanbouwplaat en los paneel 50 mm breed, in frontkleur voor aanbouw van onderkasten 1 deur</p> <p>Planningsmaat 1150 x 650 mm Korpusbreedte 1000 mm</p> <p>Naar voren trekken voor maatcorrectie is mogelijk (minimale stelmaat: 1085 x 600 mm)</p> <p>De inbouw van de afvalverzamelaar ZAT 40 is niet mogelijk.</p> <p>Bij opstellingen met aansluitende vaatwasser wordt het hoekpaneel met terugloopprofiel geleverd.</p> <p>Bij planningsmaten groter dan 650 mm moet een extra paneel worden besteld.</p> <p>Leverbaar voor de volgende programma's: IP 1200, IP 2200, IP 3150, IP 4050</p>														
	SPE	125	87	133	145	154	165	186	198	214	-	-	-	4	4
	<p>Hoekspoelkast als vorige, echter</p> <p>Planningsmaat 1250 x 650 mm Korpusbreedte 1000 mm</p> <p>Naar voren trekken voor maatcorrectie is mogelijk (minimale stelmaat: 1185 x 600 mm)</p> <p>De combinatie met afdruiptafel EZIT...A is niet mogelijk.</p>														

2.78 Voor ruimtedelervarianten moet een kantelbeveiliging worden gemonteerd. Deze wordt automatisch meegeleverd.

Regalen

Korpushoogte 867 mm

Kast zonder plint en zonder bovenblad, korpusdiepte 560 mm

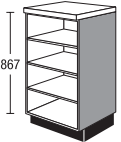
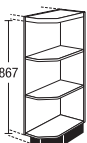
		Breedte		Prijsgroep							Servosoft	Pro Servosoft	ProServodias	Deurdemping Top Motion	Deurdemping Top Motion Plus
		V	87	1	2	3	4	5	6	7					
 <p>Onderkastregaal 3 verstelbare legplanken <i>Uitvoering in korpusmateriaal</i> <i>Gewenste breedte a.u.b. vermelden (150-600 mm)</i> <i>Niet leverbaar in zichtzijdekleuren.</i></p>	UR	V	87	123	123	123	123	123	123	123	-	-	-	-	-
	URA	25	87	S	87	87	87	87	87	87	87	-	-	-	-
 <p>Open eindkast afgeschuind 2 vast gemonteerde legplanken <i>Uitvoering in korpusmateriaal</i> <i>Planningsmaat met blad 290 mm</i> <i>Planningsmaat met wang 275 mm</i> <i>Niet leverbaar in zichtzijdekleuren.</i></p>	UR	V	87	123	123	123	123	123	123	123	-	-	-	-	-
	URA	25	87	S	87	87	87	87	87	87	87	-	-	-	-

Voor ruimtedelervarianten moet een kantelbeveiliging worden gemonteerd. Deze wordt automatisch meegeleverd.

2.79

Regalen

Korpushoogte 867 mm

Kast zonder plint en zonder bovenblad, Korpusdiepte 326 mm

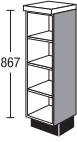
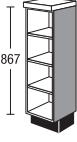
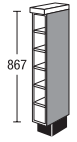
	UR	Breedte			Prijsgroep							Servosoft	Pro Servosoft	ProServoGlas	Deurdemping Top Motion	Deurdemping Top Motion Plus
		30	87	33	1	2	3	4	5	6	7					
 <p>Onderkastregaal 3 verstelbare legplanken <i>Uitvoering in korpusmateriaal</i></p>	UR	30	87	33	76	76	76	76	76	76	76	-	-	-	-	-
 <p>Onderkastregaal 3 verstelbare legplanken <i>Gewenste breedte (150-300 mm) a.u.b. vermelden.</i> <i>Uitvoering in korpusmateriaal</i></p>	UR	V	87	33	87	87	87	87	87	87	87	-	-	-	-	-
 <p>Onderkastregaal voor flessen 6 vakken voor flessen 5 vast gemonteerde legplanken <i>Uitvoering in korpusmateriaal</i></p>	UR	15	87	33F	81	81	81	81	81	81	81	-	-	-	-	-

2.80

Voor ruimtedelervarianten moet een kantelbeveiliging worden gemonteerd. Deze wordt automatisch meegeleverd.

Paslijsten

Korpushoogte 867 mm

Kast zonder plint en zonder bovenblad.

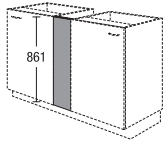
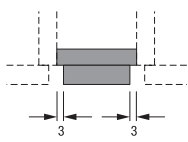
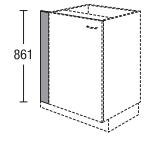
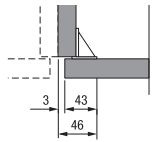
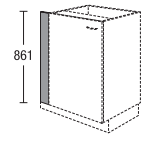
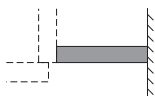
		Breedte	Prijsgroep							Servosoft	Pro Servosoft	ProServodias	Deurdemping Top Motion	Deurdemping Top Motion Plus			
			1	2	3	4	5	6	7								
	Passtuk voor onderkasten	UPF	10	87	Z	17	20	21	23	24	25	28	-	-	-	-	-
	zonder plint, 867 mm hoog Montage tussen onderkasten	UPF	20	87	Z	20	23	24	25	26	29	33	-	-	-	-	-
<p><i>Uitvoering frontmateriaal aan beide zijden met rechte rand</i></p> <p><i>Frontranden gedeeltelijk in korpuskleur.</i></p> <p><i>Niet leverbaar in zichtzijdekleuren.</i></p> 																	
	Passtuk voor onderkasten	UPF	10	87		17	20	21	23	24	25	28	-	-	-	-	-
	zonder plint, 867 mm hoog Montage tussen wand en korpusbuitenkant	UPF	20	87		21	25	26	27	29	31	34	-	-	-	-	-
<p><i>Uitvoering frontmateriaal aan wandzijde zonder rand</i></p> <p><i>Frontranden gedeeltelijk in korpuskleur.</i></p> <p><i>Niet leverbaar in zichtzijdekleuren.</i></p> <p><i>Vanwege de montagehoek is ter plaatse een maximale inkorting van de breedte tot 46 mm mogelijk.</i></p> 																	
	Passtuk voor onderkasten	UPK	10	87		12	12	12	12	12	12	12	-	-	-	-	-
	zonder plint, 867 mm hoog	UPK	20	87		15	15	15	15	15	15	15	-	-	-	-	-
	<i>Uitvoering in korpusmateriaal</i>	UPK	30	87		19	19	19	19	19	19	19	-	-	-	-	-
<p><i>Niet leverbaar in zichtzijdekleuren.</i></p> 																	

Voor ruimtedelervarianten moet een kantelbeveiliging worden gemonteerd. Deze wordt automatisch meegeleverd.

2.81

Paslijsten

Korpushoogte 867 mm

Kast zonder plint en zonder bovenblad.

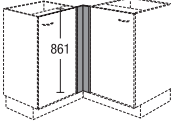
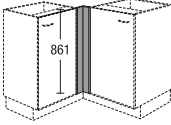
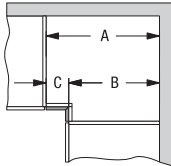
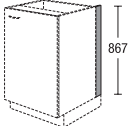
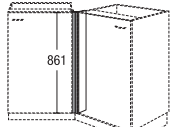
		Breedte	Prijsgroep							Servosoft	Pro Servosoft	ProServoGlas	Deurdemping Top Motion	Deurdemping Top Motion Plus	
			1	2	3	4	5	6	7						
 <p>Hoekpaneel voor onderkasten zonder plint, 867 mm hoog <i>Uitvoering in korpusmateriaal voor hoek 600 x 600 mm</i> <i>Bij aansluitende kasten met laden/ uittrekelementen de openingsmogelijkheid controleren!</i> <i>Niet leverbaar in zichtzijdekleuren.</i></p>	UPEK	60	87	14	14	14	14	14	14	14	-	-	-	-	
	UPEF	65	87	27	31	32	34	35	38	42	-	-	-	-	
	UPEF	65	87	GS	27	31	32	34	35	38	42	-	-	-	-
 <p>Hoekpaneel voor onderkasten zonder plint, 867 mm hoog <i>Uitvoering frontmateriaal</i> <i>Maatopgave van korpushoek tot korpushoek</i> <i>Beenmaten minder dan 60 mm breed worden uit korpusmateriaal vervaardigd.</i> <i>Niet leverbaar in zichtzijdekleuren.</i></p>  <p>Paneelmaat in mm: A=B=C</p>	UPEF	76	87	V	31	35	37	39	42	45	50	-	-	-	-
	UPEF	76	87	V	31	35	37	39	42	45	50	-	-	-	-
 <p>Paslijst onderkastzijde zonder plint, 867 mm hoog voor aansluiting op de wand <i>Uitvoering in korpusmateriaal</i> <i>Bij diepere werkbladen plint SO 151 extra bestellen</i> <i>Niet leverbaar in zichtzijdekleuren.</i></p>	UPT	10	87	13	13	13	13	13	13	13	-	-	-	-	
	UPT	20	87	15	15	15	15	15	15	15	-	-	-	-	
	UPT	30	87	18	18	18	18	18	18	18	-	-	-	-	
 <p>Hoekpaslijst voor 135° hoekinbouw van onderkasten zonder plint, 867 mm hoog <i>rechts en links toepasbaar</i> <i>Uitvoering frontmateriaal</i> <i>Niet leverbaar in zichtzijdekleuren.</i></p>	UPEF135		87	33	38	39	42	43	46	51	-	-	-	-	

2.82

Voor ruimtedelervarianten moet een kantelbeveiliging worden gemonteerd. Deze wordt automatisch meegeleverd.

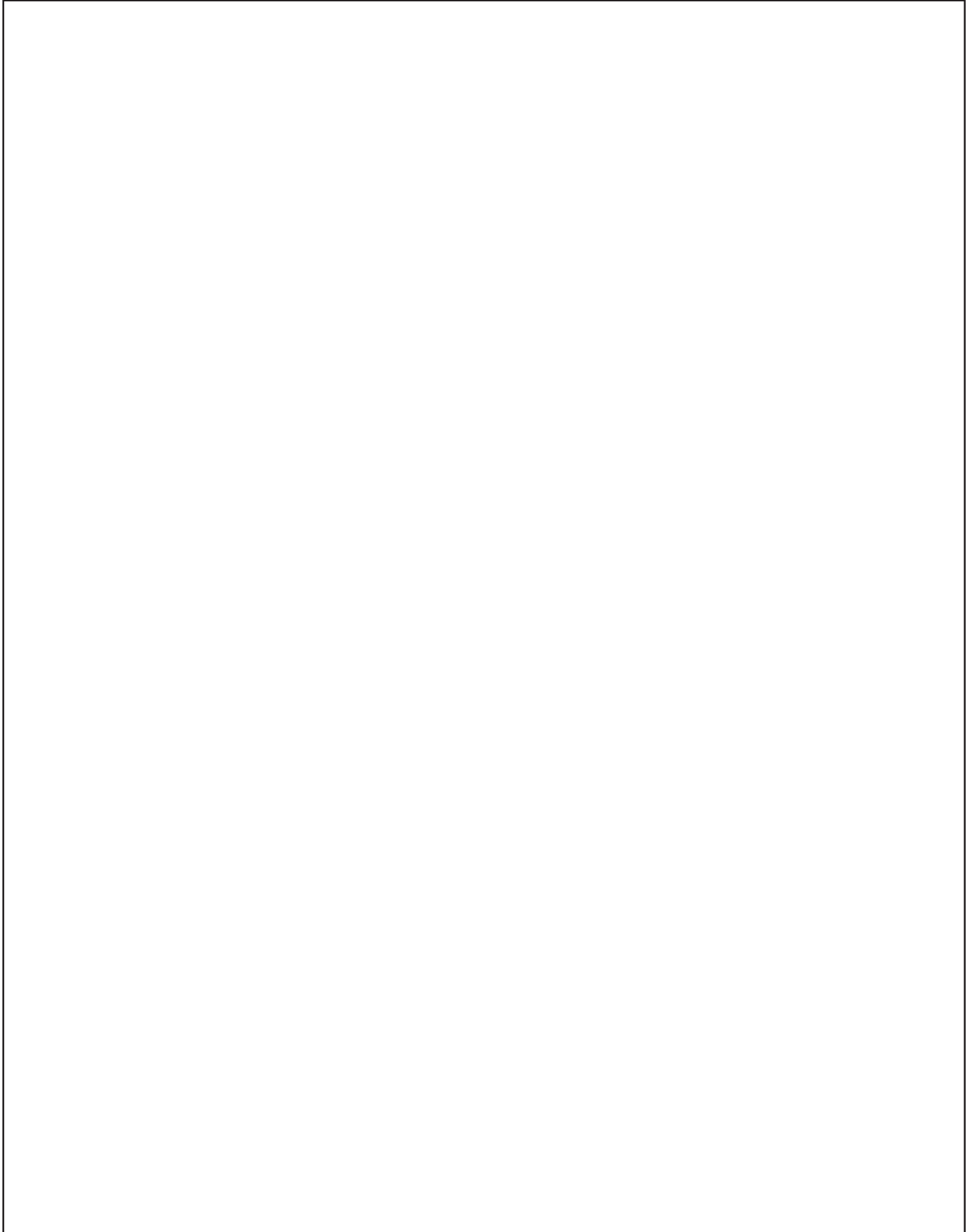

Interieurinrichtung onderkast





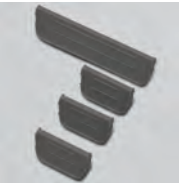

Interieurinrichtung
onderkast

Interieurrichtung
onderkast



Bestekinzetten Scoop

		Breedte	Artikel	programmaneutraal	
 <p>Bestekinzet Scoop Antraciet 474 mm diep voor 560 mm diepe kasten</p> <p>Tot 60 cm kastbreedte: Incl. 3 smalle en 1 brede lengteverdelers, flexibel inzetbaar.</p> <p>Vanaf 80 cm kastbreedte: Incl. 6 smalle en 2 brede lengteverdelers, flexibel inzetbaar.</p> <p><i>Passend bij lade-uitvoering 508, 510 en 512</i></p>	300 mm kastbreedte	221	ZB 301 AN	5	
	400 mm kastbreedte	321	ZB 401 AN	5	
	450 mm kastbreedte	371	ZB 451 AN	6	
	500 mm kastbreedte	421	ZB 501 AN	6	
	600 mm kastbreedte	521	ZB 601 AN	7	
	800 mm kastbreedte	721	ZB 801 AN	9	
	900 mm kastbreedte	821	ZB 901 AN	9	
	1000 mm kastbreedte	921	ZB 1001 AN	10	
	1200 mm kastbreedte	1121	ZB 1201 AN	11	
				ZBZ 7 AN	2
 <p>Lengteverdelers Scoop Uitvoering kunststof antraciet Set bestaat uit: 3 smalle en 1 brede lengteverdelers</p>					
 <p>Bestekinzet Scoop Antraciet 373 mm diep voor 460 mm diepe kasten</p> <p>Tot 60 cm kastbreedte: Incl. 3 smalle en 1 brede lengteverdelers, flexibel inzetbaar.</p> <p>vanaf 800 mm brede kasten Incl. 6 smalle en 2 brede lengteverdelers, flexibel inzetbaar.</p>	500 mm kastbreedte	421	ZB 501 AN40	7	
	600 mm kastbreedte	521	ZB 601 AN40	8	
	800 mm kastbreedte	721	ZB 801 AN40	10	
	900 mm kastbreedte	821	ZB 901 AN40	10	
	1000 mm kastbreedte	921	ZB 1001 AN40	11	
	1200 mm kastbreedte	1121	ZB 1201 AN40	12	
 <p>Kruidenrek Scoop voor 12 potjes Uitsparing Ø 58 mm kunststof rvs-decor</p> <p><i>Pas vanaf 60 cm kastbreedte plannen.</i></p> <p><i>Ook geschikt in combinatie met bestekinzet Scoop in 373 mm diepte.</i></p>			ZBZGE	3	
 <p>Set kruidenpotjes Passend voor kruidenrek</p> <p><i>Kruiden: Tomaten-kruidenzout, nootmuskaat, basilicum, knoflook, kerrie, dille, steakkruident, kummel, kaneel, peper, paprika edelzoet, kipkruiden</i></p>	12 potjes		ZI 12	6	
 <p>Messenblok Scoop voor 6 messen kunststof rvs-decor</p> <p><i>Pas vanaf 50 cm kastbreedte plannen.</i></p> <p><i>Ook geschikt in combinatie met bestekinzet Scoop in 373 mm diepte.</i></p>			ZBZME	3	

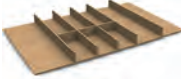

Bestekindelingen kunststof

				Breedte	Artikel	programmanutraal
 <p>Bestekinzet zilvergrijs 474 mm diep voor 560 mm diepe kasten <i>Passend bij lade-uitvoering 506</i></p> <p>Afb. toont voorbeeld vanaf 60 cm breedte</p>  <p>Afb. toont voorbeeld vanaf 90 cm breedte</p>	300 mm kastbreedte	221	ZB 30 SG	4		
	400 mm kastbreedte	321	ZB 40 SG	4		
	450 mm kastbreedte	371	ZB 45 SG	5		
	500 mm kastbreedte	421	ZB 50 SG	5		
	600 mm kastbreedte	521	ZB 60 SG	6		
	800 mm kastbreedte	721	ZB 80 SG	7		
	900 mm kastbreedte	821	ZB 90 SG	7		
	1000 mm kastbreedte	921	ZB 100 SG	8		
	1200 mm kastbreedte	1121	ZB 120 SG	9		
 <p>Bestekinzet voor laden met lage ladewand zilvergrijs voor laden met een lage ladebak onder inductiekookplaten en kasten 47 mm hoog, 474 mm diep, voor 560 mm diepe kasten <i>Passend bij lade-uitvoering 506</i></p> <p>Afb. toont voorbeeld vanaf 60 cm breedte</p>	600 mm kastbreedte	521	ZBI 601 SG	6		
	800 mm kastbreedte	721	ZBI 801 SG	7		
	900 mm kastbreedte	821	ZBI 901 SG	7		
	1000 mm kastbreedte	921	ZBI 1001 SG	8		
	1200 mm kastbreedte	1121	ZBI 1201 SG	9		
	 <p>Bestekinzet voor laden met lage ladewand Antraciet voor laden met een lage ladebak onder inductiekookplaten en kasten 47 mm hoog, 474 mm diep, voor 560 mm diepe kasten <i>Passend bij lade-uitvoering 508, 510 en 512</i></p> <p>Afb. toont voorbeeld vanaf 60 cm breedte</p>	600 mm kastbreedte	521	ZBI 601 AN	6	
800 mm kastbreedte		721	ZBI 801 AN	7		
900 mm kastbreedte		821	ZBI 901 AN	7		
1000 mm kastbreedte		921	ZBI 1001 AN	8		
1200 mm kastbreedte		1121	ZBI 1201 AN	9		

Bestekindelingen van hout

		Breedte	Artikel	programmaneutraal
 <p>Bestekinzet eiken naturel 472 mm diep deels massief voor 560 mm diepe kasten</p> <p>Afb. toont breedte van 90 cm</p>	300 mm kastbreedte	206	ZB 302 EN	9
	400 mm kastbreedte	306	ZB 402 EN	11
	450 mm kastbreedte	356	ZB 452 EN	15
	500 mm kastbreedte	406	ZB 502 EN	15
	600 mm kastbreedte	506	ZB 602 EN	19
	800 mm kastbreedte	706	ZB 802 EN	22
	900 mm kastbreedte	806	ZB 902 EN	25
	1000 mm kastbreedte	906	ZB 1002 EN	28
	1200 mm kastbreedte	1106	ZB 1202 EN	31
 <p>Messenblok eiken naturel Afmetingen (H x B x D): 39 x 149 x 472 mm voor 560 mm diepe kasten deels massief</p> <p><i>Te gebruiken vanaf 60 cm kastbreedte. Niet geschikt voor bestekinzetten inductie.</i></p>			ZBZ 22 EN	11
 <p>Schuine plank eiken naturel deels massief Afmetingen (H x B x D): 20 x 149 x 472 mm voor 560 mm diepe kasten 3-delig met profiel van geëloxeerd aluminium</p> <p><i>Te gebruiken vanaf 60 cm kastbreedte. Niet geschikt voor bestekinzetten inductie.</i></p>			ZBZ 32 EN	17
 <p>Bestekinzet inductie eiken naturel deels massief voor laden met een lage ladebak onder inductiekookplaten en kasten 47 mm hoog, 472 mm diep, voor 560 mm diepe kasten</p> <p>Afb. toont breedte van 90 cm</p>	600 mm kastbreedte	506	ZBI 602 EN	20
	800 mm kastbreedte	706	ZBI 802 EN	24
	900 mm kastbreedte	806	ZBI 902 EN	27
	1000 mm kastbreedte	906	ZBI 1002 EN	29
	1200 mm kastbreedte	1106	ZBI 1202 EN	32



organisatie voor uittrekelementen

		Breedte	Artikel	programmaneutraal	
 <p>ORGA-LINE indeling Tussenschotje Antraciet incl. bevestiging <i>Lengteverdeler apart bestellen.</i> <i>Te combineren met TANDEMBOX antaro.</i> <i>Passend bij lade-uitvoering 508, 510 en 512</i></p>	300 mm breedte uittrekelementen	177	ZOLT 30	5	
	400 mm breedte uittrekelementen	277	ZOLT 40	6	
	450 mm breedte uittrekelementen	327	ZOLT 45	6	
	500 mm breedte uittrekelementen	377	ZOLT 50	7	
	600 mm breedte uittrekelementen	477	ZOLT 60	7	
	800 mm breedte uittrekelementen	677	ZOLT 80	8	
	900 mm breedte uittrekelementen	777	ZOLT 90	9	
	1000 mm breedte uittrekelementen	877	ZOLT 100	9	
	1200 mm breedte uittrekelementen	1077	ZOLT 120	10	
	ORGA-LINE indeling Lengteverdelers Antraciet 1 stuk			ZOLT	2
	 <p>ORGA-LINE indeling Dwarsreling Antraciet incl. bevestiging <i>Lengteverdeler apart bestellen.</i> <i>Te combineren met TANDEMBOX antaro.</i> <i>Passend bij lade-uitvoering 508, 510 en 512</i></p>	300 mm breedte uittrekelementen	177	ZOLR 30	4
		400 mm breedte uittrekelementen	277	ZOLR 40	4
450 mm breedte uittrekelementen		327	ZOLR 45	4	
500 mm breedte uittrekelementen		377	ZOLR 50	5	
600 mm breedte uittrekelementen		477	ZOLR 60	5	
800 mm breedte uittrekelementen		677	ZOLR 80	6	
900 mm breedte uittrekelementen		777	ZOLR 90	7	
1000 mm breedte uittrekelementen		877	ZOLR 100	7	
1200 mm breedte uittrekelementen		1077	ZOLR 120	8	
ORGA-LINE indeling Lengteverdeler voor dwarsreling Antraciet 1 stuk			ZOLRL	1	





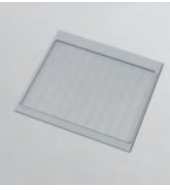

Inlegmatten

				Breedte	Artikel	programmaneutraal
 <p>Inlegmat zilvergrijs voor uittrekelementen en laden 474 mm diep Ruitstructuur als antisliplaag <i>Passend bij lade-uitvoering 506</i></p>	300 mm kastbreedte	182	ZIM 30 SG	2		
	400 mm kastbreedte	282	ZIM 40 SG	2		
	450 mm kastbreedte	332	ZIM 45 SG	2		
	500 mm kastbreedte	382	ZIM 50 SG	3		
	600 mm kastbreedte	482	ZIM 60 SG	3		
	800 mm kastbreedte	682	ZIM 80 SG	4		
	900 mm kastbreedte	782	ZIM 90 SG	4		
	1000 mm kastbreedte	882	ZIM 100 SG	4		
	1200 mm kastbreedte	1082	ZIM 120 SG	5		
 <p>Inlegmat Set van 2 stuks zilvergrijs voor draaiplateaus LeMans <i>Aanslag vermelden.</i> <i>Passend bij lade-uitvoering 506</i></p>	45 cm deurbreedte		ZIML 45 SG2	9		
	50 cm deurbreedte		ZIML 50 SG2	9		
	60 cm deurbreedte		ZIML 60 SG2	9		
 <p>Inlegmat Set van 2 stuks zilvergrijs voor houten draaiplateau met metalen reling Halfronde uitvoering <i>Passend bij lade-uitvoering 506</i></p>	UE 115 KP		ZIMK 115 SG2	9		
 <p>Inlegmat Set van 2 stuks zilvergrijs voor hoekkast draaiplateau voor houten draaiplateau met metalen reling <i>Passend bij lade-uitvoering 506</i></p>	UE 80 KP		ZIMK 801 SG2	8		
	UE 90 KP		ZIMK 901 SG2	8		
 <p>Inlegmat Antraciet voor uittrekelementen en laden 474 mm diep Ruitstructuur als antisliplaag <i>Passend bij lade-uitvoering 508, 510 en 512</i></p>	300 mm kastbreedte	182	ZIM 30 AN	2		
	400 mm kastbreedte	282	ZIM 40 AN	2		
	450 mm kastbreedte	332	ZIM 45 AN	2		
	500 mm kastbreedte	382	ZIM 50 AN	3		
	600 mm kastbreedte	482	ZIM 60 AN	3		
	800 mm kastbreedte	682	ZIM 80 AN	4		
	900 mm kastbreedte	782	ZIM 90 AN	4		
	1000 mm kastbreedte	882	ZIM 100 AN	4		
	1200 mm kastbreedte	1082	ZIM 120 AN	5		
 <p>Inlegmat Set van 2 stuks Antraciet voor draaiplateaus LeMans <i>Aanslag vermelden.</i> <i>Passend bij lade-uitvoering 508, 510 en 512</i></p>	45 cm deurbreedte		ZIML 45 AN2	9		
	50 cm deurbreedte		ZIML 50 AN2	9		
	60 cm deurbreedte		ZIML 60 AN2	9		
 <p>Inlegmat Set van 2 stuks Antraciet voor houten draaiplateau met metalen reling Halfronde uitvoering <i>Passend bij lade-uitvoering 508, 510 en 512</i></p>	UE 115 KP		ZIMK 115 AN2	9		





Inlegmatten

		Breedte	Artikel	programmaneutraal
 <p>Inlegmat Set van 2 stuks Antraciet voor houten draaiplateau met metalen reling <i>Passend bij lade-uitvoering 508, 510 en 512</i></p>	UE 80 KP		ZIMK 801 AN2	8
	UE 90 KP		ZIMK 901 AN2	8
 <p>Druipblad aluminium plaat, gestructureerd, 518 mm diep aan achter- en zijkanten opstaande rand, aan de voorkant naar beneden gebogen voor het afdekken van de kastbodem eventueel voorste hoek uitsnijden voor draailager van afvallemmers.</p>	450 mm kastbreedte	417	EZIT 45 A	5
	500 mm kastbreedte	467	EZIT 50 A	5
	600 mm kastbreedte	567	EZIT 60 A	6
	800 mm kastbreedte	767	EZIT 80 A	7
	900 mm kastbreedte	867	EZIT 90 A	7
	1000 mm kastbreedte	967	EZIT 100 A	8
	1200 mm kastbreedte	1167	EZIT 120 A	8
 <p>Druipblad kunststof zilvergrijs Voor aanrechtkasten Beschermt tegen vocht in de buurt van de spoelbak. De mat kan eenvoudig en snel uitgenomen en gereinigd worden. 522 mm diep.</p>	450 mm kastbreedte	417	ZIT 45 SG	4
	500 mm kastbreedte	467	ZIT 50 SG	4
	600 mm kastbreedte	567	ZIT 60 SG	5
	800 mm kastbreedte	767	ZIT 80 SG	6
	900 mm kastbreedte	867	ZIT 90 SG	6
	1000 mm kastbreedte	967	ZIT 100 SG	7
	1200 mm kastbreedte	1167	ZIT 120 SG	7

Kastinterieurinrichting

		Breedte	Artikel	programmaneutraal
 <p>Mand zilvergrijs</p> <p>Afb. toont ZIK 30</p>	voor hoge kast en highboard		ZIK 30	6
	voor onderkast 2 stuks		ZIK 30 S2	10
 <p>Afb. toont ZIK 30 S2</p>				
 <p>Inlegbak kunststof wit 12 mm hoog</p> <p><i>Kan gecombineerd worden met inhangmand, zilvergrijs, artikel ZIK 30</i></p>	voor voorraadkasten hoge kast en highboard		ZIE 30	3
 <p>Mand Houten plank met metalen reling</p>			ZIK 30 P	7
	voor diagonale onderkast 2 stuks		ZIK 25 S2	10
	voor diagonale hoge kast		ZIK 25 T	11
	voor Tandem Solo hoge kast en highboard		ZIK 60	15

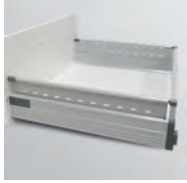
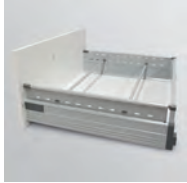
Kastinterieurinrichting

		Breedte	Artikel	programmaneutraal
 <p>Zijpanelen Glas 2 stuks als set</p>	helder glas bij inkorting diepte 270 mm		ZIAG 27 KG	3
	helder glas bij inkorting diepte 400 mm		ZIAG 40 KG	3
	helder glas bij standaarddiepte		ZIAG 50 KG	3
	Melkglas bij inkorting diepte 270 mm		ZIAG 27 MG	3
	Melkglas bij inkorting diepte 400 mm		ZIAG 40 MG	3
	Melkglas bij standaarddiepte		ZIAG 50 MG	3
 <p>Meenemer voor binnenlade/binnenuittrekelement om aan het front te schroeven 1 stuk <i>Niet toepasbaar bij deuren.</i></p>			ZIS 1	2
 <p>Zijpanelen zilvergrijs voor uittrekelementen om in te klikken aan de reling Rechter en linker uitvoering als set <i>Voor lade-uitvoering TANDEMBOX plus</i> <i>Passend bij lade-uitvoering 506</i></p>			ZBA 500 SG	2
 <p>Dwarsstang zilvergrijs voor uittrekelementen om in te klikken tussen zijpanelen ZBA 500 SG per stuk <i>zijpanelen ZBA500SG apart bestellen.</i></p>	voor 60 cm kasten voor 90 cm kasten		ZBZ 60 SG ZBZ 90 SG	2 2
 <p>Handdoekhouder aluminium zilverkleurig geëloxeerd 450 mm diep, voor onderkasten vanaf 150 mm breed op rolgeleiders uittrekbaar voor montage tegen bovenplank of zijwanden</p>	2-delig	92	ZI 2	5
 <p>Handdoekhouder als vorige, echter voor onderkasten vanaf 300 mm breed <i>Inbouw niet mogelijk bij een korpusbreedte van 150 mm!</i></p>	3-delig	147	ZI 3	6



Kastinterieurinrichtung

	Breedte	Artikel	programmaneutraal
 <p>Flessenmand wit met beugelgreep, voor 6 flessen 281 mm hoog, 310 mm diep voor uittrekelementen en voorraadkasten</p>	195	Zl 61 W	7



Afvalbak, Afvalsystemen

	Breedte	Artikel	programmaneutraal
 <p>Afvalbak Grijze kunststof bak met kunststof inzetemmer, Inhoud 13 liter in spoelkast vanaf 400 mm breedte Min. inbouwhoogte 400 mm <i>Inbouwmaten (H x D): 470 x 285 mm</i></p>	340	ZAT 40	9
 <p>Afvalbak met 2 kunststof bakken Totaal volume 19 liter 1 bak 14 liter 1 bak à 5 liter, uitneembaar <i>Minimale inbouwhoogte: 470 mm</i> <i>Inbouwmaten (H x D): 410 x 210 mm</i></p>	NEW 410	ZAT 45 19G	20
 <p>Afvalscheidingsysteem met 2 kunststof bakken inhoud elk 15 liter voor inbouw in spoelkast vanaf 300 mm breedte <i>Minimale inbouwhoogte: 455 mm</i> <i>Diepte: 505 mm</i> <i>Inbouw in hoekonderkast mogelijk.</i> <i>Niet geschikt voor inbouw in uittrekelementen.</i> <i>Bij inbouw in spoelkast rekening houden met spoelbakhoogte incl. afvoerset!</i></p>	262	ZA 30	20
 <p>Afvalscheidingsysteem met 2 kunststof bakken Inhoud à 10 liter voor inbouw in spoelkast vanaf 300 mm breedte <i>Minimale inbouwhoogte: 470 mm</i> <i>Diepte: 330 mm</i> <i>Inbouw in hoekonderkast mogelijk.</i> <i>Niet geschikt voor inbouw in uittrekelementen.</i> <i>Bij inbouw in spoelkast rekening houden met spoelbakhoogte incl. afvoerset!</i></p>	262	ZA 30 33	40
 <p>Afvalscheidingsysteem 1 bak inhoud 18 liter 2 bakken inhoud 8,5 liter elk 1 deksel voor bak van 8,5 liter in spoelkast vanaf 400 mm breedte 336 mm hoog, 475 mm diep Bakken volledig uittrekbaar op geleiders <i>Inbouw in hoekonderkast mogelijk.</i> <i>Niet geschikt voor inbouw in uittrekelementen.</i></p>	346	ZA 401	26
 <p>Afvalscheidingsysteem 2 bakken 15 liter inhoud elk voor inbouw in spoelkast vanaf 500 mm breedte Bakken volledig uittrekbaar op geleiders Bodemmontage <i>345 mm hoog, 325 mm diep</i> <i>Inbouw in hoekonderkast mogelijk.</i> <i>Niet geschikt voor inbouw in uittrekelementen.</i></p>	455	ZA502S	32

Afvalsystemen, Accessoires voor spoelbakken

		Breedte	Artikel	programmaneutraal
 <p>Afvalseparatiesysteem 2 bakken à 17 liter, beide met deksel 1 bak 8 liter met deksel 1 bodemplaat</p> <p><i>Bakhoogte: 310 mm</i></p> <p><i>Inbouw in 60 cm brede uittrekkasten</i> <i>Inbouw pas vanaf een uittrekelementhoogte van 357 mm mogelijk.</i></p> <p><i>Niet plannen bij uittrekelementen uit assortiment C!</i></p> 	600 mm breedte uittrekelementen <small>NEW</small>	560	ZAA 60 31 N	22
 <p>Ruimtebesparende afvoerset passend op alle spoelbakken Afvoerpijp Ø 50 mm met aansluitsteun voor vaatwasser</p> <p>nodig bij inbouw van een afvallemmer wit</p>			ZSZ 1 G	5
 <p>Montageset 'Water' bestaande uit: 1 kogelsifon 1 1/2" x 40 mm 1 ruimtebesparende verbinding 1 HT-bochtstuk DN40/87 1 HT-buis 40 x 250 mm 1 wasbaksteun 1 slangklem 16 - 25 mm, W4 1 HT-verloopstuk 40/50 DN 1 flexibele aansluitslang, 3/8" afdekking x 10 mm 1 verzegelingstape voor werkblad 5 meter</p> <p><i>Leverbaar in Duitsland.</i></p>			MZ SET W	17
 <p>Montageset 'Water en stroom' 1 kogelsifon 1 1/2" x 40 mm 1 ruimtebesparende verbinding 1 HT-bochtstuk DN40/87 1 HT-buis 40 x 250 mm 1 HT-verloopstuk 40/50 DN 1 wasbaksteun 1 fornuisaansluitkabel 5 x 2,5 mm² 1 flexibele aansluitslang, 3/8" afdekking x 10 mm 1 slangklem 16 - 25 mm, W4 1 3-voudig tafelpstopcontact, 1,5 m aansluitkabel 1 verzegelingstape voor werkblad 5 meter</p> <p><i>Leverbaar in Duitsland.</i></p>			MZ SET WS	20
 <p>Druipblad aluminium plaat, gestructureerd, 518 mm diep aan achter- en zijkanen opstaande rand, aan de voorkant naar beneden gebogen voor het afdekken van de kastbodem eventueel voorste hoek uitsnijden voor draailager van afvallemmers.</p>	450 mm kastbreedte 500 mm kastbreedte 600 mm kastbreedte 800 mm kastbreedte 900 mm kastbreedte 1000 mm kastbreedte 1200 mm kastbreedte	417 467 567 767 867 967 1167	EZIT 45 A EZIT 50 A EZIT 60 A EZIT 80 A EZIT 90 A EZIT 100 A EZIT 120 A	5 5 6 7 7 8 8

Overige accessoires

		Breedte	Artikel	programmaneutraal
 <p>Opzet-handdoekhouder aluminium Oppervlak rvs-decor geborsteld Overstek naar voren: 37 mm</p> <p>Aanpassing aan frontdikte m.b.v. bijgeleverde viltstroken</p> <p><i>Toepassing bij opgezette greeplijst niet mogelijk.</i></p>	300 mm	300	ZH 320 E	8
	500 mm	500	ZH 520 E	13
 <p>Opzet-handdoekhouder zwart Oppervlak rvs-decor geborsteld Overstek naar voren: 37 mm</p> <p>Aanpassing aan frontdikte m.b.v. bijgeleverde viltstroken</p> <p><i>Toepassing bij opgezette greeplijst niet mogelijk.</i></p>	300 mm	300	ZH 320 S	8
	500 mm	500	ZH 520 S	13
 <p>Hittebestendige bodem Voor onderkasten met bovenliggende laden en daarboven liggend kookplateau. Voor kastdiepte 560 mm. Dient als aanrakingsbeveiliging en warmteisolatie.</p> <p><i>Er ontstaat een afstand van ca. 20 mm tot de onderkant van het werkblad. Bij de planning en montage moeten altijd de veiligheidsafstanden van de producenten van de elektrische apparaten worden aangehouden!</i></p>	300 mm kastbreedte	267	ZV 30	8
	400 mm kastbreedte	367	ZV 40	8
	450 mm kastbreedte	417	ZV 45	9
	500 mm kastbreedte	467	ZV 50	9
	600 mm kastbreedte	567	ZV 60	10
	800 mm kastbreedte	767	ZV 80	11
	900 mm kastbreedte	867	ZV 90	11
	1000 mm kastbreedte	967	ZV 100	12
1200 mm kastbreedte	1167	ZV 120	13	
<p>Hittebestendige bodem Wordt rechtstreeks boven een vaatwasser of koelkast ingebouwd met bovenliggende kookplaat. Een inductiekookplaat is tevens mogelijk. Voor kastdiepte 560 mm. Dient als aanrakingsbeveiliging en warmteisolatie.</p> <p><i>Er ontstaat een afstand van ca. 35 mm tot de onderkant van het werkblad. Bij de planning en montage moeten altijd de veiligheidsafstanden van de producenten van de elektrische apparaten worden aangehouden!</i></p>	600 mm kastbreedte	600	ZV 601	13

3. Boven-/opzetkasten

Legende artikelsymbolen

Overzicht van de meest opgenomen bovenkasten

Boven-/opzetkasten 291/363/435 mm

Bovenkasten 579 mm, hoogte 01

Bovenkasten 723 mm, hoogte 02

Bovenkasten 867 mm, hoogte 03

Bovenkasten voor apparaten

Schouwafzuigkappen en achterwanden

Opzetkasten

Paslijsten

3. Boven-/opzetkasten



Legende artikelsymbolen



Breedte-inkorting

Zie voor toeslagen en informatie in register 9. Vormgevingselementen, speciale thema's, subregister Toeslagen/overige

Inkorting van de kasten tot de volgende verkrijgbare kleinere kastbreedte.
Voorbeeld: kastbreedte 600 mm = inkorting tot 501 mm

Inkorting alleen mogelijk bij programma's met beklede randen die gezaagd kunnen worden.

Mogelijke programma's:
IP 1200, IP 2200, IP 3150, IP 4050

Inkorting breedte mogelijk bij beugelgrepen en knoppen.

Van de lengte afhankelijke greepuitvoeringen (staafgrepen, greeplijsten) zijn niet mogelijk bij inkorting van de breedte!



Inkorting van de diepte

Zie voor toeslagen en informatie in register 9. Vormgevingselementen, speciale thema's, subregister Toeslagen/overige



Inkorting van de breedte en diepte

Combinaties van beide varianten

Zie voor toeslagen en informatie in register 9. Vormgevingselementen, speciale thema's, subregister Toeslagen/overige



Decor binnenin

Kast aan binnenzijde in korpusdecor
Niet leverbaar in zichtzijdekleuren.



Vitrine-bovenkast

met greepboring boven







Informatie over maatwerk

Let bij kasten op mogelijk maatwerk.
De volgende individualisatie is mogelijk:

- Inkorting van de breedte
- Inkorting van de diepte
- Diepere kastzijde



Informatie hierover vindt u in register 9 Vormgevingselementen, speciale thema's, subregister Toeslagen/overige

Uitvoeringsvarianten

	<p>Clipscharnier standaarduitvoering Variant 414 in combinatie met hoogwaardige Klephouder</p>
	<p>Deurdemping Top Motion (meerprijs) Variant 418 Geïntegreerde deurdemping CLIP top BLUMOTION van Blum in combinatie met hoogwaardige Klephouder</p>
	<p>Deurdemping Top Motion (meerprijs) Variant 428 Geïntegreerde deurdemping CLIP top BLUMOTION van Blum in combinatie met klephouder AVENTOS HKS van Blum</p>
	<p>Klephouder standaarduitvoering Variant 414</p>
	<p>Klephouder standaarduitvoering (meerprijs) Variant 418 in combinatie met deurdemping CLIP top BLUMOTION van Blum</p>
	<p>Klephouder AVENTOS HKS van Blum (meerprijs) Variant 428 in combinatie met deurdemping CLIP top BLUMOTION van Blum</p>

Led-lichtuitvoeringen voor bovenkasten

Elektronische led-transformatoren, startsets en aansluittoebehoren apart bestellen!

		Breedte	Artikel	programmaneutraal		
<p>Planningsinstructies</p> <p>Door de meerprijs voor lichtuitvoering aan de bovenkast te selecteren, wordt de onderplank en/of de bovenplank van de benodigde uitfrezing voorzien.</p> <p>De Up-/Down verlichting wordt af fabriek gemonteerd, lineaire led-verlichting en led-inbouwlampen worden in de accessoiredoos verpakt en moeten op locatie worden gemonteerd.</p> <p>Het bestelproces wordt hierdoor vereenvoudigd, aangezien de lampen niet extra naast de uitfrezing besteld hoeven te worden.</p> <p>De plankuitvoering wordt via de kopgegevens geselecteerd: 963 = uitrusting onderplank 964 = uitrusting bovenplank</p> <p>Houd rekening met de volgende planningsinstructies:</p> <ul style="list-style-type: none"> - leverbaar voor kastbreedtes 300 - 1000 mm - inkortingen van breedte en diepte zijn niet mogelijk - 60 en 65 cm brede hoekbovenkasten, diagonale bovenkasten, open kasten met variabele maten, open einkasten zijn niet mogelijk <p>Elektronische led-transformatoren, startsets en aansluittoebehoren apart bestellen!</p>						
	<p>Greeplijst met Up-/Down led-verlichting</p> <p>Variante 200, meerprijs per kast</p> <p>Meerprijs omvat:</p> <p>Greeplijst met Up-/Down led-verlichting in de kastonderplank i.p.v. het greepprofiel zonder verlichting</p> <p>Lichttemperatuur:</p> <p>met besturingseenheid: 2700 - 6500 K, zonder besturingseenheid: 2700 K</p> <p>incl. 1,8 meter verlengsnoer als toebehoren met miniplug</p> <p>Energieklasse van de lichtbron</p> <p>Boven: F</p> <p>Onder: G</p> <p><i>Alleen mogelijk bij bovenkasten met geïntegreerd greepprofiel in de korpusbodem (artikelnummer 177.1)</i></p> <p><i>Geen lichtlijsten inplannen.</i></p>	<p>5,8 W, 490 lm</p> <p>8,2 W, 673 lm</p> <p>9,5 W, 964 lm</p> <p>10,5 W, 856 lm</p> <p>12,8 W, 1039 lm</p> <p>17,5 W, 1405 lm</p> <p>19,8 W, 1588 lm</p> <p>22,1 W, 1771 lm</p>	<p>300</p> <p>400</p> <p>450</p> <p>500</p> <p>600</p> <p>800</p> <p>900</p> <p>1000</p>	<p>MP963</p>	<p>23</p>	
		<p>Led-inbouwspot</p> <p>Meerprijs per kast</p> <p>Variante 221 = rvs-decor</p> <p>Meerprijs omvat:</p> <p>uitfrezing kastonderplank</p> <p>Led-inbouwspot, ZLI 58 ...</p> <p>Per lamp: 4,0 W, 250 lm</p> <p>Lichttemperatuur: 3000 K</p> <p>met aansluitsnoer, 2 meter, incl. miniplug</p> <p>Energieklasse van de lichtbron: F</p>	<p>1 lamp voor kasten tot 600 mm breed</p> <p>2 lampen voor kasten vanaf 800 mm breed</p>	<p>MP963</p> <p>MP963</p>	<p>MP963</p>	<p>8</p> <p>15</p>
		<p>Led-inbouwspot met kleurregeling</p> <p>Meerprijs per kast</p> <p>Variante 220 = rvs-decor</p> <p>Variante 222 = zwart</p> <p>Meerprijs omvat:</p> <p>uitfrezing kastonderplank</p> <p>met aansluitsnoer, 2 meter, incl. miniplug</p> <p>Energieklasse van de lichtbron: zie de afzonderlijke artikelen</p> <p>Variante 220 = rvs-decor:</p> <p>Led-inbouwspot, ZLI 58 ECC</p> <p>Per lamp: 3,0 W, 160 lm</p> <p>Lichttemperatuur:</p> <p>met besturingseenheid 3000 - 6000 K</p> <p>zonder besturingseenheid: 3000 K</p> <p>Variante 222 = zwart:</p> <p>Led-inbouwspot: ZLI 58 SCC</p> <p>Per lamp: 4,0 W, 250 lm</p> <p>Lichttemperatuur:</p> <p>met besturingseenheid: 2700 - 6500 K</p> <p>zonder besturingseenheid: 2700 K</p>	<p>Variant 220 = rvs-decor</p> <p>1 lamp voor kasten tot 600 mm breed</p> <p>Variant 220 = rvs-decor</p> <p>2 lampen voor kasten vanaf 800 mm breed</p> <p>Variant 222 = zwart</p> <p>1 lamp voor kasten tot 600 mm breed</p> <p>Variant 222 = zwart</p> <p>2 lampen voor kasten vanaf 800 mm breed</p>	<p>MP963</p> <p>MP963</p> <p>MP963</p> <p>MP963</p>	<p>MP963</p>	<p>11</p> <p>21</p> <p>11</p> <p>21</p>

Led-lichtuitvoeringen voor bovenkasten

Elektronische led-transformatoren, startsets en aansluitbehoren apart bestellen!

		Breedte	Artikel	programmautraal																
<p>Uifrezing zonder lamp 58 mm diameter</p> <p>Meerprijs per kast</p> <p>Variant 229</p> <p>Meerprijs omvat: uifrezing kastonderplank 1 uifrezing voor kasten tot 600 mm breed 2 uifrezingen voor kasten vanaf 800 mm breed</p>	NEW		MP963	7																
<p>Uifrezing zonder lamp 68 mm diameter</p> <p>Meerprijs per kast</p> <p>Variant 449</p> <p>Meerprijs omvat: uifrezing kastonderplank 1 uifrezing voor kasten tot 600 mm breed 2 uifrezingen voor kasten vanaf 800 mm breed</p>	NEW		MP963	7																
 <p>Led-inbouwlamp, recht aluminium profiel</p> <p>Meerprijs per kast</p> <p>Variant 210 = rvs-decor</p> <p>Meerprijs omvat: uifrezing kastonderplank led-inbouwlamp ZLIL...ECC Lichttemperatuur: met besturingseenheid: 2700 - 6500 K, zonder besturingseenheid: 2700 K met aansluitsnoer, 2 meter, incl. miniplug Energieklasse van de lichtbron: G</p>		<table border="0"> <tr><td>3 W, 288 lm</td><td>300</td></tr> <tr><td>4,2 W, 396 lm</td><td>400</td></tr> <tr><td>4,8 W, 450 lm</td><td>450</td></tr> <tr><td>5,4 W, 504 lm</td><td>500</td></tr> <tr><td>6,6 W, 612 lm</td><td>600</td></tr> <tr><td>9 W, 828 lm</td><td>800</td></tr> <tr><td>10,2 W, 936 lm</td><td>900</td></tr> <tr><td>11,4 W, 1044 lm</td><td>1000</td></tr> </table>	3 W, 288 lm	300	4,2 W, 396 lm	400	4,8 W, 450 lm	450	5,4 W, 504 lm	500	6,6 W, 612 lm	600	9 W, 828 lm	800	10,2 W, 936 lm	900	11,4 W, 1044 lm	1000	MP963	18
3 W, 288 lm	300																			
4,2 W, 396 lm	400																			
4,8 W, 450 lm	450																			
5,4 W, 504 lm	500																			
6,6 W, 612 lm	600																			
9 W, 828 lm	800																			
10,2 W, 936 lm	900																			
11,4 W, 1044 lm	1000																			

Led-lichtuitvoeringen voor bovenkasten

Elektronische led-transformatoren, startsets en aansluitbehoren apart bestellen!

		Breedte	Artikel	programmaneutraal
 <p>Led-inbouwspot Meerprijs per kast Variant 221 = rvs-decor Meerprijs omvat: Uittreking in kastbovenplank Led-inbouwspot, ZLI 58 ... Per lamp: 4,0 W, 250 lm Lichttemperatuur: 3000 K met aansluitsnoer, 2 meter, incl. miniplug Energieklasse van de lichtbron: F</p>	1 lamp voor kasten tot 600 mm breed		MP964	8
	2 lampen voor kasten vanaf 800 mm breed		MP964	15
	Variant 220 = rvs-decor 1 lamp voor kasten tot 600 mm breed		MP964	11
	Variant 220 = rvs-decor 2 lampen voor kasten vanaf 800 mm breed		MP964	21
	Variant 222 = zwart 1 lamp voor kasten tot 600 mm breed		MP964	11
	Variant 222 = zwart 2 lampen voor kasten vanaf 800 mm breed		MP964	21
<p>Uittreking zonder lamp 58 mm diameter Meerprijs per kast Variant 229 Meerprijs omvat: Uittreking in kastbovenplank 1 uittreking voor kasten tot 600 mm breed 2 uittrekingen voor kasten vanaf 800 mm breed</p>		<small>NEW</small>	MP964	7
<p>Uittreking zonder lamp 68 mm diameter Meerprijs per kast Variant 449 Meerprijs omvat: Uittreking in kastbovenplank 1 uittreking voor kasten tot 600 mm breed 2 uittrekingen voor kasten vanaf 800 mm breed</p>		<small>NEW</small>	MP964	7
 <p>Led-inbouwlamp, recht aluminium profiel Meerprijs per kast Variant 210 = rvs-decor Meerprijs omvat: Uittreking in kastbovenplank led-inbouwlamp ZLIL...ECC Lichttemperatuur: met besturingseenheid: 2700 - 6500 K, zonder besturingseenheid: 2700 K met aansluitsnoer, 2 meter, incl. miniplug Energieklasse van de lichtbron: G</p>	3 W, 288 lm	300	MP964	18
	4,2 W, 396 lm	400		
	4,8 W, 450 lm	450		
	5,4 W, 504 lm	500		
	6,6 W, 612 lm	600		
	9 W, 828 lm	800		
	10,2 W, 936 lm	900		
	11,4 W, 1044 lm	1000		

Notities

A large grid area for taking notes, consisting of approximately 30 columns and 40 rows of small squares.

Overzicht van de meest opgenomen bovenkasten

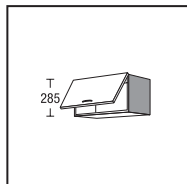

HK3029
HK4029
HK4529
HK5029
HK6029
HK8029
HK9029
HK10029

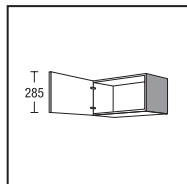

H4029
H4529
H5029
H6029

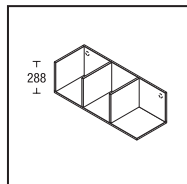

HR90292

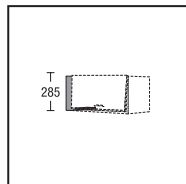

HPF1029
HPF2029

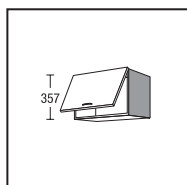

HK5036
HK6036
HK8036
HK9036
HK10036

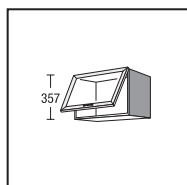

HKG5036
HKG6036
HKG8036
HKG9036
HKG10036

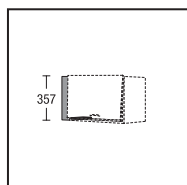

HPF1036
HPF2036

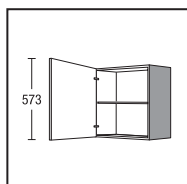

H3001
H4001
H4501
H5001
H6001

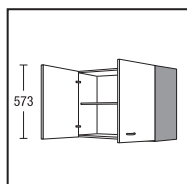

H8001
H9001
H10001

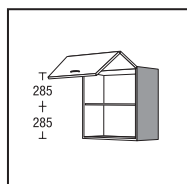

HFK4501
HFK5001
HFK6001
HFK8001
HFK9001
HFK10001

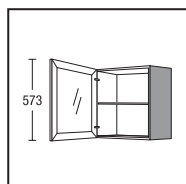

HG4501
HG5001
HG6001
HG4501D
HG5001D
HG6001D

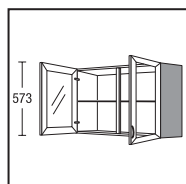

HG9001
HG10001

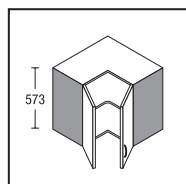

HE6001
HE6501

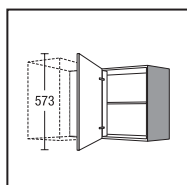

HE8001
HE9001

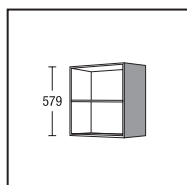

HR3001
HR4501
HR5001
HR6001

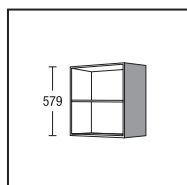

HRV01

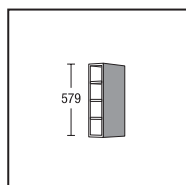

HR1501F

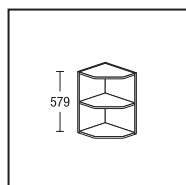

HRA2501S

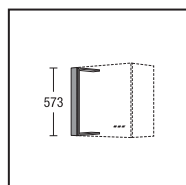

HPF1001
HPF2001

Overzicht van de meest opgenomen bovenkasten

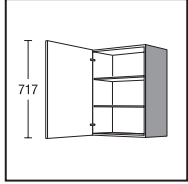

H3002
H4002
H4502
H5002
H6002

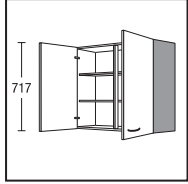

H8002
H9002
H10002

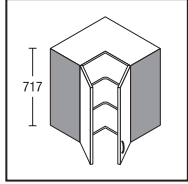

HE6002
HE6502

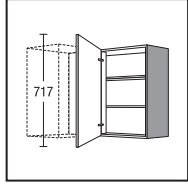

HE8002
HE9002

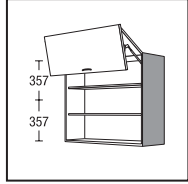

HFK5002
HFK6002
HFK8002
HFK9002
HFK10002

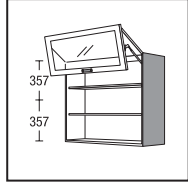

HFKGU5002
HFKGU6002
HFKGU8002
HFKGU9002
HFKGU10002

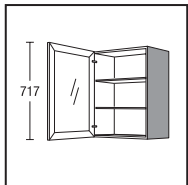

HG4502
HG5002
HG6002
HG4502D
HG5002D
HG6002D

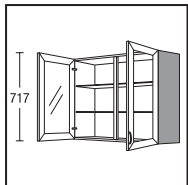

HG9002
HG10002

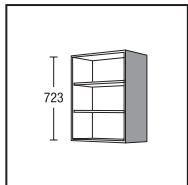

HR3002
HR4502
HR5002
HR6002

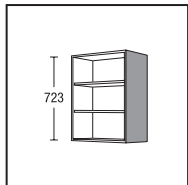

HRV02

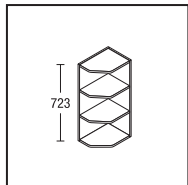

HRA2502S

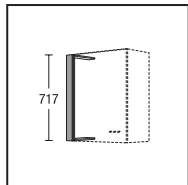

HPF1002
HPF2002

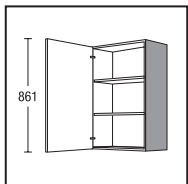

H3003
H4003
H4503
H5003
H6003

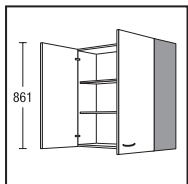

H8003
H9003
H10003

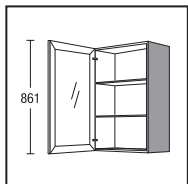

HG4503
HG5003
HG6003
HG4503D
HG5003D
HG6003D

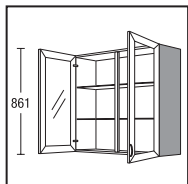

HG9003
HG10003

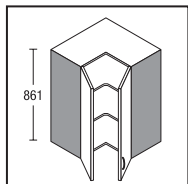

HE6003
HE6503

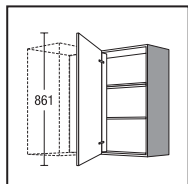

HE8003
HE9003

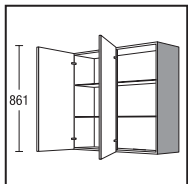

H8003TP
H9003TP
H10003TP

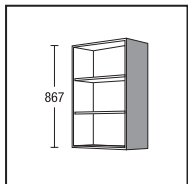

HRV03

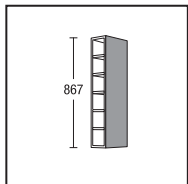

HRA2503S

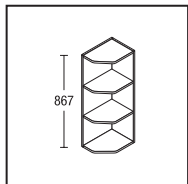

HM6003

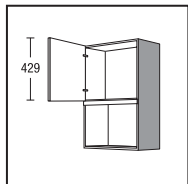

HPF1003
HPF2003

Boven-/opzetkasten 291/363/435 mm

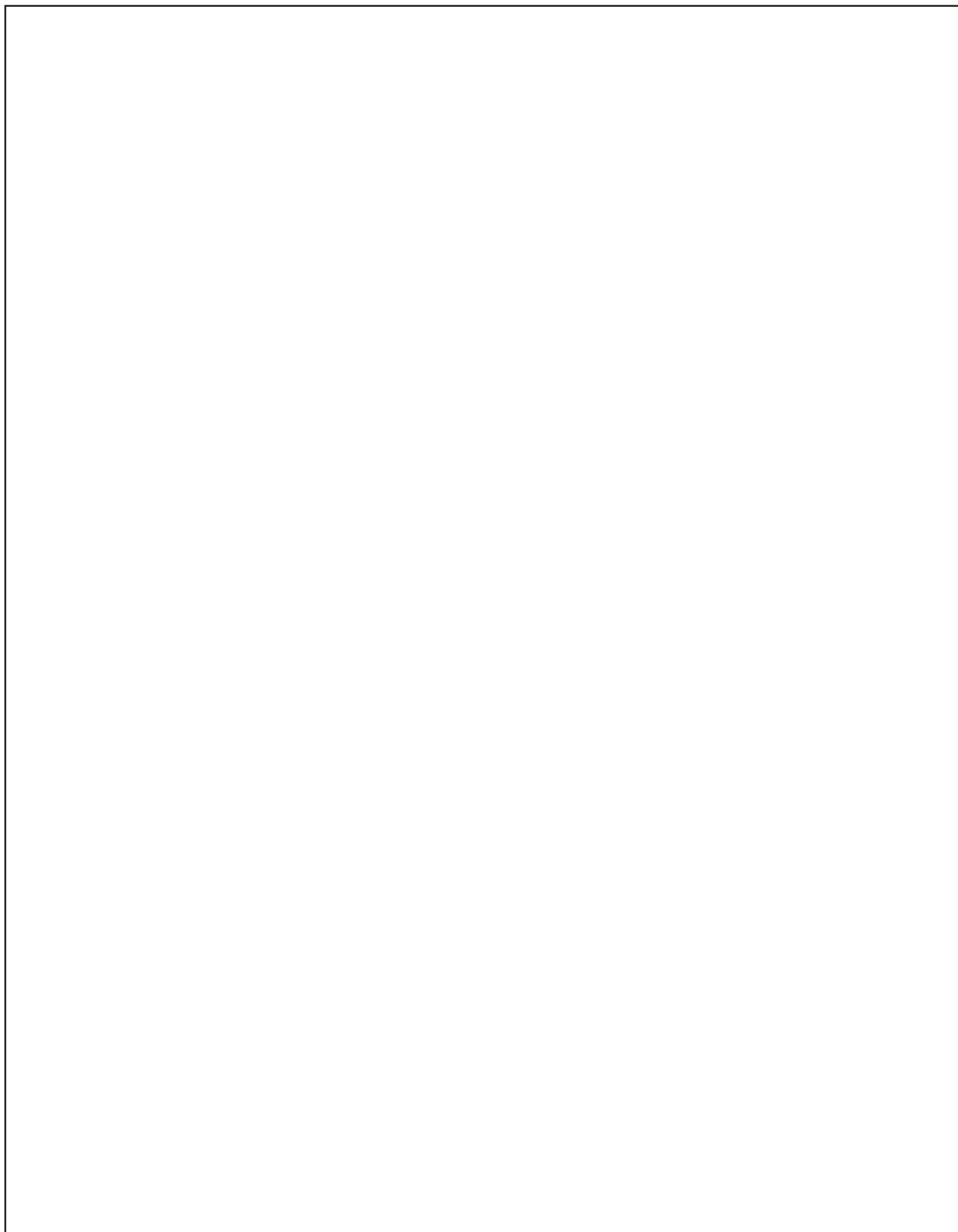

Boven-/opzetkasten
291/363/435 mm



Bovenkasten

291 mm

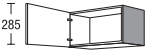
Korpusdiepte 326 mm

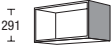
		H	Breedte	Prijsgroep							Servosoft	Pro Servosoft	ProServodias	Deurdemping Top Motion	Deurdemping Top Motion Plus
				1	2	3	4	5	6	7					
 <p>Bovenkast 1 deur</p> <p><i>De combinatie met grepen nr. 760 en 800 is niet mogelijk.</i></p> <p><i>Niet leverbaar voor de programma's: IP 4820, IP 7500</i></p>	H	40	29	30	32	33	35	44	48	54	-	-	-	4	4
	H	45	29	32	34	35	37	46	50	56	-	-	-	4	4
	H	50	29	34	36	38	41	48	52	58	-	-	-	4	4
	H	60	29	36	39	41	44	51	55	61	-	-	-	4	4
 <p>Bovenkast boven afzuigkappen 1 klep</p> <p><i>greepmontage alleen horizontaal</i></p> <p><i>in combinatie met bovenkasten 01-hoogte en als opzetkast op HD 60 46 en TD 6046 met afzuigkap bij 03-hoogte.</i></p>	HK	30	29	34	36	37	39	48	52	58	-	-	-	4	14
	HK	40	29	36	38	39	41	50	54	60	-	-	-	4	14
	HK	45	29	38	40	41	43	52	56	62	-	-	-	4	14
	HK	50	29	40	42	44	47	54	58	64	-	-	-	4	14
	HK	60	29	41	44	46	49	56	60	66	-	-	-	4	14
	HK	80	29	56	60	63	67	76	82	90	-	-	-	4	14
	HK	90	29	60	64	67	71	81	85	93	-	-	-	4	14
	HK	100	29	64	68	71	75	85	89	97	-	-	-	4	14
 <p>Bovenkastregaal</p> <p><i>Schapgdiepte afhankelijk van het programma. Programma vermelden!</i></p> <p><i>Uitvoering in korpusmateriaal</i></p> <p><i>Niet leverbaar in zichtzijdekleuren.</i></p>	NEW	HR	30	29	76	76	76	76	76	76	-	-	-	-	-
	NEW	HR	40	29	78	78	78	78	78	78	-	-	-	-	-
	NEW	HR	45	29	79	79	79	79	79	79	-	-	-	-	-
	NEW	HR	50	29	80	80	80	80	80	80	-	-	-	-	-
	NEW	HR	60	29	82	82	82	82	82	82	-	-	-	-	-
	NEW	HR	80	29	89	89	89	89	89	89	-	-	-	-	-
	NEW	HR	90	29	92	92	92	92	92	92	-	-	-	-	-
	NEW	HR	100	29	95	95	95	95	95	95	-	-	-	-	-





De afbeeldingen komen niet overeen met de frontuitvoeringen.

3.09

Bovenkasten

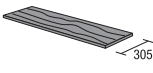
291 mm

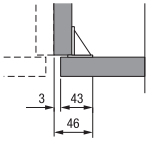
Korpusdiepte 326 mm



		Breedte	Prijsgroep							Servosoft	Pro Servosoft	ProServoGlas	Deurdemping Top Motion	Deurdemping Top Motion Plus	
			1	2	3	4	5	6	7						
 <p>Open systeemkast Set bestaat uit: 2 metalen raamwerken, zwart 1 legplank van korpusmateriaal, 305 mm diep</p> <p><i>Uitvoering glanzend niet leverbaar.</i></p> <p><i>Montageadvies overstek planken: 50 mm overstek tot 450 mm plankbreedte 75 mm overstek tot 500 mm plankbreedte</i></p>	HR	30	29	TR	46	46	46	46	46	46	46	-	-	-	-
	HR	40	29	TR	47	47	47	47	47	47	47	-	-	-	-
	HR	45	29	TR	48	48	48	48	48	48	48	-	-	-	-
	HR	50	29	TR	49	49	49	49	49	49	49	-	-	-	-
	HR	60	29	TR	50	50	50	50	50	50	50	-	-	-	-
	HR	80	29	TR	52	52	52	52	52	52	52	-	-	-	-
	HR	90	29	TR	53	53	53	53	53	53	53	-	-	-	-
<p>Los raamwerk voor open systeemkast 1 metalen raamwerk, zwart</p> <p><i>Voor de individuele vormgeving.</i></p> <p><i>Bij planken breder dan 900 mm adviseren wij 3 raamwerken te gebruiken!</i></p> <p><i>Montageadvies overstek planken: 50 mm overstek tot 450 mm plankbreedte 75 mm overstek tot 500 mm plankbreedte</i></p> <p><i>Planken RBxx (305 mm diep) apart bestellen!</i></p>	TRH	29			21	21	21	21	21	21	21	-	-	-	-
 <p>Losse plank voor open systeemkast 1 legplank van korpusmateriaal, 305 mm diep</p> <p><i>Voor de individuele vormgeving.</i></p> <p><i>Montageadvies overstek planken: 50 mm overstek tot 450 mm plankbreedte 75 mm overstek tot 500 mm plankbreedte</i></p> <p><i>Raamwerk TRHxx apart bestellen!</i></p>	RB	30			12	12	12	12	12	12	12	-	-	-	-
	RB	40			12	12	12	12	12	12	12	-	-	-	-
	RB	45			12	12	12	12	12	12	12	-	-	-	-
	RB	50			12	12	12	12	12	12	12	-	-	-	-
	RB	60			13	13	13	13	13	13	13	-	-	-	-
	RB	80			15	15	15	15	15	15	15	-	-	-	-
	RB	90			16	16	16	16	16	16	16	-	-	-	-
 <p>Paslijst voor bovenkasten Montage tussen wand en korpusbuitenkant</p> <p><i>Uitvoering frontmateriaal aan wandzijde zonder rand</i></p> <p><i>Niet leverbaar in zichtzijdekleuren.</i></p> 	HPF	10	29		14	17	18	19	20	22	26	-	-	-	-
	HPF	20	29		23	26	28	30	32	35	39	-	-	-	-
 <p>Paslijst voor bovenkasten <i>Uitvoering in korpusmateriaal</i> <i>Niet leverbaar in zichtzijdekleuren.</i></p> 	HPK	10	29		11	11	11	11	11	11	11	-	-	-	-
	HPK	20	29		15	15	15	15	15	15	15	-	-	-	-
	HPK	30	29		19	19	19	19	19	19	19	-	-	-	-

3.10 De afbeeldingen komen niet overeen met de frontuitvoeringen.

Bovenkasten

Korpushoogte 363 mm

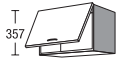
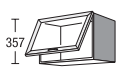
Korpusdiepte 326 mm

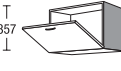
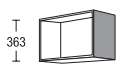



		Breedte		Prijsgroep												
				1	2	3	4	5	6	7	Servosoft	Pro Servosoft	ProServodias	Deurdemping Top Motion	Deurdemping Top Motion Plus	
 <p>Bovenkast 1 klep <i>greepmontage alleen horizontaal</i></p>	HK	50	36	47	51	53	56	65	69	76	-	-	-	4	14	
	HK	60	36	48	52	54	57	66	71	78	-	-	-	4	14	
	HK	80	36	61	65	69	73	83	89	98	-	-	-	7	31	
	HK	90	36	65	69	73	77	88	92	101	-	-	-	7	31	
	HK	100	36	69	73	77	81	92	96	105	-	-	-	7	31	
 <p>Bovenkast met glazen klepdeur 1 glazen klepdeur <i>greepmontage alleen horizontaal</i> <i>Glas- en raamwerkuitvoering zie 'Programmaoverzicht'</i></p> <p>Glazen deur met raamwerk nr. 701 <i>Leverbaar voor de volgende programma's: IP 1200, IP 2200, IP 3150, IP 4050</i></p>	HKG	50	36	96	104	109	115	134	143	157	-	-	-	4	14	
	HKG	60	36	99	108	112	118	137	148	163	-	-	-	4	14	
	HKG	80	36	112	120	127	135	153	165	182	-	-	-	7	31	
	HKG	90	36	116	123	131	138	158	165	182	-	-	-	7	31	
	HKG	100	36	122	129	136	144	163	171	187	-	-	-	7	31	
 <p>Bovenkast met glazen klepdeur 1 glazen klepdeur <i>Glas- en raamwerkuitvoering zie 'Programmaoverzicht'</i></p>	CHKG	50	36	N1	128	134	137	144	155	161	176	-	-	-	4	14
	CHKG	60	36	N1	136	142	145	152	164	171	185	-	-	-	4	14
	CHKG	80	36	N1	150	157	164	170	187	197	212	-	-	-	7	31
	CHKG	90	36	N1	158	165	171	177	195	202	215	-	-	-	7	31
	CHKG	100	36	N1	168	175	181	187	205	213	227	-	-	-	7	31
 <p>Bovenkast met barklep 1 klep met hoogwaardige klephouder 1 magneet <i>greepmontage alleen horizontaal</i> <i>De combinatie met greep nr. 783 is niet mogelijk.</i></p>	HKU	50	36	59	64	67	70	82	87	96	-	-	-	4	14	
	HKU	60	36	61	66	69	73	84	91	100	-	-	-	4	14	
	HKU	80	36	73	78	83	87	100	107	118	-	-	-	4	14	
	HKU	90	36	77	82	87	91	104	109	120	-	-	-	4	14	
	HKU	100	36	81	86	90	95	108	113	124	-	-	-	4	14	
 <p>Bovenkastregaal <i>Schapidiepte afhankelijk van het programma. Programma vermelden!</i> <i>Uitvoering in korpusmateriaal</i> <i>Niet leverbaar in zichtzijdekleuren.</i></p>	NEW HR	30	36	78	78	78	78	78	78	78	-	-	-	-	-	
	NEW HR	40	36	80	80	80	80	80	80	80	-	-	-	-	-	
	NEW HR	45	36	81	81	81	81	81	81	81	-	-	-	-	-	
	NEW HR	50	36	82	82	82	82	82	82	82	-	-	-	-	-	
	NEW HR	60	36	84	84	84	84	84	84	84	-	-	-	-	-	
	NEW HR	80	36	91	91	91	91	91	91	91	-	-	-	-	-	
	NEW HR	90	36	94	94	94	94	94	94	94	-	-	-	-	-	
NEW HR	100	36	97	97	97	97	97	97	97	-	-	-	-	-		

De afbeeldingen komen niet overeen met de frontuitvoeringen.

Bovenkasten

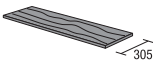
Korpushoogte 363 mm

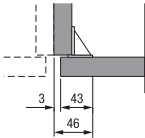
Korpusdiepte 326 mm



		Breedte	Prijsgroep							Servosoft	Pro Servosoft	ProServoGlas	Deurdemping Top Motion	Deurdemping Top Motion Plus	
			1	2	3	4	5	6	7						
 <p>Open systeemkast Set bestaat uit: 2 metalen raamwerken, zwart 1 legplank van korpusmateriaal, 305 mm diep</p> <p><i>Uitvoering glanzend niet leverbaar.</i></p> <p><i>Montageadvies overstek planken: 50 mm overstek tot 450 mm plankbreedte 75 mm overstek tot 500 mm plankbreedte</i></p>	HR	30	36	TR	49	49	49	49	49	49	49	-	-	-	-
	HR	40	36	TR	50	50	50	50	50	50	50	-	-	-	-
	HR	45	36	TR	51	51	51	51	51	51	51	-	-	-	-
	HR	50	36	TR	52	52	52	52	52	52	52	-	-	-	-
	HR	60	36	TR	53	53	53	53	53	53	53	-	-	-	-
	HR	80	36	TR	55	55	55	55	55	55	55	-	-	-	-
	HR	90	36	TR	56	56	56	56	56	56	56	-	-	-	-
		TRH	36		23	23	23	23	23	23	23	23	-	-	-
 <p>Losse plank voor open systeemkast 1 legplank van korpusmateriaal, 305 mm diep</p> <p><i>Voor de individuele vormgeving.</i></p> <p><i>Montageadvies overstek planken: 50 mm overstek tot 450 mm plankbreedte 75 mm overstek tot 500 mm plankbreedte</i></p> <p><i>Raamwerk TRHxx apart bestellen!</i></p>	RB	30		12	12	12	12	12	12	12	12	-	-	-	-
	RB	40		12	12	12	12	12	12	12	12	-	-	-	-
	RB	45		12	12	12	12	12	12	12	12	-	-	-	-
	RB	50		12	12	12	12	12	12	12	12	-	-	-	-
	RB	60		13	13	13	13	13	13	13	13	-	-	-	-
	RB	80		15	15	15	15	15	15	15	15	-	-	-	-
	RB	90		16	16	16	16	16	16	16	16	-	-	-	-
 <p>Paslijst voor bovenkasten Montage tussen wand en korpusbuitenkant</p> <p><i>Uitvoering frontmateriaal aan wandzijde zonder rand</i></p> <p><i>Niet leverbaar in zichtzijdekleuren.</i></p> <p><i>Vanwege de montagehoek is ter plaatse een maximale inkorting van de breedte tot 46 mm mogelijk.</i></p> 	HPF	10	36	15	18	19	20	21	23	27	-	-	-	-	
	HPF	20	36	24	27	29	31	33	36	40	-	-	-	-	
 <p>Paslijst voor bovenkasten Uitvoering in korpusmateriaal Niet leverbaar in zichtzijdekleuren.</p>	HPK	10	36	12	12	12	12	12	12	12	-	-	-	-	
	HPK	20	36	16	16	16	16	16	16	16	-	-	-	-	
	HPK	30	36	20	20	20	20	20	20	20	-	-	-	-	

3.12 De afbeeldingen komen niet overeen met de frontuitvoeringen.

Bovenkasten

Korpushoogte 435 mm

Korpusdiepte 326 mm

		Breedte		Prijsgroep												
		60	43	1	2	3	4	5	6	7	Servosoft	Pro Servosoft	ProServodias	Deurdemping Top Motion	Deurdemping Top Motion Plus	
 <p>429</p>	<p>Bovenkast</p> <p>435 mm hoog boven afzuigkappen in combinatie met hoogte 02 1 klep 1 verstelbare legplank</p> <p><i>Niet leverbaar in zichtzijdekleuren.</i></p>	HK		56	59	62	65	75	80	88	-	-	-	4	14	
	<p>Bovenkastregaal</p> <p><i>Schapdiepte afhankelijk van het programma. Programma vermelden!</i></p> <p><i>Uitvoering in korpusmateriaal</i></p> <p><i>Niet leverbaar in zichtzijdekleuren.</i></p>	<p>NEW</p> <p>HR</p> <p>NEW</p> <p>HR</p> <p>NEW</p> <p>HR</p> <p>NEW</p> <p>HR</p> <p>NEW</p> <p>HR</p> <p>NEW</p> <p>HR</p> <p>NEW</p> <p>HR</p> <p>NEW</p> <p>HR</p> <p>NEW</p> <p>HR</p>			80	80	80	80	80	80	80	-	-	-	-	-
 <p>435</p>				82	82	82	82	82	82	82	-	-	-	-	-	
				83	83	83	83	83	83	83	-	-	-	-	-	
				84	84	84	84	84	84	84	84	-	-	-	-	-
				86	86	86	86	86	86	86	86	-	-	-	-	-
				93	93	93	93	93	93	93	93	-	-	-	-	-
				96	96	96	96	96	96	96	96	-	-	-	-	-
				99	99	99	99	99	99	99	99	-	-	-	-	-

De afbeeldingen komen niet overeen met de frontuitvoeringen.

Notities

A large grid area for taking notes, consisting of a 20x30 grid of small squares. The grid is empty and occupies the central portion of the page.

Bovenkasten 579 mm, hoogte 01

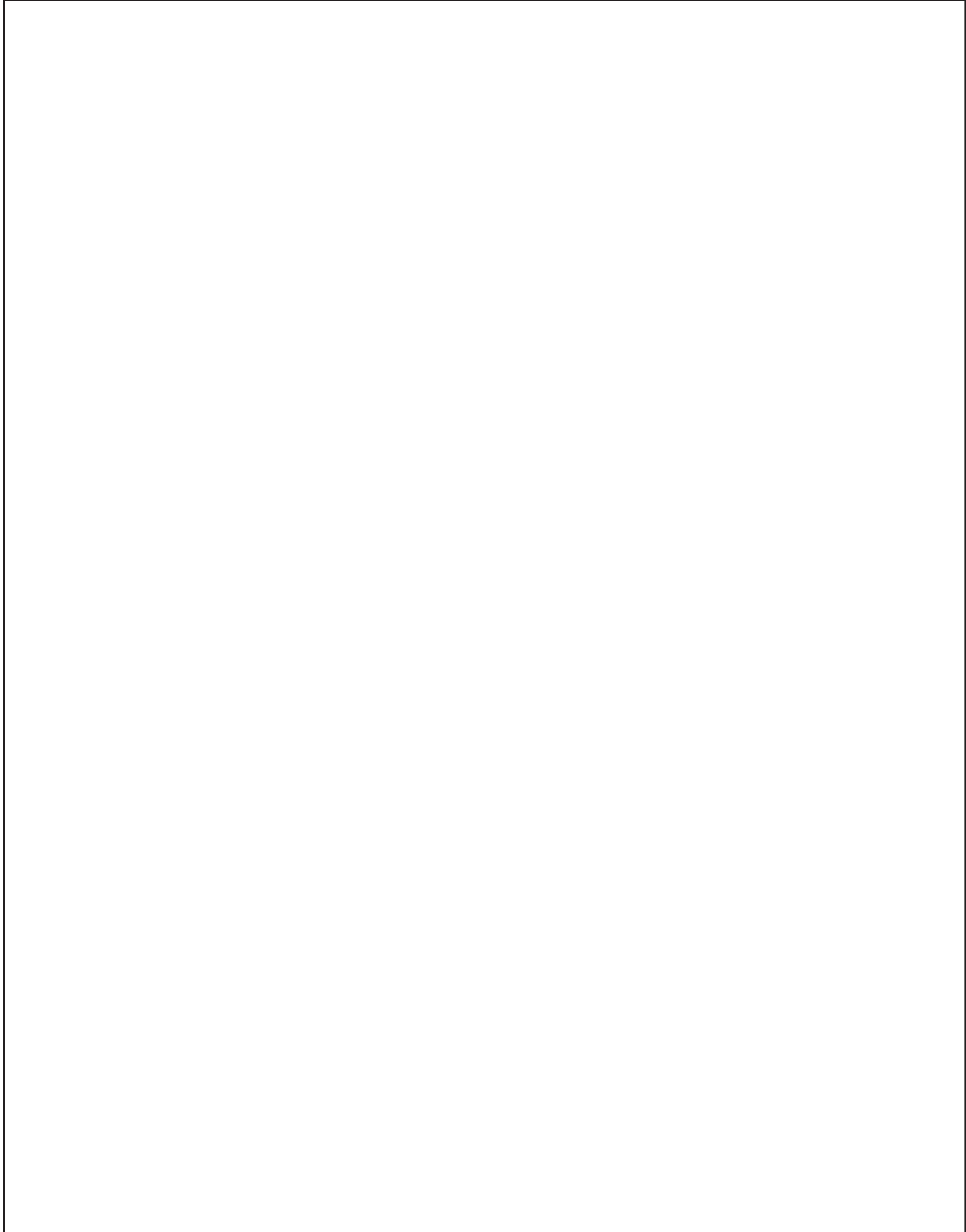

Bovenkasten 579 mm,
hoogte 01









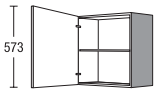

Bovenkasten 579 mm,
hoogte 01

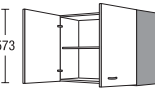

Bovenkasten

579 mm hoog

Korpusdiepte 326 mm

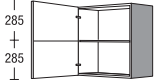
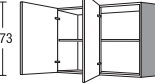
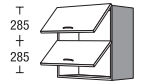
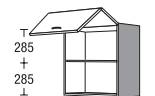
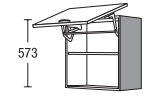
			H	Breedte		Prijsgroep							Servosoft	Pro Servosoft	ProServodias	Deurdemping Top Motion	Deurdemping Top Motion Plus
						1	2	3	4	5	6	7					
 <p>Bovenkast 1 deur 1 verstelbare legplank</p>		H	30	01		39	45	47	50	52	58	66	-	-	-	4	4
		H	40	01		44	48	50	53	57	62	68	-	-	-	4	4
		H	45	01		46	50	53	56	60	65	72	-	-	-	4	4
		H	50	01		48	52	55	58	62	68	75	-	-	-	4	4
		H	60	01		52	56	59	62	66	73	83	-	-	-	4	4
 <p>Bovenkast 2 deuren 1 verstelbare legplank</p>		H	80	01		69	75	79	83	95	106	121	-	-	-	8	8
		H	90	01		70	76	80	85	96	108	123	-	-	-	8	8
		H	100	01		72	79	84	90	101	112	126	-	-	-	8	8
 <p>Bovenkast 1 deur (gekoppeld) 1 verstelbare legplank</p>		H	45	01	M2	48	52	55	58	62	67	74	-	-	-	4	4
		H	50	01	M2	50	54	57	60	64	70	77	-	-	-	4	4
		H	60	01	M2	55	59	62	65	69	76	86	-	-	-	4	4
 <p>Bovenkast 2 deuren rechts of links scharnierend 1 verstelbare legplank</p>		H	80	01	TP	72	78	82	86	98	109	124	-	-	-	8	8
		H	90	01	TP	73	79	84	89	99	111	126	-	-	-	8	8
		H	100	01	TP	75	82	87	93	104	115	129	-	-	-	8	8
 <p>Bovenkast 2 kleppen 1 vaste legplank <i>greepmontage alleen horizontaal</i></p>		H2K	45	01		62	65	67	70	84	91	100	-	-	-	8	28
		H2K	50	01		62	65	68	73	83	89	98	-	-	-	8	28
		H2K	60	01		68	73	76	81	92	99	108	-	-	-	8	28
		H2K	80	01		74	79	83	88	100	107	117	-	-	-	8	28
		H2K	90	01		87	93	97	103	117	123	133	-	-	-	8	28
		H2K	100	01		90	96	100	105	119	124	135	-	-	-	8	28
 <p>Bovenkast met vouwliftdeur bestaande uit 2 fronten 1 verstelbare legplank met uittrekbeveiliging <i>greepmontage alleen horizontaal</i> <i>Vouwdeur zwenkt van de bovenste korpusvoorkant ca. 140 mm naar boven en 345 mm naar voren.</i> <i>Minimaal benodigde ruimte (diepte) bij geopende vouwliftdeur 675 mm.</i> <i>Afhankelijk van het frontgewicht zijn 1 of 2 stuks krachttopslag ingebouwd.</i></p>		HFK	45	01		85	90	93	95	98	104	113	-	-	-	-	-
		HFK	50	01		90	96	98	101	104	110	120	-	-	-	-	-
		HFK	60	01		109	116	119	122	126	133	145	-	-	-	-	-
		HFK	80	01		119	128	132	137	148	160	177	-	-	-	-	-
		HFK	90	01		123	132	136	141	152	164	181	-	-	-	-	-
		HFK	100	01		127	136	140	145	156	168	186	-	-	-	-	-
 <p>Bovenkast met liftdeur 1 liftdeur met softliftbeslag 1 verstelbare legplank met uittrekbeveiliging <i>greepmontage alleen horizontaal</i> <i>De liftdeur zwenkt vanaf de bovenste korpusvoorkant ca. 165 mm naar boven en 450 mm naar voren.</i></p>		HLK	60	01		121	125	128	131	135	142	154	-	-	-	-	-



De afbeeldingen komen niet overeen met de frontuitvoeringen.

3.15

Bovenkasten

579 mm hoog

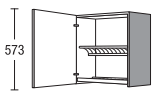
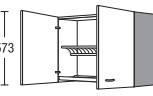
Korpusdiepte 326 mm

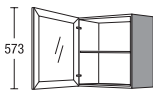
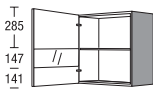
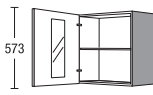
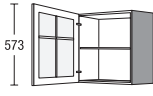

		Breedte	Prijsgroep							Servosoft	Pro Servosoft	ProServoGlas	Deurdemping Top Motion	Deurdemping Top Motion Plus	
			1	2	3	4	5	6	7						
 <p>Servies-droogkast 1 deur 1 bordenrek 1 afdrooirooster 1 uitneembare afdruijschaal</p> <p><i>Geen onderbouw mogelijk.</i> <i>Belasting maximaal 15 kg per niveau</i></p>	H	60	01	GT	99	103	106	109	113	120	132	-	-	4	4
 <p>Servies-droogkast 2 deuren 1 bordenrek 1 afdrooirooster 1 uitneembare afdruijschaal</p> <p><i>Geen onderbouw mogelijk.</i> <i>Belasting maximaal 15 kg per niveau</i></p>	H	90	01	GT	122	128	132	137	148	160	177	-	-	8	8
 <p>Inbouwset serviesdroogkast Bestaande uit: 1 bordenrek 1 afdrooirooster 1 uitneembare afdruijschaal</p> <p><i>Belasting maximaal 15 kg per niveau</i></p>	ZIH	60		IX	15	15	15	15	15	15	15	-	-	-	-
	ZIH	90		IX	19	19	19	19	19	19	19	19	-	-	-
 <p>Bovenkast met glazen deur 1 glazen deur 1 verstelbare glasplaat</p> <p><i>Greepmontage op glazen deur met raamwerk alleen verticaal</i> <i>Greepmontage op glazen segmentdeur alleen horizontaal</i></p> <p>Glazen deur met raamwerk nr. 701 <i>Montage greep nr. 740, 760, 780, 790 en 800 alleen horizontaal, in het midden</i></p>  <p>Glazen segmentdeur nr. 706</p>  <p>Glazen deur met raamwerk nr. 704</p>  <p>Glazen deur met spijlen nr. 705</p>	HG	45	01		76	80	81	83	90	96	103	-	-	4	4
	HG	50	01		78	82	83	85	92	98	107	-	-	4	4
	HG	60	01		82	86	87	89	96	104	114	-	-	4	4
	<input type="checkbox"/> HG	45	01	D	92	96	97	99	106	112	120	-	-	4	4
	<input type="checkbox"/> HG	50	01	D	94	98	99	101	108	114	123	-	-	4	4
	<input type="checkbox"/> HG	60	01	D	98	101	103	105	112	119	129	-	-	4	4

3.16 De afbeeldingen komen niet overeen met de frontuitvoeringen.

Bovenkasten

579 mm hoog

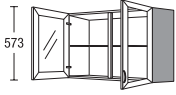
Korpusdiepte 326 mm

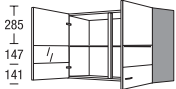
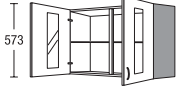
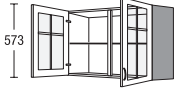



				Prijsgroep											
		Breedte		1	2	3	4	5	6	7	Servosoft	Pro Servosoft	ProServodias	Deurdemping Top Motion	Deurdemping Top Motion Plus
 <p>2 glazen deuren 1 verstelbare glasplaat</p>	HG	90	01	102	108	112	117	128	140	156	-	-	-	8	8
	HG	100	01	104	111	116	122	133	144	160	-	-	-	8	8
 <p>Glazen deur met raamwerk nr. 701</p>	<p><i>Greepmontage op glazen deur met raamwerk alleen verticaal</i> <i>Greepmontage op glazen segmentdeur alleen horizontaal</i></p> <p><i>Montage greep nr. 740, 760, 780, 790 en 800 alleen horizontaal, in het midden</i></p>														
 <p>Glazen segmentdeur nr. 706</p>	<p><i>Glas- en raamwerkuitvoering zie 'Programmaoverzicht'</i></p>														
 <p>Glazen deur met raamwerk nr. 704</p>															
 <p>Glazen deur met spijlen nr. 705</p>															

De afbeeldingen komen niet overeen met de frontuitvoeringen.

Bovenkasten

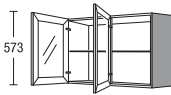
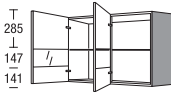
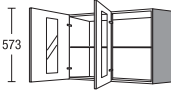
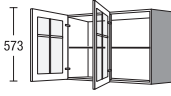
579 mm hoog

Korpusdiepte 326 mm



			Breedte	Prijsgroep							Servosoft	Pro Servosoft	ProServoGlas	Deurdemping Top Motion	Deurdemping Top Motion Plus	
				1	2	3	4	5	6	7						
 <p>Bovenkast met glazen deuren 2 glazen deuren rechts of links scharnierend 1 verstelbare glasplaat</p> <p><i>Greepmontage op glazen deur met raamwerk alleen verticaal</i> <i>Greepmontage op glazen segmentdeur alleen horizontaal</i></p> <p>Glazen deur met raamwerk nr. 701</p> <p><i>Montage greep nr. 740, 760, 780, 790 en 800 alleen horizontaal, in het midden</i></p> <p><i>Glas- en raamwerkuitvoering zie 'Programmaoverzicht'</i></p>  <p>Glazen segmentdeur nr. 706</p>  <p>Glazen deur met raamwerk nr. 704</p>  <p>Glazen deur met spijlen nr. 705</p>	HG	90	01	TP	105	111	115	120	131	143	160	-	-	-	8	8
	HG	100	01	TP	107	114	119	125	136	147	163	-	-	-	8	8
	HFKGU	50	01		142	146	149	153	162	166	178	-	-	-	-	-
	HFKGU	60	01		147	151	154	158	167	172	185	-	-	-	-	-
	HFKGU	80	01		173	179	184	188	203	207	221	-	-	-	-	-
	HFKGU	90	01		177	183	188	192	207	212	226	-	-	-	-	-
	HFKGU	100	01		187	193	198	204	218	223	239	-	-	-	-	-
	CHG	45	01	N1	110	110	110	110	110	110	110	-	-	-	4	4
	CHG	50	01	N1	115	115	115	115	115	115	115	-	-	-	4	4
	CHG	60	01	N1	127	127	127	127	127	127	127	-	-	-	4	4
 CHG	45	01	N1D	128	128	128	128	128	128	128	-	-	-	4	4	
 CHG	50	01	N1D	133	133	133	133	133	133	133	-	-	-	4	4	
 CHG	60	01	N1D	146	146	146	146	146	146	146	-	-	-	4	4	

3.18 De afbeeldingen komen niet overeen met de frontuitvoeringen.

Bovenkasten, Vitrinebovenkasten, Hoekbovenkasten

579 mm hoog

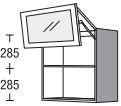
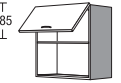
Korpusdiepte 326 mm

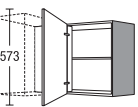
					Breedte	Prijsgroep							Servosoft	Pro Servosoft	ProServoglas	Deurdemping Top Motion	Deurdemping Top Motion Plus
						1	2	3	4	5	6	7					
 <p>Bovenkast met vouwdeur met gecombineerde vouwliftdeur bestaande uit 2 fronten boven meubelfront (programmagerelateerd) onder glazen deur met raamwerk 2 verstelbare glasplaten Kastplank met metalen greepprofiel in rvs-decor</p> <p><i>Vouwdeur zwenkt van de bovenste korpusvoorkant ca. 140 mm naar boven en 345 mm naar voren.</i></p> <p><i>Minimaal benodigde ruimte (diepte) bij geopende vouwliftdeur 675 mm.</i></p> <p><i>Glas- en raamwerkuitvoering zie 'Programmaoverzicht'</i></p>	CHFKGU	50	01	N1		167	171	173	177	185	188	200	-	-	-	-	-
	CHFKGU	60	01	N1		175	178	180	184	192	197	208	-	-	-	-	-
	CHFKGU	80	01	N1		205	210	215	218	231	235	248	-	-	-	-	-
	CHFKGU	90	01	N1		210	216	219	224	237	241	255	-	-	-	-	-
	CHFKGU	100	01	N1		221	227	231	236	249	254	268	-	-	-	-	-
 <p>Bovenkast</p> <p>1 klep 1 open nis beneden</p> <p>579 mm hoog</p> <p><i>Kast binnenzijde in korpusdecor.</i></p> <p><i>Niet leverbaar in zichtzijdekleuren.</i></p>	[D] HK	30	01	RU		66	69	72	75	81	92	106	-	-	-	4	14
	[D] HK	45	01	RU		72	75	78	81	86	96	110	-	-	-	4	14
	[D] HK	50	01	RU		74	78	81	85	91	102	116	-	-	-	4	14
	[D] HK	60	01	RU		78	83	87	91	98	108	123	-	-	-	4	14
 <p>Vitrinebovenkast met meubeldeur</p> <p>1 deur 1 verstelbare legplank</p> <p>573</p>	[V] VH	30	58			39	45	47	50	52	58	66	-	-	-	4	4
	[V] VH	40	58			44	48	50	53	57	62	68	-	-	-	4	4
	[V] VH	45	58			46	50	53	56	60	65	72	-	-	-	4	4
	[V] VH	50	58			48	52	55	58	62	68	75	-	-	-	4	4
	[V] VH	60	58			52	56	59	62	66	73	83	-	-	-	4	4
 <p>Vitrine-bovenkast met meubeldeuren</p> <p>2 deuren 1 verstelbare legplank</p> <p>573</p>	[V] VH	80	58			66	72	76	80	92	103	118	-	-	-	8	8
	[V] VH	90	58			67	73	77	82	93	105	120	-	-	-	8	8
	[V] VH	100	58			69	76	81	87	98	109	123	-	-	-	8	8
 <p>Hoekbovenkast</p> <p>1 deur 1 verstelbare legplank</p> <p>573</p> <p>Uitvoering L</p> <p><i>HE 80 01: Planningsmaat 800 x 350 mm passend bij UE 80, UE 80 KP, UE 80 K in combinatie met H 45 01</i></p> <p><i>HE 90 01: Planningsmaat 900 x 400 mm passend bij UE 90, UE 90 KP, UE 90 K in combinatie met H 50 01</i></p>	HE	80	01			83	89	94	103	108	113	120	-	-	-	4	4
	HE	90	01			87	94	98	111	116	121	128	-	-	-	4	4

De afbeeldingen komen niet overeen met de frontuitvoeringen.

3.19

Hoekbovenkasten, Diagonale bovenkasten

579 mm hoog

Korpusdiepte 326 mm

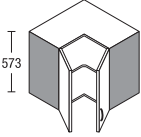
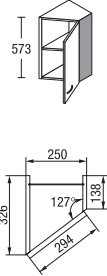
		Breedte	Prijsgroep							Servosoft	Pro Servosoft	ProServoGlas	Deurdemping Top Motion	Deurdemping Top Motion Plus	
			1	2	3	4	5	6	7						
 <p>Hoekbovenkast 2 deuren (openingshoek ca. 170°) 1 verstelbare legplank</p> <p><i>greepmontage alleen verticaal</i></p> <p><i>Montage greep nr. 740, 760, 780, 790 en 800 alleen horizontaal, in het midden</i></p> <p><i>Aanbouw van een naar voren uitstekende afzuigkap aan de linker- of rechterkant is niet mogelijk.</i></p> <p><i>HE 60 01: passend bij hoekonderkasten met planningsmaat 900 x 900 mm in combinatie met 2 x H 30 01</i></p> <p><i>HE 65 01: passend bij hoekonderkasten met planningsmaat 1150 x 650 mm in combinatie met 1 x H 50 01</i></p> <p><i>De openingshoek van de draaideuren moet min. 100° zijn (houd rekening met de greepafstand).</i></p> <p><i>Kleur aanslagstrip: Rvs-decor: bij greep uitgevoerd in rvs-decor Zwart: bij alle andere greepuitvoeringen</i></p>	HE	60	01	112	120	129	138	141	150	163	-	-	-	8	8
	HE	65	01	115	124	129	135	140	151	166	-	-	-	8	8
 <p>Diagonale bovenkast 326/138 mm diep 1 deur 1 verstelbare legplank</p>	HV	25	01	79	85	87	90	92	98	108	-	-	-	4	4





3.20

De afbeeldingen komen niet overeen met de frontuitvoeringen.

Regalen

579 mm hoog

Korpusdiepte 326 mm

		Breedte		Prijsgroep											
				1	2	3	4	5	6	7	Servosoft	Pro Servosoft	ProServodias	Deurdemping Top Motion	Deurdemping Top Motion Plus
 <p>Bovenkastregaal 1 verstelbare legplank</p> <p><i>Uitvoering in korpusmateriaal</i></p> <p><i>Niet leverbaar in zichtzijdekleuren.</i></p>	HR	30	01	50	50	50	50	50	50	50	-	-	-	-	-
	HR	45	01	54	54	54	54	54	54	54	-	-	-	-	-
	HR	50	01	55	55	55	55	55	55	55	-	-	-	-	-
	HR	60	01	57	57	57	57	57	57	57	-	-	-	-	-
 <p>Bovenkastregaal 1 verstelbare legplank</p> <p><i>Uitvoering in korpusmateriaal</i></p> <p><i>Gewenste breedte a.u.b. vermelden (150-600 mm)</i></p> <p><i>Open kasten tot een breedte van 250 mm zonder eigen ophangbeslag</i></p> <p><i>Niet leverbaar in zichtzijdekleuren.</i></p>	HR	V	01	73	73	73	73	73	73	73	-	-	-	-	-
 <p>Bovenkastregaal 4 vakken 3 vast gemonteerde legplanken</p> <p><i>Uitvoering in korpusmateriaal</i></p> <p><i>Regaal zonder eigen ophangbeslag</i></p> <p><i>Niet leverbaar in zichtzijdekleuren.</i></p>	HR	15	01	F	47	47	47	47	47	47	-	-	-	-	-
 <p>Afsluitregaal 1 vaste legplank</p> <p><i>Uitvoering in korpusmateriaal</i></p> <p><i>rechts en links toepasbaar</i></p> <p><i>Regaal zonder eigen ophangbeslag</i></p> <p><i>Niet leverbaar in zichtzijdekleuren.</i></p> <p>Uitvoering R</p>	HRA	25	01		43	43	43	43	43	43	-	-	-	-	-
 <p>Open eindkast afgeschuind 1 vaste legplank</p> <p><i>Uitvoering in korpusmateriaal</i></p> <p><i>rechts en links toepasbaar</i></p> <p><i>Regaal zonder eigen ophangbeslag</i></p> <p><i>Niet leverbaar in zichtzijdekleuren.</i></p> <p>Uitvoering R</p>	HRA	25	01	S	37	37	37	37	37	37	-	-	-	-	-

De afbeeldingen komen niet overeen met de frontuitvoeringen.

3.21

Regalen

579 mm hoog

Korpusdiepte 326 mm

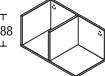
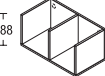
			Breedte	Prijsgroep							Servosoft	Pro Servosoft	ProServoGlas	Deurdemping Top Motion	Deurdemping Top Motion Plus
				1	2	3	4	5	6	7					
 <p>Uitvoering R</p>	<p>Open accenteindkast verticaal</p> <p>1 vaste legplank</p> <p><i>Uitvoering in korpusmateriaal</i></p> <p><i>Leverbaar in alle korpusdecors.</i></p> <p><i>Extra kleurvarianten:</i> 112 cappuccino 121 thymian 133 vulkaanbruin 134 Alby Blue 158 saliegroen 952 petrol</p> <p><i>Niet leverbaar in zichtzijdekleuren.</i></p>	HRA	30	01	76	76	76	76	76	76	76	-	-	-	-
 <p>Uitvoering R</p>	<p>Open accentkast horizontaal</p> <p>2 vast gemonteerde scheidingswanden</p> <p><i>Uitvoering in korpusmateriaal</i></p> <p><i>Leverbaar in alle korpusdecors.</i></p> <p><i>Extra kleurvarianten:</i> 112 cappuccino 121 thymian 133 vulkaanbruin 134 Alby Blue 158 saliegroen 952 petrol</p> <p><i>Niet leverbaar in zichtzijdekleuren.</i></p>	HR	60	29 2	68	68	68	68	68	68	68	-	-	-	-
 <p>Uitvoering R</p>	<p>Open accentkast horizontaal</p> <p>3 vast gemonteerde scheidingswanden</p> <p><i>Uitvoering in korpusmateriaal</i></p> <p><i>Leverbaar in alle korpusdecors.</i></p> <p><i>Extra kleurvarianten:</i> 112 cappuccino 121 thymian 133 vulkaanbruin 134 Alby Blue 158 saliegroen 952 petrol</p> <p><i>Niet leverbaar in zichtzijdekleuren.</i></p>	HR	60	29 1	76	76	76	76	76	76	76	-	-	-	-

3.22 De afbeeldingen komen niet overeen met de frontuitvoeringen.

Regalen

579 mm hoog

Korpusdiepte 326 mm

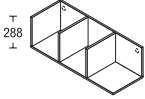
		Breedte		Prijsgroep												
		90	29	2	1	2	3	4	5	6	7	Servosoft	Pro Servosoft	ProServodias	Deurdemping Top Motion	Deurdemping Top Motion Plus
 <p>Uitvoering R</p>	<p>Open accentkast horizontaal</p> <p>3 vast gemonteerde scheidingswanden</p> <p><i>Uitvoering in korpusmateriaal</i></p> <p><i>Leverbaar in alle korpusdecors.</i></p> <p><i>Extra kleurvarianten:</i> 112 cappuccino 121 thymian 133 vulkaanbruin 134 Alby Blue 158 saliegroen 952 petrol</p> <p><i>Niet leverbaar in zichtzijdekleuren.</i></p>	HR	90	29	2	75	75	75	75	75	75	-	-	-	-	-
	<p>Open accentkast horizontaal</p> <p>4 vast gemonteerde scheidingswanden</p> <p><i>Uitvoering in korpusmateriaal</i></p> <p><i>Leverbaar in alle korpusdecors.</i></p> <p><i>Extra kleurvarianten:</i> 112 cappuccino 121 thymian 133 vulkaanbruin 134 Alby Blue 158 saliegroen 952 petrol</p> <p><i>Niet leverbaar in zichtzijdekleuren.</i></p>	HR	90	29	1	83	83	83	83	83	83	-	-	-	-	-

De afbeeldingen komen niet overeen met de frontuitvoeringen.

Regalen

579 mm hoog

Korpusdiepte 326 mm

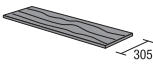
		Breedte	Prijsgroep							Servosoft	Pro Servosoft	ProServoGlas	Deurdemping Top Motion	Deurdemping Top Motion Plus		
			1	2	3	4	5	6	7							
 <p>Open systeemkast Set bestaat uit: 2 metalen raamwerken, zwart 2 legplanken van korpusmateriaal, 305 mm diep</p> <p><i>Uitvoering glanzend niet leverbaar.</i></p> <p><i>Montageadvies overstek planken: 50 mm overstek tot 450 mm plankbreedte 75 mm overstek tot 500 mm plankbreedte</i></p>	HR	30	01	TR	72	72	72	72	72	72	72	-	-	-	-	
	HR	40	01	TR	74	74	74	74	74	74	74	-	-	-	-	
	HR	45	01	TR	76	76	76	76	76	76	76	-	-	-	-	
	HR	50	01	TR	78	78	78	78	78	78	78	-	-	-	-	
	HR	60	01	TR	80	80	80	80	80	80	80	-	-	-	-	
	HR	80	01	TR	84	84	84	84	84	84	84	-	-	-	-	
	HR	90	01	TR	86	86	86	86	86	86	86	-	-	-	-	
		TRH	01		29	29	29	29	29	29	29	29	-	-	-	-
	 <p>Losse plank voor open systeemkast 1 legplank van korpusmateriaal, 305 mm diep</p> <p><i>Voor de individuele vormgeving.</i></p> <p><i>Montageadvies overstek planken: 50 mm overstek tot 450 mm plankbreedte 75 mm overstek tot 500 mm plankbreedte</i></p> <p><i>Raamwerk TRHxx apart bestellen!</i></p>	RB	30			12	12	12	12	12	12	12	-	-	-	-
		RB	40			12	12	12	12	12	12	12	-	-	-	-
RB		45			12	12	12	12	12	12	12	-	-	-	-	
RB		50			12	12	12	12	12	12	12	-	-	-	-	
RB		60			13	13	13	13	13	13	13	-	-	-	-	
RB		80			15	15	15	15	15	15	15	-	-	-	-	
RB		90			16	16	16	16	16	16	16	-	-	-	-	

3.24 De afbeeldingen komen niet overeen met de frontuitvoeringen.

Paslijsten

579 mm hoog

Korpusdiepte 326 mm

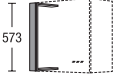
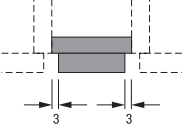
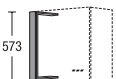
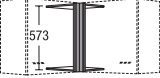
				Prijsgroep												
				Breedte	1	2	3	4	5	6	7	Servosoft	Pro Servosoft	ProServodias	Deurdemping Top Motion	Deurdemping Top Motion Plus
 <p>Paslijst voor bovenkasten Montage tussen bovenkasten</p> <p><i>Uitvoering frontmateriaal aan beide zijden met rechte rand</i></p> <p><i>Frontranden gedeeltelijk in korpuskleur.</i></p> <p><i>Niet leverbaar in zichtzijdekleuren.</i></p>	HPF	10	01 Z	16	19	20	21	22	24	28	-	-	-	-	-	
	HPF	20	01 Z	25	28	30	32	34	37	41	-	-	-	-	-	
 <p>Paslijst voor bovenkasten Montage tussen wand en korpusbuitenkant</p> <p><i>Uitvoering frontmateriaal aan wandzijde zonder rand</i></p> <p><i>Niet leverbaar in zichtzijdekleuren.</i></p> <p><i>Vanwege de montagehoek is ter plaatse een maximale inkorting van de breedte tot 46 mm mogelijk.</i></p>	HPF	10	01	16	19	20	21	22	24	28	-	-	-	-	-	
	HPF	20	01	25	28	30	32	34	37	41	-	-	-	-	-	
 <p>Paslijst voor bovenkasten Uitvoering in korpusmateriaal</p> <p><i>Niet leverbaar in zichtzijdekleuren.</i></p>	HPK	10	01	13	13	13	13	13	13	13	-	-	-	-	-	
	HPK	20	01	17	17	17	17	17	17	17	-	-	-	-	-	
	HPK	30	01	21	21	21	21	21	21	21	-	-	-	-	-	
 <p>Hoekpaslijst voor bovenkasten Voor hoek 350 x 350 mm met boven- en onderplank</p> <p><i>Uitvoering in korpusmateriaal</i></p> <p><i>Niet leverbaar in zichtzijdekleuren.</i></p>	HPEK	35	01	23	23	23	23	23	23	23	-	-	-	-	-	

De afbeeldingen komen niet overeen met de frontuitvoeringen.

Paslijsten

579 mm hoog

Korpusdiepte 326 mm

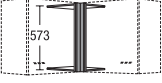
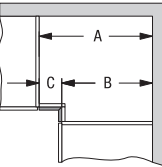
	Breedte	Prijsgroep							Servosoft	Pro-Servosoft	ProServoGlas	Deurdemping Top Motion	Deurdemping Top Motion Plus	
		1	2	3	4	5	6	7						
 <p>Hoekpaslijst voor bovenkasten met boven- en onderplank</p> <p><i>Maatopgave van korpushoek tot korpushoek</i></p> <p><i>Uitvoering frontmateriaal</i></p> <p><i>Beenmaten minder dan 36 mm breed worden uit korpusmateriaal vervaardigd.</i></p> <p><i>Niet leverbaar in zichtzijdekleuren.</i></p> <p>Paneelmaat in mm: A=B=C</p> 	HPEF	43	01	43	46	48	50	51	52	56	-	-	-	-
	Stelbreedte 26-100 mm													
	HPEF	53	01	55	58	60	63	64	69	75	-	-	-	-
	Beenbreedte 26-191 mm													

3.26 De afbeeldingen komen niet overeen met de frontuitvoeringen.

Bovenkasten 723 mm, hoogte 02

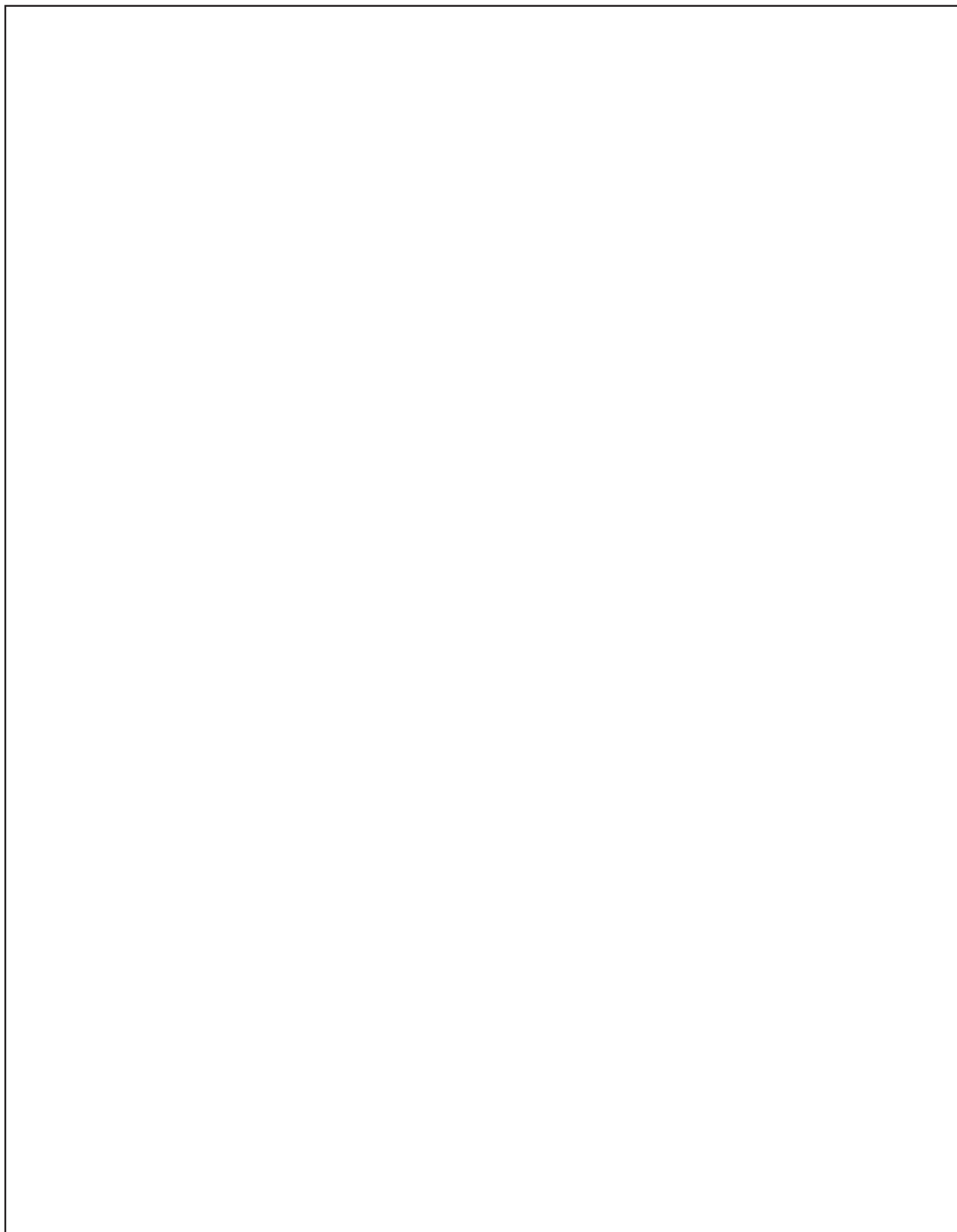

Bovenkasten 723 mm,
hoogte 02



Bovenkasten 723 mm,
hoogte 02



Bovenkasten

Korpushoogte 723 mm

Korpusdiepte 326 mm

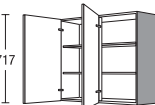
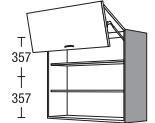
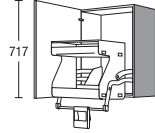
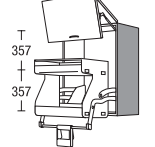

		Breedte		Prijsgroep													
				1	2	3	4	5	6	7	Servosoft	Pro Servosoft	ProServodias	Deurdemping Top Motion	Deurdemping Top Motion Plus		
 <p>Bovenkast 1 deur 2 verstelbare legplanken</p>		H	30	02	44	49	52	55	59	67	76	-	-	-	4	4	
		H	40	02	49	53	56	59	64	71	80	-	-	-	4	4	
		H	45	02	51	55	58	61	66	73	83	-	-	-	4	4	
		H	50	02	53	57	60	64	70	78	88	-	-	-	4	4	
		H	60	02	57	62	65	69	75	83	94	-	-	-	4	4	
 <p>Bovenkast 2 deuren 2 verstelbare legplanken</p>		H	80	02	77	83	88	94	109	123	141	-	-	-	8	8	
		H	90	02	78	84	90	96	110	125	143	-	-	-	8	8	
		H	100	02	81	87	93	100	114	128	146	-	-	-	8	8	
 <p>Bovenkast 2 deuren rechts of links scharnierend 2 verstelbare legplanken</p>		H	80	02	TP	80	86	91	97	112	126	144	-	-	-	8	8
		H	90	02	TP	81	87	93	99	113	128	146	-	-	-	8	8
		H	100	02	TP	84	90	96	103	117	131	149	-	-	-	8	8
 <p>Bovenkast met vouwliftdeur bestaande uit 2 fronten 2 verstelbare legplanken met uittrekbeveiliging <i>greepmontage alleen horizontaal</i></p> <p><i>Vouwdeur zwenkt van de bovenste korpusvoorkant ca. 205 mm naar boven en 440 mm naar voren. Minimaal benodigde ruimte (diepte) bij geopende vouwliftdeur 770 mm.</i></p>		HFK	50	02	120	127	130	132	136	143	155	-	-	-	-	-	
		HFK	60	02	126	133	136	139	143	150	163	-	-	-	-	-	
		HFK	80	02	132	142	147	152	164	179	199	-	-	-	-	-	
		HFK	90	02	140	151	156	161	174	190	212	-	-	-	-	-	
		HFK	100	02	148	160	165	170	184	201	225	-	-	-	-	-	
 <p>Bovenkast iMove 1 deur 1 iMove-beslag met verlaagbaar dubbel vak max. 8 kg belasting</p> <p><i>De openingshoek van de draaideuren moet min. 90° zijn (houd rekening met de greepafstand).</i></p>		H	60	02	IM2	225	244	255	273	299	325	354	-	-	-	4	4
 <p>Bovenkast iMove met vouwliftdeur bestaande uit 2 fronten 1 iMove-beslag met verlaagbaar dubbel vak max. 8 kg belasting <i>greepmontage alleen horizontaal</i></p> <p><i>Vouwdeur zwenkt van de bovenste korpusvoorkant ca. 205 mm naar boven en 440 mm naar voren. Minimaal benodigde ruimte (diepte) bij geopende vouwliftdeur 770 mm.</i></p>		HFK	60	02	IM2	280	303	317	340	372	404	440	-	-	-	-	

De afbeeldingen komen niet overeen met de frontuitvoeringen.

Bovenkasten

Korpushoogte 723 mm

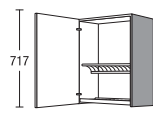
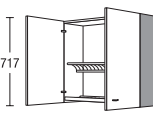
Korpusdiepte 326 mm

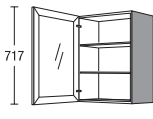

		Breedte			Prijsgroep							Servosoft	Pro Servosoft	ProServoGlas	Deurdemping Top Motion	Deurdemping Top Motion Plus	
					1	2	3	4	5	6	7						
 <p>Servies-droogkast 1 deur 1 bordenrek 1 afdrooirooster 1 uitneembare afdruijschaal</p> <p><i>Geen onderbouw mogelijk.</i> <i>Belasting maximaal 15 kg per niveau</i></p>	H	60	02	GT	104	109	112	116	122	130	143	-	-	-	4	4	
 <p>Servies-droogkast 2 deuren 1 bordenrek 1 afdrooirooster 1 uitneembare afdruijschaal</p> <p><i>Geen onderbouw mogelijk.</i> <i>Belasting maximaal 15 kg per niveau</i></p>	H	90	02	GT	130	136	142	148	162	177	197	-	-	-	8	8	
 <p>Inbouwset serviesdroogkast Bestaande uit: 1 bordenrek 1 afdrooirooster 1 uitneembare afdruijschaal</p> <p><i>Belasting maximaal 15 kg per niveau</i></p>	ZIH ZIH	60 90		IX IX	15 19	15 19	15 19	15 19	15 19	15 19	15 19	-	-	-	-	-	
 <p>Bovenkast met glazen deur 1 glazen deur 2 verstelbare glasplaten</p> <p><i>Greepmontage op glazen deur met raamwerk alleen verticaal</i> <i>Greepmontage op glazen segmentdeur alleen horizontaal</i></p> <p>Glazen deur met raamwerk nr. 701 Montage greep nr. 740, 760, 780, 790 en 800 alleen horizontaal, in het midden</p> <p>Glazen segmentdeur nr. 706 Glas- en raamwerkuitvoering zie 'Programmaoverzicht'</p> <p>Glazen deur met raamwerk nr. 704</p> <p>Glazen deur met spijlen nr. 705</p>	HG HG HG HG HG HG	45 50 60 45 50 60	02 02 02 02 02 02														
					85	89	90	92	100	108	118	-	-	-	4	4	
					87	91	92	94	103	111	122	-	-	-	4	4	
					90	95	97	99	108	117	128	-	-	-	4	4	
					99	103	105	107	115	123	134	-	-	-	4	4	
					101	105	107	110	118	127	139	-	-	-	4	4	
					105	109	111	114	124	133	144	-	-	-	4	4	

3.28 De afbeeldingen komen niet overeen met de frontuitvoeringen.

Bovenkasten

Korpushoogte 723 mm

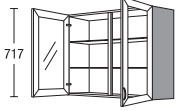
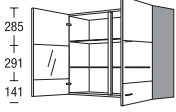
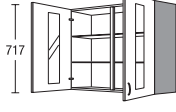
Korpusdiepte 326 mm

		Breedte		Prijsgroep											
		90	100	1	2	3	4	5	6	7	Servosoft	Pro Servosoft	ProServodias	Deurdemping Top Motion	Deurdemping Top Motion Plus
 <p>717</p> <p>Glazen deur met raamwerk nr. 701</p>	Bovenkast met glazen deuren	HG	02	110	116	122	128	142	157	176	-	-	-	8	8
	<p>2 glazen deuren 2 verstelbare glasplaten</p> <p><i>Greepmontage op glazen deur met raamwerk alleen verticaal</i> <i>Greepmontage op glazen segmentdeur alleen horizontaal</i></p> <p><i>Montage greep nr. 740, 760, 780, 790 en 800 alleen horizontaal, in het midden</i></p>	HG	02	113	119	125	132	146	160	179	-	-	-	8	8
 <p>285 291 141</p> <p>Glazen segmentdeur nr. 706</p>	<p><i>Glas- en raamwerkuitvoering zie 'Programmaoverzicht'</i></p>														
 <p>717</p> <p>Glazen deur met raamwerk nr. 704</p>															
 <p>717</p> <p>Glazen deur met spijlen nr. 705</p>															





De afbeeldingen komen niet overeen met de frontuitvoeringen.

3.29

Bovenkasten

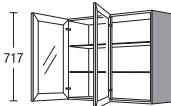
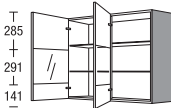
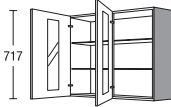
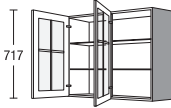
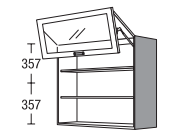
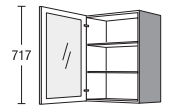
Korpushoogte 723 mm

Korpusdiepte 326 mm



			Breedte	Prijsgroep							Servosoft	Pro Servosoft	ProServoGlas	Deurdemping Top Motion	Deurdemping Top Motion Plus		
				1	2	3	4	5	6	7							
 <p>Bovenkast met glazen deuren 2 glazen deuren rechts of links scharnierend 2 verstelbare glasplaten</p> <p><i>Greepmontage op glazen deur met raamwerk alleen verticaal</i> <i>Greepmontage op glazen segmentdeur alleen horizontaal</i></p> <p>Glazen deur met raamwerk nr. 701</p> <p><i>Montage greep nr. 740, 760, 780, 790 en 800 alleen horizontaal, in het midden</i></p> <p><i>Glas- en raamwerkuitvoering zie 'Programmaoverzicht'</i></p>  <p>Glazen segmentdeur nr. 706</p>  <p>Glazen deur met raamwerk nr. 704</p>  <p>Glazen deur met spijlen nr. 705</p>	HG	90	02	TP	113	119	125	131	145	160	179	-	-	-	8	8	
	HG	100	02	TP	116	122	128	135	149	163	182	-	-	-	8	8	
 <p>Bovenkast met vouwdeur met gecombineerde vouwliftd deur bestaande uit 2 fronten boven meubelfront (programmagerelateerd) onder glazen deur met raamwerk 2 verstelbare glasplaten</p> <p><i>greepmontage alleen horizontaal</i></p> <p>Glazen deur met raamwerk nr. 711</p> <p><i>Leverbaar voor de volgende programma's: IP 1200, IP 2200, IP 3150, IP 4050</i></p> <p><i>Vouwdeur zwenkt van de bovenste korpusvoorkant ca. 205 mm naar boven en 440 mm naar voren.</i> <i>Minimaal benodigde ruimte (diepte) bij geopende vouwliftd deur 770 mm.</i></p> <p><i>Glas- en raamwerkuitvoering zie 'Programmaoverzicht'</i></p>	HFKGU	50	02		148	152	155	159	169	173	186	-	-	-	-	-	
	HFKGU	60	02		151	155	158	162	172	177	190	-	-	-	-	-	
	HFKGU	80	02		175	181	186	190	205	209	224	-	-	-	-	-	
	HFKGU	90	02		183	189	194	199	214	219	234	-	-	-	-	-	
	HFKGU	100	02		190	196	201	207	222	227	243	-	-	-	-	-	
 <p>Bovenkast met glazen deur 1 glazen deur (programmaneutraal) 2 verstelbare glasplaten</p> <p>Metalen greepprofiel in rvs-decor in de kastbodem</p> <p>Type -N1</p> <p><i>Glas- en raamwerkuitvoering zie 'Programmaoverzicht'</i></p>	CHG	45	02	N1	122	122	122	122	122	122	122	-	-	-	4	4	
	CHG	50	02	N1	127	127	127	127	127	127	127	-	-	-	4	4	
	CHG	60	02	N1	141	141	141	141	141	141	141	-	-	-	4	4	
	 CHG	45	02	N1D	144	144	144	144	144	144	144	-	-	-	4	4	
	 CHG	50	02	N1D	149	149	149	149	149	149	149	-	-	-	4	4	
	 CHG	60	02	N1D	164	164	164	164	164	164	164	-	-	-	4	4	

3.30 De afbeeldingen komen niet overeen met de frontuitvoeringen.

Bovenkasten, Vitrinebovenkasten

Korpushoogte 723 mm

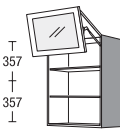
Korpusdiepte 326 mm

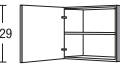
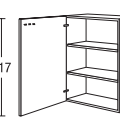
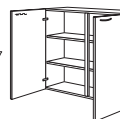
					Breedte	Prijsgroep							Servosoft	Pro Servosoft	ProServoglas	Deurdemping Top Motion	Deurdemping Top Motion Plus
						1	2	3	4	5	6	7					
 <p>Bovenkast met vouwdeur met gecombineerde vouwliftdeur bestaande uit 2 fronten boven meubelfront (programmagerelateerd) onder glazen deur met raamwerk 2 verstelbare glasplaten Kastplank met metalen greepprofiel in rvs-decor</p> <p><i>Vouwdeur zwenkt van de bovenste korpusvoorkant ca. 205 mm naar boven en 440 mm naar voren.</i></p> <p><i>Minimaal benodigde ruimte (diepte) bij geopende vouwliftdeur 770 mm.</i></p> <p><i>Glas- en raamwerkuitvoering zie Programmaoverzicht</i></p>	CHF	FKGU	50	02	N1	182	186	188	192	200	205	217	-	-	-	-	-
	CHF	FKGU	60	02	N1	191	195	197	201	210	215	227	-	-	-	-	-
	CHF	FKGU	80	02	N1	213	218	223	227	240	244	258	-	-	-	-	-
	CHF	FKGU	90	02	N1	223	228	233	238	251	256	270	-	-	-	-	-
	CHF	FKGU	100	02	N1	231	237	241	246	260	265	279	-	-	-	-	-
 <p>Bovenkast 1 klep 1 open nis beneden</p> <p>723 mm hoog</p> <p><i>Kast binnenzijde in korpusdecor.</i></p> <p><i>Niet leverbaar in zichtzijdekleuren.</i></p>	D	HK	30	02	RU	71	74	78	80	87	99	114	-	-	-	4	14
	D	HK	45	02	RU	79	83	86	89	94	106	121	-	-	-	4	14
	D	HK	50	02	RU	81	85	89	93	99	112	127	-	-	-	4	14
	D	HK	60	02	RU	84	90	94	98	105	117	132	-	-	-	4	14
 <p>Bovenkast 435 mm hoog boven afzuigkappen in combinatie met hoogte 02 1 deur 1 verstelbare legplank</p> <p><i>Niet leverbaar in zichtzijdekleuren.</i></p>	H		60	43		47	50	53	56	66	71	78	-	-	-	4	4
 <p>Vitrinebovenkast met meubeldeur 1 deur 2 verstelbare legplanken</p>	V	VH	30	72		44	49	52	55	59	67	76	-	-	-	4	4
	V	VH	40	72		49	53	56	59	64	71	80	-	-	-	4	4
	V	VH	45	72		51	55	58	61	66	73	83	-	-	-	4	4
	V	VH	50	72		53	57	60	64	70	78	88	-	-	-	4	4
 <p>Vitrine-bovenkast met meubeldeuren 2 deuren 2 verstelbare legplanken</p>	V	VH	80	72		74	80	85	91	106	120	138	-	-	-	8	8
	V	VH	90	72		85	91	97	103	117	132	150	-	-	-	8	8
	V	VH	100	72		88	94	100	107	121	135	153	-	-	-	8	8

De afbeeldingen komen niet overeen met de frontuitvoeringen.

3.31

Hoekbovenkasten, Diagonale bovenkasten

Korpushoogte 723 mm

Korpusdiepte 326 mm

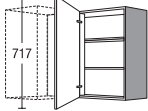
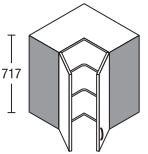
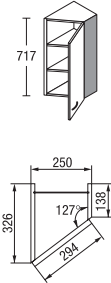



	Breedte	Prijsgroep							Servosoft	Pro Servosoft	ProServoGlas	Deurdemping Top Motion	Deurdemping Top Motion Plus
		1	2	3	4	5	6	7					
 <p>Hoekbovenkast 1 deur 2 verstelbare legplanken</p> <p><i>HE 80 02:</i> Planningsmaat 800 x 350 mm passend bij UE 80, UE 80 KP, UE 80 K in combinatie met H 45 02</p> <p><i>HE 90 02:</i> Planningsmaat 900 x 400 mm passend bij UE 90, UE 90 KP, UE 90 K in combinatie met H 50 02</p> <p>Uitvoering L</p>	HE 80 02	94	99	104	112	116	124	134	-	-	-	4	4
	HE 90 02	97	102	108	118	122	130	140	-	-	-	4	4
 <p>Hoekbovenkast 2 deuren (openingshoek ca. 170°) 2 verstelbare legplanken</p> <p><i>greepmontage alleen verticaal</i></p> <p><i>Montage greep nr. 740, 760, 780, 790 en 800 alleen horizontaal, in het midden</i></p> <p><i>Aanbouw van een naar voren uitstekende afzuigkap aan de linker- of rechterkant is niet mogelijk.</i></p> <p><i>HE 60 02:</i> passend bij hoekonderkasten met planningsmaat 900 x 900 mm in combinatie met 2 x H 30 02</p> <p><i>HE 65 02:</i> passend bij hoekonderkasten met planningsmaat 1150 x 650 mm in combinatie met 1 x H 50 02</p> <p><i>De openingshoek van de draaideuren moet min. 100° zijn (houd rekening met de greepafstand).</i></p> <p><i>Kleur aanslagstrip:</i> <i>Rvs-decor: bij greep uitgevoerd in rvs-decor</i> <i>Zwart: bij alle andere greepuitvoeringen</i></p>	HE 60 02	125	135	143	151	158	169	186	-	-	-	8	8
	HE 65 02	128	140	146	153	162	175	195	-	-	-	8	8
 <p>Diagonale bovenkast 326/138 mm diep 1 deur 2 verstelbare legplanken</p>	HV 25 02	92	97	100	103	107	115	126	-	-	-	4	4

3.32 De afbeeldingen komen niet overeen met de frontuitvoeringen.

Regalen

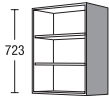
Korpushoogte 723 mm

Korpusdiepte 326 mm

				Breedte	Prijsgroep							Servosoft	Pro Servosoft	ProServodias	Deurdemping Top Motion	Deurdemping Top Motion Plus
					1	2	3	4	5	6	7					
	Bovenkastregaal	HR	30	02	57	57	57	57	57	57	57	-	-	-	-	-
	2 verstelbare legplanken	HR	45	02	60	60	60	60	60	60	60	-	-	-	-	-
	<i>Uitvoering in korpusmateriaal</i>	HR	50	02	61	61	61	61	61	61	61	-	-	-	-	-
	<i>Niet leverbaar in zichtzijdekleuren.</i>	HR	60	02	63	63	63	63	63	63	63	-	-	-	-	-
	Bovenkastregaal	HR	V	02	79	79	79	79	79	79	79	-	-	-	-	-
	2 verstelbare legplanken															
	<i>Uitvoering in korpusmateriaal</i>															
	<i>Gewenste breedte a.u.b. vermelden (150-600 mm)</i>															
	<i>Open kasten tot een breedte van 250 mm zonder eigen ophangbeslag</i>															
	<i>Niet leverbaar in zichtzijdekleuren.</i>															
	Bovenkastregaal	HR	15	02	F	54	54	54	54	54	54	-	-	-	-	-
	5 vakken 4 vast gemonteerde legplanken															
	<i>Uitvoering in korpusmateriaal</i>															
	<i>Regaal zonder eigen ophangbeslag</i>															
	<i>Niet leverbaar in zichtzijdekleuren.</i>															
	Afsluitregaal	HRA	25	02		52	52	52	52	52	52	-	-	-	-	-
	2 vast gemonteerde legplanken															
	<i>Uitvoering in korpusmateriaal</i>															
	<i>rechts en links toepasbaar</i>															
	<i>Regaal zonder eigen ophangbeslag</i>															
	<i>Niet leverbaar in zichtzijdekleuren.</i>															
	Open eindkast afgeschuind	HRA	25	02	S	44	44	44	44	44	44	-	-	-	-	-
	2 vast gemonteerde legplanken															
	<i>Uitvoering in korpusmateriaal</i>															
	<i>rechts en links toepasbaar</i>															
	<i>Regaal zonder eigen ophangbeslag</i>															
	<i>Niet leverbaar in zichtzijdekleuren.</i>															

De afbeeldingen komen niet overeen met de frontuitvoeringen.

Regalen

Korpushoogte 723 mm

Korpusdiepte 326 mm

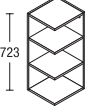
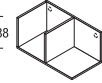
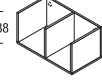

			Breedte	Prijsgroep							Servosoft	Pro Servosoft	ProServoGlas	Deurdemping Top Motion	Deurdemping Top Motion Plus
				1	2	3	4	5	6	7					
 <p>Uitvoering R</p>	<p>Open accenteindkast verticaal</p> <p>2 vast gemonteerde legplanken</p> <p><i>Uitvoering in korpusmateriaal</i></p> <p><i>Leverbaar in alle korpusdecors.</i></p> <p><i>Extra kleurvarianten:</i> 112 cappuccino 121 thymian 133 vulkaanbruin 134 Alby Blue 158 saliegroen 952 petrol</p> <p><i>Niet leverbaar in zichtzijdekleuren.</i></p>	HRA	30	02	78	78	78	78	78	78	78	-	-	-	-
 <p>Uitvoering R</p>	<p>Open accentkast horizontaal</p> <p>2 vast gemonteerde scheidingswanden</p> <p><i>Uitvoering in korpusmateriaal</i></p> <p><i>Leverbaar in alle korpusdecors.</i></p> <p><i>Extra kleurvarianten:</i> 112 cappuccino 121 thymian 133 vulkaanbruin 134 Alby Blue 158 saliegroen 952 petrol</p> <p><i>Niet leverbaar in zichtzijdekleuren.</i></p>	HR	60	29 2	68	68	68	68	68	68	68	-	-	-	-
 <p>Uitvoering R</p>	<p>Open accentkast horizontaal</p> <p>3 vast gemonteerde scheidingswanden</p> <p><i>Uitvoering in korpusmateriaal</i></p> <p><i>Leverbaar in alle korpusdecors.</i></p> <p><i>Extra kleurvarianten:</i> 112 cappuccino 121 thymian 133 vulkaanbruin 134 Alby Blue 158 saliegroen 952 petrol</p> <p><i>Niet leverbaar in zichtzijdekleuren.</i></p>	HR	60	29 1	76	76	76	76	76	76	76	-	-	-	-

3.34 De afbeeldingen komen niet overeen met de frontuitvoeringen.

Regalen

Korpushoogte 723 mm

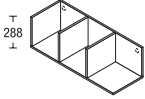
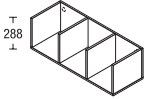
Korpsdiepte 326 mm

		Breedte			Prijsgroep												
		90	29	2	1	2	3	4	5	6	7	Servosoft	Pro Servosoft	ProServodias	Deurdemping Top Motion	Deurdemping Top Motion Plus	
 <p>Uitvoering R</p>	Open accentkast horizontaal 3 vast gemonteerde scheidingswanden Uitvoering in korpusmateriaal Leverbaar in alle korpusdecors. Extra kleurvarianten: 112 cappuccino 121 thymian 133 vulkaanbruin 134 Alby Blue 158 saliegroen 952 petrol Niet leverbaar in zichtzijdekleuren.	HR	90	29	2	75	75	75	75	75	75	-	-	-	-	-	
	 <p>Uitvoering R</p>	Open accentkast horizontaal 4 vast gemonteerde scheidingswanden Uitvoering in korpusmateriaal Leverbaar in alle korpusdecors. Extra kleurvarianten: 112 cappuccino 121 thymian 133 vulkaanbruin 134 Alby Blue 158 saliegroen 952 petrol Niet leverbaar in zichtzijdekleuren.	HR	90	29	1	83	83	83	83	83	83	-	-	-	-	-
 <p>Uitvoering R</p>	Open systeemkast Set bestaat uit: 2 metalen raamwerken, zwart 2 legplanken van korpusmateriaal, 305 mm diep Uitvoering glanzend niet leverbaar. Montageadvies overstek planken: 50 mm overstek tot 450 mm plankbreedte 75 mm overstek tot 500 mm plankbreedte	HR	30	02	TR	77	77	77	77	77	77	-	-	-	-	-	
		HR	40	02	TR	79	79	79	79	79	79	79	-	-	-	-	-
		HR	45	02	TR	81	81	81	81	81	81	81	-	-	-	-	-
		HR	50	02	TR	83	83	83	83	83	83	83	-	-	-	-	-
		HR	60	02	TR	86	86	86	86	86	86	86	-	-	-	-	-
		HR	80	02	TR	90	90	90	90	90	90	90	-	-	-	-	-
		HR	90	02	TR	92	92	92	92	92	92	92	-	-	-	-	-
	Los raamwerk voor open systeemkast 1 metalen raamwerk, zwart Voor de individuele vormgeving. Bij planken breder dan 900 mm adviseren wij 3 raamwerken te gebruiken! Montageadvies overstek planken: 50 mm overstek tot 450 mm plankbreedte 75 mm overstek tot 500 mm plankbreedte Planken RBxx (305 mm diep) apart bestellen!	TRH	02			32	32	32	32	32	32	32	-	-	-	-	-

De afbeeldingen komen niet overeen met de frontuitvoeringen.

3.35

Regalen

Korpushoogte 723 mm

Korpusdiepte 326 mm

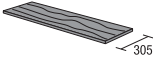
	Breedte	Prijsgroep							Servosoft	Pro-Servosoft	ProServoGlas	Deurdemping Top Motion	Deurdemping Top Motion Plus
		1	2	3	4	5	6	7					
 <p>Losse plank voor open systeemkast 1 legplank van korpusmateriaal, 305 mm diep</p> <p><i>Voor de individuele vormgeving.</i></p> <p><i>Montageadvies overstek planken:</i> 50 mm overstek tot 450 mm plankbreedte 75 mm overstek tot 500 mm plankbreedte</p> <p><i>Raamwerk TRHxx apart bestellen!</i></p>	RB 30	12	12	12	12	12	12	12	-	-	-	-	-
	RB 40	12	12	12	12	12	12	12	-	-	-	-	-
	RB 45	12	12	12	12	12	12	12	-	-	-	-	-
	RB 50	12	12	12	12	12	12	12	-	-	-	-	-
	RB 60	13	13	13	13	13	13	13	-	-	-	-	-
	RB 80	15	15	15	15	15	15	15	-	-	-	-	-
	RB 90	16	16	16	16	16	16	16	-	-	-	-	-

3.36 De afbeeldingen komen niet overeen met de frontuitvoeringen.

Paslijsten

Korpushoogte 723 mm

Korpusdiepte 326 mm

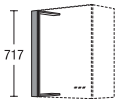
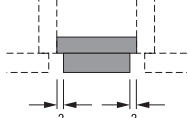
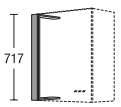
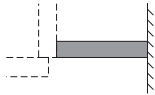
				Prijsgroep												
				Breedte	1	2	3	4	5	6	7	Servosoft	Pro Servosoft	ProServodias	Deurdemping Top Motion	Deurdemping Top Motion Plus
 <p>Paslijst voor bovenkasten Montage tussen bovenkasten</p> <p><i>Uitvoering frontmateriaal aan beide zijden met rechte rand</i></p> <p><i>Frontranden gedeeltelijk in korpuskleur.</i></p> <p><i>Niet leverbaar in zichtzijdekleuren.</i></p>	HPF	10	02	Z	19	22	23	24	25	27	31	-	-	-	-	
	-	HPF	20	02	Z	30	33	35	37	39	41	44	-	-	-	-
	-	-	-	-	-	-	-	-	-	-	-	-	-	-	-	-
 <p>Paslijst voor bovenkasten Montage tussen wand en korpusbuitenkant</p> <p><i>Uitvoering frontmateriaal aan wandzijde zonder rand</i></p> <p><i>Niet leverbaar in zichtzijdekleuren.</i></p> <p><i>Vanwege de montagehoek is ter plaatse een maximale inkorting van de breedte tot 46 mm mogelijk.</i></p>	HPF	10	02		19	22	23	24	25	27	31	-	-	-	-	
	HPF	20	02		30	33	35	37	39	41	44	-	-	-	-	
	-	-	-	-	-	-	-	-	-	-	-	-	-	-	-	-
 <p>Paslijst voor bovenkasten Uitvoering in korpusmateriaal</p> <p><i>Niet leverbaar in zichtzijdekleuren.</i></p>	HPK	10	02		14	14	14	14	14	14	14	-	-	-	-	
	HPK	20	02		18	18	18	18	18	18	18	-	-	-	-	
	HPK	30	02		22	22	22	22	22	22	22	-	-	-	-	
 <p>Hoekpaslijst voor bovenkasten Voor hoek 350 x 350 mm met boven- en onderplank</p> <p><i>Uitvoering in korpusmateriaal</i></p> <p><i>Niet leverbaar in zichtzijdekleuren.</i></p>	HPEK	35	02		25	25	25	25	25	25	25	-	-	-	-	

De afbeeldingen komen niet overeen met de frontuitvoeringen.

3.37

Paslijsten

Korpushoogte 723 mm

Korpusdiepte 326 mm

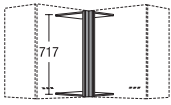
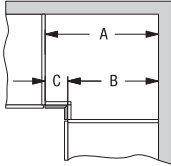
	Breedte	Prijsgroep							Servosoft	Pro Servosoft	ProServoGlas	Deurdemping Top Motion	Deurdemping Top Motion Plus	
		1	2	3	4	5	6	7						
 <p>Hoekpaslijst voor bovenkasten met boven- en onderplank</p> <p><i>Maatopgave van korpushoek tot korpushoek</i> <i>Uitvoering frontmateriaal</i></p> <p><i>Beenmaten minder dan 36 mm breed worden uit korpusmateriaal vervaardigd.</i></p>  <p><i>Niet leverbaar in zichtzijdekleuren.</i></p> <p>Paneelmaat in mm: A=B=C</p>	HPEF Stelbreedte 26-100 mm	43	02	50	53	55	57	58	59	63	-	-	-	-
	HPEF Beenbreedte 26-191 mm	53	02	55	58	60	63	64	69	75	-	-	-	-

3.38 De afbeeldingen komen niet overeen met de frontuitvoeringen.

Bovenkasten 867 mm, hoogte 03

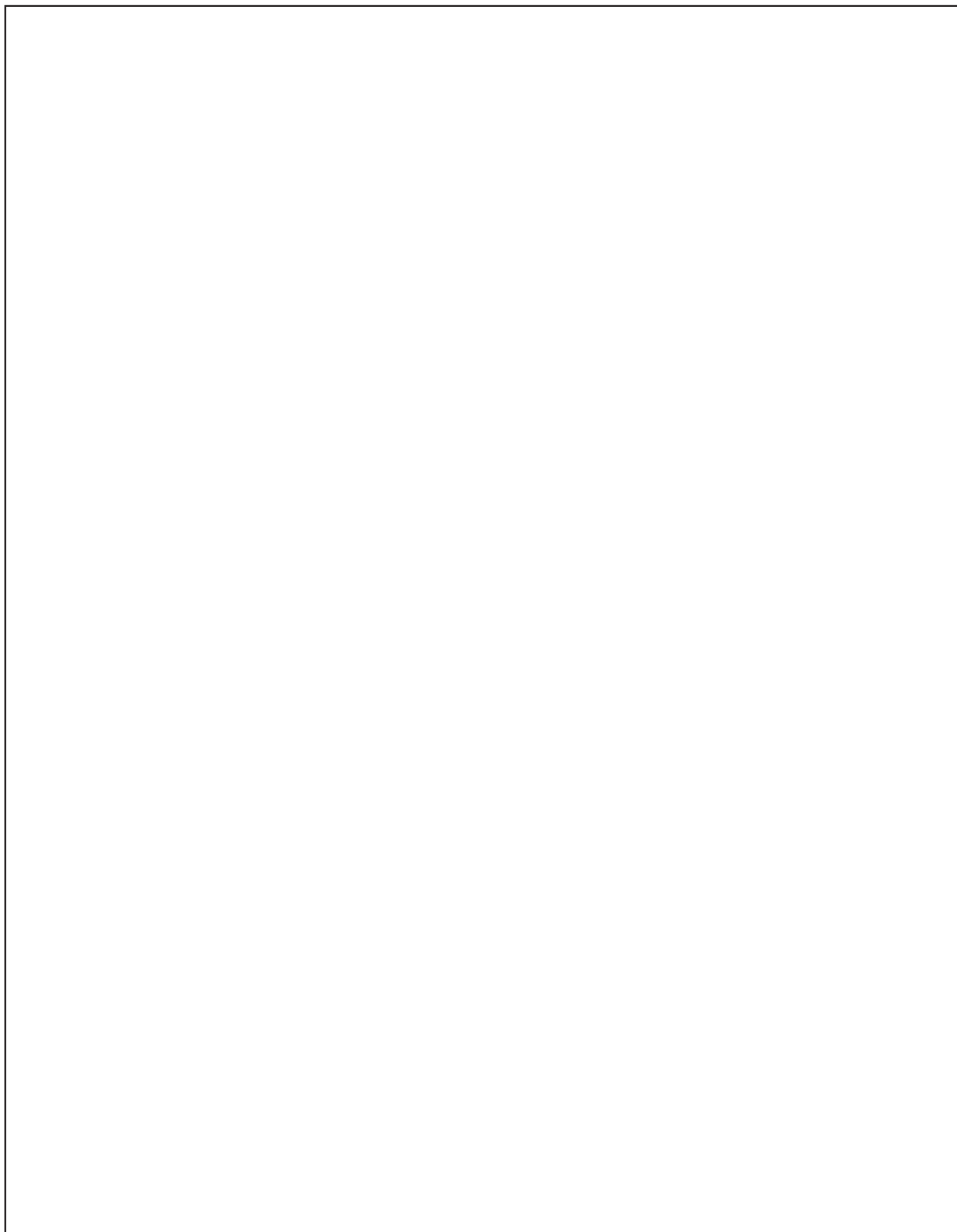











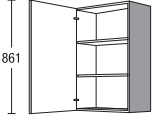





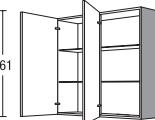
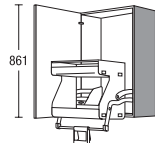
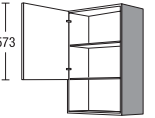

Bovenkasten 867 mm,
hoogte 03

Bovenkasten 867 mm,
hoogte 03

Bovenkasten

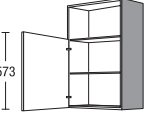
Korpushoogte 867 mm

Korpusdiepte 326 mm



		Breedte		Prijsgroep													
		1	2	3	4	5	6	7	Servosoft	Pro Servosoft	ProServodias	Deurdemping Top Motion	Deurdemping Top Motion Plus				
 <p>Bovenkast 1 deur 2 verstelbare legplanken</p>		H	30	03		47	50	53	57	64	73	85	-	-	-	4	4
		H	40	03		52	56	59	62	68	77	89	-	-	-	4	4
		H	45	03		54	58	61	64	70	79	91	-	-	-	4	4
		H	50	03		56	60	64	68	75	85	97	-	-	-	4	4
		H	60	03		59	65	69	73	81	90	102	-	-	-	4	4
		H	30	03	E	54	57	60	64	71	80	92	-	-	-	4	4
		H	40	03	E	59	63	66	69	75	84	96	-	-	-	4	4
		H	45	03	E	61	65	68	71	77	86	98	-	-	-	4	4
		H	50	03	E	63	67	71	75	82	92	104	-	-	-	4	4
		H	60	03	E	66	72	76	80	88	97	110	-	-	-	4	4
 <p>Bovenkast 2 deuren 2 verstelbare legplanken</p>		H	80	03		81	87	93	100	118	135	156	-	-	-	8	8
		H	90	03		82	88	95	102	120	137	159	-	-	-	8	8
		H	100	03		85	91	98	105	123	140	162	-	-	-	8	8
		H	80	03	E	88	94	101	108	125	142	164	-	-	-	8	8
		H	90	03	E	89	95	102	109	127	144	166	-	-	-	8	8
		H	100	03	E	92	98	105	112	130	147	169	-	-	-	8	8
 <p>Bovenkast 2 deuren rechts of links scharnierend 2 verstelbare legplanken</p>		H	80	03	TP	84	90	96	103	121	138	160	-	-	-	8	8
		H	90	03	TP	85	91	98	105	123	140	162	-	-	-	8	8
		H	100	03	TP	88	94	101	108	126	143	165	-	-	-	8	8
 <p>Bovenkast iMove 1 deur 1 iMove-beslag met verlaagbaar dubbel vak max. 8 kg belasting</p> <p><i>De openingshoek van de draaideuren moet min. 90° zijn (houd rekening met de greepafstand).</i></p>		H	60	03	IM2	231	250	262	281	307	334	363	-	-	-	4	4
 <p>Bovenkast 1 deur 1 verstelbare legplank 1 open nis beneden</p> <p><i>Kast binnenzijde in korpusdecor.</i></p> <p><i>Niet leverbaar in zichtzijdekleuren.</i></p>		H	30	03	RU	72	75	79	82	89	102	118	-	-	-	4	4
		H	45	03	RU	79	83	86	89	95	107	123	-	-	-	4	4
		H	50	03	RU	81	85	89	93	100	113	129	-	-	-	4	4
		H	60	03	RU	84	90	94	98	106	118	134	-	-	-	4	4
 <p>Bovenkast kast binnen in korpusdecor 1 open nis boven 1 deur 1 verstelbare legplank</p> <p><i>Kast binnenzijde in korpusdecor.</i></p> <p><i>Niet leverbaar in zichtzijdekleuren.</i></p>		H	30	03	RO	72	75	79	82	89	102	118	-	-	-	4	4
		H	45	03	RO	79	83	86	89	95	107	123	-	-	-	4	4
		H	50	03	RO	81	85	89	93	100	113	129	-	-	-	4	4
		H	60	03	RO	84	90	94	98	106	118	134	-	-	-	4	4

De afbeeldingen komen niet overeen met de frontuitvoeringen.

Bovenkasten

Korpushoogte 867 mm

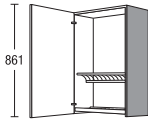
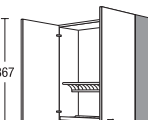
Korpusdiepte 326 mm

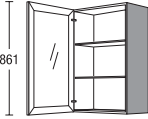
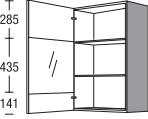
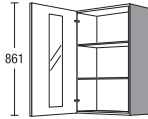
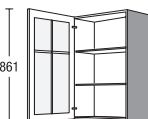

		Breedte	Prijsgroep							Servosoft	Pro Servosoft	ProServoGlas	Deurdemping Top Motion	Deurdemping Top Motion Plus			
			1	2	3	4	5	6	7								
 <p>Servies-droogkast 1 deur 1 bordenrek 1 afdrooirooster 1 uitneembare afdruijschaal</p> <p><i>Geen onderbouw mogelijk.</i> <i>Belasting maximaal 15 kg per niveau</i></p>	H	60	03	GT	109	115	119	123	131	140	154	-	-	-	4	4	
 <p>Servies-droogkast 2 deuren 1 bordenrek 1 afdrooirooster 1 uitneembare afdruijschaal</p> <p><i>Geen onderbouw mogelijk.</i> <i>Belasting maximaal 15 kg per niveau</i></p>	H	90	03	GT	138	144	151	158	176	193	217	-	-	-	8	8	
 <p>Inbouwset serviesdroogkast Bestaande uit: 1 bordenrek 1 afdrooirooster 1 uitneembare afdruijschaal</p> <p><i>Belasting maximaal 15 kg per niveau</i></p>	ZIH	60		IX	15	15	15	15	15	15	15	-	-	-	-	-	
	ZIH	90		IX	19	19	19	19	19	19	19	19	-	-	-	-	-
<p>Bovenkast met glazen deur</p>  <p>1 glazen deur 2 verstelbare glasplaten</p> <p><i>Greepmontage op glazen deur met raamwerk alleen verticaal</i> <i>Greepmontage op glazen segmentdeur alleen horizontaal</i></p> <p>Glazen deur met raamwerk nr. 701</p> <p><i>Montage greep nr. 740, 760, 780, 790 en 800 alleen horizontaal, in het midden</i></p>  <p>Glazen segmentdeur nr. 706</p>  <p>Glazen deur met raamwerk nr. 704</p>  <p>Glazen deur met spijlen nr. 705</p>	HG	45	03		87	91	92	94	103	113	125	-	-	-	4	4	
	HG	50	03		89	93	95	97	107	118	132	-	-	-	4	4	
	HG	60	03		92	98	100	102	114	124	137	-	-	-	4	4	
	<input type="checkbox"/> D	HG	45	03	D	104	108	109	111	120	130	143	-	-	-	4	4
	<input type="checkbox"/> D	HG	50	03	D	106	110	112	114	124	135	149	-	-	-	4	4
	<input type="checkbox"/> D	HG	60	03	D	109	115	117	119	131	141	154	-	-	-	4	4

3.40 De afbeeldingen komen niet overeen met de frontuitvoeringen.

Bovenkasten

Korpushoogte 867 mm

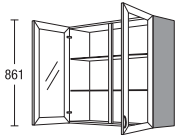
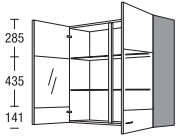
Korpusdiepte 326 mm

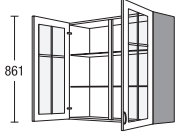
		Breedte		Prijsgroep													
		90	100	03	03	1	2	3	4	5	6	7	Servosoft	Pro Servosoft	ProServodias	Deurdemping Top Motion	Deurdemping Top Motion Plus
 <p>861</p> <p>Glazen deur met raamwerk nr. 701</p>	Bovenkast met glazen deuren		HG	90	03	114	120	127	134	152	169	192	-	-	-	8	8
	<p>2 glazen deuren 2 verstelbare glasplaten</p> <p><i>Greepmontage op glazen deur met raamwerk alleen verticaal</i> <i>Greepmontage op glazen segmentdeur alleen horizontaal</i></p> <p><i>Montage greep nr. 740, 760, 780, 790 en 800 alleen horizontaal, in het midden</i></p>		HG	100	03	117	123	130	137	155	172	195	-	-	-	8	8
 <p>285 435 141</p> <p>Glazen segmentdeur nr. 706</p>																	
 <p>867</p> <p>Glazen deur met raamwerk nr. 704</p>																	
 <p>861</p> <p>Glazen deur met spijlen nr. 705</p>																	

De afbeeldingen komen niet overeen met de frontuitvoeringen.

3.41

Bovenkasten, Vitrinebovenkasten

Korpushoogte 867 mm

Korpusdiepte 326 mm

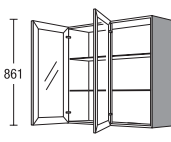
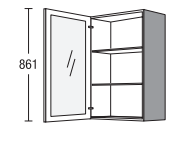
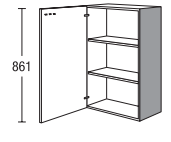
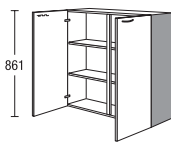
			Breedte	Prijsgroep							Servosoft	Pro Servosoft	ProServoGlas	Deurdemping Top Motion	Deurdemping Top Motion Plus		
				1	2	3	4	5	6	7							
 <p>Bovenkast met glazen deuren 2 glazen deuren rechts of links scharnierend 2 verstelbare glasplaten</p> <p><i>Greepmontage op glazen deur met raamwerk alleen verticaal</i> <i>Greepmontage op glazen segmentdeur alleen horizontaal</i></p> <p>Glazen deur met raamwerk nr. 701</p> <p><i>Montage greep nr. 740, 760, 780, 790 en 800 alleen horizontaal, in het midden</i></p> <p>Glazen segmentdeur nr. 706</p> <p>Glazen deur met raamwerk nr. 704</p> <p>Glazen deur met spijlen nr. 705</p>	HG	90	03	TP	117	123	130	137	155	172	195	-	-	-	8	8	
	HG	100	03	TP	120	126	133	140	158	175	198	-	-	-	8	8	
 <p>Bovenkast met glazen deur 1 glazen deur (programmaneutraal) 2 verstelbare glasplaten</p> <p><i>Metalen greepprofiel in rvs-decor in de kastbodem</i></p> <p>Type -N1</p> <p><i>Glas- en raamwerkuitvoering zie 'Programmaoverzicht'</i></p>	CHG	45	03	N1	132	132	132	132	132	132	132	-	-	-	4	4	
	CHG	50	03	N1	138	138	138	138	138	138	138	-	-	-	4	4	
	CHG	60	03	N1	153	153	153	153	153	153	153	-	-	-	4	4	
	<input type="checkbox"/> D	CHG	45	03	N1D	152	152	152	152	152	152	152	-	-	-	4	4
	<input type="checkbox"/> D	CHG	50	03	N1D	159	159	159	159	159	159	159	-	-	-	4	4
	<input type="checkbox"/> D	CHG	60	03	N1D	174	174	174	174	174	174	174	-	-	-	4	4
 <p>Vitrinebovenkast met meubeldeur</p> <p>1 deur 2 verstelbare legplanken</p>	<input type="checkbox"/> V	VH	30	87	47	50	53	57	64	73	85	-	-	-	4	4	
	<input type="checkbox"/> V	VH	40	87	52	56	59	62	68	77	89	-	-	-	4	4	
	<input type="checkbox"/> V	VH	45	87	54	58	61	64	70	79	91	-	-	-	4	4	
	<input type="checkbox"/> V	VH	50	87	56	60	64	68	75	85	97	-	-	-	4	4	
	<input type="checkbox"/> V	VH	60	87	59	65	69	73	81	90	102	-	-	-	4	4	
 <p>Vitrine-bovenkast met meubeldeuren</p> <p>2 deuren 2 verstelbare legplanken</p>	<input type="checkbox"/> V	VH	80	87	78	84	90	97	115	132	153	-	-	-	8	8	
	<input type="checkbox"/> V	VH	90	87	89	95	102	109	127	144	166	-	-	-	8	8	
	<input type="checkbox"/> V	VH	100	87	92	98	105	112	130	147	169	-	-	-	8	8	

3.42 De afbeeldingen komen niet overeen met de frontuitvoeringen.

Hoekbovenkasten, Diagonale bovenkasten

Korpushoogte 867 mm

Korpusdiepte 326 mm

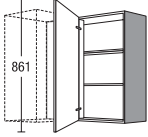
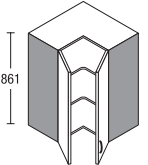
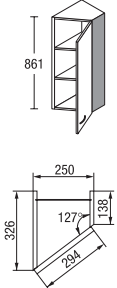
	Breedte	Prijsgroep							Servosoft	Pro Servosoft	ProServodias	Deurdemping Top Motion	Deurdemping Top Motion Plus
		1	2	3	4	5	6	7					
 <p>Hoekbovenkast 1 deur 2 verstelbare legplanken</p> <p><i>HE 80 03:</i> Planningsmaat 800 x 350 mm passend bij UE 80, UE 80 KP, UE 80 K in combinatie met H 45 03</p> <p><i>HE 90 03:</i> Planningsmaat 900 x 400 mm passend bij UE 90, UE 90 KP, UE 90 K in combinatie met H 50 03</p> <p>Uitvoering L</p>	HE 80 03 450 mm frontbreedte	95	100	105	113	117	125	136	-	-	-	4	4
	HE 90 03 500 mm frontbreedte	99	103	108	119	124	133	145	-	-	-	4	4
 <p>Hoekbovenkast 2 deuren (openingshoek ca. 170°) 2 verstelbare legplanken</p> <p><i>greepmontage alleen verticaal</i></p> <p><i>Montage greep nr. 740, 760, 780, 790 en 800 alleen horizontaal, in het midden</i></p> <p><i>Aanbouw van een naar voren uitstekende afzuigkap aan de linker- of rechterkant is niet mogelijk.</i></p> <p><i>HE 60 03:</i> passend bij hoekonderkasten met planningsmaat 900 x 900 mm in combinatie met 2 x H 30 03</p> <p><i>HE 65 03:</i> passend bij hoekonderkasten met planningsmaat 1150 x 650 mm in combinatie met 1 x H 50 03</p> <p><i>De openingshoek van de draaideuren moet min. 100° zijn (houd rekening met de greepafstand).</i></p> <p><i>Kleur aanslagstrip:</i> Rvs-decor: bij greep uitgevoerd in rvs-decor Zwart: bij alle andere greepuitvoeringen</p>	HE 60 03	132	143	150	158	169	184	202	-	-	-	8	8
	HE 65 03	135	149	157	165	177	195	218	-	-	-	8	8
 <p>Diagonale bovenkast 326/138 mm diep 1 deur 2 verstelbare legplanken</p>	HV 25 03 30cm frontbreedte	103	106	109	113	120	129	143	-	-	-	4	4



De afbeeldingen komen niet overeen met de frontuitvoeringen.

3.43

Regalen

Korpushoogte 867 mm

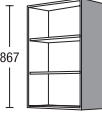
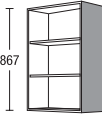
Korpusdiepte 326 mm

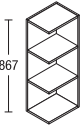
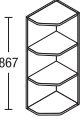
		Breedte	Prijsgroep							Servosoft	Pro Servosoft	ProServoGlas	Deurdemping Top Motion	Deurdemping Top Motion Plus	
			1	2	3	4	5	6	7						
 <p>Bovenkastregaal 2 verstelbare legplanken <i>Uitvoering in korpusmateriaal</i> <i>Niet leverbaar in zichtzijdekleuren.</i></p>	HR	30	03	61	61	61	61	61	61	61	-	-	-	-	
	HR	45	03	64	64	64	64	64	64	64	-	-	-	-	
	HR	50	03	65	65	65	65	65	65	65	-	-	-	-	
	HR	60	03	67	67	67	67	67	67	67	-	-	-	-	
 <p>Bovenkastregaal 2 verstelbare legplanken <i>Uitvoering in korpusmateriaal</i> <i>Gewenste breedte a.u.b. vermelden (150-600 mm)</i> <i>Open kasten tot een breedte van 250 mm zonder eigen ophangbeslag</i> <i>Niet leverbaar in zichtzijdekleuren.</i></p>	HR	V	03	83	83	83	83	83	83	83	-	-	-	-	
 <p>Bovenkastregaal 6 vakken 5 vast gemonteerde legplanken <i>Uitvoering in korpusmateriaal</i> <i>Regaal zonder eigen ophangbeslag</i> <i>Niet leverbaar in zichtzijdekleuren.</i></p>	HR	15	03	F	58	58	58	58	58	58	58	-	-	-	-
 <p>Afsluitregaal 2 vast gemonteerde legplanken <i>Uitvoering in korpusmateriaal</i> <i>rechts en links toepasbaar</i> <i>Regaal zonder eigen ophangbeslag</i> <i>Niet leverbaar in zichtzijdekleuren.</i></p> <p>Uitvoering R</p>	HRA	25	03	55	55	55	55	55	55	55	-	-	-	-	
 <p>Open eindkast afgeschuind 2 vast gemonteerde legplanken <i>Uitvoering in korpusmateriaal</i> <i>rechts en links toepasbaar</i> <i>Regaal zonder eigen ophangbeslag</i> <i>Niet leverbaar in zichtzijdekleuren.</i></p> <p>Uitvoering R</p>	HRA	25	03	S	45	45	45	45	45	45	-	-	-	-	

3.44 De afbeeldingen komen niet overeen met de frontuitvoeringen.

Regalen

Korpushoogte 867 mm

Korpusdiepte 326 mm

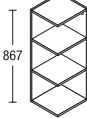
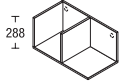
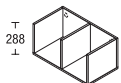
		Breedte		Prijsgroep												
		1	2	3	4	5	6	7	Servosoft	Pro Servosoft	ProServodias	Deurdemping Top Motion	Deurdemping Top Motion Plus			
 <p>867</p> <p>Uitvoering R</p>	<p>Open accenteindkast verticaal</p> <p>2 vast gemonteerde legplanken</p> <p><i>Uitvoering in korpusmateriaal</i></p> <p><i>Leverbaar in alle korpusdecors.</i></p> <p><i>Extra kleurvarianten:</i> 112 cappuccino 121 thymian 133 vulkaanbruin 134 Alby Blue 158 saliegroen 952 petrol</p> <p><i>Niet leverbaar in zichtzijdekleuren.</i></p>	HRA	30	03	80	80	80	80	80	80	80	-	-	-	-	-
	 <p>288</p> <p>Uitvoering R</p>	<p>Open accentkast horizontaal</p> <p>2 vast gemonteerde scheidingswanden</p> <p><i>Uitvoering in korpusmateriaal</i></p> <p><i>Leverbaar in alle korpusdecors.</i></p> <p><i>Extra kleurvarianten:</i> 112 cappuccino 121 thymian 133 vulkaanbruin 134 Alby Blue 158 saliegroen 952 petrol</p> <p><i>Niet leverbaar in zichtzijdekleuren.</i></p>	HR	60	29 2	68	68	68	68	68	68	68	-	-	-	-
 <p>288</p> <p>Uitvoering R</p>	<p>Open accentkast horizontaal</p> <p>3 vast gemonteerde scheidingswanden</p> <p><i>Uitvoering in korpusmateriaal</i></p> <p><i>Leverbaar in alle korpusdecors.</i></p> <p><i>Extra kleurvarianten:</i> 112 cappuccino 121 thymian 133 vulkaanbruin 134 Alby Blue 158 saliegroen 952 petrol</p> <p><i>Niet leverbaar in zichtzijdekleuren.</i></p>	HR	60	29 1	76	76	76	76	76	76	76	-	-	-	-	-



De afbeeldingen komen niet overeen met de frontuitvoeringen.

3.45

Regalen

Korpushoogte 867 mm

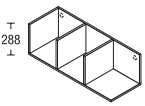
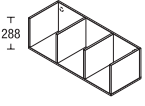
Korpusdiepte 326 mm

	Breedte	Prijsgroep							Servosoft	Pro Servosoft	ProServoGlas	Deurdemping Top Motion	Deurdemping Top Motion Plus		
		1	2	3	4	5	6	7							
 <p>Open accentkast horizontaal 3 vast gemonteerde scheidingswanden</p> <p><i>Uitvoering in korpusmateriaal</i></p> <p><i>Leverbaar in alle korpusdecors.</i></p> <p><i>Extra kleurvarianten:</i> 112 cappuccino 121 thymian 133 vulkaanbruin 134 Alby Blue 158 saliegroen 952 petrol</p> <p><i>Niet leverbaar in zichtzijdekleuren.</i></p> <p>Uitvoering R</p>	HR	90	29	2	75	75	75	75	75	75	75	-	-	-	-
 <p>Open accentkast horizontaal 4 vast gemonteerde scheidingswanden</p> <p><i>Uitvoering in korpusmateriaal</i></p> <p><i>Leverbaar in alle korpusdecors.</i></p> <p><i>Extra kleurvarianten:</i> 112 cappuccino 121 thymian 133 vulkaanbruin 134 Alby Blue 158 saliegroen 952 petrol</p> <p><i>Niet leverbaar in zichtzijdekleuren.</i></p>	HR	90	29	1	83	83	83	83	83	83	83	-	-	-	-
 <p>Open systeemkast</p> <p>Set bestaat uit: 2 metalen raamwerken, zwart 3 legplanken van korpusmateriaal, 305 mm diep</p> <p><i>Uitvoering glanzend niet leverbaar.</i></p> <p><i>Montageadvies overstek planken:</i> 50 mm overstek tot 450 mm plankbreedte 75 mm overstek tot 500 mm plankbreedte</p>	HR	30	03	TR	100	100	100	100	100	100	100	-	-	-	-
	HR	40	03	TR	103	103	103	103	103	103	103	-	-	-	-
	HR	45	03	TR	105	105	105	105	105	105	105	-	-	-	-
	HR	50	03	TR	108	108	108	108	108	108	108	-	-	-	-
	HR	60	03	TR	111	111	111	111	111	111	111	-	-	-	-
	HR	80	03	TR	114	114	114	114	114	114	114	-	-	-	-
	HR	90	03	TR	117	117	117	117	117	117	117	-	-	-	-
<p>Los raamwerk voor open systeemkast</p> <p>1 metalen raamwerk, zwart</p> <p><i>Voor de individuele vormgeving.</i></p> <p><i>Bij planken breder dan 900 mm adviseren wij 3 raamwerken te gebruiken!</i></p> <p><i>Montageadvies overstek planken:</i> 50 mm overstek tot 450 mm plankbreedte 75 mm overstek tot 500 mm plankbreedte</p> <p><i>Planken RBxx (305 mm diep) apart bestellen!</i></p>	TRH	03			37	37	37	37	37	37	37	-	-	-	-

3.46 De afbeeldingen komen niet overeen met de frontuitvoeringen.

Regalen

Korpushoogte 867 mm

Korpusdiepte 326 mm

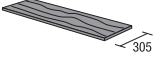
		Breedte	Prijsgroep							Servosoft	Pro Servosoft	ProServodias	Deurdemping Top Motion	Deurdemping Top Motion Plus
			1	2	3	4	5	6	7					
 <p>Losse plank voor open systeemkast 1 legplank van korpusmateriaal, 305 mm diep</p> <p><i>Voor de individuele vormgeving.</i></p> <p><i>Montageadvies overstek planken:</i> 50 mm overstek tot 450 mm plankbreedte 75 mm overstek tot 500 mm plankbreedte</p> <p><i>Raamwerk TRHxx apart bestellen!</i></p>	RB	30	12	12	12	12	12	12	12	-	-	-	-	-
	RB	40	12	12	12	12	12	12	12	-	-	-	-	-
	RB	45	12	12	12	12	12	12	12	-	-	-	-	-
	RB	50	12	12	12	12	12	12	12	-	-	-	-	-
	RB	60	13	13	13	13	13	13	13	-	-	-	-	-
	RB	80	15	15	15	15	15	15	15	-	-	-	-	-
	RB	90	16	16	16	16	16	16	16	-	-	-	-	-

De afbeeldingen komen niet overeen met de frontuitvoeringen.

Paslijsten

Korpushoogte 867 mm

Korpusdiepte 326 mm

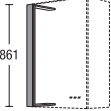
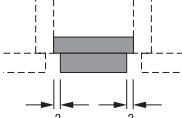
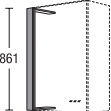
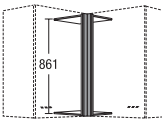
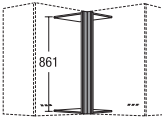
			Breedte	Prijsgroep							Servosoft	Pro Servosoft	ProServoGlas	Deurdemping Top Motion	Deurdemping Top Motion Plus
				1	2	3	4	5	6	7					
 <p>Paslijst voor bovenkasten Montage tussen bovenkasten</p> <p><i>Uitvoering frontmateriaal aan beide zijden met rechte rand</i></p> <p><i>Frontranden gedeeltelijk in korpuskleur.</i></p> <p><i>Niet leverbaar in zichtzijdekleuren.</i></p>	HPF	10	03	Z	21	24	25	26	28	30	34	-	-	-	-
	HPF	20	03	Z	34	37	39	41	44	45	48	-	-	-	-
 <p>Paslijst voor bovenkasten Montage tussen wand en korpusbuitenkant</p> <p><i>Uitvoering frontmateriaal aan wandzijde zonder rand</i></p> <p><i>Niet leverbaar in zichtzijdekleuren.</i></p> <p><i>Vanwege de montagehoek is ter plaatse een maximale inkorting van de breedte tot 46 mm mogelijk.</i></p>	HPF	10	03		21	24	25	26	28	30	34	-	-	-	-
	HPF	20	03		34	37	39	41	44	45	48	-	-	-	-
 <p>Paslijst voor bovenkasten Uitvoering in korpusmateriaal</p> <p><i>Niet leverbaar in zichtzijdekleuren.</i></p>	HPK	10	03		14	14	14	14	14	14	14	-	-	-	-
	HPK	20	03		18	18	18	18	18	18	18	-	-	-	-
	HPK	30	03		22	22	22	22	22	22	22	-	-	-	-
 <p>Hoekpaslijst voor bovenkasten Voor hoek 350 x 350 mm met boven- en onderplank</p> <p><i>Uitvoering in korpusmateriaal</i></p> <p><i>Niet leverbaar in zichtzijdekleuren.</i></p>	HPEK	35	03		26	26	26	26	26	26	26	-	-	-	-
	 <p>Hoekpaslijst voor bovenkasten met boven- en onderplank</p> <p><i>Maatopgave van korpushoek tot korpushoek</i></p> <p><i>Uitvoering frontmateriaal</i></p> <p><i>Beenmaten minder dan 36 mm breed worden uit korpusmateriaal vervaardigd.</i></p> <p><i>Niet leverbaar in zichtzijdekleuren.</i></p>	HPEF	43	03		57	60	62	64	65	66	70	-	-	-
HPEF		53	03		71	74	77	81	84	86	91	-	-	-	-

3.48

De afbeeldingen komen niet overeen met de frontuitvoeringen.

Bovenkasten voor apparaten

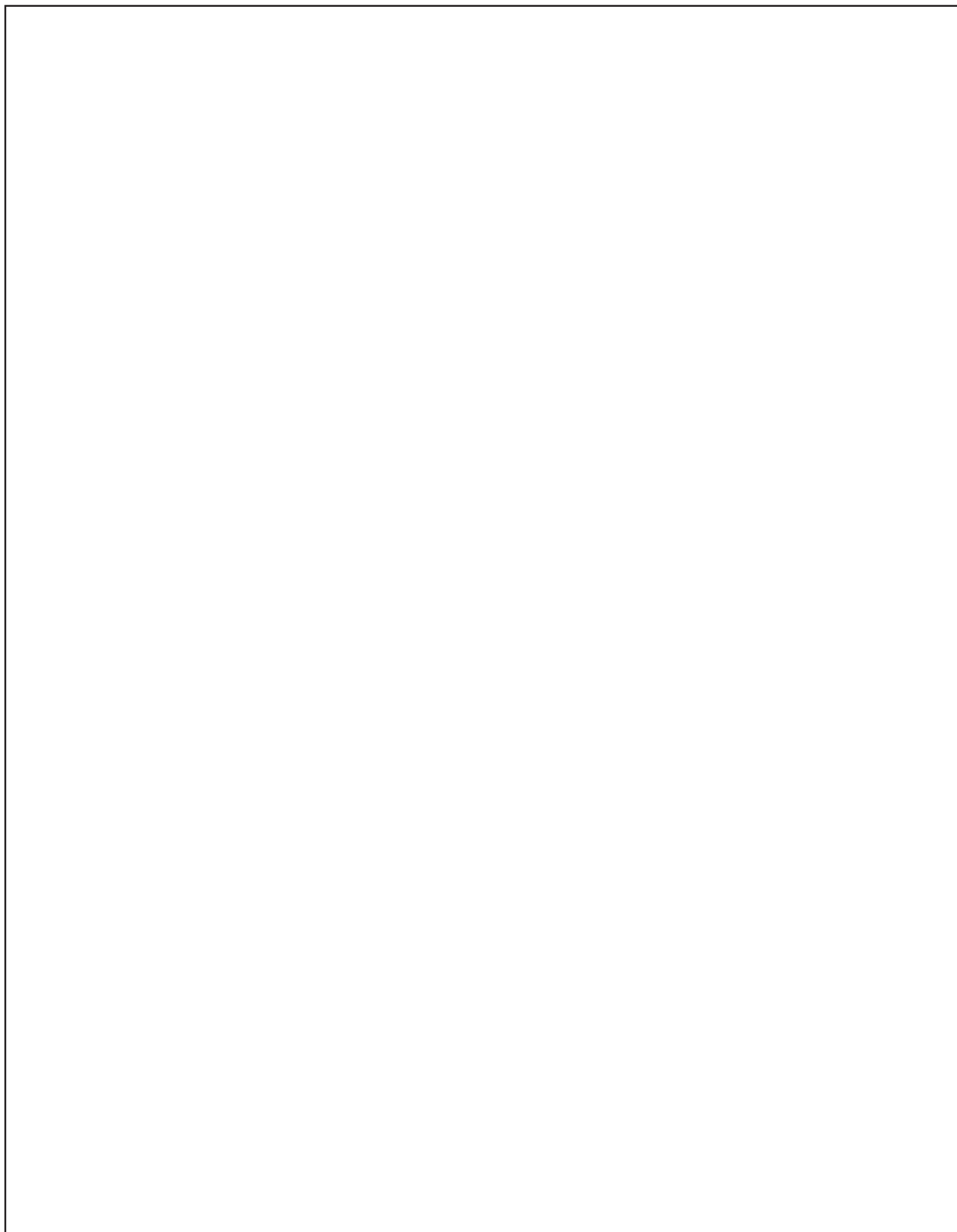



Bovenkasten voor
apparaten

Bovenkasten voor
apparaten

Bovenkasten voor apparaten

579 mm (01) / 723 mm (02) / 867 mm (03) hoog

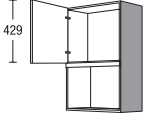
Korpusdiepte 326 mm

		Breedte		Prijsgroep							ServoSoft	Pro ServoSoft	ProServoGlas	Deurdemping Top Motion	Deurdemping Top Motion Plus		
				1	2	3	4	5	6	7							
 <p>HM 6003</p>	<p>Bovenkast voor magnetron</p> <p>867 mm hoog Nishoogte: 350, 364, 380 mm</p> <p>1 deur 429 mm hoog</p> <p>Type apparaat vermelden</p> <p>Niscompensatie met korpuspasstuk</p> <p>Afhankelijk van het apparaattype wordt een frontpaneel bijgevoegd voor de aanpassing ter plaatse.</p>	HM	60	03	80	85	88	90	98	104	111	-	-	-	4	4	
	<p>Bovenkast voor magnetron</p> <p>723 mm hoog Nishoogte: 364, 380 mm</p> <p>1 klep 285 mm hoog</p> <p>Type apparaat vermelden</p> <p>Niscompensatie met korpuspasstuk</p> <p>Afhankelijk van het apparaattype wordt een frontpaneel bijgevoegd voor de aanpassing ter plaatse.</p> <p>greepmontage alleen horizontaal</p> <p>Niet mogelijk in combinatie met Top Motion Plus</p>	HM	60	02	79	84	86	88	95	100	107	-	-	-	4	14	
	<p>Bovenkast voor magnetron</p> <p>579 mm hoog Nishoogte: 350, 364, 380 mm</p> <p>1 vast gemonteerd frontpaneel 173 mm hoog</p> <p>Type apparaat vermelden</p> <p>Niscompensatie met korpuspasstuk</p>	HM	60	01	57	61	62	64	71	75	82	-	-	-	-	-	
	<p>Bovenkast voor magnetron</p> <p>723 mm hoog Nishoogte 341 mm Nisdiepte 306 mm</p> <p>1 klep</p> <p>Kast binnenzijde in korpusdecor.</p> <p>Niet leverbaar in zichtzijdekleuren.</p> <p>greepmontage alleen horizontaal</p> <p>Voor vrijstaande apparaten</p>	D HM	60	02	RU	76	81	85	89	96	107	121	-	-	-	7	17



De afbeeldingen komen niet overeen met de frontuitvoeringen.

3.49

Bovenkasten voor apparaten

579 mm (01) / 723 mm (02) / 867 mm (03) hoog

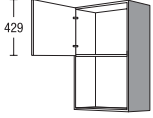
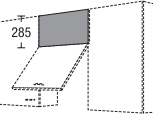
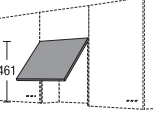
Korpusdiepte 326 mm

		Breedte	Prijsgroep							Servosoft	Pro Servosoft	ProServoGlas	Deurdemping Top Motion	Deurdemping Top Motion Plus
			1	2	3	4	5	6	7					
 <p>Bovenkast voor magnetron D</p> <p>HM</p> <p>60 03 RU</p> <p>867 mm hoog Nishoogte 413 mm Nisdiepte 306 mm</p> <p>1 deur</p> <p><i>Kast binnenzijde in korpusdecor.</i></p> <p><i>Niet leverbaar in zichtzijdekleuren.</i></p> <p><i>Voor vrijstaande apparaten</i></p>			79	85	88	92	100	111	125	-	-	-	4	4
 <p>Passtuk boven inbouwafzuigkap (circulatiekap)</p> <p>HFB</p> <p>60 14</p> <p>bedoeld voor montage tussen twee bovenkasten</p> <p><i>Uitvoering frontmateriaal</i></p> <p><i>Bij planning aan einde van de meubelrij KBMM als zijpaneel inplannen.</i></p> <p><i>Vanwege luchtafvoer geen gesloten bovenblad aanbrengen.</i></p>			10	13	15	17	23	27	32	-	-	-	-	-
			17	20	22	24	30	34	39	-	-	-	-	-
			16	19	21	23	29	33	38	-	-	-	-	-
 <p>Frontpaneel voor 600 mm brede, geïntegreerde inbouw-afzuigkap</p> <p>TD</p> <p>60 46</p> <p>461 mm hoog</p> <p><i>greepmontage alleen horizontaal</i></p> <p><i>Voor toepassing als circulatiekap in plaats van opzetkast HK 60 29 frontpaneel HFB 60 29 gebruiken.</i></p> <p>TD 60 46</p>			19	22	24	26	33	39	46	-	-	-	-	-
			23	26	28	31	39	46	55	-	-	-	-	-
 <p>Frontpaneel met 2 zijwanden en achterwand voor afzuigkappen</p> <p>HD</p> <p>60 46</p> <p>467 mm hoog met bovenste plank</p> <p><i>greepmontage alleen horizontaal</i></p> <p><i>Afhankelijk van het apparaat kan op de inbouwlocatie een aanpassing noodzakelijk zijn.</i></p> <p><i>Bij toepassing als circulatiekap mag geen opzetkast HK 60 29 gepland worden, frontpaneel HFB 60 29 gebruiken.</i></p>			62	65	66	68	75	81	89	-	-	-	4	14



3.50

De afbeeldingen komen niet overeen met de frontuitvoeringen.

Bovenkasten voor apparaten

579 mm (01) / 723 mm (02) / 867 mm (03) hoog

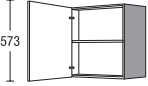
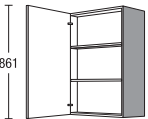
Korpusdiepte 326 mm

		Breedte		Prijsgroep							Servosoft	Pro Servosoft	ProServodias	Deurdemping Top Motion	Deurdemping Top Motion Plus		
		60		1	2	3	4	5	6	7							
<p>Informatie liftelement voor vlakschermafzuigkappen</p> <p>Onze bovenkasten voor lichtlijst-afzuigkappen zijn niet compatibel met liftelementen voor inbouwapparaten.</p>																	
 <p>HD 60 01</p>	<p>Bovenkast voor lichtlijst-afzuigkap</p> <p>579 mm hoog 1 deur 1 verstelbare legplank</p> <p><i>Type apparaat vermelden</i></p> <p><i>Afhankelijk van het apparaat kan op de inbouwlocatie een aanpassing noodzakelijk zijn.</i></p>	HD	60	01	87	93	96	100	102	110	120	-	-	-	4	4	
	<p>Bovenkast voor lichtlijst-afzuigkap</p> <p>als vorige, echter 723 mm hoog</p>	HD	60	02	96	103	107	112	116	125	137	-	-	-	4	4	
	 <p>HD 60 03</p>	<p>Bovenkast voor lichtlijst-afzuigkap</p> <p>867 mm hoog 1 deur 2 verstelbare legplanken</p> <p><i>Type apparaat vermelden</i></p> <p><i>Afhankelijk van het apparaat kan op de inbouwlocatie een aanpassing noodzakelijk zijn.</i></p> <p><i>Achterwand voor apparaat naar voren gezet.</i></p>	HD	60	03	101	109	114	119	125	136	149	-	-	-	4	4
	<p>Bovenkast voor lichtlijst-afzuigkap</p> <p>435 mm hoog 1 deur 1 verstelbare legplank</p> <p><i>Type apparaat vermelden</i></p> <p><i>Niet leverbaar in zichtzijdekleuren.</i></p> <p><i>Achterwand voor apparaat naar voren gezet.</i></p> <p><i>Afhankelijk van het apparaat kan op de inbouwlocatie een aanpassing noodzakelijk zijn.</i></p>	HD	60	43	73	78	81	85	97	104	111	-	-	-	4	14	
	<p>Bovenkast voor lichtlijst-afzuigkap</p> <p>435 mm hoog 1 klep</p> <p><i>Type apparaat vermelden</i></p> <p><i>Afhankelijk van het apparaat kan op de inbouwlocatie een aanpassing noodzakelijk zijn.</i></p> <p><i>Niet leverbaar in zichtzijdekleuren.</i></p>	HD	60	43	K	80	86	89	93	95	103	113	-	-	-	7	17



De afbeeldingen komen niet overeen met de frontuitvoeringen.

3.51

Bovenkasten voor apparaten

579 mm (01) / 723 mm (02) / 867 mm (03) hoog

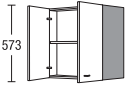
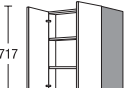
Korpusdiepte 326 mm

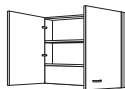

		HD	Breedte			Prijsgroep							Servosoft	Pro Servosoft	ProServoGlas	Deurdemping Top Motion	Deurdemping Top Motion Plus
						1	2	3	4	5	6	7					
 <p>Bovenkast voor lichtlijst-afzuigkap 579 mm hoog 2 deuren 1 verstelbare legplank (afhankelijk van de uitvoering)</p> <p><i>Type apparaat vermelden</i></p> <p><i>Achterwand voor apparaat naar voren gezet.</i></p> <p><i>Afhankelijk van het apparaat kan op de inbouwlocatie een aanpassing noodzakelijk zijn.</i></p>			60	01	2	90	96	99	103	106	114	124	-	-	-	8	8
 <p>Bovenkast voor lichtlijst-afzuigkap 723 mm hoog 2 deuren 1-2 legplanken (afhankelijk van de uitvoering)</p> <p><i>Type apparaat vermelden</i></p> <p><i>Achterwand voor apparaat naar voren gezet.</i></p> <p><i>Afhankelijk van het apparaat kan op de inbouwlocatie een aanpassing noodzakelijk zijn.</i></p>			60	02	2	99	106	110	116	120	129	141	-	-	-	8	8
 <p>Bovenkast voor lichtlijst-afzuigkap 867 mm hoog 2 deuren 1-2 legplanken (afhankelijk van de uitvoering)</p> <p><i>Type apparaat vermelden</i></p> <p><i>Achterwand voor apparaat naar voren gezet.</i></p> <p><i>Afhankelijk van het apparaat kan op de inbouwlocatie een aanpassing noodzakelijk zijn.</i></p>			60	03	2	104	112	117	123	129	140	153	-	-	-	8	8
 <p>Bovenkast voor lichtlijst-afzuigkap Voor apparaten met 900 mm brede behuizing/motor en een scherm breedte van 900 mm 579 mm hoog 2 deuren 1 verstelbare legplank (afhankelijk van de uitvoering)</p> <p><i>Type apparaat vermelden</i></p> <p><i>Achterwand voor apparaat naar voren gezet.</i></p> <p><i>Afhankelijk van het apparaat kan op de inbouwlocatie een aanpassing noodzakelijk zijn.</i></p>			90	01		104	111	115	120	122	131	143	-	-	-	8	8

3.52 De afbeeldingen komen niet overeen met de frontuitvoeringen.

Bovenkasten voor apparaten

579 mm (01) / 723 mm (02) / 867 mm (03) hoog

Korpusdiepte 326 mm

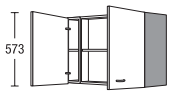
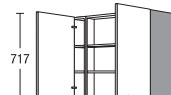
		HD	Breedte			Prijsgroep							Servosoft	Pro Servosoft	ProServodias	Deurdemping Top Motion	Deurdemping Top Motion Plus		
			90	02	03	01	RS	1	2	3	4	5						6	7
 <p>Bovenkast voor lichtlijst-afzuigkap</p> <p>Voor apparaten met 900 mm brede behuizing/motor en een scherm breedte van 900 mm 723 mm hoog 2 deuren 1-2 legplanken (afhankelijk van de uitvoering)</p> <p><i>Type apparaat vermelden</i></p> <p><i>Achterwand voor apparaat naar voren gezet.</i></p> <p><i>Afhankelijk van het apparaat kan op de inbouwlocatie een aanpassing noodzakelijk zijn.</i></p>																			
 <p>Bovenkast voor lichtlijst-afzuigkap</p> <p>Voor apparaten met 900 mm brede behuizing/motor en een scherm breedte van 900 mm 867 mm hoog 2 deuren 1-2 legplanken (afhankelijk van de uitvoering)</p> <p><i>Type apparaat vermelden</i></p> <p><i>Achterwand voor apparaat naar voren gezet.</i></p> <p><i>Afhankelijk van het apparaat kan op de inbouwlocatie een aanpassing noodzakelijk zijn.</i></p>																			
 <p>Bovenkast voor lichtlijst-afzuigkap</p> <p>Voor apparaten met 600 mm brede behuizing/motor en een scherm breedte van 900 mm 579 mm hoog 2 deuren 2 open kasten in bovenkastdiepte links en rechts naast de afzuigkap 1-2 legplanken (afhankelijk van de uitvoering)</p> <p><i>Type apparaat vermelden</i></p> <p><i>Achterwand voor apparaat naar voren gezet.</i></p> <p><i>Afhankelijk van het apparaat kan op de inbouwlocatie een aanpassing noodzakelijk zijn.</i></p> <p><i>Uitvoering open kasten in korpuskleur</i></p>																			
 <p>Bovenkast voor lichtlijst-afzuigkap</p> <p>Voor apparaten met 600 mm brede behuizing/motor en een scherm breedte van 900 mm 723 mm hoog 2 deuren 2 open kasten in bovenkastdiepte links en rechts naast de afzuigkap 1-2 legplanken (afhankelijk van de uitvoering)</p> <p><i>Type apparaat vermelden</i></p> <p><i>Achterwand voor apparaat naar voren gezet.</i></p> <p><i>Afhankelijk van het apparaat kan op de inbouwlocatie een aanpassing noodzakelijk zijn.</i></p> <p><i>Uitvoering open kasten in korpuskleur</i></p>																			

De afbeeldingen komen niet overeen met de frontuitvoeringen.

Bovenkasten voor apparaten

579 mm (01) / 723 mm (02) / 867 mm (03) hoog

Korpusdiepte 326 mm

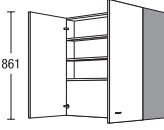
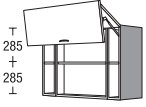
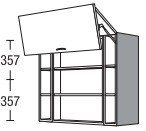

		Breedte	Prijsgroep							Servosoft	Pro Servosoft	ProServoGlas	Deurdemping Top Motion	Deurdemping Top Motion Plus		
			1	2	3	4	5	6	7							
 <p>Bovenkast voor lichtlijst-afzuigkap</p> <p>Voor apparaten met 600 mm brede behuizing/motor en een scherm breedte van 900 mm 867 mm hoog 2 deuren 2 open kasten in bovenkastdiepte links en rechts naast de afzuigkap 1-2 legplanken (afhankelijk van de uitvoering)</p> <p><i>Type apparaat vermelden</i></p> <p><i>Achterwand voor apparaat naar voren gezet.</i></p> <p><i>Afhankelijk van het apparaat kan op de inbouwlocatie een aanpassing noodzakelijk zijn.</i></p> <p><i>Uitvoering open kasten in korpuskleur</i></p>	HD	90	03	RS	243	249	256	263	281	298	326	-	-	-	8	8
 <p>Bovenkast voor lichtlijst-afzuigkap</p> <p>Voor apparaten met 600 mm brede behuizing/motor en een scherm breedte van 900 mm 579 mm hoog 1 vouwlijfdeur bestaande uit 2 fronten 2 open kasten in bovenkastdiepte links en rechts naast de afzuigkap 1-2 legplanken (afhankelijk van de uitvoering)</p> <p><i>Type apparaat vermelden</i></p> <p><i>Achterwand voor apparaat naar voren gezet.</i></p> <p><i>Afhankelijk van het apparaat kan op de inbouwlocatie een aanpassing noodzakelijk zijn.</i></p> <p><i>Uitvoering open kasten in korpuskleur</i></p>	HDFK	90	01	RS	289	298	302	307	318	330	354	-	-	-	-	-
 <p>Bovenkast voor lichtlijst-afzuigkap</p> <p>Voor apparaten met 600 mm brede behuizing/motor en een scherm breedte van 900 mm 723 mm hoog 1 vouwlijfdeur bestaande uit 2 fronten 2 open kasten in bovenkastdiepte links en rechts naast de afzuigkap 1-2 legplanken (afhankelijk van de uitvoering)</p> <p><i>Type apparaat vermelden</i></p> <p><i>Achterwand voor apparaat naar voren gezet.</i></p> <p><i>Afhankelijk van het apparaat kan op de inbouwlocatie een aanpassing noodzakelijk zijn.</i></p> <p><i>Uitvoering open kasten in korpuskleur</i></p>	HDFK	90	02	RS	325	336	341	346	359	375	404	-	-	-	-	-

3.54 De afbeeldingen komen niet overeen met de frontuitvoeringen.

Bovenkasten voor apparaten

539 mm (01) / 683 mm (02) / 827 mm (03) hoog

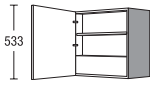
Korpusdiepte 326 mm

		Breedte			Prijsgroep												
		60	01	E40	1	2	3	4	5	6	7	Servosoft	Pro Servosoft	ProServodias	Deurdemping Top Motion	Deurdemping Top Motion Plus	
 <p>Bovenkast voor lichtlijst-afzuigkap 539 mm hoog 1 deur 1 verstelbare legplank</p> <p><i>Type apparaat vermelden</i></p> <p><i>Afhankelijk van het apparaat kan op de inbouwlocatie een aanpassing noodzakelijk zijn.</i></p> <p><i>Achterwand voor apparaat naar voren gezet.</i></p> <p><i>Leverbaar voor de volgende programma's: IP 1200, IP 2200, IP 3150, IP 4050</i></p> <p><i>De combinatie met greep 680, 700, 740, 760, 780, 790, 800, 810 en 820 is niet mogelijk.</i></p>	HD	60	01	E40	214	219	222	225	-	-	-	-	-	-	4	4	
	 <p>Bovenkast voor lichtlijst-afzuigkap 683 mm hoog 1 deur 2 verstelbare legplanken</p> <p><i>Type apparaat vermelden</i></p> <p><i>Afhankelijk van het apparaat kan op de inbouwlocatie een aanpassing noodzakelijk zijn.</i></p> <p><i>Achterwand voor apparaat naar voren gezet.</i></p> <p><i>Leverbaar voor de volgende programma's: IP 1200, IP 2200, IP 3150, IP 4050</i></p> <p><i>De combinatie met greep 680, 700, 740, 760, 780, 790, 800, 810 en 820 is niet mogelijk.</i></p>	HD	60	02	E40	224	230	234	238	-	-	-	-	-	-	4	4
		 <p>Bovenkast voor lichtlijst-afzuigkap 827 mm hoog 1 deur 2 verstelbare legplanken</p> <p><i>Type apparaat vermelden</i></p> <p><i>Afhankelijk van het apparaat kan op de inbouwlocatie een aanpassing noodzakelijk zijn.</i></p> <p><i>Achterwand voor apparaat naar voren gezet.</i></p> <p><i>Leverbaar voor de volgende programma's: IP 1200, IP 2200, IP 3150, IP 4050</i></p> <p><i>De combinatie met greep 680, 700, 740, 760, 780, 790, 800, 810 en 820 is niet mogelijk.</i></p>	HD	60	03	E40	232	239	243	247	-	-	-	-	-	-	4



De afbeeldingen komen niet overeen met de frontuitvoeringen.

3.55

Bovenkasten voor apparaten

539 mm (01) / 683 mm (02) / 827 mm (03) hoog

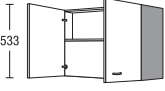
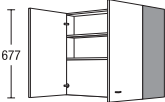
Korpusdiepte 326 mm

	HD	Breedte			Prijsgroep							Servosoft	Pro Servosoft	ProServoGlas	Deurdemping Top Motion	Deurdemping Top Motion Plus
					1	2	3	4	5	6	7					
 <p>Bovenkast voor lichtlijst-afzuigkap Voor apparaten met 900 mm brede behuizing/motor en een scherm breedte van 900 mm 539 mm hoog 2 deuren</p> <p><i>Type apparaat vermelden</i></p> <p><i>Achterwand voor apparaat naar voren gezet.</i></p> <p><i>Afhankelijk van het apparaat kan op de inbouwlocatie een aanpassing noodzakelijk zijn.</i></p> <p><i>Leverbaar voor de volgende programma's: IP 1200, IP 2200, IP 3150, IP 4050</i></p> <p><i>De combinatie met greep 680, 700, 740, 760, 780, 790, 800, 810 en 820 is niet mogelijk.</i></p>		90	01	E40	297	304	308	312	-	-	-	-	-	-	8	8
 <p>Bovenkast voor lichtlijst-afzuigkap als vorige, echter 683 mm hoog 1 verstelbare legplank</p>		90	02	E40	309	317	323	328	-	-	-	-	-	-	8	8
 <p>Bovenkast voor lichtlijst-afzuigkap als vorige, echter 827 mm hoog 2 verstelbare legplanken</p>		90	03	E40	325	335	340	346	-	-	-	-	-	-	8	8

3.56 De afbeeldingen komen niet overeen met de frontuitvoeringen.

Achterwanden voor schouwen

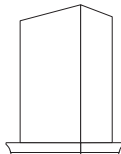
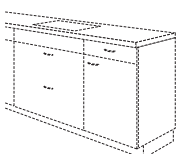
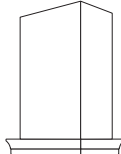
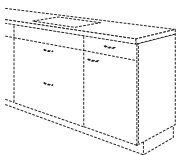
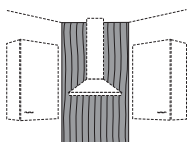
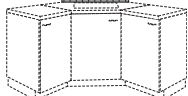
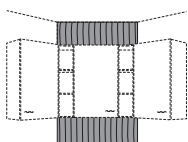
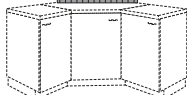
		Breedte		Prijsgroep							Servosoft	Pro Servosoft	ProServodias	Deurdemping Top Motion	Deurdemping Top Motion Plus
				1	2	3	4	5	6	7					
 <p>Schouw met lijst 900 mm breed, 500 mm diep voor ruimtes tot 2600 mm hoog Bedoeld om los op te hangen Schacht van korpusmateriaal</p> <p><i>Niet leverbaar in zichtzijdekleuren. Uitsparing voor apparaat op locatie maken. Maximale uitsparingsmaat (B x D): 668 x 395 mm</i></p> <p><i>Kleuruitvoering: IP 4250, wit nr. 786 IP 4250, magnoliawit nr. 787 IP 4250, grafiet nr. 956 IP 4250, Space Grey nr. 957</i></p> 	HD	90	LH	366	366	366	366	366	366	366	-	-	-	-	-
 <p>Schouw met lijst 900 mm breed, 500 mm diep voor ruimtes tot 2600 mm hoog Bedoeld om los op te hangen Schacht van spaanplaat, gelakt</p> <p><i>Niet leverbaar in zichtzijdekleuren. Uitsparing voor apparaat op locatie maken. Maximale uitsparingsmaat (B x D): 668 x 395 mm</i></p> <p><i>Leverbaar in alle Color concept-kleuren</i></p> 	HD	90	LHCK	541	541	541	541	541	541	541	-	-	-	-	-
 <p>Hoekachterwand voor afzuigkap 960 mm breed, 1800 mm hoog, voor max. 2600 mm plafondhoogte bij 105 mm plint (blinde hoek 680x680 mm) 16 mm dik,</p> <p><i>Uitvoering in korpusmateriaal</i></p> <p><i>Niet leverbaar in zichtzijdekleuren.</i></p> 	RWED	90		50	50	50	50	50	50	50	-	-	-	-	-
 <p>Hoekachterwand 1110 mm breed, 1800 mm hoog, voor max. 2600 mm plafondhoogte bij 105 mm plint (blinde hoek 786x786 mm) 16 mm dik,</p> <p><i>Uitvoering in korpusmateriaal</i></p> <p><i>Niet leverbaar in zichtzijdekleuren.</i></p> 	RWED	110		65	65	65	65	65	65	65	-	-	-	-	-

De afbeeldingen komen niet overeen met de frontuitvoeringen.

Notities

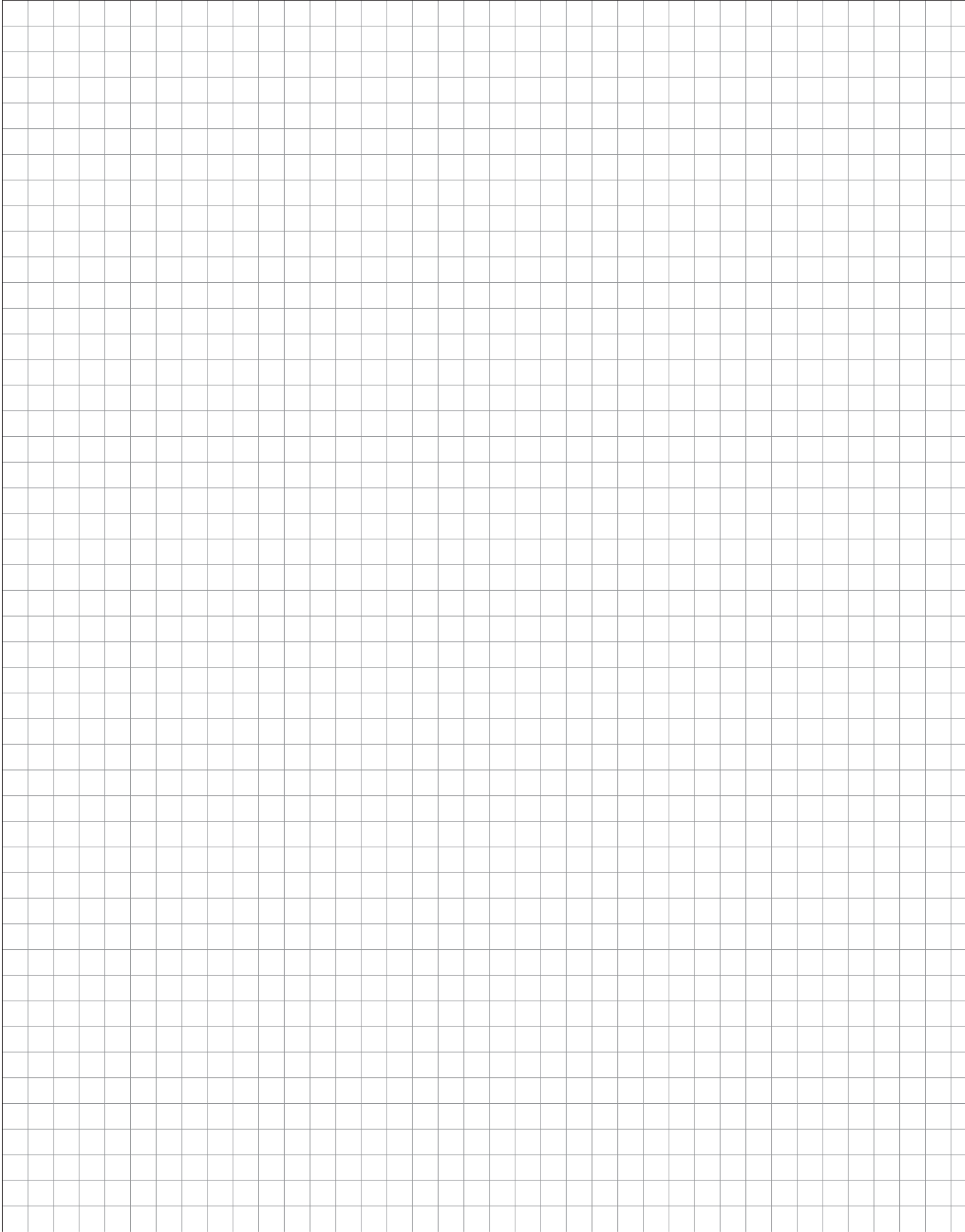

Opzetkasten

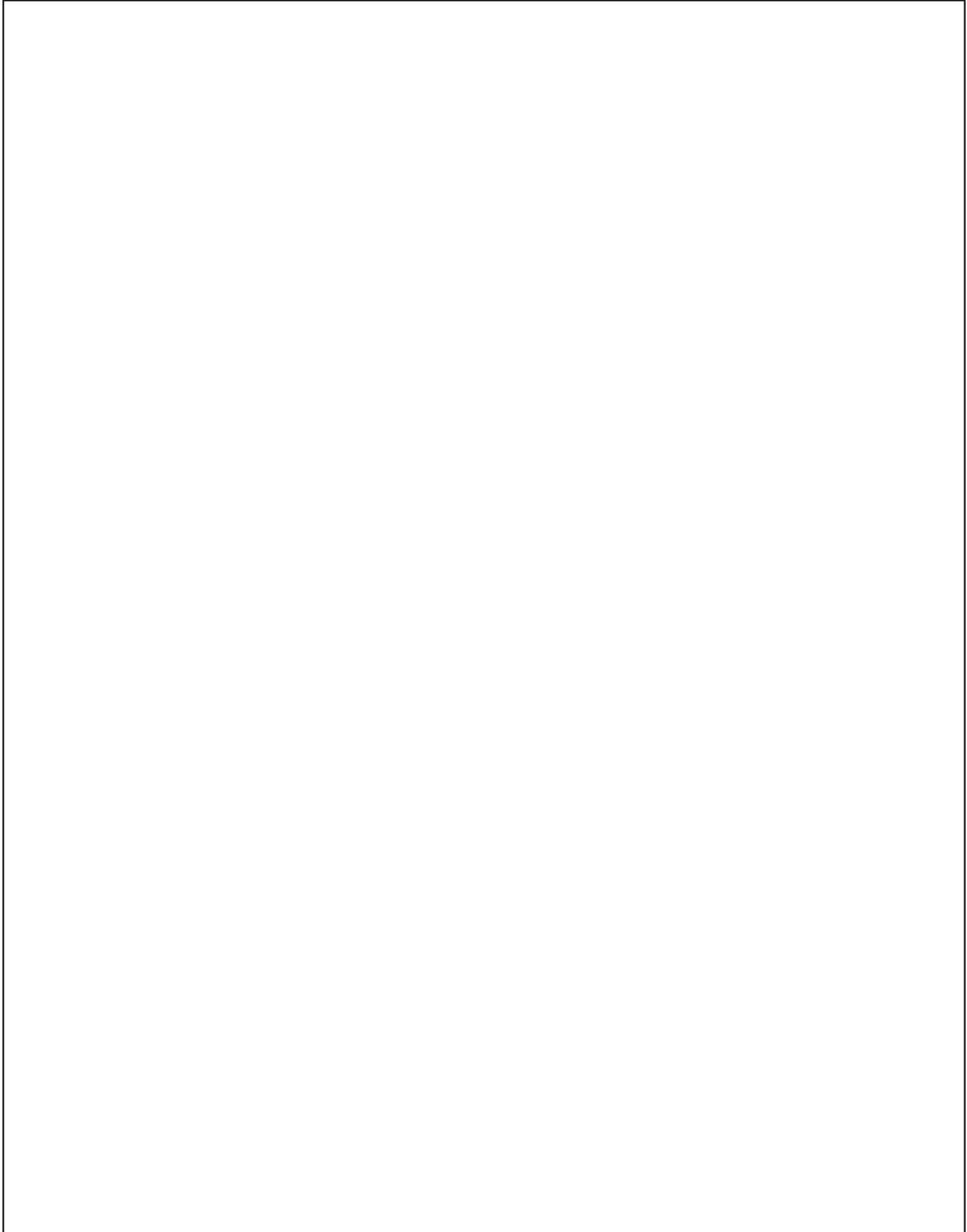

Opzetkasten



Opzetkasten



Opzetkasten

Korpusdiepte 326 mm

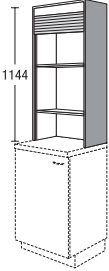
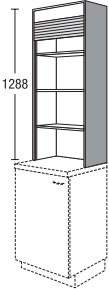
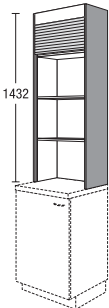
					Prijsgroep												
		Breedte			1	2	3	4	5	6	7	Servosoft	Pro Servosoft	ProServodias	Deurdemping Top Motion	Deurdemping Top Motion Plus	
	Opzetkast met roldeur 1144 mm hoog (01-hoogte)	D	ARO	60	01	33	304	304	304	304	304	304	-	-	-	-	
	als opzetelement op 40 mm dikke werkbladen																
	Kunststof rolluik ommanteld met bijpassende greeplijst. 1 verstelbare legplank 1 vaste legplank																
	Mogelijke roldeurkleuren: roldeur rvs-look nr. 522 (ommanteld) zwart nr. 523 Hoogte lamellen 25 mm Kast binnenzijde in korpusdecor. Niet leverbaar in zichtzijdekleuren.																
	Opzetkast met roldeur 1288 mm hoog (02-hoogte)	D	ARO	60	02	33	315	315	315	315	315	315	315	-	-	-	-
	als opzetelement op 40 mm dikke werkbladen																
	Kunststof rolluik ommanteld met bijpassende greeplijst. 2 verstelbare legplanken 1 vaste legplank																
	Mogelijke roldeurkleuren: roldeur rvs-look nr. 522 (ommanteld) zwart nr. 523 Hoogte lamellen 25 mm Kast binnenzijde in korpusdecor. Niet leverbaar in zichtzijdekleuren.																
	Opzetkast met roldeur 1432 mm hoog (03-hoogte)	D	ARO	60	03	33	325	325	325	325	325	325	325	-	-	-	-
	als opzetelement op 40 mm dikke werkbladen																
	Kunststof rolluik ommanteld met bijpassende greeplijst. 2 verstelbare legplanken 1 vaste legplank																
	Mogelijke roldeurkleuren: roldeur rvs-look nr. 522 (ommanteld) zwart nr. 523 Hoogte lamellen 25 mm Kast binnenzijde in korpusdecor. Niet leverbaar in zichtzijdekleuren.																

De afbeeldingen komen niet overeen met de frontuitvoeringen.

Opzetkasten

korpusdiepte 560 mm

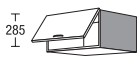
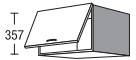
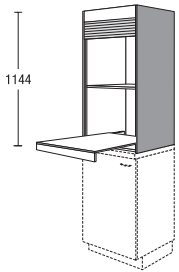
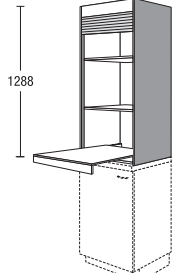
		Breedte		Prijsgroep							Servosoft	Pro Servosoft	ProServoGlas	Deurdemping Top Motion	Deurdemping Top Motion Plus	
				1	2	3	4	5	6	7						
 <p>Opzetkast voor hoge kast 291 mm hoog</p> <p>1 klep</p> <p>greepmontage alleen horizontaal</p> <p><i>Te gebruiken in combinatie met bovenkasten in 03-hoogte en hoge kasten in 01-hoogte</i></p> <p><i>Achterwand naar voren geplaatst voor de ventilatie van apparaten</i></p> <p><i>Alleen als combinatie in verbinding met hoge kasten met 01-hoogte en bovenkasten met 03-hoogte.</i></p> <p><i>Geen hoge kasten met 03-hoogte naast de combinatie hoge kast 01-hoogte en opzetkast plannen!</i></p>	AK	30	29	39	43	45	47	52	55	60	-	-	-	7	17	
	AK	45	29	47	50	52	55	61	64	68	-	-	-	7	17	
	AK	50	29	49	53	56	59	63	66	71	-	-	-	7	17	
	AK	60	29	51	54	57	60	66	70	76	-	-	-	7	17	
	AK	90	29	66	70	74	77	86	90	99	-	-	-	7	17	
 <p>Opzetkast voor hoge kast 363 mm hoog</p> <p>1 klep</p> <p>greepmontage alleen horizontaal</p>	AK	60	36	65	69	73	77	84	90	97	-	-	-	7	17	
	AK	90	36	80	85	90	94	104	110	120	-	-	-	7	17	
	AK	100	36	86	92	97	102	113	120	131	-	-	-	9	19	
 <p>Opzetkast met roldeur en uittrekplateau 1144 mm hoog (01-hoogte)</p> <p>als opzetelement op 40 mm dikke werkbladen</p> <p>Kunststof rolluik ommanteld met bijpassende greeplijst.</p> <p>1 verstelbare legplank</p> <p>1 uittrekplateau Draagvermogen 40 kg</p> <p><i>Mogelijke roldeurkleuren:</i> <i>roldeur rvs-look nr. 522 (ommanteld)</i> <i>zwart nr. 523</i> <i>Hoogte lamellen 25 mm</i></p> <p><i>Kast binnenzijde in korpusdecor.</i></p> <p><i>Niet leverbaar in zichtzijdekleuren.</i></p>	D	ARO	60	01	TA	449	449	449	449	449	449	449	-	-	-	-
 <p>Opzetkast met roldeur en uittrekplateau 1288 mm hoog (02-hoogte)</p> <p>als opzetelement op 40 mm dikke werkbladen</p> <p>Kunststof rolluik ommanteld met bijpassende greeplijst.</p> <p>2 verstelbare legplanken</p> <p>1 uittrekplateau Draagvermogen 40 kg</p> <p><i>Mogelijke roldeurkleuren:</i> <i>roldeur rvs-look nr. 522 (ommanteld)</i> <i>zwart nr. 523</i> <i>Hoogte lamellen 25 mm</i></p> <p><i>Kast binnenzijde in korpusdecor.</i></p> <p><i>Niet leverbaar in zichtzijdekleuren.</i></p>	D	ARO	60	02	TA	476	476	476	476	476	476	476	-	-	-	-

3.60

De afbeeldingen komen niet overeen met de frontuitvoeringen.

Opzetkasten

korpusdiepte 560 mm

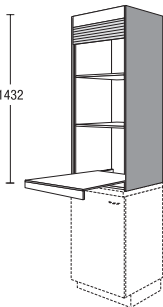
						Prijsgroep													
						Breedte		1	2	3	4	5	6	7	Servosoft	Pro Servosoft	ProServodias	Deurdemping Top Motion	Deurdemping Top Motion Plus
	<p>Opzetkast met roldeur en uittrekplateau</p> <p>1432 mm hoog (03-hoogte) als opzetelement op 40 mm dikke werkbladen</p> <p>Kunststof rolluik ommanteld met bijpassende greeplijst. 2 verstelbare legplanken 1 uittrekplateau Draagvermogen 40 kg</p> <p><i>Mogelijke roldeurkleuren:</i> roldeur rvs-look nr. 522 (ommanteld) zwart nr. 523 Hoogte lamellen 25 mm</p> <p><i>Kast binnenzijde in korpusdecor.</i></p> <p><i>Niet leverbaar in zichtzijdekleuren.</i></p>	D	ARO	60	03	TA	503	503	503	503	503	503	503	-	-	-	-	-	

De afbeeldingen komen niet overeen met de frontuitvoeringen.

3.61

Opzetkasten

korpusdiepte 560 mm

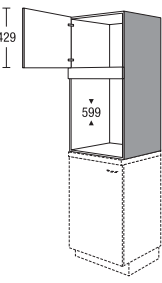
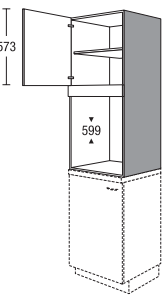
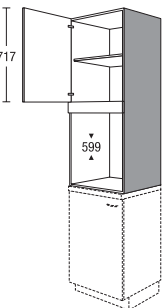
	AB	Breedte	01	Prijsgroep							Servosoft	Pro Servosoft	ProServoGlas	Deurdemping Top Motion	Deurdemping Top Motion Plus
				1	2	3	4	5	6	7					
 <p>Opzetkast 1144 mm hoog (01-hoogte) als opzetelement op 40 mm dikke werkbladen</p> <p>Nismaten: 599 mm hoog max. 568 mm breed, 560 mm diep</p> <p>1 deur 1 vast gemonteerd frontpaneel</p> <p><i>Fornuistype aangeven a.u.b.!</i></p> <p><i>Bij met folie beklede fronten wordt een set hittebeschermingsstrips gratis bijgeleverd.</i></p>	AB		01	157	169	180	191	215	239	269	-	-	-	4	4
 <p>Opzetkast 1288 mm hoog (02-hoogte) als opzetelement op 40 mm dikke werkbladen</p> <p>Nismaten: 599 mm hoog max. 568 mm breed, 560 mm diep</p> <p>1 deur 1 verstelbare legplank 1 vast gemonteerd frontpaneel</p> <p><i>Fornuistype aangeven a.u.b.!</i></p> <p><i>Bij met folie beklede fronten wordt een set hittebeschermingsstrips gratis bijgeleverd.</i></p>	AB		02	169	183	194	206	232	258	290	-	-	-	4	4
 <p>Opzetkast 1432 mm hoog (03-hoogte) als opzetelement op 40 mm dikke werkbladen</p> <p>Nismaten: 599 mm hoog max. 568 mm breed, 560 mm diep</p> <p>1 deur 1 verstelbare legplank 1 vast gemonteerd frontpaneel</p> <p><i>Fornuistype aangeven a.u.b.!</i></p> <p><i>Bij met folie beklede fronten wordt een set hittebeschermingsstrips gratis bijgeleverd.</i></p>	AB		03	177	191	202	215	242	269	302	-	-	-	4	4

Opzetkasten

korpustdiepte 560 mm

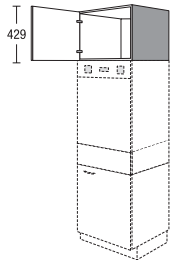
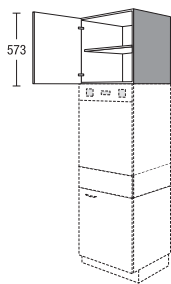
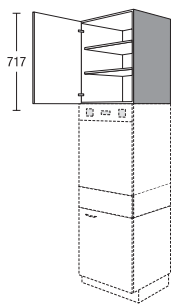
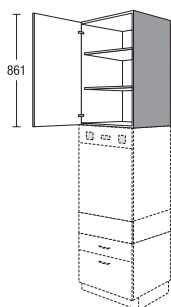
		Breedte		Prijsgroep							ServoSoft	Pro ServoSoft	ProServoGlas	Deurdemping Top Motion	Deurdemping Top Motion Plus	
		60	43	1	2	3	4	5	6	7						
	<p>Opzetkast</p> <p>als opzet op elektrische apparaten in combinatie met plintverhoging en vast paneel voor plintverhoging</p> <p>1 deur</p> <p>Onderplank wit.</p> <p>Montage alleen tussen stollenwanden of kasten mogelijk.</p>	A	60	43	60	64	68	72	81	90	101	-	-	-	4	4
	<p>Opzetkast</p> <p>als opzet op elektrische apparaten in combinatie met plintverhoging en vast paneel voor plintverhoging</p> <p>1 deur</p> <p>1 verstelbare legplank</p> <p>Onderplank wit.</p> <p>Montage alleen tussen stollenwanden of kasten mogelijk.</p>	A	60	58	65	70	74	78	88	97	110	-	-	-	4	4
	<p>Opzetkast</p> <p>als opzet op elektrische apparaten in combinatie met plintverhoging en vast paneel voor plintverhoging</p> <p>1 deur</p> <p>2 verstelbare legplanken</p> <p>Onderplank wit.</p> <p>Montage alleen tussen stollenwanden of kasten mogelijk.</p>	A	60	72	70	76	80	85	95	105	118	-	-	-	4	4
	<p>Opzetkast</p> <p>als opzet op elektrische apparaten in combinatie met plintverhoging en vast paneel voor plintverhoging</p> <p>1 deur</p> <p>2 verstelbare legplanken</p> <p>Onderplank wit.</p> <p>Montage alleen tussen stollenwanden of kasten mogelijk.</p>	A	60	87	85	91	97	103	115	128	143	-	-	-	4	4

De afbeeldingen komen niet overeen met de frontuitvoeringen.

Opzetkasten

korpusdiepte 560 mm

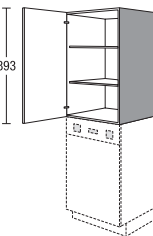
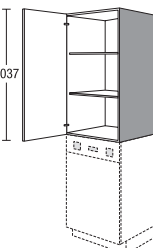
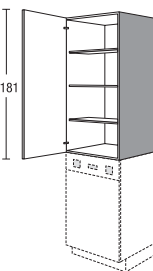
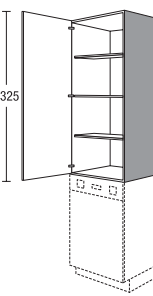
		A	Breedte		Prijsgroep							Servosoft	Pro Servosoft	ProServoGlas	Deurdemping Top Motion	Deurdemping Top Motion Plus
					1	2	3	4	5	6	7					
 <p>Opzetkast 899 mm (1619 halfhoge kashoogte) Als opzetkast op elektrische apparaten 1 deur 2 verstelbare legplanken <i>Onderplank wit.</i> <i>Montage alleen tussen stollenwanden of kasten mogelijk.</i></p>	<input checked="" type="checkbox"/>	A	60	90	96	103	110	116	130	145	162	-	-	-	4	4
 <p>Opzetkast Als opzetkast op elektrische apparaten 1 deur 2 verstelbare legplanken <i>Onderplank wit.</i> <i>Montage alleen tussen stollenwanden of kasten mogelijk.</i></p>	<input checked="" type="checkbox"/>	A	60	104	119	128	136	144	163	181	212	-	-	-	4	4
 <p>Opzetkast 1187 mm hoog (01-hoogte) Als opzetkast op elektrische apparaten 1 deur 3 verstelbare legplanken <i>Onderplank wit.</i> <i>Montage alleen tussen stollenwanden of kasten mogelijk.</i></p>	<input checked="" type="checkbox"/>	A	60	118	131	141	150	159	179	199	233	-	-	-	6	6
 <p>Opzetkast 1331 mm hoog (02-hoogte) Als opzetkast op elektrische apparaten 1 deur 3 verstelbare legplanken <i>Onderplank wit.</i> <i>Montage alleen tussen stollenwanden of kasten mogelijk.</i></p>		A	60	133	136	146	156	165	186	207	242	-	-	-	6	6

3.64

De afbeeldingen komen niet overeen met de frontuitvoeringen.

Opzetkasten

korpustdiepte 560 mm

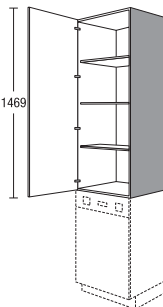
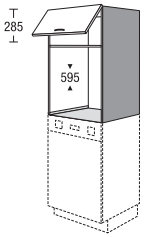
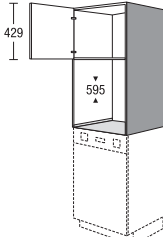
		Breedte	Prijsgroep							Servosoft	Pro Servosoft	ProServodias	Deurdemping Top Motion	Deurdemping Top Motion Plus		
			1	2	3	4	5	6	7							
 <p>Opzetkast 1475 mm hoog (03-hoogte) Als opzetkast op elektrische apparaten</p> <p>1 deur 3 verstelbare legplanken</p> <p><i>Onderplank wit.</i></p> <p><i>Montage alleen tussen stollenwanden of kasten mogelijk.</i></p>	NEW	A	60	148	144	155	165	175	197	219	256	-	-	-	8	8
 <p>Opzetkast voor oven 899 mm (1619 halfhoge kasthoogte) Als opzetkast op elektrische apparaten</p> <p>Nismaten: 595 mm hoog max. 568 mm breed, 560 mmm diep</p> <p>1 klep 1 metalen bodem</p> <p><i>Type apparaat vermelden</i></p> <p><i>Bij met folie beklede fronten wordt een set hittebeschermingsstrips gratis bijgeleverd.</i></p> <p><i>Montage alleen tussen stollenwanden of kasten mogelijk.</i></p>		AB	90	K	139	149	160	168	188	209	235	-	-	-	7	17
 <p>Opzetkast voor oven 1043 mm hoog Als opzetkast op elektrische apparaten</p> <p>Nismaten: 595 mm hoog max. 568 mm breed, 560 mmm diep</p> <p>1 deur 1 metalen bodem</p> <p><i>Type apparaat vermelden</i></p> <p><i>Bij met folie beklede fronten wordt een set hittebeschermingsstrips gratis bijgeleverd.</i></p> <p><i>Montage alleen tussen stollenwanden of kasten mogelijk.</i></p>		AB	104		155	167	177	188	213	236	276	-	-	-	4	4

De afbeeldingen komen niet overeen met de frontuitvoeringen.

3.65

Opzetkasten

korpusdiepte 560 mm

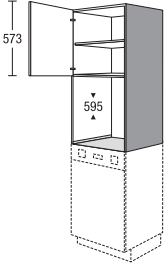
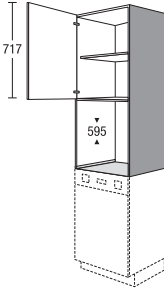
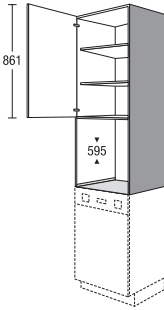
	Breedte	Prijsgroep							Servosoft	Pro Servosoft	ProServoGlas	Deurdemping Top Motion	Deurdemping Top Motion Plus	
		1	2	3	4	5	6	7						
 <p>Opzetkast voor oven 1187 mm hoog (01-hoogte)</p> <p>Als opzetkast op elektrische apparaten</p> <p>Nismaten: 595 mm hoog max. 568 mm breed, 560 mm diep</p> <p>1 deur 1 legplank 1 metalen bodem</p> <p><i>Type apparaat vermelden</i></p> <p><i>Bij met folie beklede fronten wordt een set hittebeschermingsstrips gratis bijgeleverd.</i></p> <p><i>Montage alleen tussen stollenwanden of kasten mogelijk.</i></p>	AB	118	163	176	187	197	223	247	290	-	-	-	4	4
 <p>Opzetkast voor oven 1331 mm hoog (02-hoogte)</p> <p>Als opzetkast op elektrische apparaten</p> <p>Nismaten: 595 mm hoog max. 568 mm breed, 560 mm diep</p> <p>1 deur 1 legplank 1 metalen bodem</p> <p><i>Type apparaat vermelden</i></p> <p><i>Bij met folie beklede fronten wordt een set hittebeschermingsstrips gratis bijgeleverd.</i></p> <p><i>Montage alleen tussen stollenwanden of kasten mogelijk.</i></p>	AB	133	171	185	195	208	234	260	292	-	-	-	4	4
 <p>Opzetkast voor oven 1475 mm hoog (03-hoogte)</p> <p>Als opzetkast op elektrische apparaten</p> <p>Nismaten: 595 mm hoog max. 568 mm breed, 560 mm diep</p> <p>1 deur 2 legplanken 1 metalen bodem</p> <p><i>Type apparaat vermelden</i></p> <p><i>Bij met folie beklede fronten wordt een set hittebeschermingsstrips gratis bijgeleverd.</i></p> <p><i>Montage alleen tussen stollenwanden of kasten mogelijk.</i></p>	AB	148	173	187	197	210	237	263	295	-	-	-	4	4

Opzetkasten

korpusdiepte 560 mm

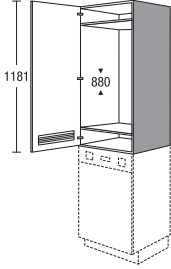
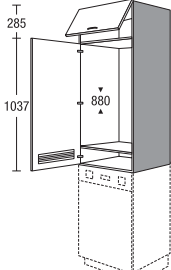
		Breedte	Prijsgroep							Servosoft	Pro Servosoft	ProServodias	Deurdemping Top Motion	Deurdemping Top Motion Plus	
			1	2	3	4	5	6	7						
	<p>Opzetkast voor inbouwapparaat 1187 mm hoog (01-hoogte)</p> <p>Als opzetkast op elektrische apparaten</p> <p>Nishoogte 880 mm</p> <p>1 apparaatdeur 1 ventilatierooster</p> <p><i>Type apparaat vermelden</i></p> <p><i>Ventilatierooster voor montage op locatie.</i></p> <p><i>Montage alleen tussen stollenwanden of kasten mogelijk.</i></p> <p><i>greepmontage alleen verticaal</i></p> <p><i>De combinatie met greep 740, 760, 780, 790 en 800 is niet mogelijk.</i></p> <p><i>Leverbaar voor de volgende programma's: IP 1200, IP 2200, IP 3150, IP 4050, IP 6800 CK</i></p>	A88	118	141	152	161	171	193	214	251	-	-	-	6	6
		<p>Opzetkast voor inbouwapparaat 1331 mm hoog (02-hoogte)</p> <p>Als opzetkast op elektrische apparaten</p> <p>Nishoogte 880 mm</p> <p>1 klep 1 apparaatdeur 1 ventilatierooster</p> <p><i>Type apparaat vermelden</i></p> <p><i>Ventilatierooster voor montage op locatie.</i></p> <p><i>Montage alleen tussen stollenwanden of kasten mogelijk.</i></p> <p><i>greepmontage alleen verticaal</i></p> <p><i>De combinatie met greep 740, 760, 780, 790 en 800 is niet mogelijk.</i></p> <p><i>Leverbaar voor de volgende programma's: IP 1200, IP 2200, IP 3150, IP 4050, IP 6800 CK</i></p>	A88	133 K	149	160	170	180	203	225	263	-	-	-	10

De afbeeldingen komen niet overeen met de frontuitvoeringen.

Opzetkasten

korpustdiepte 560 mm

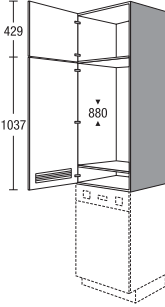
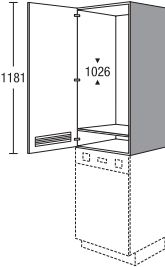
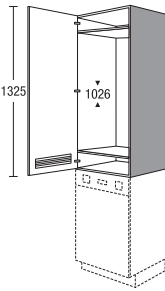
	Breedte	Prijsgroep							Servosoft	Pro Servosoft	ProServoGlas	Deurdemping Top Motion	Deurdemping Top Motion Plus	
		1	2	3	4	5	6	7						
 <p>Opzetkast voor inbouwapparaat 1475 mm hoog (03-hoogte)</p> <p>Als opzetkast op elektrische apparaten</p> <p>Nishoogte 880 mm</p> <p>1 deur 1 apparaatdeur 1 ventilatierooster</p> <p>Type apparaat vermelden</p> <p>Ventilatierooster voor montage op locatie.</p> <p>greepmontage alleen verticaal</p> <p>De combinatie met greep 740, 760, 780, 790 en 800 is niet mogelijk.</p> <p>Leverbaar voor de volgende programma's: IP 1200, IP 2200, IP 3150, IP 4050, IP 6800 CK</p>	A88	148	150	161	172	182	205	228	267	-	-	-	10	10
 <p>Opzetkast voor inbouwapparaat 1187 mm hoog (01-hoogte)</p> <p>Als opzetkast op elektrische apparaten</p> <p>Nishoogte 1026 mm</p> <p>1 apparaatdeur 1 ventilatierooster</p> <p>Type apparaat vermelden</p> <p>Ventilatierooster voor montage op locatie.</p> <p>Montage alleen tussen stollenwanden of kasten mogelijk.</p> <p>greepmontage alleen verticaal</p> <p>De combinatie met greep 740, 760, 780, 790 en 800 is niet mogelijk.</p> <p>Leverbaar voor de volgende programma's: IP 1200, IP 2200, IP 3150, IP 4050, IP 6800 CK</p>	A102	118	136	146	156	165	186	207	242	-	-	-	6	6
 <p>Opzetkast voor inbouwapparaat 1331 mm hoog (02-hoogte)</p> <p>Als opzetkast op elektrische apparaten</p> <p>Nishoogte 1026 mm</p> <p>1 apparaatdeur 1 ventilatierooster</p> <p>Type apparaat vermelden</p> <p>Ventilatierooster voor montage op locatie.</p> <p>Montage alleen tussen stollenwanden of kasten mogelijk.</p> <p>greepmontage alleen verticaal</p> <p>De combinatie met greep 740, 760, 780, 790 en 800 is niet mogelijk.</p> <p>Leverbaar voor de volgende programma's: IP 1200, IP 2200, IP 3150, IP 4050, IP 6800 CK</p>	A102	133	138	148	158	167	189	210	246	-	-	-	6	6

3.68

De afbeeldingen komen niet overeen met de frontuitvoeringen.

Opzetkasten

korpustdiepte 560 mm

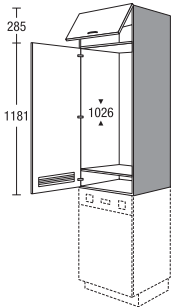
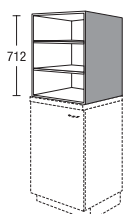
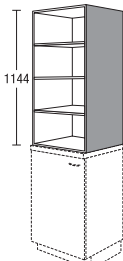
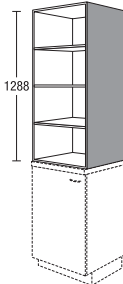
		Breedte		Prijsgroep											
		1	2	3	4	5	6	7	Servosoft	Pro Servosoft	ProServodias	Deurdemping Top Motion	Deurdemping Top Motion Plus		
 <p>Opzetkast voor inbouwapparaat 1475 mm hoog (03-hoogte)</p> <p>Als opzetkast op elektrische apparaten</p> <p>Nishoogte 1026 mm</p> <p>1 klep 1 apparaatdeur 1 ventilatierooster</p> <p><i>Type apparaat vermelden</i></p> <p><i>Ventilatierooster voor montage op locatie.</i></p> <p><i>Montage alleen tussen stollenwanden of kasten mogelijk.</i></p> <p><i>greepmontage alleen verticaal</i></p> <p><i>De combinatie met greep 740, 760, 780, 790 en 800 is niet mogelijk.</i></p> <p><i>Leverbaar voor de volgende programma's: IP 1200, IP 2200, IP 3150, IP 4050, IP 6800 CK</i></p>	<input checked="" type="checkbox"/> A102	148	K	157	169	179	190	213	237	277	-	-	-	10	20
 <p>Open opzetkast 712 mm hoog (1475 halfhogte kasthoogte)</p> <p>als opzetelement op 40 mm dikke werkbladen</p> <p>2 verstelbare legplanken</p> <p><i>Uitvoering in korpusmateriaal</i></p> <p><i>Niet leverbaar in zichtzijdekleuren.</i></p>	<input type="checkbox"/> AR	60	148	148	148	148	148	148	148	148	-	-	-	-	-
	<input type="checkbox"/> AR	65	148	166	166	166	166	166	166	166	-	-	-	-	-
 <p>Open opzetkast 1144 mm hoog (01-hoogte)</p> <p>als opzetelement op 40 mm dikke werkbladen</p> <p>3 verstelbare legplanken</p> <p><i>Uitvoering in korpusmateriaal</i></p> <p><i>Niet leverbaar in zichtzijdekleuren.</i></p>	<input type="checkbox"/> AR	60	01	172	172	172	172	172	172	172	-	-	-	-	-
	<input type="checkbox"/> AR	65	01	192	192	192	192	192	192	192	-	-	-	-	-
 <p>Open opzetkast 1288 mm hoog (02-hoogte)</p> <p>als opzetelement op 40 mm dikke werkbladen</p> <p>3 verstelbare legplanken</p> <p><i>Uitvoering in korpusmateriaal</i></p> <p><i>Niet leverbaar in zichtzijdekleuren.</i></p>	<input type="checkbox"/> AR	60	02	180	180	180	180	180	180	180	-	-	-	-	-
	<input type="checkbox"/> AR	65	02	199	199	199	199	199	199	199	-	-	-	-	-

De afbeeldingen komen niet overeen met de frontuitvoeringen.

Opzetkasten

korpusdiepte 560 mm

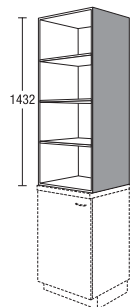

Open opzetkast
1432 mm hoog (03-hoogte)
als opzetelement op 40 mm dikke
werkbladen
3 verstelbare legplanken
Uitvoering in korpusmateriaal
Niet leverbaar in zichtzijdekleuren.

D AR
 D AR

Breedte	Prijsgroep							Servosoft	Pro Servosoft	ProServoGlas	Deurdemping Top Motion	Deurdemping Top Motion Plus
	1	2	3	4	5	6	7					
60 03	187	187	187	187	187	187	187	-	-	-	-	-
65 03	207	207	207	207	207	207	207	-	-	-	-	-

3.70 De afbeeldingen komen niet overeen met de frontuitvoeringen.

Paslijsten

Korpusdiepte 326 mm

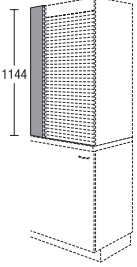
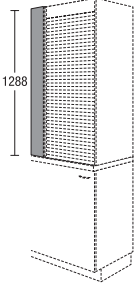
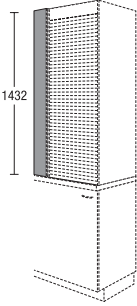
		Breedte	Prijsgroep							Servosoft	Pro Servosoft	ProServodias	Deurdemping Top Motion	Deurdemping Top Motion Plus	
			1	2	3	4	5	6	7						
 <p>Paslijst voor opzetkasten 1144 mm hoog (01-hoogte) <i>Uitvoering in korpusmateriaal Niet leverbaar in zichtzijdekleuren.</i></p>	APK	10	01	17	17	17	17	17	17	17	-	-	-	-	-
	APK	20	01	23	23	23	23	23	23	23	-	-	-	-	-
	APK	30	01	29	29	29	29	29	29	29	-	-	-	-	-
 <p>Paslijst voor opzetkasten 1288 mm hoog (02-hoogte) <i>Uitvoering in korpusmateriaal Niet leverbaar in zichtzijdekleuren.</i></p>	APK	10	02	17	17	17	17	17	17	17	-	-	-	-	-
	APK	20	02	23	23	23	23	23	23	23	-	-	-	-	-
	APK	30	02	29	29	29	29	29	29	29	-	-	-	-	-
 <p>Paslijst voor opzetkasten 1432 mm hoog (03-hoogte) <i>Uitvoering in korpusmateriaal Niet leverbaar in zichtzijdekleuren.</i></p>	APK	10	03	18	18	18	18	18	18	18	-	-	-	-	-
	APK	20	03	24	24	24	24	24	24	24	-	-	-	-	-
	APK	30	03	30	30	30	30	30	30	30	-	-	-	-	-

De afbeeldingen komen niet overeen met de frontuitvoeringen.

Notities

A large grid of graph paper, consisting of 20 columns and 40 rows of small squares, intended for taking notes.

4. Hoge kasten, highboards

Legende artikelsymbolen

Overzichtspagina van de meest geplande halfhoge kasten

Overzichtspagina van de meest opgenomen hoge kasten

Informatie productiemodellen

Highboards 1043 mm

Highboards 1475 mm

Hoge kasten 1619 mm

Hoge kasten 1907 mm, hoogte 01

Hoge kasten 2051 mm, hoogte 02

Hoge kasten 2195 mm, hoogte 03

Modules voor hoog geplaatste vaatwassers

4. Hoge kasten,
highboards

Legende artikelsymbolen



Breedte-inkorting

Zie voor toeslagen en informatie in register 9. Vormgevingselementen, speciale thema's, subregister Toeslagen/overige

Inkorting van de kasten tot de volgende verkrijgbare kleinere kastbreedte.
Voorbeeld: kastbreedte 600 mm = inkorting tot 501 mm

Inkorting alleen mogelijk bij programma's met beklede randen die gezaagd kunnen worden.

Mogelijke programma's:
IP 1200, IP 2200, IP 3150, IP 4050

Inkorting breedte mogelijk bij beugelgrepen en knoppen.

Van de lengte afhankelijke greepuitvoeringen (staafgrepen, greeplijsten) zijn niet mogelijk bij inkorting van de breedte!



Inkorting van de diepte

Zie voor toeslagen en informatie in register 9. Vormgevingselementen, speciale thema's, subregister Toeslagen/overige



Inkorting van de breedte en diepte

Combinaties van beide varianten

Zie voor toeslagen en informatie in register 9. Vormgevingselementen, speciale thema's, subregister Toeslagen/overige

Informatie over maatwerk





Let bij kasten op mogelijk maatwerk.

De volgende individualisatie is mogelijk:

- Inkorting van de breedte
- Inkorting van de diepte
- Diepere kastzijde

Informatie hierover vindt u in register 9 Vormgevingselementen, speciale thema's, subregister Toeslagen/overige

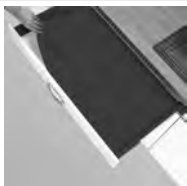
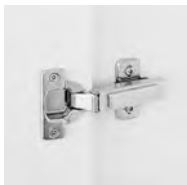
Uitvoeringsvarianten

	<p>Laden/uittrekelementen standaarduitvoering TANDEMBOX plus</p> <p>Kleur zilvergrijs Variant: 506 = volledig uittrekbaar element met Servosoft (rekening houden met meerprijs!)</p>
	<p>Laden/uittrekelementen Professional (meerprijs) TANDEMBOX antaro</p> <p>Kleur antraciet Volledig uittrekbaar element met Servosoft Variant: 508 = Professional volledig uittrekbaar element met Servosoft</p>
	<p>Laden/uittrekelementen Professional met glazen zijkant (meerprijs) TANDEMBOX antaro</p> <p>Kleur antraciet Volledig uittrekbaar element met Servosoft Varianten: 510 = Professional met Servosoft en helder glas 512 = Professional met Servosoft en melkglas</p>
	<p>Antislipmatten (meerprijs per kast)</p> <p>Alle laden / uittrekelementen van een order worden uitgerust met de mogelijke antislipmatten</p> <p>Lade/uittrekelement uitrusting: Varianten: 99 = zonder antislipmat 106 = antislipmat in zilvergrijs 108 = antislipmat in antraciet</p>
	<p>Clipscharnier standaarduitvoering</p> <p>Variant 414</p> <p>in combinatie met hoogwaardige klephouder</p>
	<p>Deurdemping Top Motion (meerprijs)</p> <p>Variant 418</p> <p>Geïntegreerde deurdemping CLIP top BLUMOTION van Blum in combinatie met hoogwaardige klephouder</p>
	<p>Deurdemping Top Motion (meerprijs)</p> <p>Variant 428</p> <p>Geïntegreerde deurdemping CLIP top BLUMOTION van Blum in combinatie met klephouder AVENTOS HKS van Blum</p>

Overzichtspagina van de meest geplande halfhoge kasten

Korpushoogte 1475 mm

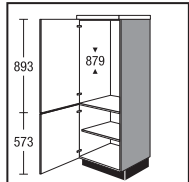
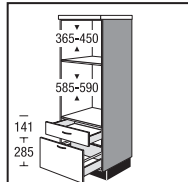
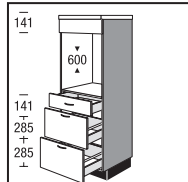
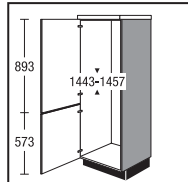
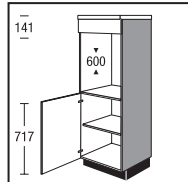
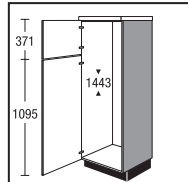
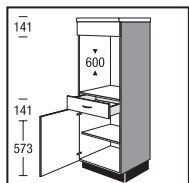
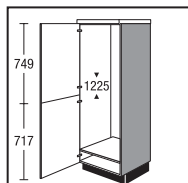
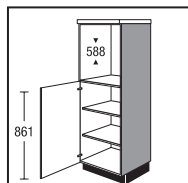
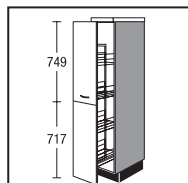
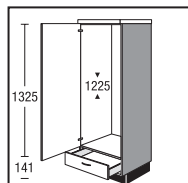
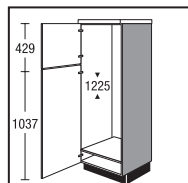
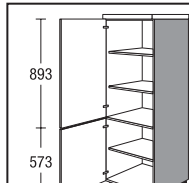
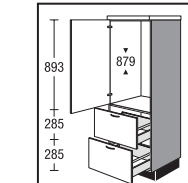
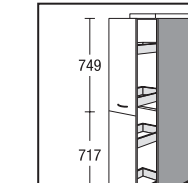
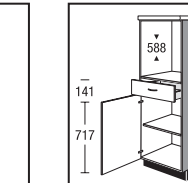
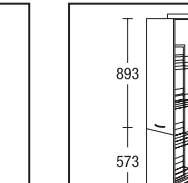
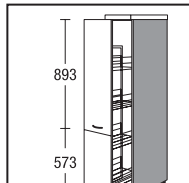
					
G88148X	GMBSA148	GBS2A148B	G145148X	GB148B	G1451486
					
GBS148B	G122148	GB1482	SA30148	G122S148	G1221485
					
S30148X S60148X	G882A148X	SA30148S	GBS148	SA30148X	
					
SA30148PX					

Overzichtspagina van de meest opgenomen hoge kasten

Korpushoogte 1907 mm 01-hoogte

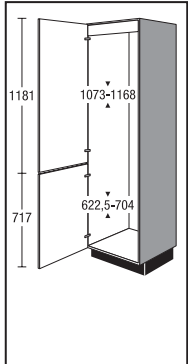

G17801

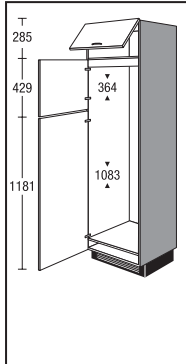

G14501K8

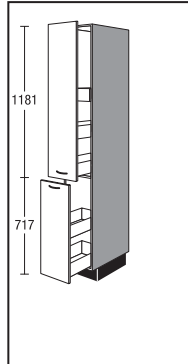

SA3001S

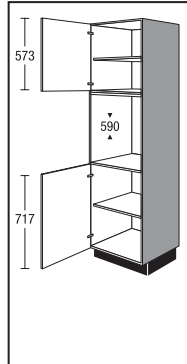

GB01

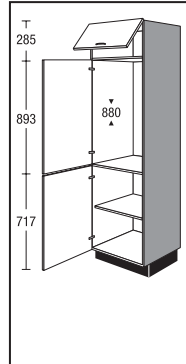

G8801K

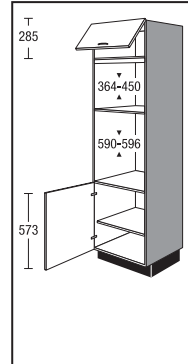

GMB01KX

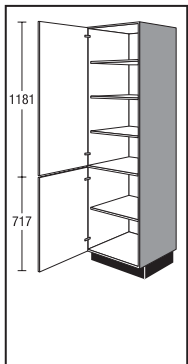

S3001
S4501
S5001
S6001

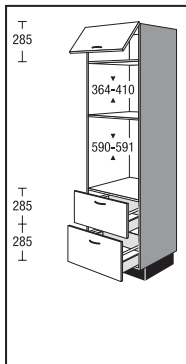

GMB2A01KX

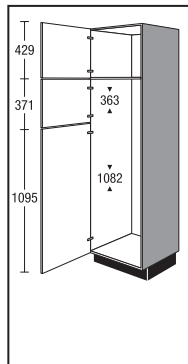

G145016

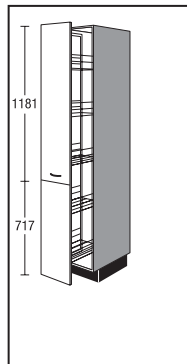

SA3001

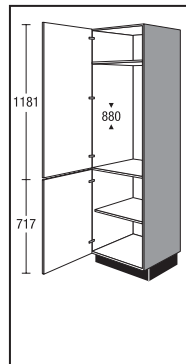

G8801

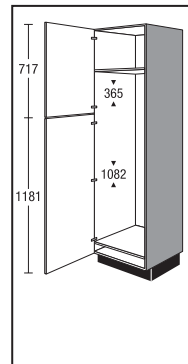

G145018

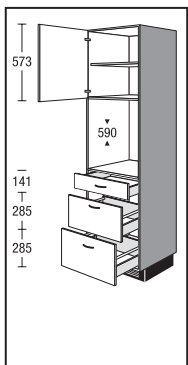

GBS2A01

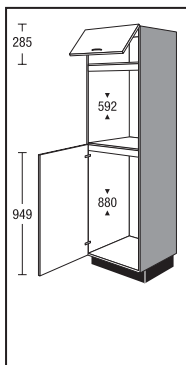

G88B01K4

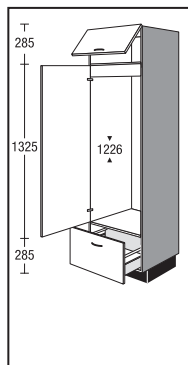

G122A01K

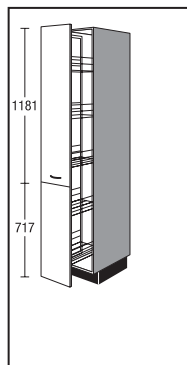

SA3001P

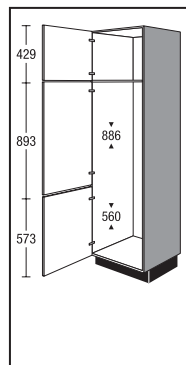

G14501X

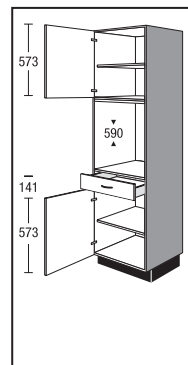

GBS01

Overzichtspagina van de meest opgenomen hoge kasten

Korpushoogte 2051 mm O2-hoogte

G17802	S3002 S6002	GMB2A02X	GB02	GMB02X	GBS2A02
G88B024	SA3002	G122A02	SA3002P	G8802	GMB2A02Y
S6002B	S30022 S45022 S50022 S60022	G145026	SA3002S	G102M025	

Overzichtspagina van de meest opgenomen hoge kasten

Korpushoogte 2195 mm 03-hoogte

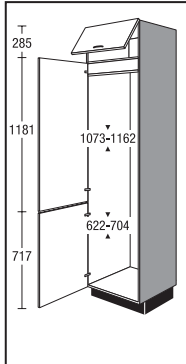

G17803K

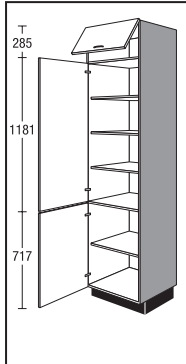

S3003K
S4503K
S5003K
S6003K

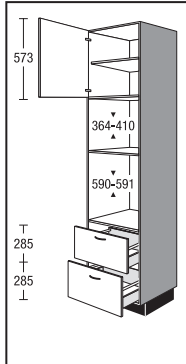

GMB2A03X

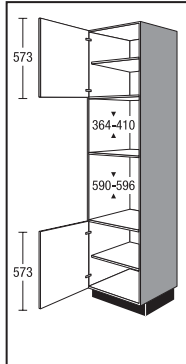

GMB03X

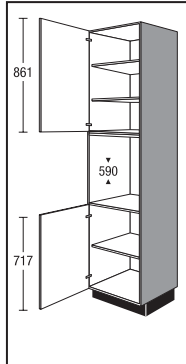

GB03

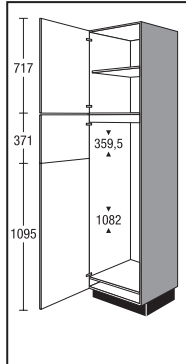

G145036

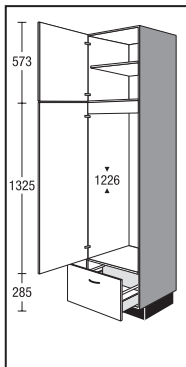

G122A03

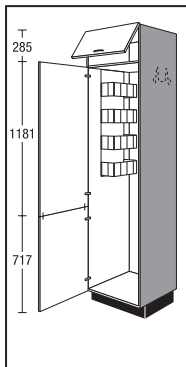

S4503KB
S5003KB
S6003KB

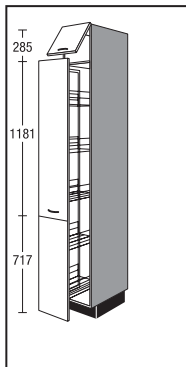

SA3003K

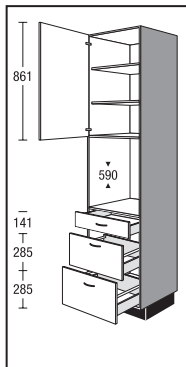

GBS2A03

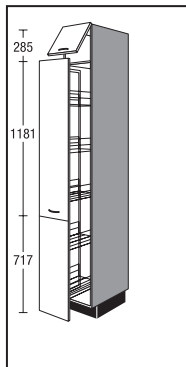

SA3003KP

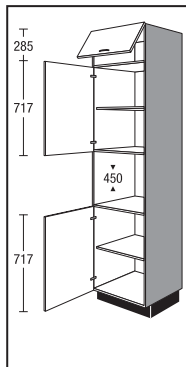

GM03K

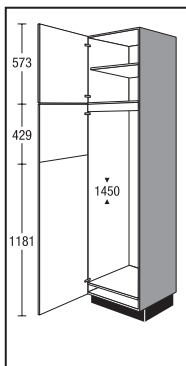

G145038

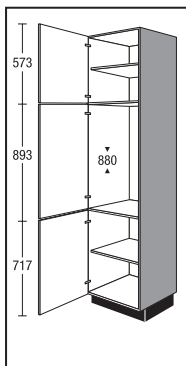

G8803

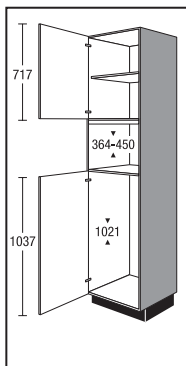

G102M035

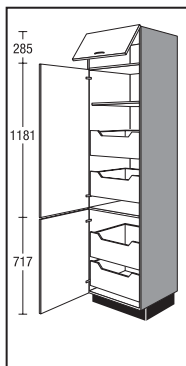

S3003KIA
S4503KIA
S5003KIA
S6003KIA

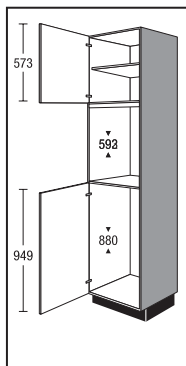

G88B034

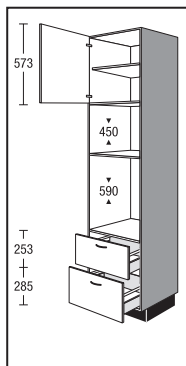

GMB2A03Y

Informatie productiemodellen

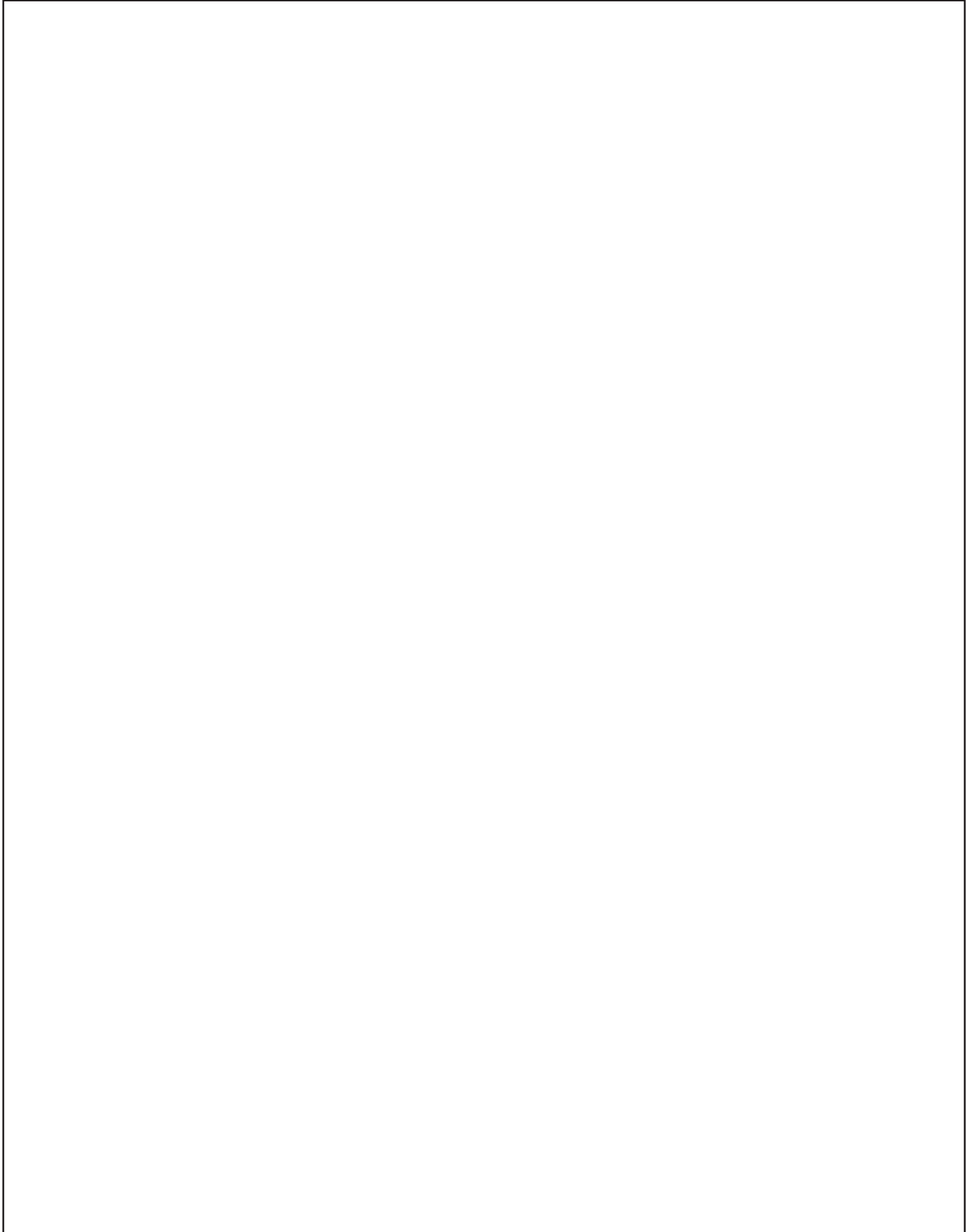



Informatie hoge kasten voor inbouwapparaten

Op de volgende pagina's vindt u een overzicht van de mogelijke verkoopmodellen en de bijbehorende productiemodellen.

De kastindeling is met eenvoudige symbolen aangegeven; ook de betreffende hoogte is vermeld.

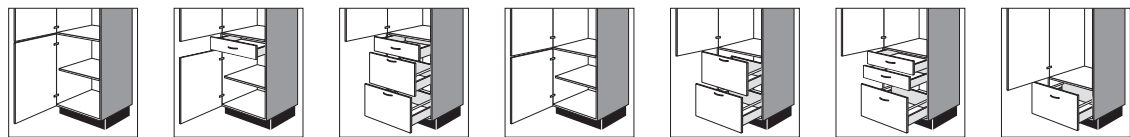
Mogelijkheden	Voorbeeld														
<ul style="list-style-type: none"> ☉ klepdeur ⊖ vast frontpaneel ☉ draaideur † gekoppelde fronten Ⓜ apparaatnis (grijze achtergrond) Ⓟ liftdeur voor magnetron (deze nis kan ter plaatse van een liftdeur worden voorzien. Apart bestellen a.u.b., artikel LKP 60 43) ⊖ lade ⊖ uittrekelement 	<p>Verkoopmodel: G88S2A 03</p> <div style="display: flex; align-items: center;"> <div style="border: 1px solid black; padding: 5px; margin-right: 10px;"> ☉ 429 ☉ 893 † 880 ⊖ 141 ⊖ 285 ⊖ 285 </div> <div> <p>Kastindeling, boven beginnend:</p> <ul style="list-style-type: none"> 1 draaideur 429 mm hoog 1 draaideur 893 mm hoog 1 geïntegreerde nis 880 mm 1 lade 141 mm hoog 1 uittrekelement 285 mm hoog 1 uittrekelement 285 mm hoog </div> </div> <p>Productiemodel: G88S2A 03 SIA</p>														
<p>Aangeboden 'onderkastvarianten'</p>															
															
<table border="0" style="width: 100%; border-collapse: collapse;"> <tr> <td style="text-align: center; width: 12.5%;">G88</td> <td style="text-align: center; width: 12.5%;">G88S</td> <td style="text-align: center; width: 12.5%;">G88S2A</td> <td style="text-align: center; width: 12.5%;">G88...X</td> <td style="text-align: center; width: 12.5%;">G882A</td> <td style="text-align: center; width: 12.5%;">G882SA</td> <td style="text-align: center; width: 12.5%;">G88A</td> </tr> <tr> <td style="text-align: center;">1 deur 1 legplank</td> <td style="text-align: center;">1 lade 1 deur</td> <td style="text-align: center;">1 lade 2 uittrekelementen</td> <td style="text-align: center;">1 deur 1 legplank</td> <td style="text-align: center;">2 uittrekelementen 2 laden</td> <td style="text-align: center;">2 laden 1 uittrekelement</td> <td style="text-align: center;">1 uittrekelement</td> </tr> </table>		G88	G88S	G88S2A	G88...X	G882A	G882SA	G88A	1 deur 1 legplank	1 lade 1 deur	1 lade 2 uittrekelementen	1 deur 1 legplank	2 uittrekelementen 2 laden	2 laden 1 uittrekelement	1 uittrekelement
G88	G88S	G88S2A	G88...X	G882A	G882SA	G88A									
1 deur 1 legplank	1 lade 1 deur	1 lade 2 uittrekelementen	1 deur 1 legplank	2 uittrekelementen 2 laden	2 laden 1 uittrekelement	1 uittrekelement									
<p>Bij uw bestelling hebben wij absoluut de apparaataanduiding volgens de typelijst van de producent en de artikelaanduiding van de gewenste kast nodig.</p>															

Informatie highboards voor inbouwapparaten

Verkoop- / productiemodellen 1475 mm

⌘ 88

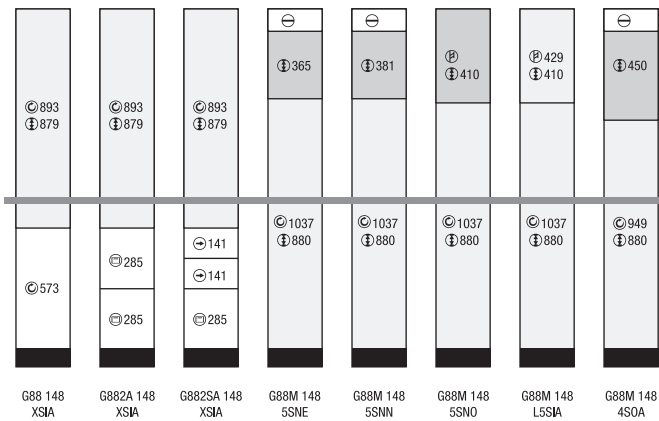

⌘ 102

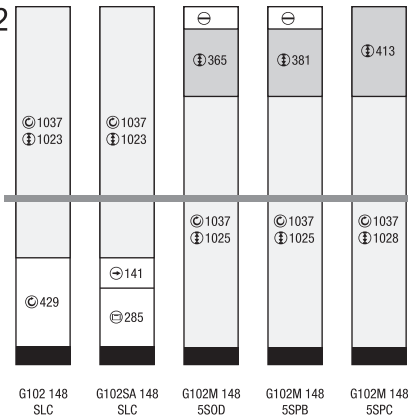

⌘ 122

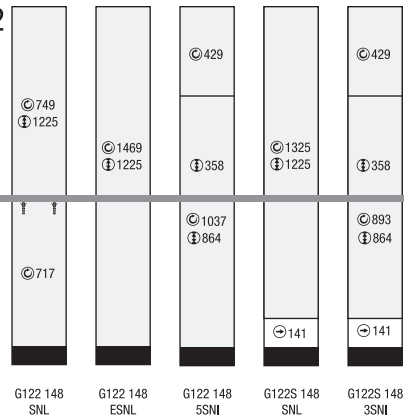

⌘ 140

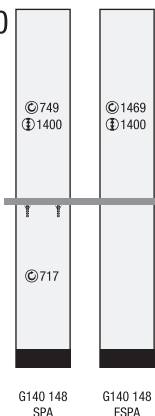

⌘ 145

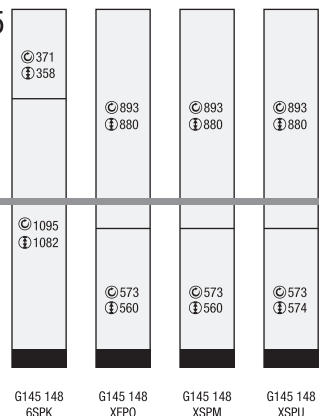

Informatie highboards voor inbouwapparaten

Verkoop- / productiemodellen 1475 mm

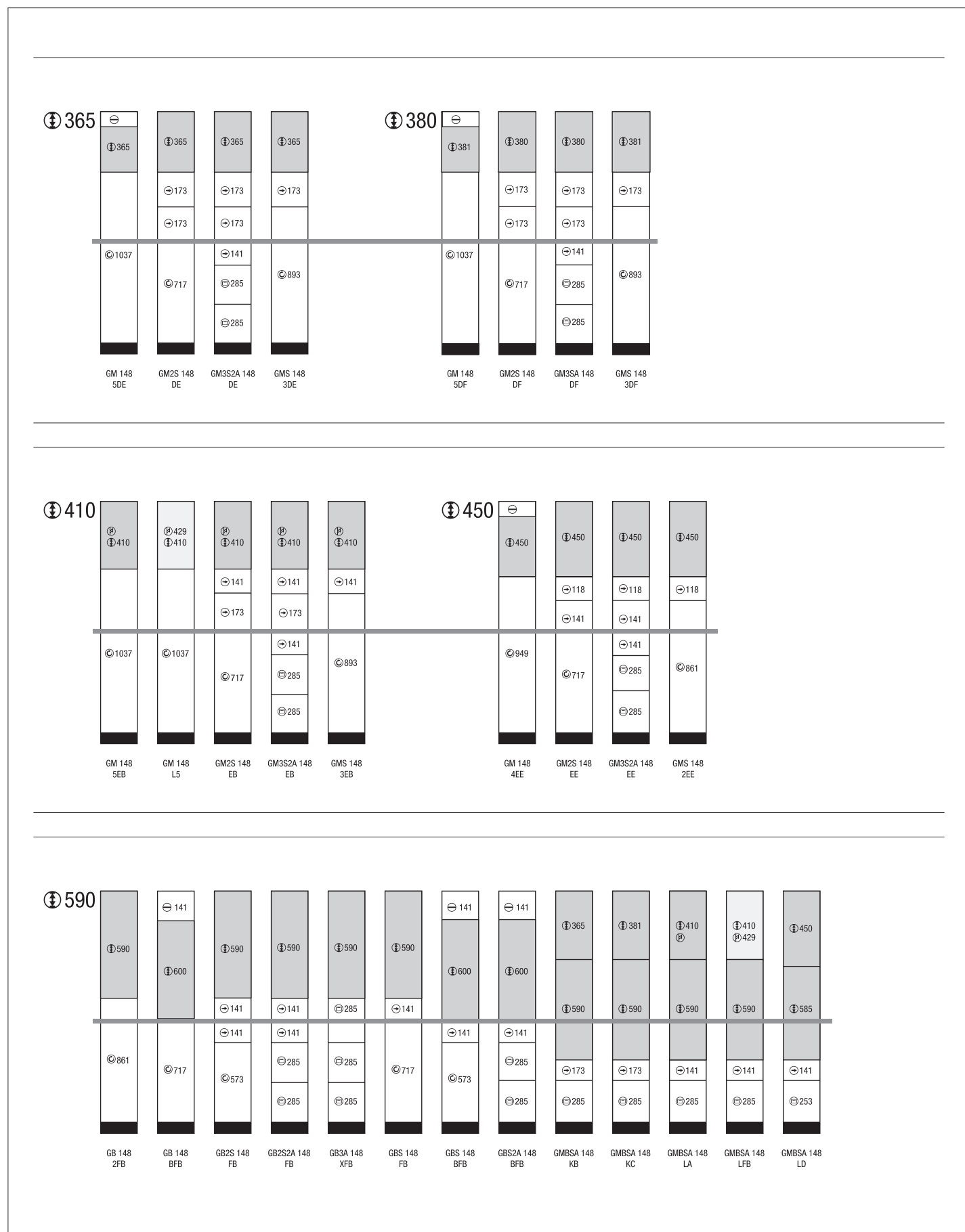

Informatie highboards voor inbouwapparaten

Verkoop- / productiemodellen 1619 mm

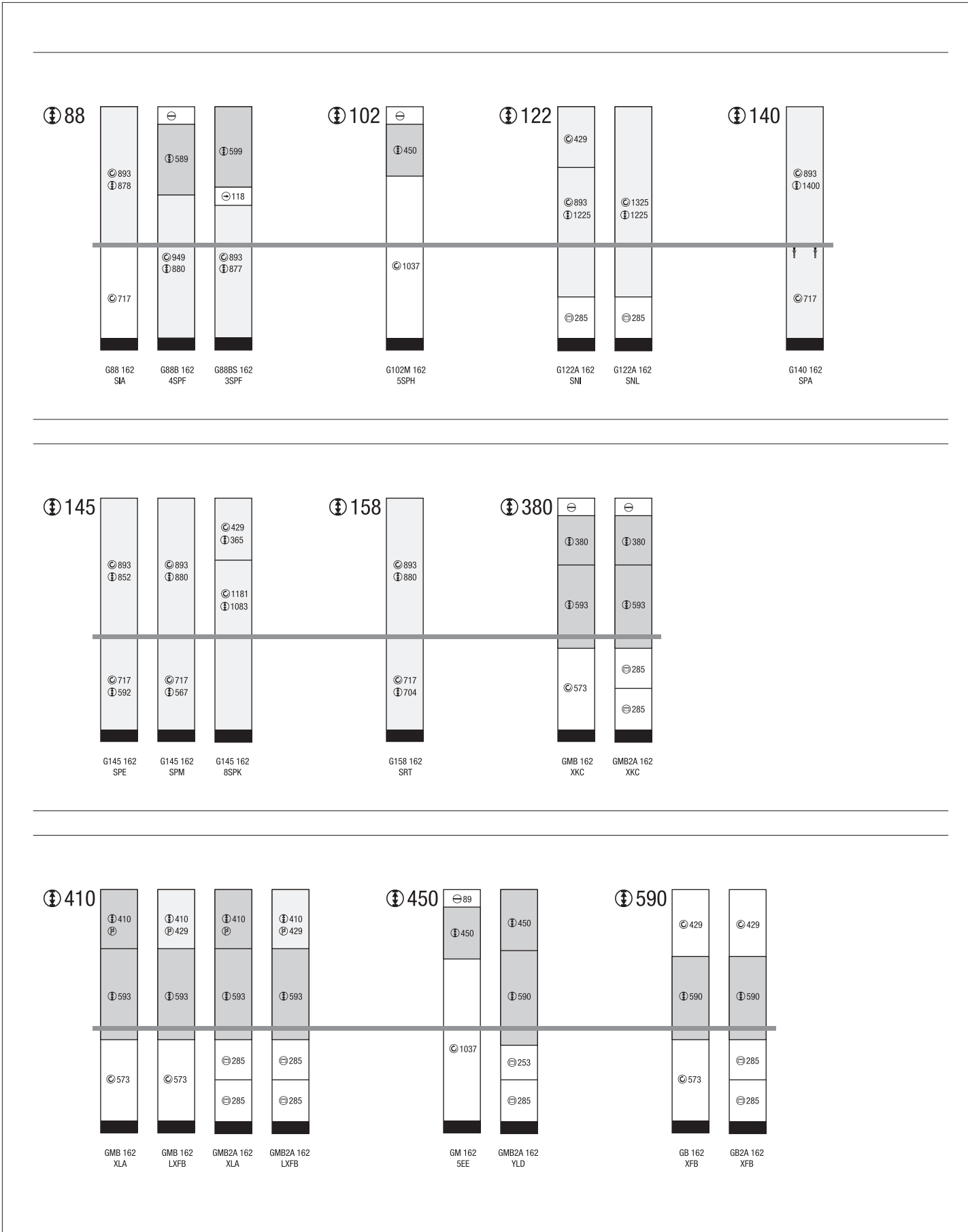

Informatie hoge kasten voor inbouwapparaten

Verkoop- / productiemodellen 1907 mm 01-hoogte

88

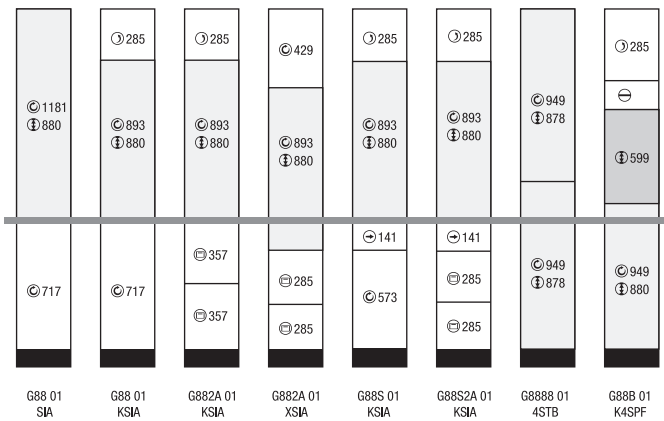

102

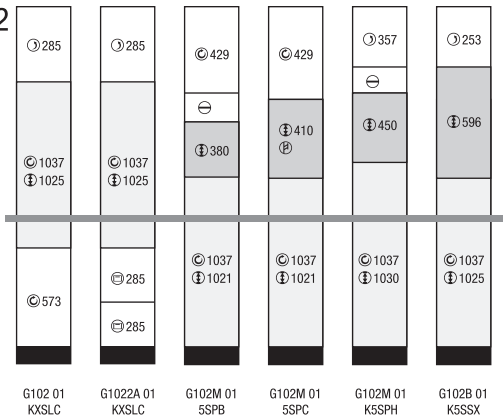

122

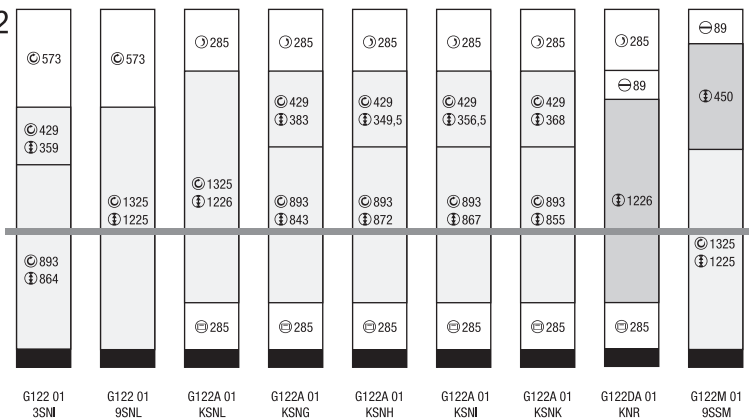

Informatie hoge kasten voor inbouwapparaten

Verkoop- / productiemodellen 1907 mm 01-hoogte

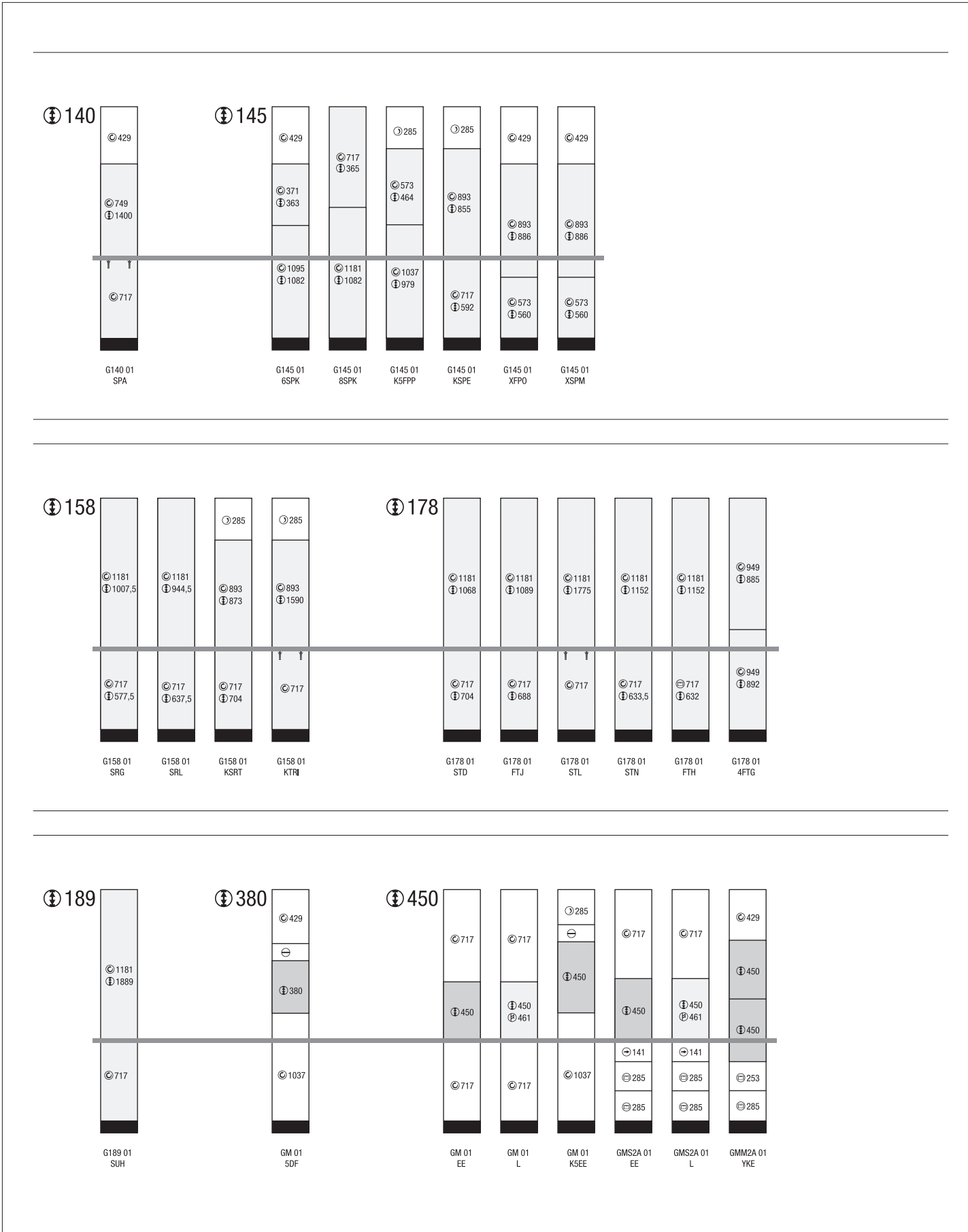

Informatie hoge kasten voor inbouwapparaten

Verkoop- / productiemodellen 1907 mm 01-hoogte

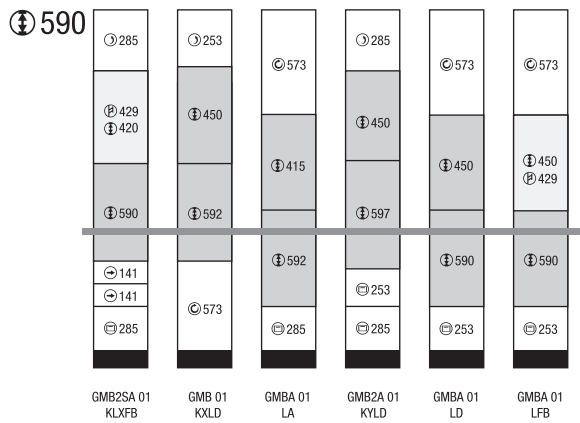
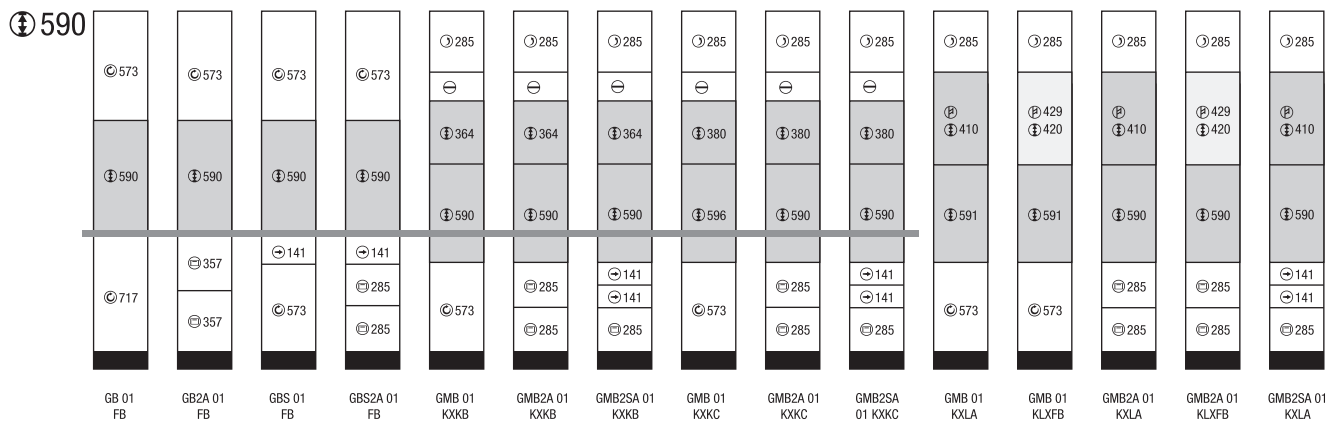

Informatie hoge kasten voor inbouwapparaten

Verkoop- / productiemodellen 2051 mm O2-hoogte

88

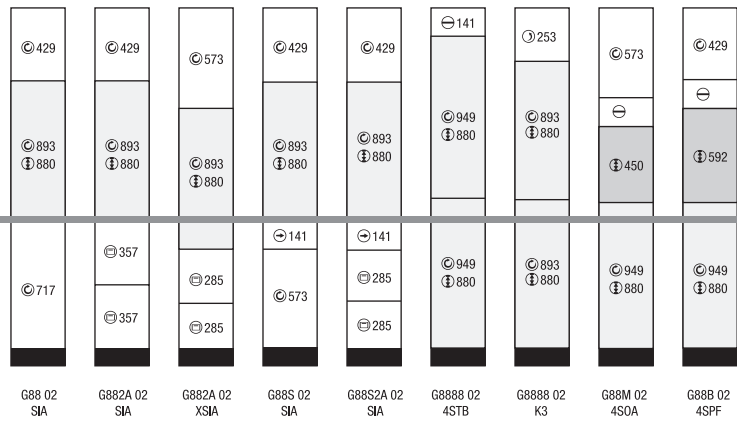

102

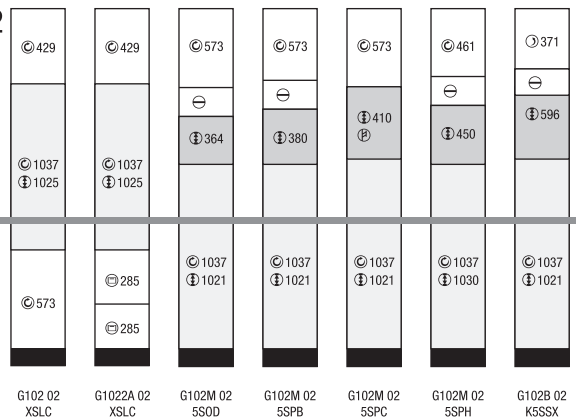

122

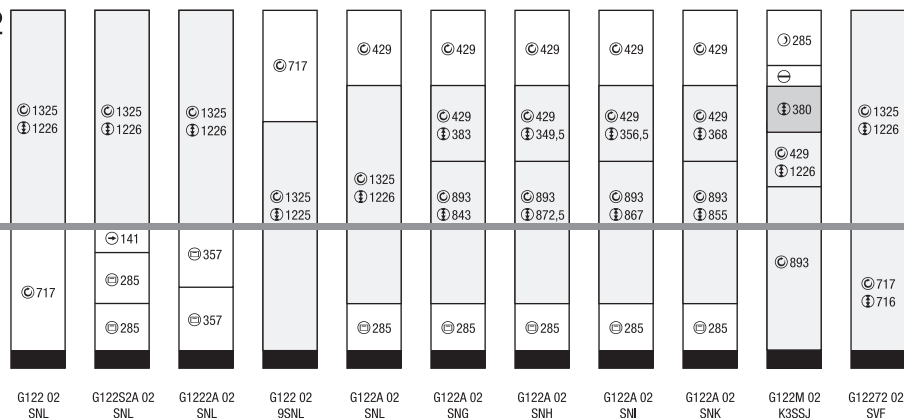

Informatie hoge kasten voor inbouwapparaten

Verkoop- / productiemodellen 2051 mm 02-hoogte

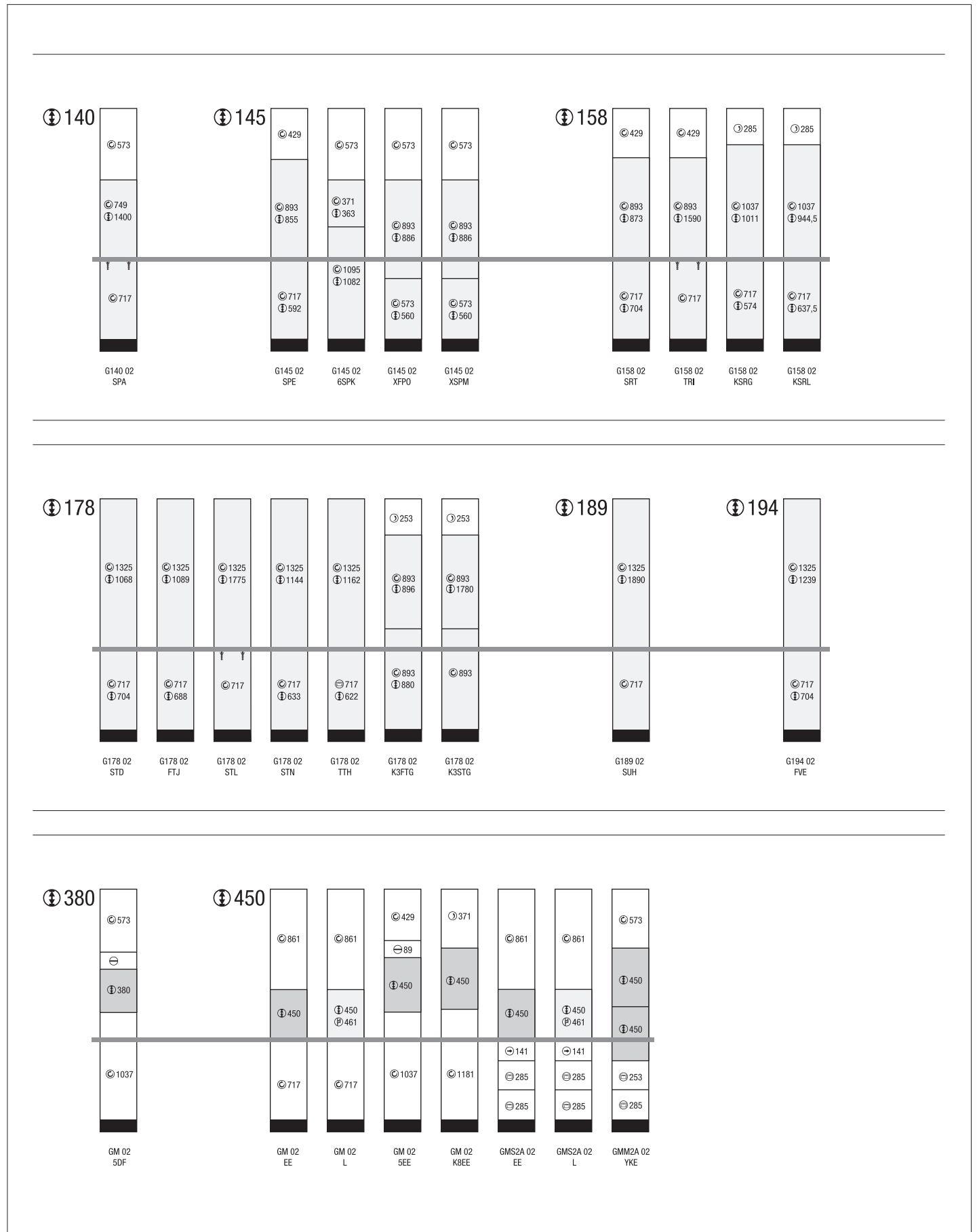

Informatie hoge kasten voor inbouwapparaten

Verkoop- / productiemodellen 2051 mm 02-hoogte

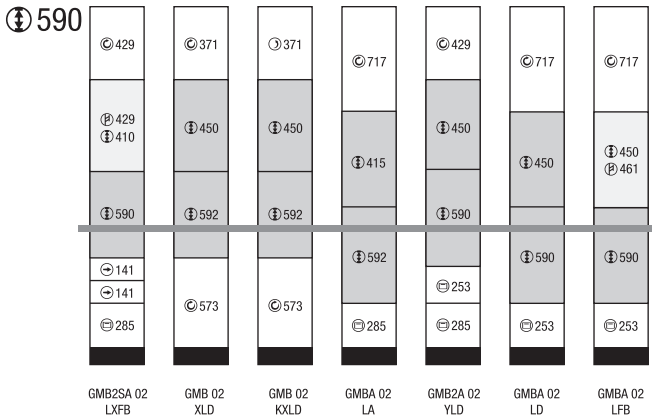
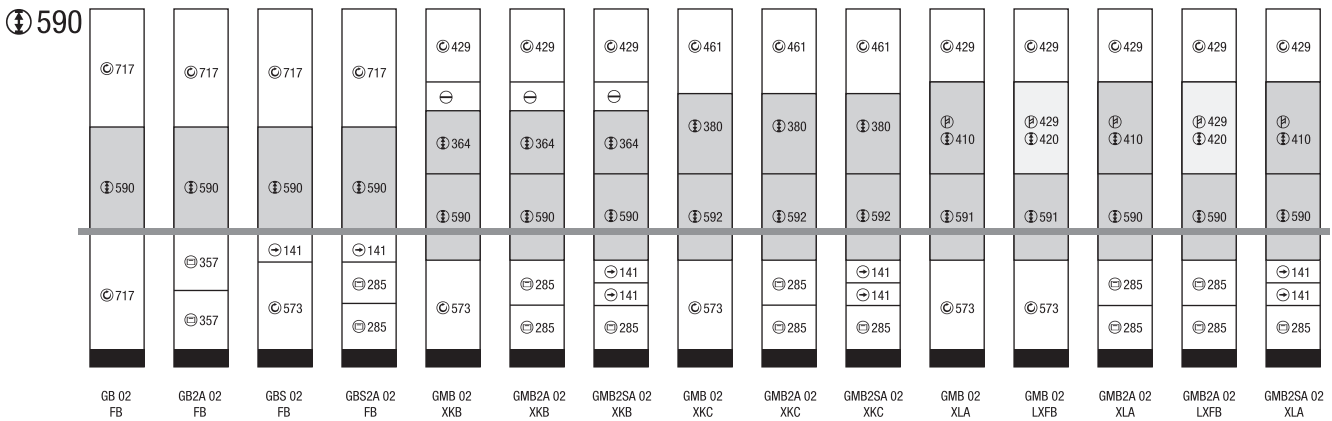

Informatie hoge kasten voor inbouwapparaten

Verkoop- / productiemodellen 2195 mm 03-hoogte

88

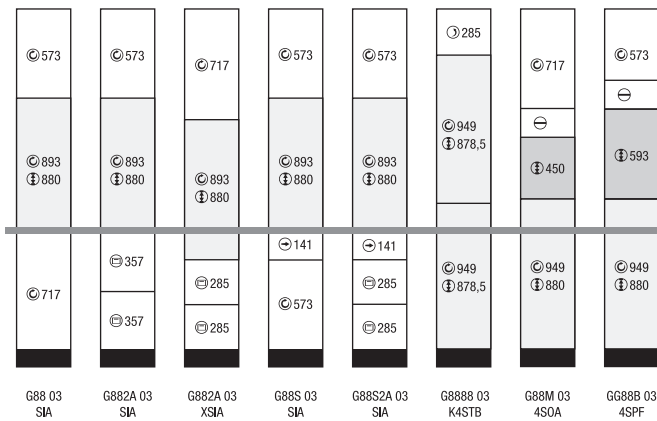

102

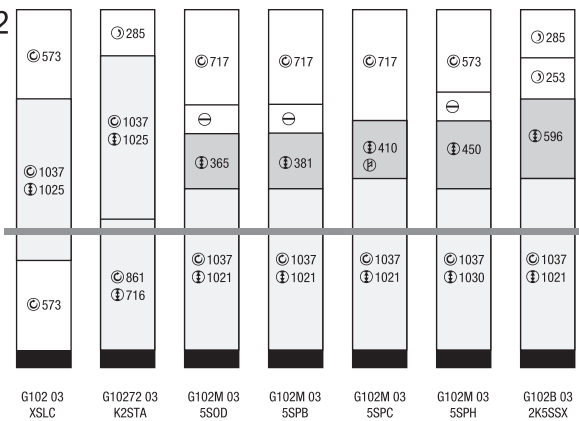

122

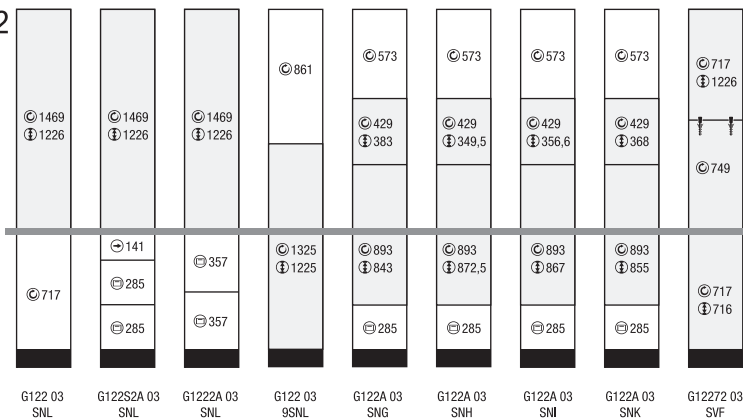

Informatie hoge kasten voor inbouwapparaten

Verkoop- / productiemodellen 2195 mm 03-hoogte

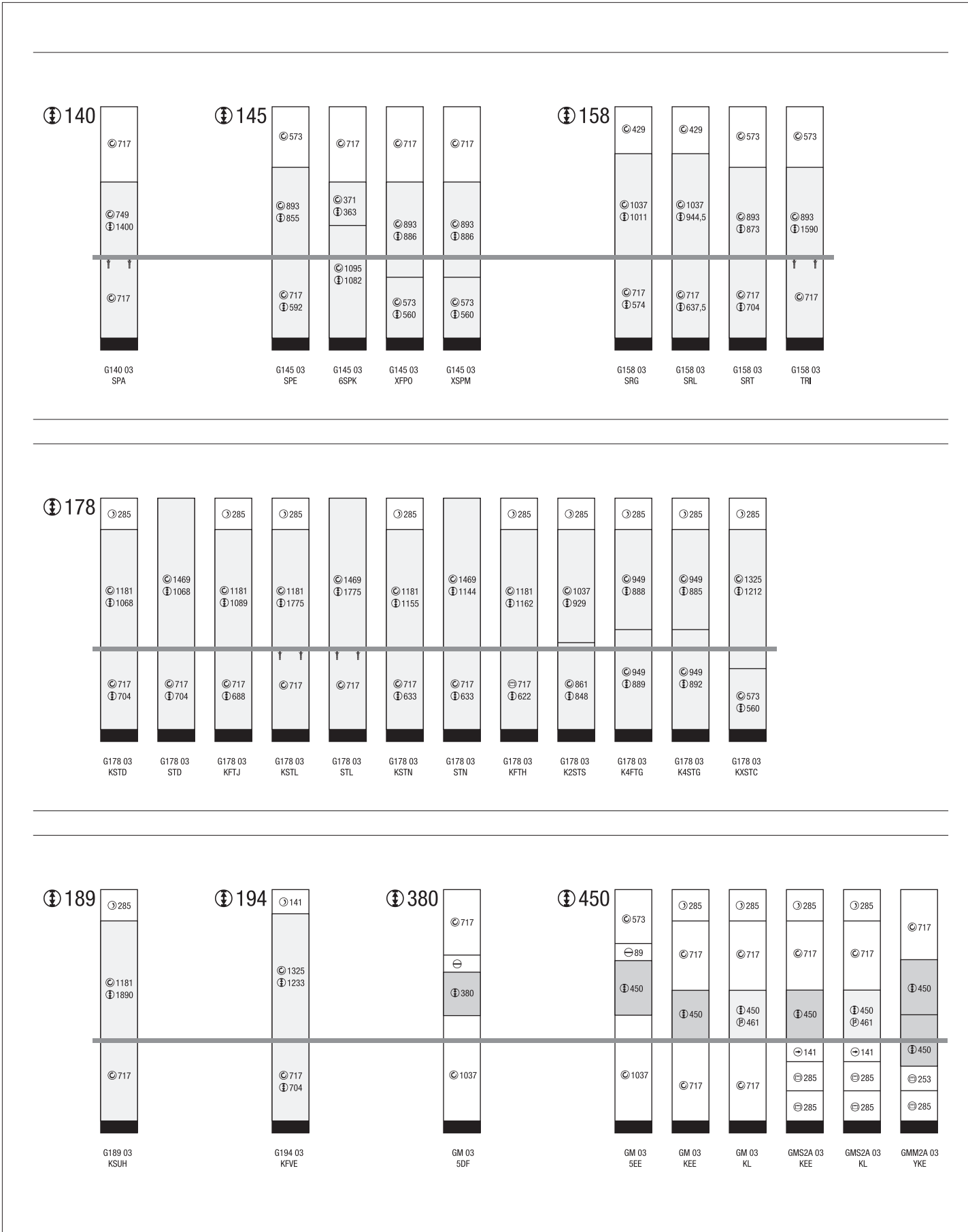

Informatie hoge kasten voor inbouwapparaten

Verkoop- / productiemodellen 2195 mm 03-hoogte

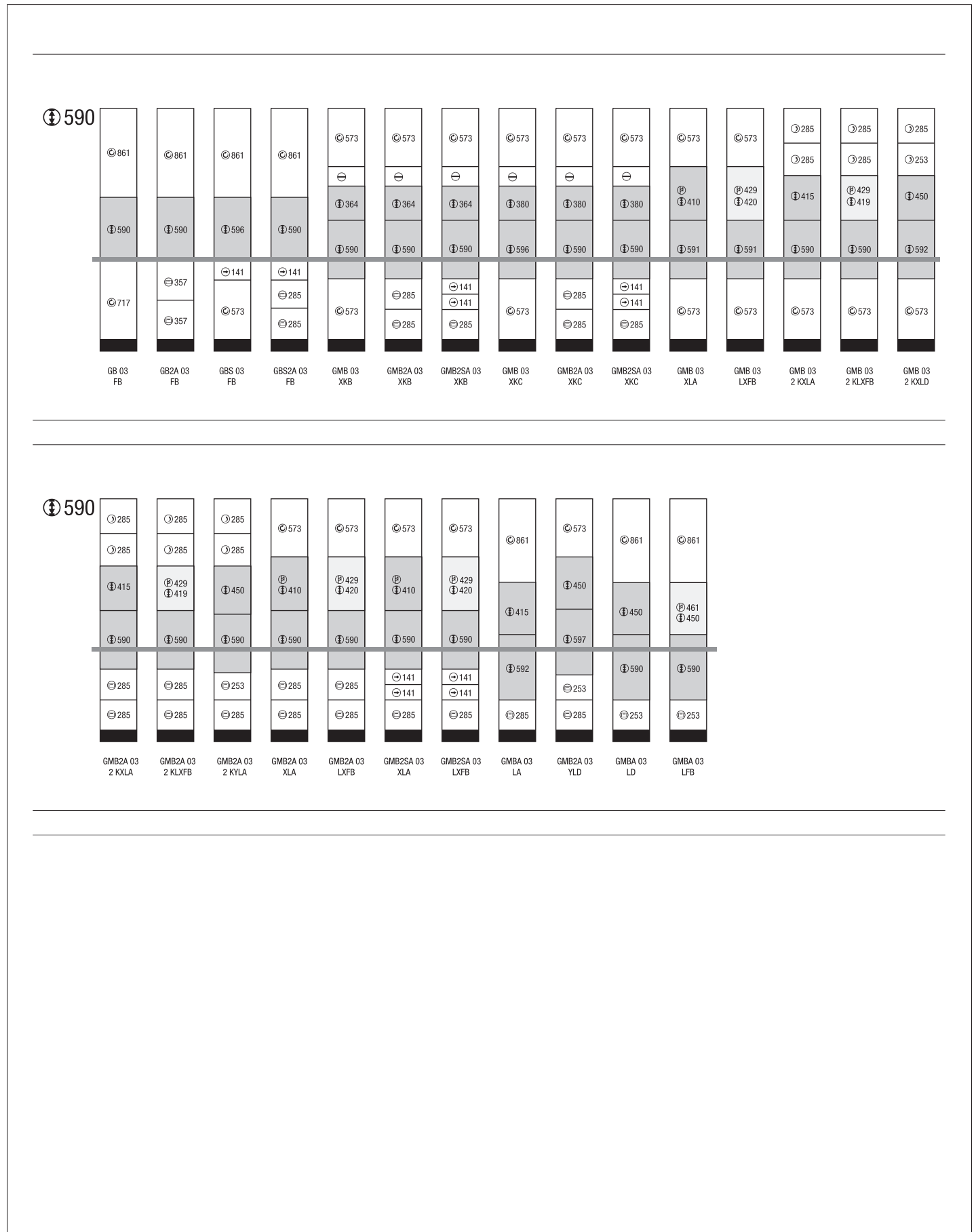

Notities

A large grid area for taking notes, consisting of approximately 30 columns and 40 rows of small squares.

Highboards 1043 mm

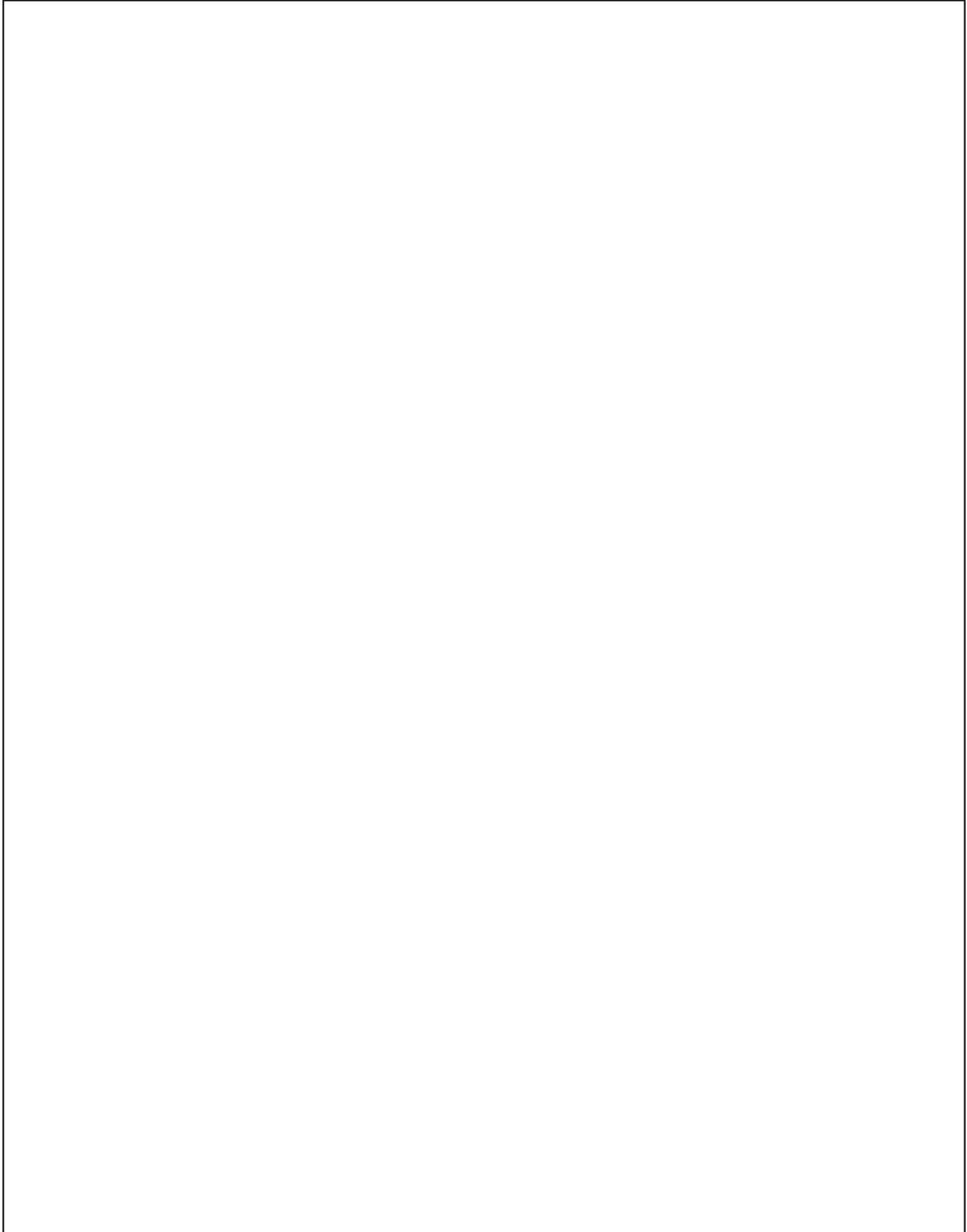

Highboards 1043 mm

Highboards 1043 mm

Highboard

Korpushoogte 1043 mm

Kast zonder plint en zonder bovenblad, Korpusdiepte 560 mm. Werkblad apart bestellen.

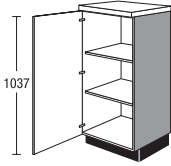
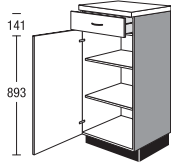
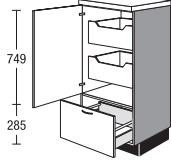
		Breedte		Prijsgroep													
		60	104	1	2	3	4	5	6	7	Servosoft	Pro Servosoft	ProServodias	Deurdemping Top Motion	Deurdemping Top Motion Plus		
 <p>Highboard 1 deur 2 verstelbare legplanken <i>Inkorting breedte tot 300 mm mogelijk</i></p>	☑	S	60	104	106	116	125	135	155	175	199	-	-	-	6	6	
	☑	SS	30	104	3	95	99	105	112	126	140	157	5	8	8	4	4
 <p>Highboard 1 lade 1 deur 2 verstelbare legplanken</p>	☑	SS	60	104	3	133	139	148	158	179	199	224	5	8	8	4	4
	☑	SA	30	104	IA	136	146	154	165	185	204	228	15	24	48	4	4
 <p>Highboard 1 deur 2 binnenuittrekelementen 1 uittrekelement <i>De openingshoek van de draaideuren moet min. 90° zijn (houd rekening met de greepafstand). De deuraanslagzijde niet aan de werkbladzijde plannen.</i></p>	☑	SA	60	104	IA	178	191	203	216	243	269	302	15	24	48	4	4
	☑	SA	60	104	IA	178	191	203	216	243	269	302	15	24	48	4	4





De afbeeldingen komen niet overeen met de frontuitvoeringen.

4.21

Highboard

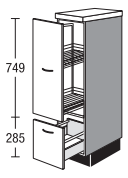
Korpushoogte 1043 mm

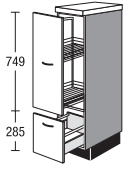
Kast zonder plint en zonder bovenblad, Korpusdiepte 560 mm. Werkblad apart bestellen.

	SAA	Breedte	104	Prijsgroep							Servosoft	Pro Servosoft	ProServoGlas	Deurdemping Top Motion	Deurdemping Top Motion Plus
				1	2	3	4	5	6	7					
 <p>Apotheker-highboard met demping 1 volledig uittrekbare lade met demping 2 verstelbare draadmanden 1 uittrekelement <i>greepmontage alleen horizontaal</i></p>  <p>Manden: inhangmanden zilvergrijs</p> <p>Passende uitbreidingen:</p> <p>Mand zilvergrijs 2 stuks</p>		30	104	185	194	196	198	202	210	224	25	28	36	-	-
<p>ZIK 30 S2 zilvergrijs 2 stuks</p>				10	10	10	10	10	10	10	-	-	-	-	-
 <p>Apotheker-highboard met demping 1 volledig uittrekbare lade incl. demping met 2 manden 1 volledig uittrekbare lade met demping <i>greepmontage alleen horizontaal</i> <i>geleiderail onder. Manden vanaf beide zijden bereikbaar.</i> <i>uitvoeringskenmerk manden: draadelementen zilvergrijs</i> <i>Aanvullende kastinformatie: Inclusief volledig uittrekbare lade met demping</i></p>  <p>Manden: inhangmanden zilvergrijs</p> <p>Passende uitbreidingen:</p> <p>Mand zilvergrijs</p> <p>Inlegbak kunststof wit 12 mm hoog</p>	SAA	30	104 J	214	224	227	229	234	243	259	5	8	16	-	-
<p>ZIK zilvergrijs</p>	ZIK	30		6	6	6	6	6	6	6	-	-	-	-	-
<p>ZIE kunststof wit 12 mm hoog</p>	ZIE	30		3	3	3	3	3	3	3	-	-	-	-	-

4.22 De afbeeldingen komen niet overeen met de frontuitvoeringen.

Highboard

Korpushoogte 1043 mm

Kast zonder plint en zonder bovenblad, Korpusdiepte 560 mm. Werkblad apart bestellen.

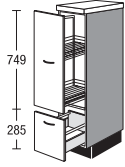
		Breedte		Prijsgroep												
		30	104	JP	1	2	3	4	5	6	7	Servosoft	Pro Servosoft	ProServodias	Deurdemping Top Motion	Deurdemping Top Motion Plus
 <p>Apotheker-highboard met demping</p> <p>1 volledig uittrekbare lade incl. demping met 2 manden 1 volledig uittrekbaar element</p> <p><i>geleiderail onder. Manden vanaf beide zijden bereikbaar.</i></p> <p><i>Uitrustingskenmerken manden: Comfortline, houten plank met metalen reling</i></p> <p><i>greepmontage alleen horizontaal</i></p> <p><i>Aanvullende kastinformatie:</i></p> <p><i>Inclusief volledig uittrekbare lade met demping</i></p> <p>Manden: houten plank met metalen reling</p>	SAA	30	104	JP	225	236	238	241	246	256	273	5	8	16	-	-
	<p>Passende uitbreidingen:</p>															
<p>Mand</p> <p>Houten plank met metalen reling</p>	ZIK	30	P		7	7	7	7	7	7	7	-	-	-	-	-

De afbeeldingen komen niet overeen met de frontuitvoeringen.

Apparaatbouwkasten met 880 mm nishoogte, Apparaatbouwkasten met 1025 mm nishoogte, Apparaatbouwkasten met 450 mm nishoogte

Korpushoogte 1043 mm

Kast zonder plint en zonder bovenblad, Korpusdiepte 560 mm. Werkblad apart bestellen.

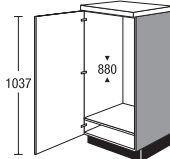
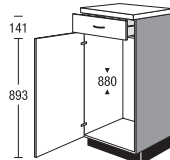
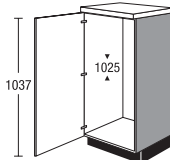
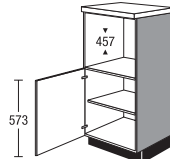
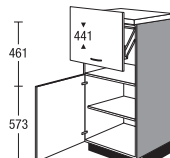
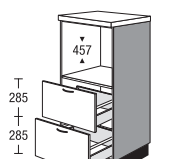
	G88	Breedte	Prijsgroep							Servosoft	Pro Servosoft	ProServoGlas	Deurdemping Top Motion	Deurdemping Top Motion Plus
			1	2	3	4	5	6	7					
 <p>Highboard voor inbouwapparaten Nishoogte 880 mm 1 apparatendeur <i>niscompensatie door binnenpaneel of tussenplank</i> <i>Roosters voor de ventilatie van apparaten worden meegeleverd.</i></p>	G88	104 5	105	115	123	132	152	171	194	-	-	-	6	6
 <p>Highboard voor inbouwapparaten Nishoogte 880 mm 1 lade 1 apparatendeur <i>niscompensatie door binnenpaneel of tussenplank</i> <i>Roosters voor de ventilatie van apparaten worden meegeleverd.</i></p>	G88S	104 3	119	125	134	144	165	185	210	5	8	8	4	4
 <p>Highboard voor inbouwapparaten Nishoogte 1025 mm 1 apparatendeur 1 plintplank van metaal <i>Roosters voor de ventilatie van apparaten worden meegeleverd.</i></p>	G102	104 5	121	131	139	148	168	187	211	-	-	-	6	6
 <p>Highboard voor inbouwapparaten Nishoogte 457 mm 1 deur 1 verstelbare legplank</p>	GM	104 X	109	119	128	137	158	178	202	-	-	-	4	4
 <p>Highboard voor inbouwapparaten met liftdeur Nishoogte 441 mm als vorige, echter plus 1 liftdeur Max. maat van het vrijstaande apparaat Hoogte 400 mm Breedte 510 mm Diepte: 540 Openingshoogte bij geopende liftdeur 430 mm <i>Om de liftdeur te kunnen openen mag de overstek van de afdekplank maximaal 28 mm zijn.</i></p>	GM	104 LX	179	195	210	225	259	292	332	-	-	-	4	4
 <p>Highboard voor inbouwapparaten Nishoogte 457 mm 2 uittrekelementen</p>	GM2A	104 X	140	157	167	178	209	237	275	10	16	32	-	-

4.24 De afbeeldingen komen niet overeen met de frontuitvoeringen.

Apparaatombouwkasten met 450 mm nishoogte, Apparaatombouwkasten met 590 mm nishoogte

Korpushoogte 1043 mm

Kast zonder plint en zonder bovenblad, Korpusdiepte 560 mm. Werkblad apart bestellen.

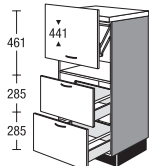
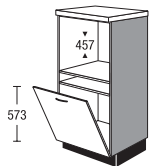
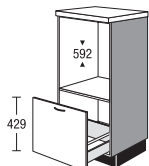
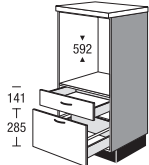
	Breedte	Prijsgroep							Servosoft	Pro Servosoft	ProServodias	Deurdemping Top Motion	Deurdemping Top Motion Plus	
		1	2	3	4	5	6	7						
 <p>Highboard voor inbouwapparaten met liftdeur Nishoogte 441 mm als vorige, echter plus 1 liftdeur Max. maat van het vrijstaande apparaat Hoogte 400 mm Breedte 510 mm Diepte: 540 Openingshoogte bij geopende liftdeur 430 mm <i>Om de liftdeur te kunnen openen mag de overstek van de afdekplank maximaal 28 mm zijn.</i></p>	GM2A	104 LX	210	236	251	267	314	356	413	10	16	32	-	-
 <p>Highboard voor inbouwapparaten Nishoogte 457 mm Nishoogte 458 mm 1 frontplaat voor geïntegreerde vaatwassers 1 vaste plank</p>	GMG	104 X	130	142	153	165	197	206	223	-	-	-	-	-
 <p>Highboard voor inbouwapparaten Nishoogte 592 mm 1 uittrekelement <i>Bij met folie beklede fronten wordt een set hittebeschermingsstrips gratis bijgeleverd.</i></p>	GBA	104	115	132	142	153	184	212	249	5	8	16	-	-
 <p>Highboard voor inbouwapparaten Nishoogte 592 mm 1 lade 1 uittrekelement <i>Bij met folie beklede fronten wordt een set hittebeschermingsstrips gratis bijgeleverd.</i></p>	GBSA	104	131	141	149	158	178	200	227	10	16	24	-	-

De afbeeldingen komen niet overeen met de frontuitvoeringen.

Highboard-regalen

Korpushoogte 1043 mm

Kast zonder plint en zonder bovenblad, Korpusdiepte 560 mm. Werkblad apart bestellen.

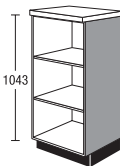
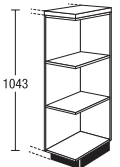
		SR	V	104	Prijsgroep							Servosoft	Pro Servosoft	ProServoGlas	Deurdemping Top Motion	Deurdemping Top Motion Plus
					1	2	3	4	5	6	7					
 <p>Highboard-regaal</p> <p>2 verstelbare legplanken</p> <p><i>Uitvoering in korpusmateriaal</i></p> <p><i>Gewenste breedte a.u.b. vermelden (150-600 mm)</i></p> <p><i>Niet leverbaar in zichtzijdekleuren.</i></p>					172	172	172	172	172	172	172	-	-	-	-	-
 <p>Highboard-afsluitregaal</p> <p>2 vast gemonteerde legplanken</p> <p><i>Planningsmaat met blad 290 mm</i></p> <p><i>Planningsmaat met wang 275 mm</i></p> <p><i>Uitvoering in korpusmateriaal</i></p> <p><i>Leverbaar in alle korpusdecors.</i></p> <p><i>Extra kleurvarianten:</i></p> <ul style="list-style-type: none"> 112 cappuccino 121 thymian 133 vulkaanbruin 134 Alby Blue 158 saliegroen 952 petrol <p><i>Niet leverbaar in zichtzijdekleuren.</i></p>	Uitvoering R	SRA	30	104	129	129	129	129	129	129	129	-	-	-	-	-

4.26 De afbeeldingen komen niet overeen met de frontuitvoeringen.

Paslijsten, Overige

Korpushoogte 1043 mm

met neutrale frontindeling

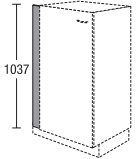
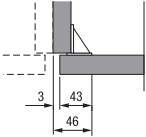
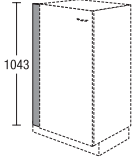
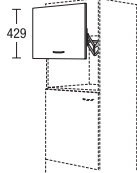
		Breedte		Prijsgroep											
				1	2	3	4	5	6	7	Servosoft	Pro Servosoft	ProServodias	Deurdemping Top Motion	Deurdemping Top Motion Plus
 <p>Paslijst voor highboard zonder plint, 1043 mm hoog</p> <p>Montage tussen wand en korpusbuitenkant</p> <p><i>Uitvoering frontmateriaal doorlopend aan wandzijde zonder rand</i></p> <p><i>Niet leverbaar in zichtzijdekleuren.</i></p> <p><i>Vanwege de montagehoek is ter plaatse een maximale inkorting van de breedte tot 46 mm mogelijk.</i></p> 	SPF	10	104 E	24	28	29	30	31	34	39	-	-	-	-	-
	SPF	20	104 E	31	35	35	36	37	45	56	-	-	-	-	-
 <p>Paslijst voor highboard zonder plint, 1043 mm hoog</p> <p><i>Uitvoering in korpusmateriaal</i></p> <p><i>Niet leverbaar in zichtzijdekleuren.</i></p>	SPK	10	104	16	16	16	16	16	16	16	-	-	-	-	-
	SPK	20	104	22	22	22	22	22	22	22	-	-	-	-	-
	SPK	30	104	28	28	28	28	28	28	28	-	-	-	-	-
 <p>Liftdeur voor magnetronnis voor montage ter plaatse achteraf</p> <p>Voor hoge kasten / highboards met nishoogte 410 mm</p> <p>max. afmetingen van het vrijstaande apparaat hoogte: 370 mm breedte: 510 mm diepte: 540 mm</p> <p><i>Openingshoogte bij geopende liftdeur 370 mm</i></p>	LKP	60	43	60	63	64	66	73	79	88	-	-	-	-	-

De afbeeldingen komen niet overeen met de frontuitvoeringen.

Notities

A large grid area for taking notes, consisting of approximately 30 columns and 40 rows of small squares.

Highboards 1475 mm

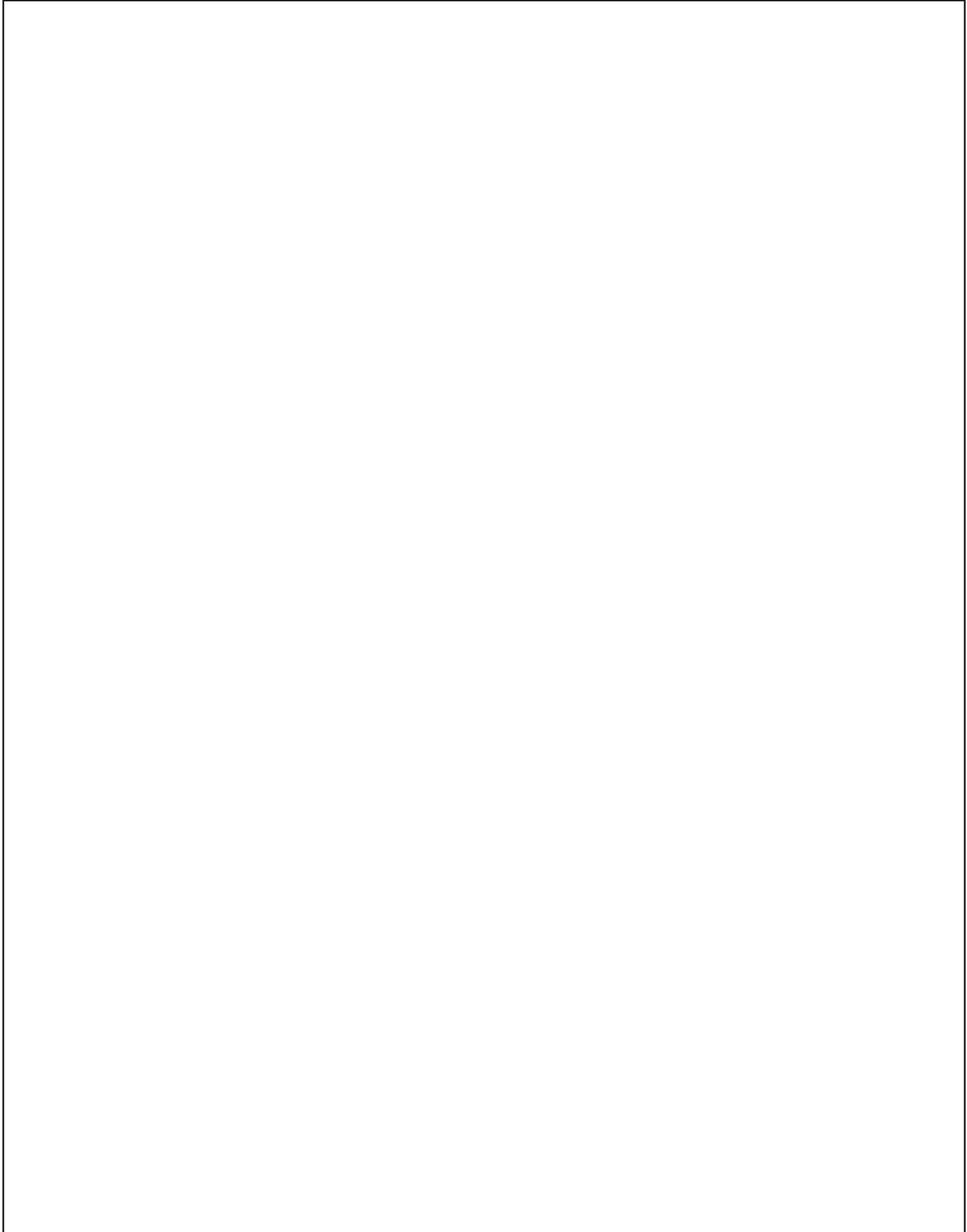

Highboards 1475 mm





Highboards 1475 mm



Highboard

Korpushoogte 1475 mm

Kast zonder plint en zonder bovenblad, Korpusdiepte 560 mm. Werkblad apart bestellen.

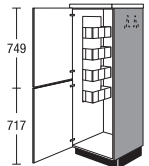
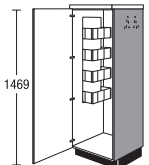
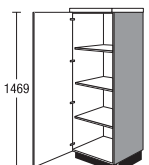
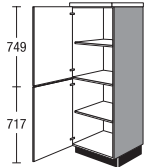
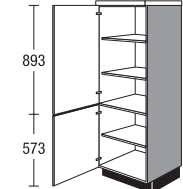
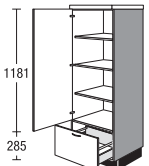
				Breedte	Prijsgroep							Servosoft	Pro Servosoft	ProServodias	Deurdemping Top Motion	Deurdemping Top Motion Plus		
					1	2	3	4	5	6	7							
	Highboard voor bezems 1 deur (gekoppeld) 1 draadregaal 1 hakenrail voor bezems 1 universele houder voor kabel, slang en stofzuigeraccessoires plaatsen van stofzuiger, huishoudtrapje of strijkplank mogelijk <i>Draadelementen komen te vervallen bij inkorting van de diepte tot minder dan 410 mm.</i> <i>Voor een uniform voegenbeeld worden greeplijsten af fabriek op beide draaideuren gemonteerd!</i>	<input checked="" type="checkbox"/>	S	60	148	B	124	134	144	154	174	192	215	-	-	-	8	8
	Highboard voor bezems 1 deur 1 draadregaal 1 hakenrail voor bezems 1 universele houder voor kabel, slang en stofzuigeraccessoires plaatsen van stofzuiger, huishoudtrapje of strijkplank mogelijk <i>Draadelementen komen te vervallen bij inkorting van de diepte tot minder dan 410 mm.</i> <i>Leverbaar voor de volgende programma's: IP 1200, IP 2200, IP 3150, IP 4050</i>	<input checked="" type="checkbox"/>	S	60	148	EB	123	133	143	153	173	190	213	-	-	-	8	8
	Highboard 1 deur 1 verstelbare legplank 1 vaste legplank 1 verstelbare legplank <i>Leverbaar voor de volgende programma's: IP 1200, IP 2200, IP 3150, IP 4050</i>	<input checked="" type="checkbox"/>	S	30	148	E	99	105	113	-	-	-	-	-	-	-	8	8
		<input checked="" type="checkbox"/>	S	45	148	E	111	120	129	-	-	-	-	-	-	-	8	8
		<input checked="" type="checkbox"/>	S	50	148	E	115	125	133	-	-	-	-	-	-	-	8	8
		<input checked="" type="checkbox"/>	S	60	148	E	119	129	138	-	-	-	-	-	-	-	8	8
	Highboard 1 deur 1 verstelbare legplank 1 deur 1 verstelbare legplank	<input checked="" type="checkbox"/>	S	30	148		100	106	114	122	130	142	158	-	-	-	8	8
		<input checked="" type="checkbox"/>	S	60	148		120	130	139	149	169	189	214	-	-	-	8	8
	Highboard 1 deur 2 verstelbare legplanken 1 deur 1 verstelbare legplank	<input checked="" type="checkbox"/>	S	30	148	X	102	108	116	124	132	144	160	-	-	-	8	8
		<input checked="" type="checkbox"/>	S	60	148	X	124	134	144	154	175	196	222	-	-	-	8	8
	Highboard 1 deur 3 verstelbare legplanken 1 uittrekelement	<input checked="" type="checkbox"/>	STA	30	148		108	116	124	132	149	166	187	5	8	16	6	6
		<input checked="" type="checkbox"/>	STA	45	148		120	129	138	147	165	184	206	5	8	16	6	6
		<input checked="" type="checkbox"/>	STA	50	148		125	134	143	153	172	191	215	5	8	16	6	6
		<input checked="" type="checkbox"/>	STA	60	148		132	142	151	161	181	201	226	5	8	16	6	6

De afbeeldingen komen niet overeen met de frontuitvoeringen.

4.29

Highboard

Korpushoogte 1475 mm

Kast zonder plint en zonder bovenblad, Korpusdiepte 560 mm. Werkblad apart bestellen.

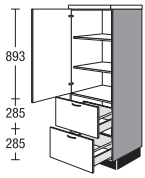
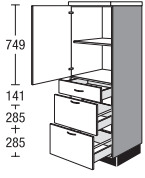
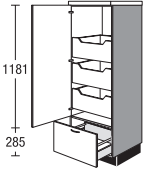
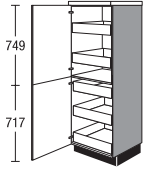
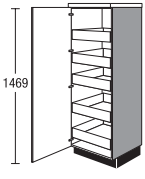
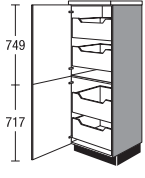

			Breedte	Prijsgroep							Servosoft	Pro Servosoft	ProServoGlas	Deurdemping Top Motion	Deurdemping Top Motion Plus		
				1	2	3	4	5	6	7							
 <p>Highboard 1 deur 2 verstelbare legplanken 2 uittrekelementen</p>	<input checked="" type="checkbox"/>	S2A	30	148	X	128	137	146	156	175	194	218	10	16	32	4	4
	<input checked="" type="checkbox"/>	S2A	60	148	X	158	170	181	192	216	240	270	10	16	32	4	4
 <p>Highboard 1 deur 1 verstelbare legplank 1 lade 2 uittrekelementen</p>	<input checked="" type="checkbox"/>	SS2A	30	148		148	159	169	180	202	225	252	15	24	40	4	4
	<input checked="" type="checkbox"/>	SS2A	60	148		181	195	208	221	248	276	309	15	24	40	4	4
 <p>Highboard 1 deur 3 binnenuittrekelementen 1 uittrekelement</p> <p><i>Bij planning aan het begin van de muur moeten de draaideuren 90° geopend kunnen worden (houd rekening met de greeppositie) De deuraanslagzijde niet aan de werkbladzijde plannen.</i></p>	<input checked="" type="checkbox"/>	SA	30	148	IA	176	189	202	215	243	271	304	20	32	64	6	6
	<input checked="" type="checkbox"/>	SA	45	148	IA	194	209	223	238	267	297	333	20	32	64	6	6
	<input checked="" type="checkbox"/>	SA	50	148	IA	201	215	230	246	277	307	345	20	32	64	6	6
	<input checked="" type="checkbox"/>	SA	60	148	IA	212	228	243	259	291	323	363	20	32	64	6	6
 <p>Highboard 1 deur 2 binnenladen 1 deur 3 binnenladen</p> <p><i>De openingshoek van de draaideuren moet min. 90° zijn (houd rekening met de greepafstand). De deuraanslagzijde niet aan de werkbladzijde plannen.</i></p>	<input checked="" type="checkbox"/>	S	30	148	IS	191	201	212	222	245	267	295	25	40	40	8	8
	<input checked="" type="checkbox"/>	S	60	148	IS	228	240	252	264	290	315	349	25	40	40	8	8
 <p>Highboard 1 deur 5 binnenladen</p> <p><i>De openingshoek van de draaideuren moet min. 90° zijn (houd rekening met de greepafstand). De deuraanslagzijde niet aan de werkbladzijde plannen.</i></p> <p><i>Leverbaar voor de volgende programma's: IP 1200, IP 2200, IP 3150, IP 4050</i></p>	<input checked="" type="checkbox"/>	S	30	148	EIS	190	200	211	221	244	266	293	25	40	40	8	8
	<input checked="" type="checkbox"/>	S	45	148	EIS	200	211	222	233	256	279	308	25	40	48	6	6
	<input checked="" type="checkbox"/>	S	50	148	EIS	206	218	229	241	265	288	319	25	40	48	6	6
	<input checked="" type="checkbox"/>	S	60	148	EIS	227	239	251	263	289	314	347	25	40	40	8	8
 <p>Highboard 1 deur 2 binnenuittrekelementen 1 deur 2 binnenuittrekelementen</p> <p><i>De openingshoek van de draaideuren moet min. 90° zijn (houd rekening met de greepafstand). De deuraanslagzijde niet aan de werkbladzijde plannen.</i></p>	<input checked="" type="checkbox"/>	S	30	148	IA	176	186	201	215	228	250	277	20	32	64	8	8
	<input checked="" type="checkbox"/>	S	60	148	IA	212	230	246	263	299	334	378	20	32	64	8	8

4.30 De afbeeldingen komen niet overeen met de frontuitvoeringen.

Highboard

Korpushoogte 1475 mm

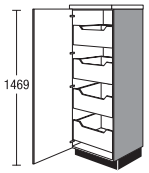
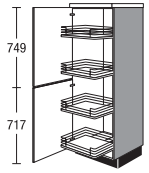
Kast zonder plint en zonder bovenblad, Korpusdiepte 560 mm. Werkblad apart bestellen.

						Prijsgroep												
				Breedte		1	2	3	4	5	6	7	Servosoft	Pro Servosoft	ProServodias	Deurdemping Top Motion	Deurdemping Top Motion Plus	
 <p>Highboard 1 deur 4 binnenuittrekelementen</p> <p><i>De openingshoek van de draaideuren moet min. 90° zijn (houd rekening met de greepafstand). De deuraanslagzijde niet aan de werkbladzijde plannen.</i></p> <p><i>Leverbaar voor de volgende programma's: IP 1200, IP 2200, IP 3150, IP 4050</i></p>	NEW	↗	S	30	148	EIA	175	185	200	214	227	249	275	20	32	64	8	8
	NEW	↗	S	45	148	EIA	193	208	222	237	266	295	331	20	32	64	6	6
	NEW	↗	S	50	148	EIA	200	214	229	245	276	305	343	20	32	64	6	6
	NEW	↗	S	60	148	EIA	211	229	245	262	298	332	376	20	32	64	8	8
 <p>Highboard met Tandem Solo 1 deur (gekoppeld) 1 trolley met 4 verstelbare manden met houten plank en metalen reling</p> <p><i>Maximumbelasting per plank 20 kg</i></p> 			S	60	148	T	460	474	476	480	486	497	525	-	-	-	8	8



De afbeeldingen komen niet overeen met de frontuitvoeringen.

4.31

Highboard

Korpushoogte 1475 mm

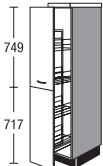
Kast zonder plint en zonder bovenblad, Korpusdiepte 560 mm. Werkblad apart bestellen.



	SA	Breedte	148	Prijsgroep							Servosoft	Pro Servosoft	ProServoGlas	Deurdemping Top Motion	Deurdemping Top Motion Plus
				1	2	3	4	5	6	7					
 <p>Apotheker-highboard met draadmanden, zilvergrijs</p> <p>1 volledig uittrekbare lade met demping bestaande uit 2 fronten 4 verstelbare manden</p> <p><i>Geleiderail boven en onder.</i></p> <p><i>Voor een uniform voegenbeeld worden greeplijsten af fabriek op beide fronten gemonteerd!</i></p>  <p>Manden: inhangmanden zilvergrijs</p>	SA	30	148	216	232	235	239	246	260	280	36	36	36	-	-
 <p>Apotheker-highboard met draadmanden, zilvergrijs</p> <p>1 volledig uittrekbare lade met demping 4 verstelbare manden</p> <p><i>Geleiderail boven en onder.</i></p> <p><i>Leverbaar voor de volgende programma's: IP 1200, IP 2200, IP 3150, IP 4050</i></p>	SA	30	148 E	215	231	234	-	-	-	-	-	-	-	-	-
Passende uitbreidingen:															
<p>Mand zilvergrijs</p>	ZIK	30		6	6	6	6	6	6	6	-	-	-	-	-
<p>Inlegbak kunststof wit 12 mm hoog</p>	ZIE	30		3	3	3	3	3	3	3	-	-	-	-	-

4.32 De afbeeldingen komen niet overeen met de frontuitvoeringen.

Highboard

Korpushoogte 1475 mm

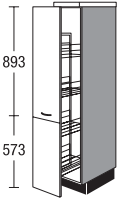
Kast zonder plint en zonder bovenblad, Korpusdiepte 560 mm. Werkblad apart bestellen.

			Prijsgroep												
			Breedte	1	2	3	4	5	6	7	Servosoft	Pro Servosoft	ProServodias	Deurdemping Top Motion	Deurdemping Top Motion Plus
 <p>Apotheker-highboard met draadmanden, zilvergrijs</p> <p>1 volledig uittrekbare lade met demping bestaande uit 2 fronten 4 verstelbare manden</p> <p><i>Geleiderail boven en onder.</i></p> <p><i>greepmontage alleen horizontaal</i></p> <p><i>Voor een uniform voegenbeeld worden greeplijsten af fabriek op beide fronten gemonteerd!</i></p> <p><i>Niet leverbaar voor programma IP 4820, IP 7500</i></p>  <p>Manden: inhangmanden zilvergrijs</p>	SA	30	148 X	216	232	235	239	246	260	280	36	36	36	-	-
	Passende uitbreidingen:														
		ZIK	30		6	6	6	6	6	6	6	-	-	-	-
	ZIE	30		3	3	3	3	3	3	3	-	-	-	-	-





De afbeeldingen komen niet overeen met de frontuitvoeringen.

4.33

Highboard

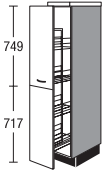
Korpushoogte 1475 mm

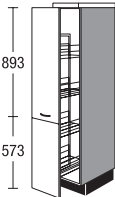
Kast zonder plint en zonder bovenblad, Korpusdiepte 560 mm. Werkblad apart bestellen.





	SA	Breedte	148	P	Prijsgroep							Servosoft	Pro Servosoft	ProServoGlas	Deurdemping Top Motion	Deurdemping Top Motion Plus
					1	2	3	4	5	6	7					
 <p>Apotheker-highboard Manden met houten bodem en metalen reling 1 volledig uittrekbare lade incl. demping bestaande uit 2 fronten 4 verstelbare manden</p> <p><i>Geleiderail boven en onder. Manden vanaf beide zijden bereikbaar.</i></p>  <p><i>Voor een uniform voegenbeeld worden greeplijsten af fabriek op beide fronten gemonteerd!</i></p> <p>Manden: houten plank met metalen reling</p>		30			304	320	323	327	334	348	372	-	-	-	-	-
 <p>Apotheker-highboard Manden met houten bodem en metalen reling 1 volledig uittrekbare lade incl. demping 4 verstelbare manden</p> <p><i>Geleiderail boven en onder. Manden vanaf beide zijden bereikbaar.</i></p> <p><i>Leverbaar voor de volgende programma's: IP 1200, IP 2200, IP 3150, IP 4050</i></p> <p>Passende uitbreidingen:</p> <p>Mand Houten plank met metalen reling</p>		30	148	EP	303	319	322	-	-	-	-	-	-	-	-	-
 <p>Apotheker-highboard Manden met houten bodem en metalen reling als vorige</p> <p><i>greepmontage alleen horizontaal</i></p> <p><i>Geleiderail boven en onder. Manden vanaf beide zijden bereikbaar.</i></p> <p><i>Niet leverbaar voor programma IP 4820, IP 7500</i></p>  <p><i>Voor een uniform voegenbeeld worden greeplijsten af fabriek op beide fronten gemonteerd!</i></p> <p>Manden: houten plank met metalen reling</p> <p>Passende uitbreidingen:</p> <p>Mand Houten plank met metalen reling</p>		30	148	PX	304	320	323	327	334	348	372	-	-	-	-	-
	ZIK	30		P	7	7	7	7	7	7	7	-	-	-	-	-

4.34 De afbeeldingen komen niet overeen met de frontuitvoeringen.

Highboard

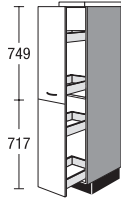
Korpushoogte 1475 mm

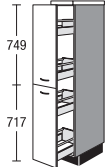
Kast zonder plint en zonder bovenblad, Korpusdiepte 560 mm. Werkblad apart bestellen.

		Breedte		Prijsgroep							Servosoft	Pro Servosoft	ProServodias	Deurdemping Top Motion	Deurdemping Top Motion Plus	
		30	148	1	2	3	4	5	6	7						
	Highboard  SA	30	148	S	147	158	160	163	168	177	191	20	32	32	-	-
	boven: 1 uittrekelement met 2 laden beneden: 1 uittrekelement met 2 laden <i>greepmontage alleen horizontaal</i> <i>Voor de greepmontage bij de programma's IP 4250, IP 7810 CK, IP 7820 CK moet het front gedemonteerd worden.</i>															
	Highboard  SA	30	148	A	159	170	172	175	180	189	203	20	32	32	-	-
	boven: 1 Auszug mit 2 Auszügen beneden: 1 Auszug mit 2 Auszügen <i>greepmontage alleen horizontaal</i> <i>Voor de greepmontage bij de programma's IP 4250, IP 7810 CK, IP 7820 CK moet het front gedemonteerd worden.</i>															

De afbeeldingen komen niet overeen met de frontuitvoeringen.

4.35

Diagonale halfhoge kasten

Korpushoogte 1475 mm

Kast zonder plint en zonder bovenblad, Korpusdiepte 560 mm. Werkblad apart bestellen.

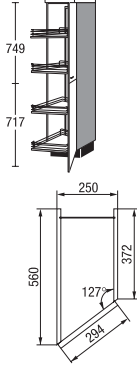
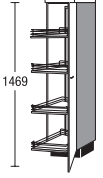
			Breedte	Prijsgroep							Servosoft	Pro Servosoft	ProServoGlas	Deurdemping Top Motion	Deurdemping Top Motion Plus
				1	2	3	4	5	6	7					
 <p>Diagonaal highboard 560/372 mm diep 1 deur (gekoppeld) 1 trolley met 4 verstelbare manden</p> <p><i>Planningsmaat met blad 290 mm</i> <i>Planningsmaat met wang 275 mm</i></p> <p><i>Voor een uniform voegenbeeld worden greeplijsten af fabriek op beide fronten gemonteerd!</i></p> <p>Passende uitbreidingen:</p> <p>Mand zilvergrijs</p>	SV	25	148	T	378	397	401	405	425	434	456	-	-	-	-
	ZIK 25 T				11	11	11	11	11	11	11	11	-	-	-
 <p>Diagonaal highboard <small>NEW</small> 560/372 mm diep 1 deur 1 trolley met 4 verstelbare manden</p> <p><i>Planningsmaat met blad 290 mm</i> <i>Planningsmaat met wang 275 mm</i></p> <p><i>Leverbaar voor de volgende fronten:</i> IP 1200, IP 2200, IP 3150, IP 4050</p>	SV	25	148	ET	377	396	400	404	424	433	455	-	-	-	-

4.36 De afbeeldingen komen niet overeen met de frontuitvoeringen.

Apparaatombouwkasten met 880 mm nishoogte

Korpushoogte 1475 mm

Kast zonder plint en zonder bovenblad, Korpusdiepte 560 mm. Werkblad apart bestellen.

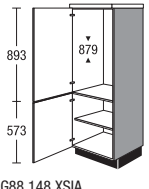
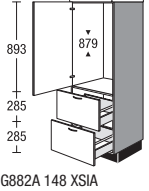
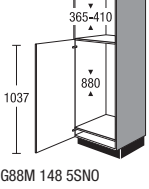
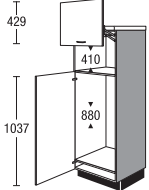
	Breedte	Prijsgroep							Servosoft	Pro Servosoft	ProServodias	Deurdemping Top Motion	Deurdemping Top Motion Plus	
		1	2	3	4	5	6	7						
 <p>Highboard voor inbouwapparaten Nishoogte 879 mm 1 apparaatdeur 1 deur 1 verstelbare legplank <i>Roosters voor de ventilatie van apparaten worden meegeleverd.</i></p> <p>G88 148 XSIA</p>	G88	148 X	113	122	129	137	154	174	197	-	-	-	8	8
 <p>Highboard voor inbouwapparaten Nishoogte 879 mm 1 apparaatdeur 2 uittrekelementen <i>Roosters voor de ventilatie van apparaten worden meegeleverd.</i></p> <p>G882A 148 XSIA</p>	G882A	148 X	151	163	173	183	206	232	264	10	16	32	4	4
 <p>Highboard voor inbouwapparaten Nishoogte 365 - 410 mm Nishoogte 880 mm 1 apparaatdeur <i>niscompensatie door binnenpaneel of tussenplank</i> <i>Afhankelijk van het apparaattype wordt een frontpaneel bijgevoegd voor de aanpassing ter plaatse.</i> <i>Roosters voor de ventilatie van apparaten worden meegeleverd.</i></p> <p>G88M 148 5SNO</p>	G88M	148 5	126	139	148	158	180	201	227	-	-	-	6	6
 <p>Highboard voor inbouwapparaten met liftdeur Nishoogte 410 mm Nishoogte 880 mm als vorige, echter plus 1 liftdeur Max. maat van het vrijstaande apparaat Hoogte 370 mm Breedte 510 mm Diepte: 540 mm Openingshoogte bij geopende liftdeur 430 mm <i>niscompensatie door binnenpaneel of tussenplank</i> <i>Roosters voor de ventilatie van apparaten worden meegeleverd.</i> <i>Om de liftdeur te kunnen openen mag de overstek van de afdekplank maximaal 28 mm zijn.</i></p> <p>G88M</p>	G88M	148 L5	191	212	226	242	276	309	350	-	-	-	6	6

De afbeeldingen komen niet overeen met de frontuitvoeringen.

Apparaatbouwkasten met 880 mm nishoogte, Apparaatbouwkasten met 1025 mm nishoogte, Apparaatbouwkasten met 1225 mm nishoogte

Korpushoogte 1475 mm

Kast zonder plint en zonder bovenblad, Korpusdiepte 560 mm. Werkblad apart bestellen.

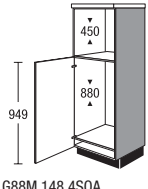
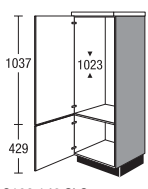
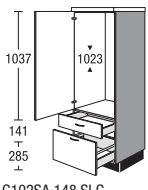
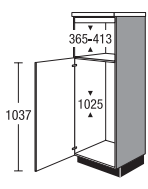
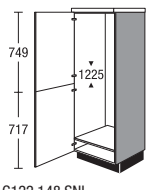
	Breedte	Prijsgroep							Servosoft	Pro Servosoft	ProServoGlas	Deurdemping Top Motion	Deurdemping Top Motion Plus		
		1	2	3	4	5	6	7							
 <p>Highboard voor inbouwapparaten Nishoogte 450 mm Nishoogte 880 mm 1 apparaatdeur</p> <p><i>niscompensatie door binnenpaneel of tussenplank</i></p> <p><i>Afhankelijk van het apparaattype wordt een frontpaneel bijgevoegd voor de aanpassing ter plaatse.</i></p> <p><i>Roosters voor de ventilatie van apparaten worden meegeleverd.</i></p> <p>G88M 148 4SOA</p>	G88M	148	4	119	131	140	149	170	190	215	-	-	-	6	6
 <p>Highboard voor inbouwapparaten Nishoogte 1023 mm 1 apparaatdeur 1 deur</p> <p><i>Roosters voor de ventilatie van apparaten worden meegeleverd.</i></p> <p>G102 148 SLC</p>	G102	148		108	117	125	133	153	171	193	-	-	-	10	10
 <p>Highboard voor inbouwapparaten Nishoogte 1023 mm 1 apparaatdeur 1 lade 1 uittrekelement</p> <p><i>Roosters voor de ventilatie van apparaten worden meegeleverd.</i></p> <p>G102SA 148 SLC</p>	G102SA	148		141	152	161	171	192	216	246	10	16	24	6	6
 <p>Highboard voor inbouwapparaten Nishoogte 365 - 413 mm Nishoogte 1025 mm 1 apparaatdeur</p> <p><i>Afhankelijk van het apparaattype wordt een frontpaneel bijgevoegd voor de aanpassing ter plaatse.</i></p> <p><i>niscompensatie door binnenpaneel of tussenplank</i></p> <p><i>Roosters voor de ventilatie van apparaten worden meegeleverd.</i></p> <p>G102M 148 5SPC</p>	G102M	148	5	142	154	163	172	193	213	238	-	-	-	6	6
 <p>Highboard voor inbouwapparaten Nishoogte 1225 mm 1 deur voor apparaat (gekoppeld)</p> <p><i>niscompensatie door binnenpaneel of tussenplank</i></p> <p><i>Roosters voor de ventilatie van apparaten worden meegeleverd.</i></p> <p><i>Voor een uniform voegenbeeld worden greeplijsten af fabriek op beide draaideuren gemonteerd!</i></p> <p>G122 148 SNL</p>	G122	148		113	123	131	140	160	179	202	-	-	-	8	8

4.38 De afbeeldingen komen niet overeen met de frontuitvoeringen.

Apparaatombouwkasten met 1225 mm nishoogte, Apparaatombouwkasten met 1400 mm nishoogte

Korpushoogte 1475 mm

Kast zonder plint en zonder bovenblad, Korpusdiepte 560 mm. Werkblad apart bestellen.

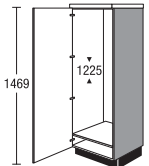
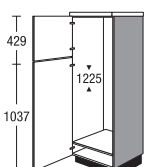
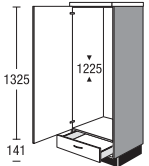
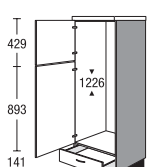
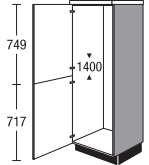
		Breedte	Prijsgroep							Servosoft	Pro Servosoft	ProServodias	Deurdemping Top Motion	Deurdemping Top Motion Plus
			1	2	3	4	5	6	7					
 <p>Highboard voor inbouwapparaten Nishoogte 1225 mm 1 apparaatdeur <i>niscompensatie door binnenpaneel of tussenplank</i> <i>Roosters voor de ventilatie van apparaten worden meegeleverd.</i> <i>Leverbaar voor de volgende programma's: IP 1200, IP 2200, IP 3150, IP 4050</i></p> <p>G122 148 ESNL</p>	G122	148 E	112	122	130	-	-	-	-	-	-	8	8	
 <p>Highboard voor inbouwapparaten Nishoogte 1225 mm 2 apparaatdeuren <i>niscompensatie door binnenpaneel of tussenplank</i> <i>Roosters voor de ventilatie van apparaten worden meegeleverd.</i></p> <p>G122 148 5SNI</p>	G122	148 5	113	123	131	140	160	179	202	-	-	10	10	
 <p>Highboard voor inbouwapparaten Nishoogte 1225 mm 1 apparaatdeur 1 lade <i>niscompensatie door binnenpaneel of tussenplank</i> <i>Roosters voor de ventilatie van apparaten worden meegeleverd.</i></p> <p>G122S 148 SNL</p>	G122S	148	125	131	140	150	171	191	216	5	8	8	6	6
 <p>Highboard voor inbouwapparaten Nishoogte 1226 mm 2 apparaatdeuren 1 lade <i>Roosters voor de ventilatie van apparaten worden meegeleverd.</i></p> <p>G122S 148 3SNI</p>	G122S	148 3	137	146	155	166	190	211	240	5	8	8	8	8
 <p>Highboard voor inbouwapparaten Nishoogte 1400 mm 1 deur voor apparaat (gekoppeld) <i>niscompensatie door binnenpaneel of tussenplank</i> <i>Roosters voor de ventilatie van apparaten worden meegeleverd.</i></p> <p>G140 148 SPA</p>	G140	148	113	123	131	140	160	179	202	-	-	8	8	

De afbeeldingen komen niet overeen met de frontuitvoeringen.

Apparaatombouwkasten met 1400, 1445, 380, 450 mm nishoogte

Korpushoogte 1475 mm

Kast zonder plint en zonder bovenblad, Korpusdiepte 560 mm. Werkblad apart bestellen.

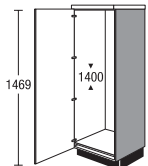
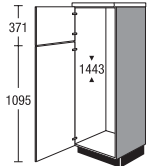
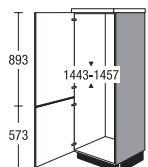
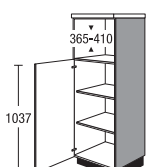
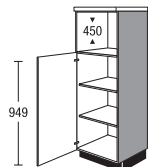
	Breedte	Prijsgroep							Servosoft	Pro Servosoft	ProServoGlas	Deurdemping Top Motion	Deurdemping Top Motion Plus		
		1	2	3	4	5	6	7							
 <p>Highboard voor inbouwapparaten NEW Nishoogte 1400 mm 1 apparaatdeur <i>niscompensatie door binnenpaneel of tussenplank</i> <i>Roosters voor de ventilatie van apparaten worden meegeleverd.</i></p> <p>G140 148 E SPA</p>	G140	148	E	108	118	125	134	153	171	193	-	-	-	8	8
 <p>Highboard voor inbouwapparaten Nishoogte 1443 mm 2 apparaatdeuren <i>Roosters voor de ventilatie van apparaten worden meegeleverd.</i></p> <p>G145 148 6SPK</p>	G145	148	6	110	119	127	135	154	172	194	-	-	-	10	10
 <p>Highboard voor inbouwapparaten Nishoogte 1443 - 1457 mm 2 apparaatdeuren <i>nishoogte 1457 mm met metalen plintplank</i> <i>Roosters voor de ventilatie van apparaten worden meegeleverd.</i></p> <p>G145 148 XSPM</p>	G145	148	X	118	128	137	146	167	187	212	-	-	-	8	8
 <p>Highboard voor inbouwapparaten Nishoogte 365 - 410 mm 1 deur 2 verstelbare legplanken <i>niscompensatie door binnenpaneel of tussenplank</i> <i>Afhankelijk van het apparaattype wordt een frontpaneel bijgevoegd voor de aanpassing ter plaatse.</i></p> <p>GM148 5DF</p>	GM	148	5	129	140	149	159	181	203	229	-	-	-	6	6
 <p>Highboard voor inbouwapparaten Nishoogte 450 mm 1 deur 2 verstelbare legplanken <i>Afhankelijk van het apparaattype wordt een frontpaneel bijgevoegd voor de aanpassing ter plaatse.</i></p> <p>GM 148 4EE</p>	GM	148	4	121	131	140	149	170	190	215	-	-	-	6	6

4.40 De afbeeldingen komen niet overeen met de frontuitvoeringen.

Apparaatombouwkasten met 450 mm nishoogte, Apparaatombouwkasten met 590 mm nishoogte

Korpushoogte 1475 mm

Kast zonder plint en zonder bovenblad, Korpusdiepte 560 mm. Werkblad apart bestellen.

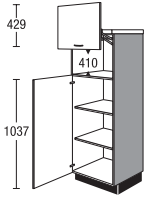
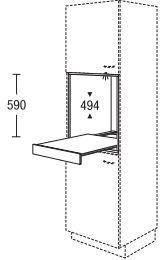
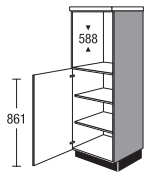
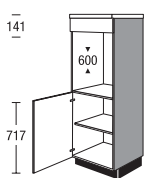
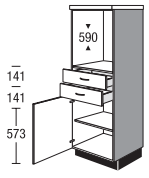
		Breedte	Prijsgroep							Servosoft	Pro Servosoft	ProServodias	Deurdemping Top Motion	Deurdemping Top Motion Plus	
			1	2	3	4	5	6	7						
 <p>Highboard voor inbouwapparaten Nishoogte 410 mm met liftdeur als vorige, echter plus 1 liftdeur</p> <p>Max. maat van het vrijstaande apparaat Hoogte 340 mm Breedte 510 mm Diepte: 540 mm</p> <p>Openingshoogte bij geopende liftdeur 430 mm</p> <p><i>Om de liftdeur te kunnen openen mag de overstek van de afdekplank maximaal 28 mm zijn.</i></p>	GM	148	L5	194	211	225	241	275	310	350	-	-	-	6	6
 <p>Module open inbouwkast voor highboard/hoge kast voor 590 mm nishoogte Diepte: 505 mm</p> <p>1 uittrekplateau</p> <p><i>Uitvoering in korpusmateriaal</i></p> <p><i>Niet leverbaar in zichtzijdekleuren.</i></p>	MR	60	59	TA	201	201	201	201	201	201	201	-	-	-	-
 <p>Highboard voor inbouwapparaten Nishoogte 588 mm</p> <p>1 deur 2 verstelbare legplanken</p> <p><i>Bij met folie beklede fronten wordt een set hittebeschermingsstrips gratis bijgeleverd.</i></p> <p>GB 148 2FB</p>	GB	148	2	109	118	126	135	155	174	197	-	-	-	4	4
 <p>Highboard voor inbouwapparaten Nishoogte 600 mm</p> <p>1 vast gemonteerd frontpaneel 1 deur 1 verstelbare legplank</p> <p><i>Bij met folie beklede fronten wordt een set hittebeschermingsstrips gratis bijgeleverd.</i></p> <p>GB 148 BFB</p>	GB	148	B	111	119	126	135	153	171	194	-	-	-	4	4
 <p>Highboard voor inbouwapparaten Nishoogte 590 mm</p> <p>2 laden 1 deur 1 verstelbare legplank</p> <p><i>Bij met folie beklede fronten wordt een set hittebeschermingsstrips gratis bijgeleverd.</i></p> <p>GB2S 148 FB</p>	GB2S	148		148	161	171	183	210	237	267	10	16	16	4	4

De afbeeldingen komen niet overeen met de frontuitvoeringen.

4.41

Apparaatbouwkasten met 590 mm nishoogte

Korpushoogte 1475 mm

Kast zonder plint en zonder bovenblad, Korpusdiepte 560 mm. Werkblad apart bestellen.

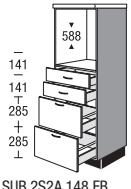
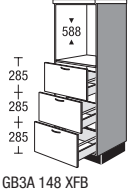
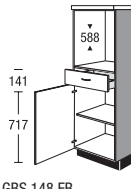
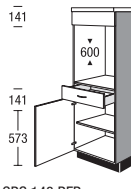
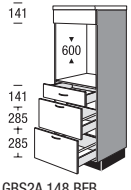
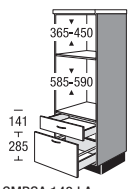
	Breedte	Prijsgroep							Servosoft	Pro Servosoft	ProServoGlas	Deurdemping Top Motion	Deurdemping Top Motion Plus	
		1	2	3	4	5	6	7						
 <p>Highboard voor inbouwapparaten Nishoogte 588 mm 2 laden 2 uittrekelementen <i>Bij met folie beklede fronten wordt een set hittebeschermingsstrips gratis bijgeleverd.</i></p> <p>SUB 2S2A 148 FB</p>	GB2S2A	148	173	184	192	201	221	244	273	20	32	48	-	-
 <p>Highboard voor inbouwapparaten Nishoogte 588 mm 3 uittrekelementen <i>Bij met folie beklede fronten wordt een set hittebeschermingsstrips gratis bijgeleverd.</i></p> <p>GB3A 148 XFB</p>	GB3A	148 X	161	178	188	199	230	258	297	15	24	48	-	-
 <p>Highboard voor inbouwapparaten Nishoogte 588 mm 1 lade 1 deur 1 verstelbare legplank <i>Bij met folie beklede fronten wordt een set hittebeschermingsstrips gratis bijgeleverd.</i></p> <p>GBS 148 FB</p>	GBS	148	132	142	151	161	182	203	230	5	8	8	4	4
 <p>Highboard voor inbouwapparaten Nishoogte 600 mm 1 vast gemonteerd frontpaneel 1 lade 1 deur 1 verstelbare legplank <i>Bij met folie beklede fronten wordt een set hittebeschermingsstrips gratis bijgeleverd.</i></p> <p>GBS 148 BFB</p>	GBS	148 B	139	150	159	170	192	214	243	5	8	8	4	4
 <p>Highboard voor inbouwapparaten Nishoogte 600 mm 1 vast gemonteerd frontpaneel 1 lade 2 uittrekelementen <i>Bij met folie beklede fronten wordt een set hittebeschermingsstrips gratis bijgeleverd.</i></p> <p>GBS2A 148 BFB</p>	GBS2A	148 B	157	174	184	195	225	252	291	15	24	40	-	-
 <p>Highboard voor inbouwapparaten Nishoogte 365 - 450 mm Nishoogte 585 - 590 mm 1 lade 1 uittrekelement <i>niscompensatie door binnenpaneel of tussenplank</i> <i>Bij met folie beklede fronten wordt een set hittebeschermingsstrips gratis bijgeleverd.</i></p> <p>GMBSA 148 LA</p>	GMBSA	148	138	148	156	165	185	207	234	10	16	24	-	-

4.42 De afbeeldingen komen niet overeen met de frontuitvoeringen.

Apparaatombouwkasten met 590 mm nishoogte

Korpushoogte 1475 mm

Kast zonder plint en zonder bovenblad, Korpusdiepte 560 mm. Werkblad apart bestellen.

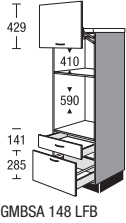
	Breedte	Prijsgroep							Servosoft	Pro Servosoft	ProServodias	Deurdemping Top Motion	Deurdemping Top Motion Plus		
		1	2	3	4	5	6	7							
 <p>Highboard voor inbouwapparaten met liftdeur Nishoogte 410 mm Nishoogte 590 mm als vorige, echter plus 1 liftdeur</p> <p>Max. maat van het vrijstaande apparaat Hoogte 370 mm Breedte 510 mm Diepte: 540 mm</p> <p>Openingshoogte bij geopende liftdeur 430 mm</p> <p><i>Om de liftdeur te kunnen openen mag de overstek van de afdekplank maximaal 28 mm zijn.</i></p>	GMBSA	148	L	208	223	235	249	279	312	353	10	16	24	-	-

De afbeeldingen komen niet overeen met de frontuitvoeringen.

Highboard-regalen

Korpushoogte 1475 mm

Kast zonder plint en zonder bovenblad, Korpusdiepte 560 mm. Werkblad apart bestellen.

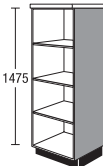
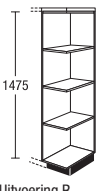
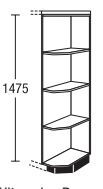
		SR	V	Breedte	148	Prijsgroep							Servosoft	Pro Servosoft	ProServoGlas	Deurdemping Top Motion	Deurdemping Top Motion Plus
						1	2	3	4	5	6	7					
 <p>Highboard-regaal 3 verstelbare legplanken <i>Uitvoering in korpusmateriaal</i> <i>Gewenste breedte a.u.b. vermelden (150-600 mm)</i> <i>Niet leverbaar in zichtzijdekleuren.</i></p>		SR	V		148	179	179	179	179	179	179	179	-	-	-	-	-
 <p>Highboard-afsluitregaal 3 vast gemonteerde legplanken <i>Planningsmaat met blad 290 mm</i> <i>Planningsmaat met wang 275 mm</i> <i>Uitvoering in korpusmateriaal</i> <i>Leverbaar in alle korpusdecors.</i> <i>Extra kleurvarianten:</i> 112 cappuccino 121 thymian 133 vulkaanbruin 134 Alby Blue 158 saliegroen 952 petrol <i>Niet leverbaar in zichtzijdekleuren.</i></p>	Uitvoering R	SRA		30	148	138	138	138	138	138	138	138	-	-	-	-	-
 <p>Highboard-afsluitregaal afgeschuind 3 vast gemonteerde legplanken <i>Uitvoering in korpusmateriaal</i> <i>Planningsmaat met blad 290 mm</i> <i>Planningsmaat met wang 275 mm</i> <i>Niet leverbaar in zichtzijdekleuren.</i></p>	Uitvoering R	SRA		25	148 S	111	111	111	111	111	111	111	-	-	-	-	-

4.44 De afbeeldingen komen niet overeen met de frontuitvoeringen.

Paslijsten, Overige

Korpushoogte 1475 mm

met neutrale frontindeling

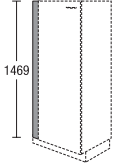
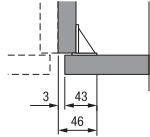
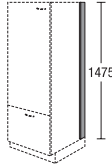
		Breedte	Prijsgroep							Servosoft	Pro Servosoft	ProServodias	Deurdemping Top Motion	Deurdemping Top Motion Plus
			1	2	3	4	5	6	7					
	Paslijst voor highboard zonder plint, 1475 mm hoog Montage tussen wand en korpusbuitenkant <i>Uitvoering frontmateriaal doorlopend aan wandzijde zonder rand</i> Niet leverbaar in zichtzijdekleuren. Vanwege de montagehoek is ter plaatse een maximale inkorting van de breedte tot 46 mm mogelijk.	SPF 10 148 E	25	29	30	31	32	35	40	-	-	-	-	-
		SPF 20 148 E	33	37	37	38	39	47	58	-	-	-	-	-
	Paslijst voor highboard zonder plint, 1475 mm hoog Uitvoering in korpusmateriaal Niet leverbaar in zichtzijdekleuren.	SPK 10 148	17	17	17	17	17	17	17	-	-	-	-	-
		SPK 20 148	21	21	21	21	21	21	21	-	-	-	-	-
		SPK 30 148	27	27	27	27	27	27	27	-	-	-	-	-
	Paslijst voor highboardzijde zonder plint, 1475 mm hoog voor aansluiting op de wand enz. Uitvoering in korpusmateriaal Bij diepere kasten plint SO 151 extra bestellen Niet leverbaar in zichtzijdekleuren.	SPT 10 148	17	17	17	17	17	17	17	-	-	-	-	-
		SPT 20 148	20	20	20	20	20	20	20	-	-	-	-	-
		SPT 30 148	23	23	23	23	23	23	23	-	-	-	-	-

De afbeeldingen komen niet overeen met de frontuitvoeringen.

Paslijsten, Overige

Korpushoogte 1475 mm

met neutrale frontindeling

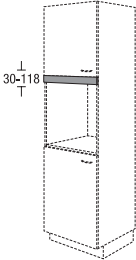
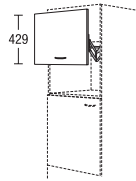
		Breedte		Prijsgroep							Servosoft	Pro Servosoft	ProServoGlas	Deurdemping Top Motion	Deurdemping Top Motion Plus
				1	2	3	4	5	6	7					
 <p>Passtuk van frontmateriaal voor apparaat-ombouwkasten voor het afdekken van het korpusbinnenpaneel met rvs-kleurige randbescherming</p> <p>30-118 mm hoog</p> <p><i>Gewenste hoogte a.u.b. opgeven.</i></p>	FBG	60	G	25	29	30	31	33	35	40	-	-	-	-	-
	<p>Passtuk van frontmateriaal voor apparaat-ombouwkasten voor het afdekken van het korpusbinnenpaneel met rvs-kleurige randbescherming</p> <p>118 mm hoog voor aanpassing op locatie</p>	FBG	60	Z	20	23	24	25	26	28	32	-	-	-	-
 <p>Liftdeur voor magnetronnis voor montage ter plaatse achteraf</p> <p>Voor hoge kasten / highboards met nishoogte 410 mm</p> <p>max. afmetingen van het vrijstaande apparaat hoogte: 370 mm breedte: 510 mm diepte: 540 mm</p> <p><i>Openingshoogte bij geopende liftdeur 370 mm</i></p>	LKP	60	43	60	63	64	66	73	79	88	-	-	-	-	-

4.46 De afbeeldingen komen niet overeen met de frontuitvoeringen.

Highboards 1619 mm

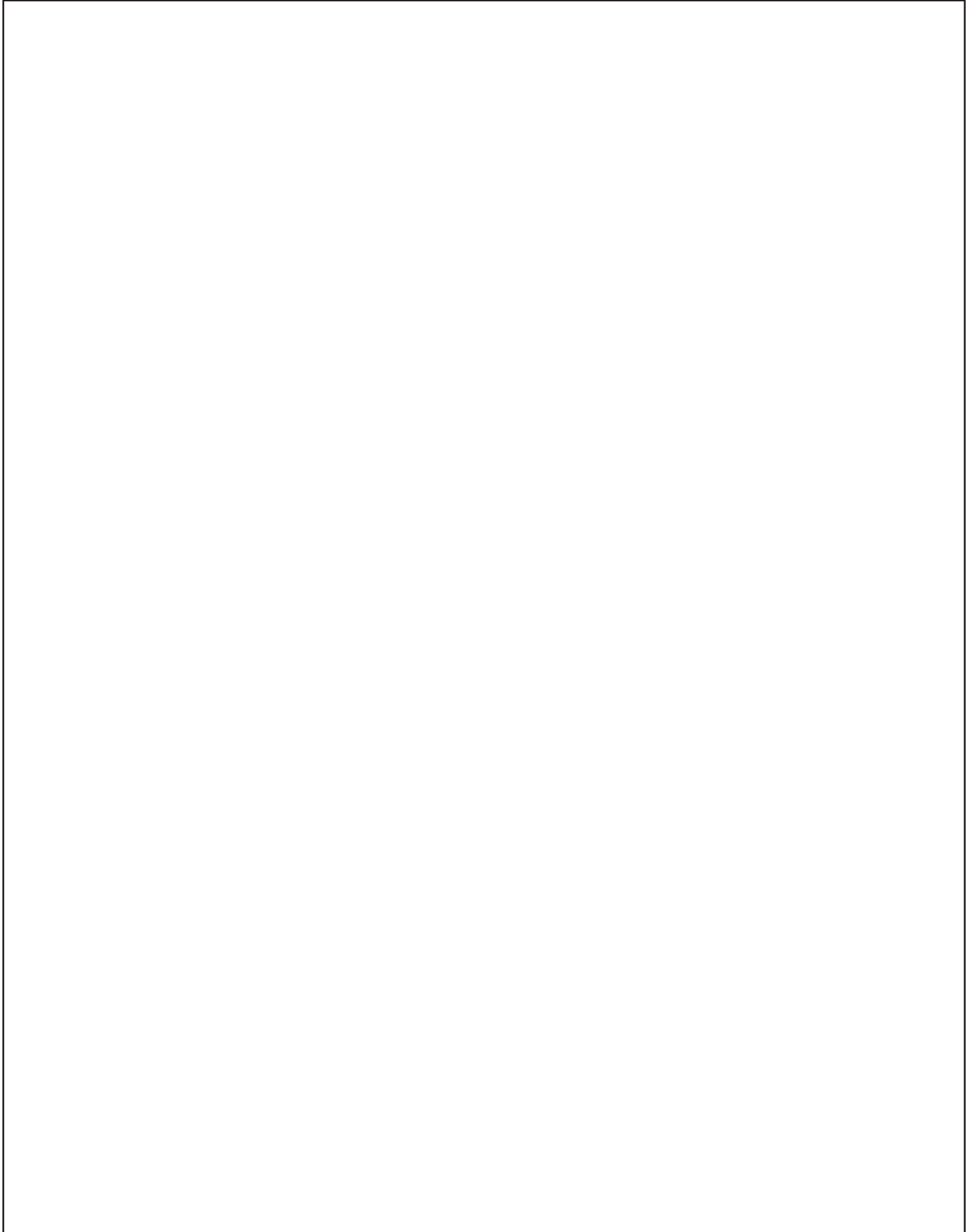

Highboards 1619 mm









Highboards 1619 mm

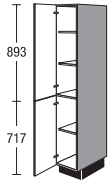

Hoge kasten

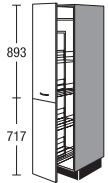
Korpushoogte 1619 mm

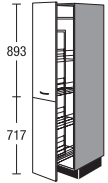
Kast zonder plint, korpusdiepte 560 mm

		Breedte		Prijsgroep												
				1	2	3	4	5	6	7	Servosoft	Pro Servosoft	ProServodias	Deurdemping Top Motion	Deurdemping Top Motion Plus	
 <p>Hoge kast</p> <p>1 deur 2 verstelbare legplanken 1 deur 1 verstelbare legplank</p>		S	30	162	113	123	131	139	159	176	198	-	-	-	8	8
		S	60	162	145	155	166	176	199	219	247	-	-	-	8	8
 <p>Hoge apothekerkast met draadmanden, zilvergrijs</p> <p>1 volledig uittrekbare lade met demping bestaande uit 2 fronten 4 verstelbare manden</p> <p><i>greepmontage alleen horizontaal</i></p> <p><i>Voor een uniform voegenbeeld worden greeplijsten af fabriek op beide fronten gemonteerd!</i></p>  <p>Manden: inhangmanden zilvergrijs</p> <p>Passende uitbreidingen:</p> <p>Mand zilvergrijs</p> <p>Inlegbak kunststof wit 12 mm hoog</p>		SA	30	162	228	242	243	245	258	261	274	36	36	36	-	-
		ZIK	30		6	6	6	6	6	6	6	-	-	-	-	-
		ZIE	30		3	3	3	3	3	3	3	-	-	-	-	-
 <p>Hoge apothekerkast Manden met houten bodem en metalen reling</p> <p>1 volledig uittrekbare lade incl. demping bestaande uit 2 fronten 4 verstelbare manden</p> <p><i>greepmontage alleen horizontaal</i></p> <p><i>Voor een uniform voegenbeeld worden greeplijsten af fabriek op beide fronten gemonteerd!</i></p> <p><i>Geleiderail boven en onder.</i></p> <p><i>Manden vanaf beide zijden bereikbaar.</i></p>  <p>Manden: houten plank met metalen reling</p> <p>Passende uitbreidingen:</p> <p>Mand Houten plank met metalen reling</p>		SA	30	162	P	316	330	331	333	346	349	373	-	-	-	-
		ZIK	30	P	7	7	7	7	7	7	7	-	-	-	-	-

De afbeeldingen komen niet overeen met de frontuitvoeringen.

Apparaatombouwkasten met 880 mm nishoogte, Apparaatombouwkasten met 1025 mm nishoogte, Apparaatombouwkasten met 1225 mm nishoogte

Korpushoogte 1619 mm

Kast zonder plint, korpusdiepte 560 mm

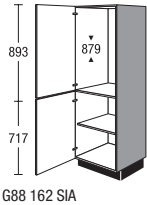
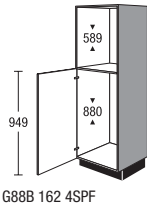
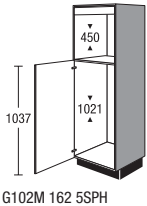
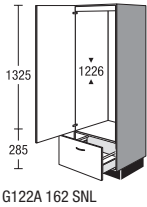
	Breedte	Prijsgroep							Servosoft	Pro Servosoft	ProServoGlas	Deurdemping Top Motion	Deurdemping Top Motion Plus	
		1	2	3	4	5	6	7						
 <p>Hoge kast voor inbouwapparaten Nishoogte 879 mm 1 apparaatdeur 1 deur 1 verstelbare legplank <i>Roosters voor de ventilatie van apparaten worden meegeleverd.</i></p> <p>G88 162 SIA</p>	G88	162	145	157	166	176	198	223	253	-	-	-	8	8
 <p>Hoge kast voor inbouwapparaten Nishoogte 589 mm Nishoogte 880 mm 1 apparaatdeur <i>Bij met folie beklede fronten wordt een set hittebeschermingsstrips gratis bijgeleverd.</i> <i>Afhankelijk van het apparaattype wordt een frontpaneel bijgevoegd voor de aanpassing ter plaatse.</i> <i>Niscompensatie gedeeltelijk met korpuspanelen.</i></p> <p>G88B 162 4SPF</p>	G88B	162 4	152	162	169	177	195	217	242	-	-	-	6	6
 <p>Hoge kast voor inbouwapparaten Nishoogte 450 mm Nishoogte 1021 mm 1 vast gemonteerd frontpaneel 1 apparaatdeur <i>Afhankelijk van het apparaattype wordt een frontpaneel bijgevoegd voor de aanpassing ter plaatse.</i> <i>niscompensatie door binnenpaneel of tussenplank</i> <i>Roosters voor de ventilatie van apparaten worden meegeleverd.</i></p> <p>G102M 162 5SPH</p>	G102M	162 5	162	173	177	183	211	233	256	-	-	-	6	6
 <p>Hoge kast voor inbouwapparaten Nishoogte 1226 mm 1-2 apparaatdeuren kunnen samen of apart worden geopend, afhankelijk van het type en de uitvoering van het apparaat 1 uittrekelement <i>Niscompensatie gedeeltelijk met binnenpanelen.</i> <i>Bij toepassing van een paneel richting plafond moet een ventilatie-opening met een dwarsdoorsnede van min. 200 cm² worden aangebracht.</i> <i>Om ergonomische redenen is de apparaatdeur gedeeld bij planning van greeplijsten en greepschalen.</i> <i>Frontmaat onder: 429 mm, boven: 893 mm</i></p> <p>G122A 162 SNL</p>	G122A	162	167	182	193	207	237	264	299	5	8	16	8	8

Apparaatombouwkasten met 1400 mm nishoogte, Apparaatombouwkasten met 1445 mm nishoogte, Apparaatombouwkasten met 1580 mm nishoogte

Korpushoogte 1619 mm

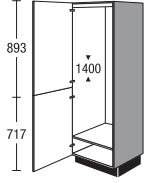
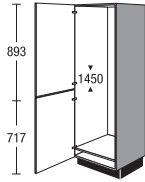
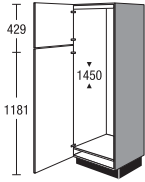
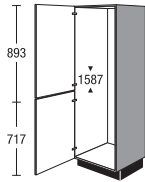
	Breedte	Prijsgroep							Servosoft	Pro Servosoft	ProServodias	Deurdemping Top Motion	Deurdemping Top Motion Plus	
		1	2	3	4	5	6	7						
 <p>Highboard voor inbouwapparaten Nishoogte 1400 mm 1 deur voor apparaat (gekoppeld) <i>niscompensatie door binnenpaneel of tussenplank</i> <i>Roosters voor de ventilatie van apparaten worden meegeleverd.</i> <i>Bij toepassing van een paneel richting plafond moet een ventilatie-opening met een dwarsdoorsnede van min. 200 cm² worden aangebracht.</i> <i>Voor een uniform voegenbeeld worden greeplijsten af fabriek op beide draaideuren gemonteerd!</i></p> <p>G140 162 SPA</p>	G140	162	148	161	172	183	210	235	266	-	-	-	8	8
 <p>Hoge kast voor inbouwapparaten Nishoogte 1450 mm 2 apparaatdeuren <i>Niscompensatie gedeeltelijk met binnenpanelen.</i> <i>De geleverde uitvoering kan afhankelijk van het type apparaat afwijken van de afbeelding.</i> <i>Bij toepassing van een paneel richting plafond moet een ventilatie-opening met een dwarsdoorsnede van min. 200 cm² worden aangebracht.</i></p> <p>G145 162 SPE</p>	G145	162	143	158	167	177	205	232	265	-	-	-	8	8
 <p>Hoge kast voor inbouwapparaten Nishoogte 1450 mm 2 apparaatdeuren <i>Niscompensatie gedeeltelijk met binnenpanelen.</i> <i>De geleverde uitvoering kan afhankelijk van het type apparaat afwijken van de afbeelding.</i> <i>Bij toepassing van een paneel richting plafond moet een ventilatie-opening met een dwarsdoorsnede van min. 200 cm² worden aangebracht.</i></p> <p>G145 162 8SPK</p>	G145	162 8	143	158	167	177	205	232	265	-	-	-	10	10
 <p>Hoge kast voor inbouwapparaten Nishoogte 1587 mm 2 apparaatdeuren <i>De geleverde uitvoering kan afhankelijk van het type apparaat afwijken van de afbeelding.</i> <i>Bij toepassing van een paneel richting plafond moet een ventilatie-opening met een dwarsdoorsnede van min. 200 cm² worden aangebracht.</i></p> <p>G158 162 SRT</p>	G158	162	149	162	173	184	211	236	267	-	-	-	8	8

De afbeeldingen komen niet overeen met de frontuitvoeringen.

4.49

Apparaatbouwkasten met 450 mm nishoogte, Apparaatbouwkasten met 590 mm nishoogte

Korpushoogte 1619 mm

Kast zonder plint, korpusdiepte 560 mm

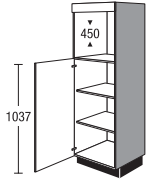
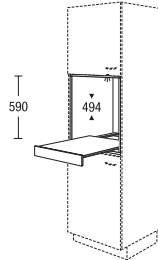
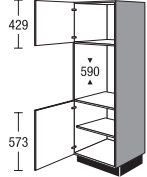
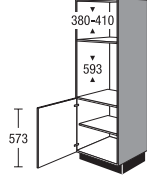
		Breedte	Prijsgroep							Servosoft	Pro Servosoft	ProServoGlas	Deurdemping Top Motion	Deurdemping Top Motion Plus		
			1	2	3	4	5	6	7							
 <p>GM 162 5EE</p>	<p>Hoge kast voor inbouwapparaten Nishoogte 450 mm</p> <p>1 vast gemonteerd frontpaneel 1 deur 2 verstelbare legplanken</p> <p><i>Afhankelijk van het apparaattype wordt een frontpaneel bijgevoegd voor de aanpassing ter plaatse.</i></p> <p><i>niscompensatie door binnenpaneel of tussenplank</i></p>	GM	162	5	169	182	187	193	219	241	265	-	-	-	6	6
	<p>Module open inbouwkast voor highboard/hoge kast voor 590 mm nishoogte Diepte: 505 mm</p> <p>1 uittrekplateau</p> <p><i>Uitvoering in korpusmateriaal</i></p> <p><i>Niet leverbaar in zichtzijdekleuren.</i></p>	MR	60	59	TA	201	201	201	201	201	201	201	-	-	-	-
 <p>GB 162 XFB</p>	<p>Hoge kast voor inbouwapparaten Nishoogte 590 mm</p> <p>1 deur 1 deur 1 verstelbare legplank</p> <p><i>Bij met folie beklede fronten wordt een set hittebeschermingsstrips gratis bijgeleverd.</i></p>	GB	162	X	142	152	161	171	187	199	212	-	-	-	8	8
 <p>GMB 162 XKC</p>	<p>Hoge kast voor inbouwapparaten Nishoogte 380 - 410 mm Nishoogte 593 mm</p> <p>1 deur 1 verstelbare legplank</p> <p><i>Afhankelijk van het apparaattype wordt een frontpaneel bijgevoegd voor de aanpassing ter plaatse.</i></p> <p><i>Bij toepassing van een paneel richting plafond moet een ventilatie-opening met een dwarsdoorsnede van min. 200 cm² worden aangebracht.</i></p> <p><i>Bij met folie beklede fronten wordt een set hittebeschermingsstrips gratis bijgeleverd.</i></p>	GMB	162	X	134	143	151	159	178	199	224	-	-	-	4	4

4.50 De afbeeldingen komen niet overeen met de frontuitvoeringen.

Apparaatombouwkasten met 590 mm nishoogte

Korpushoogte 1619 mm

Kast zonder plint, korpusdiepte 560 mm

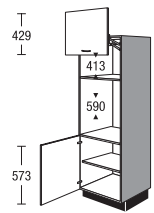
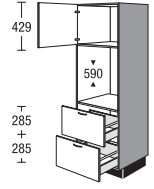
	Breedte	Prijsgroep							Servosoft	Pro Servosoft	ProServodias	Deurdemping Top Motion	Deurdemping Top Motion Plus	
		1	2	3	4	5	6	7						
 <p>Hoge kast voor inbouwapparaten met liftdeur Nishoogte 413 mm Nishoogte 590 mm als vorige, echter plus 1 liftdeur Max. maat van het vrijstaande apparaat Hoogte 370 mm Breedte 510 mm Diepte: 540 mm Openingshoogte bij geopende liftdeur 430 mm <i>Om de liftdeur te kunnen openen mag de overstek van de afdekplank maximaal 28 mm zijn.</i></p> <p>GMB 162 LXFB</p>	GMB	162 LX	199	213	225	238	267	299	338	-	-	-	4	4
 <p>Highboard voor inbouwapparaten Nishoogte 590 mm 1 deur 2 uittrekelementen <i>Bij met folie beklede fronten wordt een set hittebeschermingsstrips gratis bijgeleverd.</i></p> <p>GB2A 162 XFB</p>	GB2A	162 X	189	244	253	263	286	302	330	10	16	32	4	4

De afbeeldingen komen niet overeen met de frontuitvoeringen.

4.51

Apparaatombouwkasten met 590 mm nishoogte

Korpushoogte 1619 mm

Kast zonder plint, korpusdiepte 560 mm

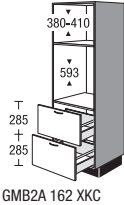
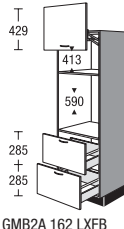
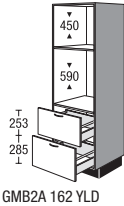
	Breedte	Prijsgroep							Servosoft	Pro Servosoft	ProServoGlas	Deurdemping Top Motion	Deurdemping Top Motion Plus	
		1	2	3	4	5	6	7						
 <p>Hoge kast voor inbouwapparaten Nishoogte 380 - 410 mm Nishoogte 593 mm 2 uittrekelementen</p> <p><i>Afhankelijk van het apparaattype wordt een frontpaneel bijgevoegd voor de aanpassing ter plaatse.</i></p> <p><i>Bij toepassing van een paneel richting plafond moet een ventilatie-opening met een dwarsdoorsnede van min. 200 cm² worden aangebracht.</i></p> <p><i>Bij met folie beklede fronten wordt een set hittebeschermingsstrips gratis bijgeleverd.</i></p> <p>GMB2A 162 XKC</p>	GMB2A	162 X	171	183	193	203	228	254	287	10	16	32	-	-
 <p>Hoge kast voor inbouwapparaten met liftdeur Nishoogte 413 mm Nishoogte 590 mm als vorige, echter plus 1 liftdeur</p> <p>Max. maat van het vrijstaande apparaat Hoogte 370 mm Breedte 510 mm Diepte: 540 mm</p> <p>Openingshoogte bij geopende liftdeur 430 mm</p> <p><i>Om de liftdeur te kunnen openen mag de overstek van de afdekplank maximaal 28 mm zijn.</i></p> <p>GMB2A 162 LXFB</p>	GMB2A	162 LX	236	253	267	281	317	354	401	10	16	32	-	-
 <p>Hoge kast voor inbouwapparaten Nishoogte 450 mm Nishoogte 590 mm 2 uittrekelementen</p> <p><i>Afhankelijk van het apparaattype wordt een frontpaneel bijgevoegd voor de aanpassing ter plaatse.</i></p> <p><i>Bij met folie beklede fronten wordt een set hittebeschermingsstrips gratis bijgeleverd.</i></p> <p>GMB2A 162 YLD</p>	GMB2A	162 Y	165	177	187	197	222	248	281	10	16	32	-	-

Open hoge kasten

Korpushoogte 1619 mm

Kast zonder plint en zonder bovenblad, Korpusdiepte 560 mm. Werkblad apart bestellen.

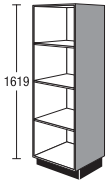
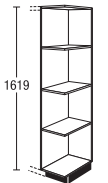
		Breedte		Prijsgroep											
				1	2	3	4	5	6	7	Servosoft	Pro Servosoft	ProServodias	Deurdemping Top Motion	Deurdemping Top Motion Plus
	<p>Hoge kast-regaal</p> <p>3 verstelbare legplanken</p> <p><i>Uitvoering in korpusmateriaal</i></p> <p><i>Gewenste breedte a.u.b. vermelden (150-600 mm)</i></p> <p><i>Niet leverbaar in zichtzijdekleuren.</i></p>	SR	V	162	210	210	210	210	210	210	210	-	-	-	-
	 <p>Uitvoering R</p>	<p>Hoog afsluitregaal</p> <p>3 vast gemonteerde legplanken</p> <p><i>Planningsmaat met blad 290 mm</i></p> <p><i>Planningsmaat met wang 275 mm</i></p> <p><i>Uitvoering in korpusmateriaal</i></p> <p><i>Leverbaar in alle korpusdecors.</i></p> <p><i>Extra kleurvarianten:</i></p> <ul style="list-style-type: none"> 112 cappuccino 121 thymian 133 vulkaanbruin 134 Alby Blue 158 saliegroen 952 petrol <p><i>Niet leverbaar in zichtzijdekleuren.</i></p>	SRA	30	162	158	158	158	158	158	158	158	-	-	-

De afbeeldingen komen niet overeen met de frontuitvoeringen.

Paslijsten, Overige

Korpushoogte 1619 mm

met neutrale frontindeling

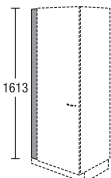
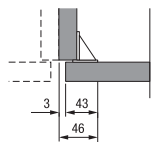
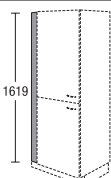
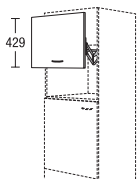
		Breedte	Prijsgroep							Servosoft	Pro Servosoft	ProServoGlas	Deurdemping Top Motion	Deurdemping Top Motion Plus	
			1	2	3	4	5	6	7						
 <p>Paslijst voor hoge kast zonder plint, 1619 mm hoog</p> <p>Montage tussen wand en korpusbuitenkant</p> <p><i>Uitvoering frontmateriaal doorlopend aan wandzijde zonder rand</i></p> <p><i>Niet leverbaar in zichtzijdekleuren.</i></p> <p><i>Vanwege de montagehoek is ter plaatse een maximale inkorting van de breedte tot 46 mm mogelijk.</i></p> 	SPF	10	162	E	25	29	30	31	32	35	40	-	-	-	-
	SPF	20	162	E	33	37	37	38	39	47	58	-	-	-	-
 <p>Paslijst voor highboard zonder plint, 1619 mm hoog</p> <p><i>Uitvoering in korpusmateriaal</i></p> <p><i>Niet leverbaar in zichtzijdekleuren.</i></p>	SPK	10	162		17	17	17	17	17	17	17	-	-	-	-
	SPK	20	162		23	23	23	23	23	23	23	-	-	-	-
	SPK	30	162		29	29	29	29	29	29	29	-	-	-	-
 <p>Liftdeur voor magnetronnis voor montage ter plaatse achteraf</p> <p>Voor hoge kasten / highboards met nishoogte 410 mm</p> <p>max. afmetingen van het vrijstaande apparaat hoogte: 370 mm breedte: 510 mm diepte: 540 mm</p> <p><i>Openingshoogte bij geopende liftdeur 370 mm</i></p>	LKP	60	43		60	63	64	66	73	79	88	-	-	-	-

Hoge kasten 1907 mm, hoogte 01

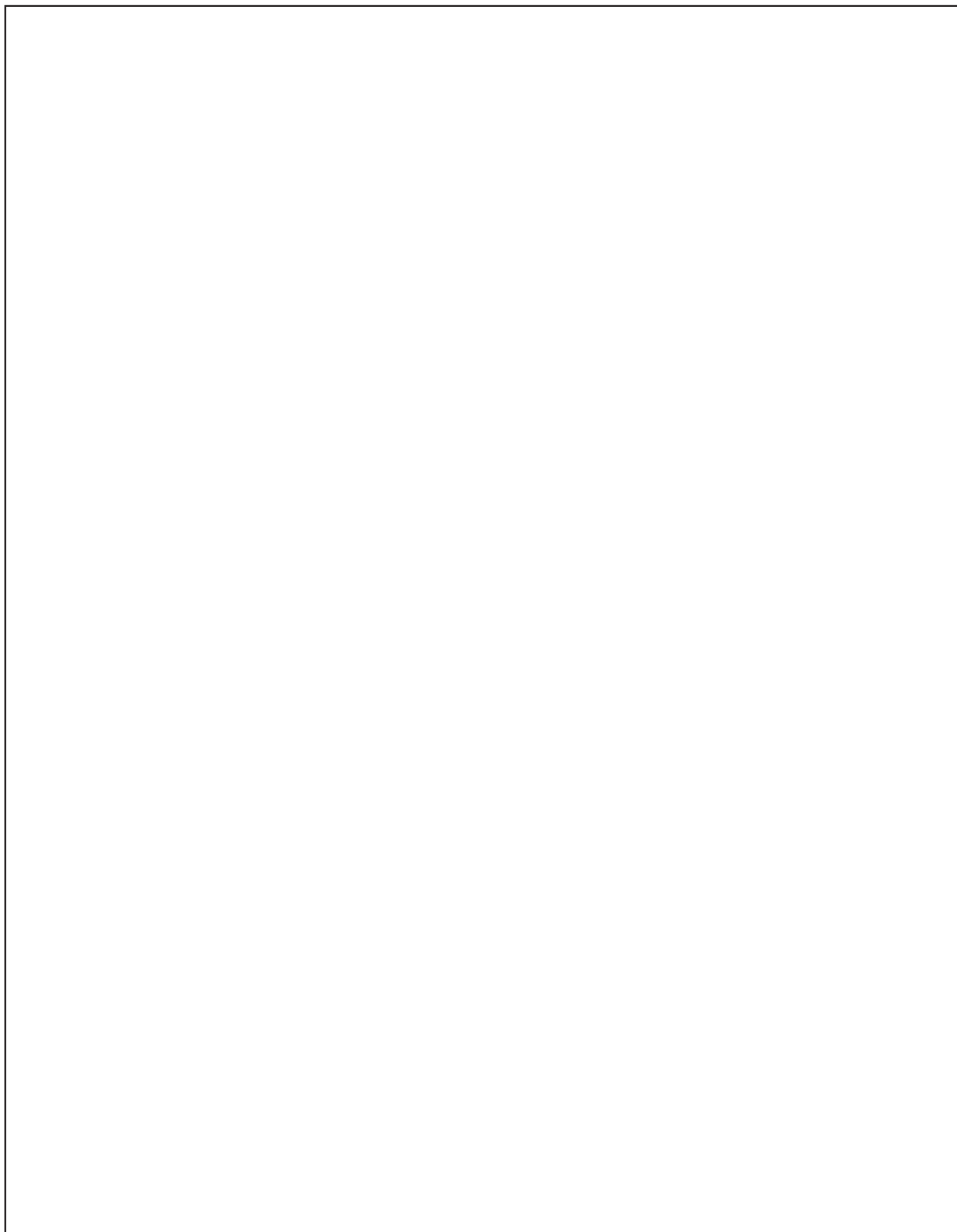

Hoge kasten 1907 mm,
hoogte 01

Hoge kasten 1907 mm,
hoogte 01



Hoge kasten

Korpushoogte 1907 mm

Kast zonder plint, korpusdiepte 560 mm

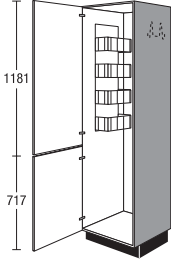
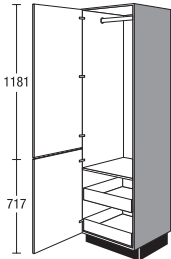
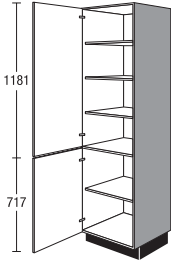
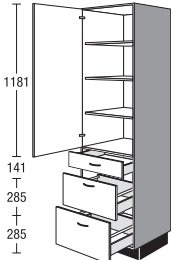
								Prijsgroep											
				Breedte				1	2	3	4	5	6	7	Servosoft	Pro Servosoft	ProServodias	Deurdemping Top Motion	Deurdemping Top Motion Plus
 <p>Hoge bezemkast</p> <ul style="list-style-type: none"> 1 deur (gekoppeld) 1 draadregaal 1 hakenrail voor bezems 1 universele houder voor kabel, slang en stofzuigeraccessoires plaatsen van stofzuiger, huishoudtrapje of strijkplank mogelijk <p><i>Draadelementen komen te vervallen bij inkorting van de diepte tot minder dan 410 mm.</i></p> <p><i>Voor een uniform voegenbeeld worden greeplijsten af fabriek op beide draaideuren gemonteerd!</i></p>	☑	S	45	01	B	139	148	157	166	185	203	227	-	-	-	10	10		
		☑	S	50	01	B	141	152	161	170	190	208	231	-	-	-	10	10	
		☑	S	60	01	B	143	154	163	172	192	210	233	-	-	-	10	10	
 <p>Hoge kast</p> <ul style="list-style-type: none"> 1 deur (gekoppeld) 1 Kledingstang 1 vaste legplank 2 binnenladen <p><i>De openingshoek van de draaideuren moet min. 90° zijn (houd rekening met de greepafstand).</i></p> <p><i>Voor een uniform voegenbeeld worden greeplijsten af fabriek op beide draaideuren gemonteerd!</i></p>		S	60	01	GIS	218	224	233	242	260	277	304	10	16	16	10	10		
 <p>Hoge kast</p> <ul style="list-style-type: none"> 1 deur 3 verstelbare legplanken 1 deur 1 verstelbare legplank 	☑	S	30	01		105	115	123	131	151	168	190	-	-	-	10	10		
		☑	S	45	01		120	130	138	147	167	185	207	-	-	-	10	10	
		☑	S	50	01		134	143	152	161	180	198	222	-	-	-	10	10	
		☑	S	60	01		141	150	159	168	187	205	229	-	-	-	10	10	
 <p>Hoge kast</p> <ul style="list-style-type: none"> 1 deur 3 verstelbare legplanken 1 lade 2 uittrekelementen 	☑	SS2A	30	01		156	166	174	182	202	219	243	15	24	40	6	6		
		☑	SS2A	45	01		167	177	185	194	214	232	256	15	24	40	6	6	
		☑	SS2A	50	01		174	183	192	201	220	238	264	15	24	40	6	6	
		☑	SS2A	60	01		188	197	206	215	234	252	278	15	24	40	6	6	

De afbeeldingen komen niet overeen met de frontuitvoeringen.

Hoge kasten

Korpushoogte 1907 mm

Kast zonder plint, korpusdiepte 560 mm

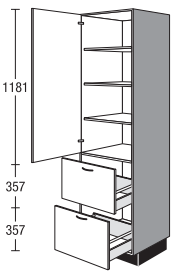
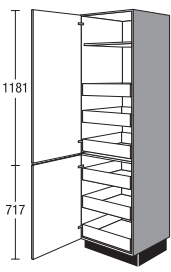
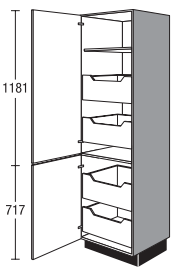
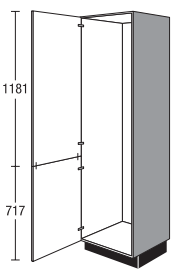
				Breedte		Prijsgroep							Servosoft	Pro Servosoft	ProServoGlas	Deurdemping Top Motion	Deurdemping Top Motion Plus			
						1	2	3	4	5	6	7								
 <p>Hoge kast 1 deur 3 verstelbare legplanken 2 uittrekelementen</p> <p><i>Kast in 300 en 450 mm breedte alleen leverbaar voor de volgende programma's: IP 1200, IP 2200, IP 3150, IP 4050</i></p>	NEW	☑	S2A	30	01															
	NEW	☑	S2A	45	01															
	NEW	☑	S2A	50	01															
		☑	S2A	60	01															
 <p>Hoge kast 1 deur 1 vaste legplank 3 binnenladen 1 vaste legplank 1 deur 3 binnenladen</p> <p><i>De openingshoek van de draaideuren moet min. 90° zijn (houd rekening met de greepafstand). De deuraanslagzijde niet aan de werkbladzijde plannen.</i></p>		☑	S	30	01	IS														
		☑	S	45	01	IS														
		☑	S	50	01	IS														
		☑	S	60	01	IS														
 <p>Hoge kast 1 deur 1 vaste legplank 2 binnenuittrekelementen 1 deur 2 binnenuittrekelementen</p> <p><i>De openingshoek van de draaideuren moet min. 90° zijn (houd rekening met de greepafstand). De deuraanslagzijde niet aan de werkbladzijde plannen.</i></p>		☑	S	30	01	IA														
		☑	S	45	01	IA														
		☑	S	50	01	IA														
		☑	S	60	01	IA														
 <p>Hoge kast voor individuele uitrusting 1 deur (gekoppeld)</p> <p><i>Voor een uniform voegenbeeld worden greeplijsten af fabriek op beide draaideuren gemonteerd!</i></p>			S	60	01	Z														

4.56

De afbeeldingen komen niet overeen met de frontuitvoeringen.

Hoge kasten

Korpushoogte 1907 mm

Kast zonder plint, korpusdiepte 560 mm

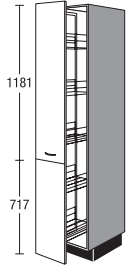

Hoge apothekerkast met draadmanden, zilvergrijs

1 volledig uittrekbare lade met demping
bestaande uit 2 fronten
5 verstelbare manden

greepmontage alleen horizontaal

*Voor een uniform voegenbeeld worden
greeplijsten af fabriek op beide fronten
gemonteerd!*

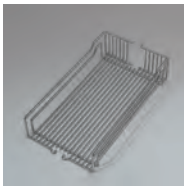

Passende uitbreidingen:

Mand
zilvergrijs

Inlegbak
kunststof
wit
12 mm hoog



	SA	Breedte	Prijsgroep							Servosoft	Pro Servosoft	ProServodias	Deurdemping Top Motion	Deurdemping Top Motion Plus
			1	2	3	4	5	6	7					
	01	30	244	259	260	262	277	280	294	36	36	36	4	14
Mand zilvergrijs	ZIK	30	6	6	6	6	6	6	6	-	-	-	-	-
Inlegbak kunststof wit 12 mm hoog	ZIE	30	3	3	3	3	3	3	3	-	-	-	-	-

De afbeeldingen komen niet overeen met de frontuitvoeringen.

Hoge kasten

Korpushoogte 1907 mm

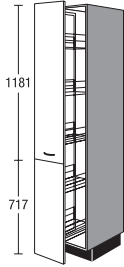
Kast zonder plint, korpusdiepte 560 mm

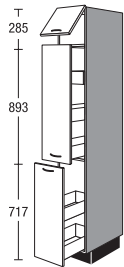
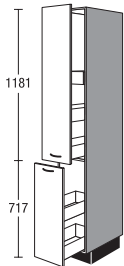
			Breedte	Prijsgroep							Servosoft	Pro Servosoft	ProServoGlas	Deurdemping Top Motion	Deurdemping Top Motion Plus		
				1	2	3	4	5	6	7							
 <p>Hoge apothekerkast Manden met houten bodem en metalen reling</p> <p>1 volledig uittrekbare lade incl. demping bestaande uit 2 fronten 5 verstelbare manden</p> <p><i>greepmontage alleen horizontaal</i></p> <p><i>Voor een uniform voegenbeeld worden greeplijsten af fabriek op beide fronten gemonteerd!</i></p> <p><i>Geleiderail boven en onder. Manden vanaf beide zijden bereikbaar.</i></p>  <p>Passende uitbreidingen:</p> <p>Mand Houten plank met metalen reling</p>	SA	30	01	P	346	361	362	364	379	382	400	-	-	-	-		
 <p>Hoge kast</p> <p>1 klep 1 uittrekelement met 2 laden 1 binnenlade 1 uittrekelement met 2 laden</p> <p><i>greepmontage alleen horizontaal</i></p> <p><i>Voor de greepmontage bij de programma's IP 4250, IP 7810 CK, IP 7820 CK moet het front gedemonteerd worden.</i></p>	<input checked="" type="checkbox"/>	SA	30	01	KS	199	215	217	221	228	239	257	25	40	40	7	17
 <p>Hoge kast</p> <p>1 uittrekelement met 2 laden 1 binnenlade 1 uittrekelement met 2 laden</p> <p><i>greepmontage alleen horizontaal</i></p> <p><i>Voor de greepmontage bij de programma's IP 4250, IP 7810 CK, IP 7820 CK moet het front gedemonteerd worden.</i></p>	<input checked="" type="checkbox"/>	SA	30	01	S	188	203	205	209	215	226	243	25	40	40	-	-

4.58 De afbeeldingen komen niet overeen met de frontuitvoeringen.

Hoge kasten

Korpushoogte 1907 mm

Kast zonder plint, korpsdiepte 560 mm

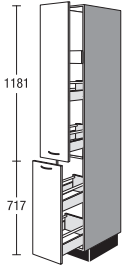
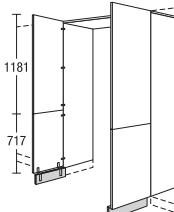
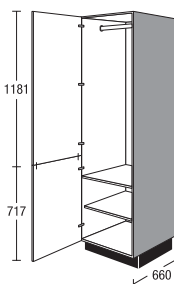
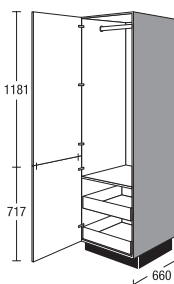
			Breedte	Prijsgroep							Servosoft	Pro Servosoft	ProServodias	Deurdemping Top Motion	Deurdemping Top Motion Plus	
				1	2	3	4	5	6	7						
 <p>Hoge kast NEW ↗</p> <p>1 Auszug mit 2 Auszügen 1 binnenlade 1 Auszug mit 2 Auszügen</p> <p><i>greepmontage alleen horizontaal</i></p> <p><i>Voor de greepmontage bij de programma's IP 4250, IP 7810 CK, IP 7820 CK moet het front gedemonteerd worden.</i></p>	SA	30	01	A	200	215	217	221	227	238	255	25	40	40	-	-
	 <p>Doorgangsdeur</p> <p>2 deuren (gekoppeld) 2 stollenwanden, 16 mm dik, in korpuskleur, in korpushoogte 1 bovenplank, 16 mm dik, in korpuskleur 2 plintpanelen in korpuskleur incl. verbindingshoek</p> <p><i>Leverbaar voor de volgende programma's: IP 1200, IP 2200, IP 3150, IP 4050</i></p> <p><i>Niet leverbaar met het volgende plintdecor: 299 rvs-decor</i></p> <p><i>Planning alleen tussen 2 hoge kasten in hoogte 01.</i></p> <p><i>De levering bestaat uit meerdere pakstukken.</i></p>	DG DG	90 100	01 01		197 202	210 215	222 228	- -	- -	- -	- -	- -	- -	20 20	20 20
 <p>Hoge kast met kledingstang NEW</p> <p>Korpsdiepte 660 mm</p> <p>1 deur (gekoppeld) 1 Kledingstang 1 vaste legplank 1 verstelbare legplank</p> <p><i>Voor een uniform voegenbeeld worden greeplijsten af fabriek op beide draaideuren gemonteerd!</i></p>	S S S	45 50 60	01 01 01	66G1 66G1 66G1	179 187 206	184 192 212	191 200 220	199 208 229	213 223 246	227 238 261	250 261 288	- - -	- - -	- - -	10 10 10	10 10 10
	S S S	45 50 60	01 01 01	66GIS 66GIS 66GIS	233 241 260	239 248 267	249 258 278	259 268 289	278 287 310	296 306 330	325 336 363	- - -	- - -	- - -	10 10 10	10 10 10
	 <p>Hoge kast met kledingstang NEW</p> <p>Korpsdiepte 660 mm</p> <p>1 deur (gekoppeld) 1 Kledingstang 1 vaste legplank 2 binnenladen</p> <p><i>Voor een uniform voegenbeeld worden greeplijsten af fabriek op beide draaideuren gemonteerd!</i></p>	S S S	45 50 60	01 01 01	66GIS 66GIS 66GIS	233 241 260	239 248 267	249 258 278	259 268 289	278 287 310	296 306 330	325 336 363	- - -	- - -	- - -	10 10 10

De afbeeldingen komen niet overeen met de frontuitvoeringen.

Opzetkast voor hoge kast

291 / 363 mm hoog

Kast zonder plint, korpusdiepte 560 mm

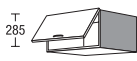
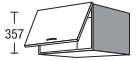
	AK	Breedte		Prijsgroep							Servosoft	Pro Servosoft	ProServoGlas	Deurdemping Top Motion	Deurdemping Top Motion Plus
		30	29	1	2	3	4	5	6	7					
 <p>Opzetkast voor hoge kast 291 mm hoog</p> <p>1 klep</p> <p><i>greepmontage alleen horizontaal</i></p> <p><i>Te gebruiken in combinatie met bovenkasten in 03-hoogte en hoge kasten in 01-hoogte</i></p> <p><i>Achterwand naar voren geplaatst voor de ventilatie van apparaten</i></p> <p><i>Alleen als combinatie in verbinding met hoge kasten met 01-hoogte en bovenkasten met 03-hoogte.</i></p> <p><i>Geen hoge kasten met 03-hoogte naast de combinatie hoge kast 01-hoogte en opzetkast plannen!</i></p>	AK	30	29	39	43	45	47	52	55	60	-	-	-	7	17
	AK	45	29	47	50	52	55	61	64	68	-	-	-	7	17
	AK	50	29	49	53	56	59	63	66	71	-	-	-	7	17
	AK	60	29	51	54	57	60	66	70	76	-	-	-	7	17
	AK	90	29	66	70	74	77	86	90	99	-	-	-	7	17
 <p>Opzetkast voor hoge kast 363 mm hoog</p> <p>1 klep</p> <p><i>greepmontage alleen horizontaal</i></p>	AK	60	36	65	69	73	77	84	90	97	-	-	-	7	17
	AK	90	36	80	85	90	94	104	110	120	-	-	-	7	17
	AK	100	36	86	92	97	102	113	120	131	-	-	-	9	19

Diagonale hoge kasten

Korpushoogte 1907 mm

Kast zonder plint, korpusdiepte 560 mm

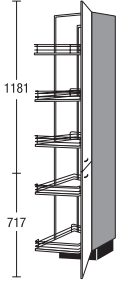
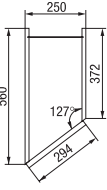
	SV	Breedte	25	01	T	Prijsgroep							Servosoft	Pro Servosoft	ProServodias	Deurdemping Top Motion	Deurdemping Top Motion Plus
						1	2	3	4	5	6	7					
 <p>Diagonale hoge kast 560/372 mm diep 1 deur (gekoppeld) 1 trolley met 5 verstelbare manden</p> <p><i>Voor een uniform voegenbeeld worden greeplijsten af fabriek op beide draaideuren gemonteerd!</i></p>  <p>Passende uitbreidingen:</p> <p>Mand zilvergrijs</p>						395	413	414	416	434	437	457	-	-	-	-	-
	ZIK 25 T					11	11	11	11	11	11	11	-	-	-	-	-

De afbeeldingen komen niet overeen met de frontuitvoeringen.

4.61

Apparaatombouwkasten met 880 mm nishoogte

Korpushoogte 1907 mm

Kast zonder plint, korpusdiepte 560 mm

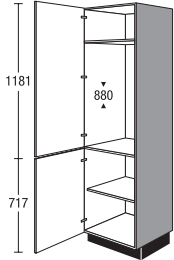
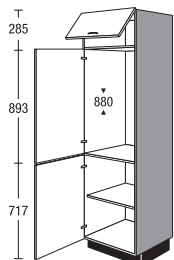
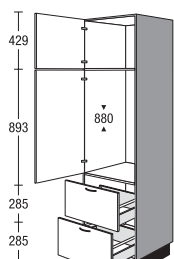
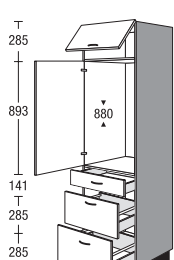
	G88	Breedte	01	Prijsgroep							Servosoft	Pro Servosoft	ProServoGlas	Deurdemping Top Motion	Deurdemping Top Motion Plus
				1	2	3	4	5	6	7					
 <p>Hoge kast voor inbouwapparaten Nishoogte 880 mm</p> <p>1 apparaatendeur 1 vaste legplank 1 deur 1 verstelbare legplank</p> <p><i>Bij toepassing van een paneel richting plafond moet een ventilatie-opening met een dwarsdoorsnede van min. 200 cm² worden aangebracht.</i></p> <p>G88 01 SIA</p>	G88		01	128	139	150	162	190	215	246	-	-	-	10	10
 <p>Hoge kast voor inbouwapparaten Nishoogte 880 mm</p> <p>1 klep 1 apparaatendeur 1 deur 1 verstelbare legplank</p> <p><i>Bij toepassing van een paneel richting plafond moet een ventilatie-opening met een dwarsdoorsnede van min. 200 cm² worden aangebracht.</i></p> <p>G88 01 KSIA</p>	G88		01 K	136	147	158	170	198	223	254	-	-	-	12	22
 <p>Hoge kast voor inbouwapparaten Nishoogte 880 mm</p> <p>1 deur 1 apparaatendeur 2 uittrekelementen</p> <p><i>Bij toepassing van een paneel richting plafond moet een ventilatie-opening met een dwarsdoorsnede van min. 200 cm² worden aangebracht.</i></p> <p>G882A 01 XSIA</p>	G882A		01 X	186	201	213	225	246	271	303	10	16	32	8	8
 <p>Hoge kast voor inbouwapparaten Nishoogte 880 mm</p> <p>1 klep 1 apparaatendeur 1 lade 2 uittrekelementen</p> <p><i>Bij toepassing van een paneel richting plafond moet een ventilatie-opening met een dwarsdoorsnede van min. 200 cm² worden aangebracht.</i></p> <p>G88S2A 01 KSIA</p>	G88S2A		01 K	203	214	227	241	265	292	327	15	24	40	8	18

4.62

De afbeeldingen komen niet overeen met de frontuitvoeringen.

Apparaatombouwkasten met 880 mm nishoogte

Korpushoogte 1907 mm

Kast zonder plint, korpusdiepte 560 mm

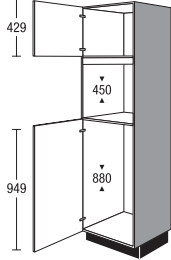
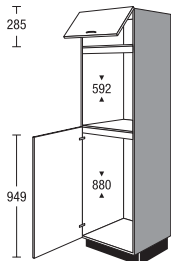
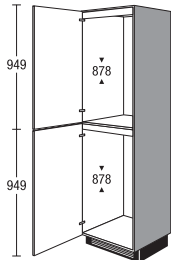
	Breedte	Prijsgroep							Servosoft	Pro Servosoft	ProServodias	Deurdemping Top Motion	Deurdemping Top Motion Plus		
		1	2	3	4	5	6	7							
 <p>Hoge kast voor inbouwapparaten Nishoogte 450 mm Nishoogte 880 mm 1 deur 1 apparaatendeur Afhankelijk van het apparaattype wordt een frontpaneel bijgevoegd voor de aanpassing ter plaatse. Niscompensatie gedeeltelijk met korpuspanelen. De geleverde uitvoering kan afhankelijk van het type apparaat afwijken van de afbeelding. Bij toepassing van een paneel richting plafond moet een ventilatie-opening met een dwarsdoorsnede van min. 200 cm² worden aangebracht.</p> <p>G88M 01 4SOA</p>	G88M	01	4	158	168	173	178	204	225	248	-	-	-	10	10
 <p>Hoge kast voor inbouwapparaten Nishoogte 592 mm Nishoogte 880 mm 1 klep 1 apparaatendeur Afhankelijk van het apparaattype wordt een frontpaneel bijgevoegd voor de aanpassing ter plaatse. Niscompensatie gedeeltelijk met korpuspanelen. De geleverde uitvoering kan afhankelijk van het type apparaat afwijken van de afbeelding. Bij toepassing van een paneel richting plafond moet een ventilatie-opening met een dwarsdoorsnede van min. 200 cm² worden aangebracht. Bij met folie beklede fronten wordt een set hittebeschermingsstrips gratis bijgeleverd.</p> <p>G88B 01 K4 SPF</p>	G88B	01	K4	154	164	168	173	198	218	239	-	-	-	10	20
 <p>Hoge kast voor inbouwapparaten Nishoogte 878 mm Nishoogte 878 mm 2 apparaatdeuren Niscompensatie gedeeltelijk met binnenpanelen. Bij toepassing van een paneel richting plafond moet een ventilatie-opening met een dwarsdoorsnede van min. 200 cm² worden aangebracht.</p> <p>G8888 01 4STB</p>	G8888	01	4	132	144	153	162	180	198	221	-	-	-	12	12

De afbeeldingen komen niet overeen met de frontuitvoeringen.

Apparaatombouwkasten met 1025 mm nishoogte, Apparaatombouwkasten met 1225 mm nishoogte

Korpushoogte 1907 mm

Kast zonder plint, korpusdiepte 560 mm

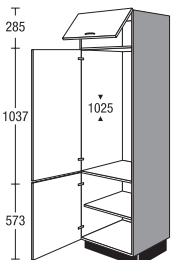
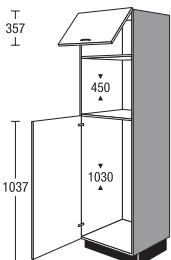
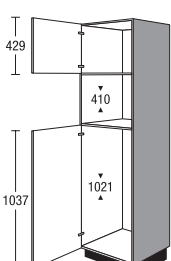
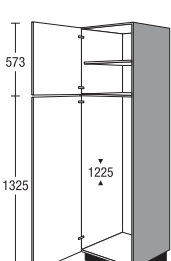
	Breedte	Prijsgroep							Servosoft	Pro Servosoft	ProServoGlas	Deurdemping Top Motion	Deurdemping Top Motion Plus		
		1	2	3	4	5	6	7							
 <p>Hoge kast voor inbouwapparaten Nishoogte 1025 mm</p> <p>1 klep 1 apparaatdeur 1 deur 1 verstelbare legplank</p> <p><i>Bij toepassing van een paneel richting plafond moet een ventilatie-opening met een dwarsdoorsnede van min. 200 cm² worden aangebracht.</i></p> <p>G102 01 KXSLC</p>	G102	01	KX	160	172	181	189	225	242	262	-	-	-	14	24
 <p>Hoge kast voor inbouwapparaten Nishoogte 450 mm Nishoogte 1030 mm</p> <p>1 klep 1 apparaatdeur 1 metalen plintplank</p> <p><i>Afhankelijk van het apparaattype wordt een frontpaneel bijgevoegd voor de aanpassing ter plaatse.</i></p> <p><i>De geleverde uitvoering kan afhankelijk van het type apparaat afwijken van de afbeelding.</i></p> <p><i>Bij toepassing van een paneel richting plafond moet een ventilatie-opening met een dwarsdoorsnede van min. 200 cm² worden aangebracht.</i></p> <p>G102M 01 K5 SPH</p>	G102M	01	K5	175	188	200	215	228	250	275	-	-	-	10	20
 <p>Hoge kast voor inbouwapparaten Nishoogte 380 - 410 mm Nishoogte 1021 mm</p> <p>1 deur 1 apparaatdeur</p> <p><i>Afhankelijk van het apparaattype wordt een frontpaneel bijgevoegd voor de aanpassing ter plaatse.</i></p> <p><i>De geleverde uitvoering kan afhankelijk van het type apparaat afwijken van de afbeelding.</i></p> <p><i>Bij toepassing van een paneel richting plafond moet een ventilatie-opening met een dwarsdoorsnede van min. 200 cm² worden aangebracht.</i></p> <p>G102M 01 5SPC</p>	G102M	01	5	184	196	208	222	234	255	279	-	-	-	10	10
 <p>Hoge kast voor inbouwapparaten Nishoogte 1225 mm</p> <p>1 deur 1 verstelbare legplank 1 apparaatdeur</p> <p><i>Niscompensatie gedeeltelijk met binnenpanelen.</i></p> <p><i>De geleverde uitvoering kan afhankelijk van het type apparaat afwijken van de afbeelding.</i></p> <p><i>Bij toepassing van een paneel richting plafond moet een ventilatie-opening met een dwarsdoorsnede van min. 200 cm² worden aangebracht.</i></p> <p>G122 01 9SNL</p>	G122	01	9	144	156	170	184	214	234	259	-	-	-	10	10

4.64 De afbeeldingen komen niet overeen met de frontuitvoeringen.

Apparaatombouwkasten met 1225 mm nishoogte, Apparaatombouwkasten met 1400 mm nishoogte, Apparaatombouwkasten met 1445 mm nishoogte

Korpushoogte 1907 mm

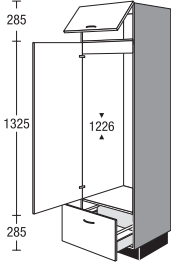
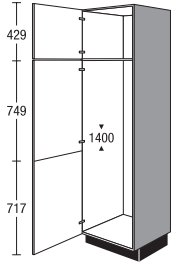
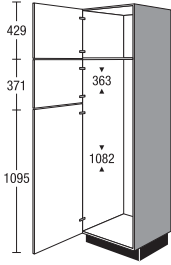
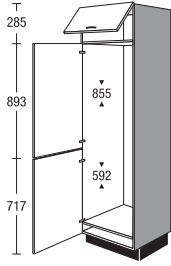
	Breedte	Prijsgroep							Servosoft	Pro Servosoft	ProServodias	Deurdemping Top Motion	Deurdemping Top Motion Plus		
		1	2	3	4	5	6	7							
 <p>Hoge kast voor inbouwapparaten Nishoogte 1226 mm</p> <p>1 klep 1 apparaatdeur 1 uittrekelement</p> <p><i>Niscompensatie gedeeltelijk met binnenpanelen.</i></p> <p><i>Bij toepassing van een paneel richting plafond moet een ventilatie-opening met een dwarsdoorsnede van min. 200 cm² worden aangebracht.</i></p> <p><i>Om ergonomische redenen is de apparaatdeur gedeeld bij planning van greeplijsten en greepschalen.</i> Frontmaat onder: 429 mm, boven: 893 mm</p> <p>G122A 01 KSNL</p>	G122A	01	K	176	191	204	218	248	266	291	5	8	16	13	27
 <p>Hoge kast voor inbouwapparaten Nishoogte 1400 mm</p> <p>1 deur 1 deur voor apparaat (gekoppeld)</p> <p><i>Niscompensatie gedeeltelijk met binnenpanelen.</i></p> <p><i>De geleverde uitvoering kan afhankelijk van het type apparaat afwijken van de afbeelding.</i></p> <p><i>Bij toepassing van een paneel richting plafond moet een ventilatie-opening met een dwarsdoorsnede van min. 200 cm² worden aangebracht.</i></p> <p><i>Voor een uniform voegenbeeld worden greeplijsten af fabriek op beide apparaat-draaideuren gemonteerd!</i></p> <p>G140 01 SPA</p>	G140	01		145	157	171	185	216	235	262	-	-	-	12	12
 <p>Hoge kast voor inbouwapparaten Nishoogte 363 mm Nishoogte 1082 mm</p> <p>1 deur 2 apparaatdeuren</p> <p><i>Niscompensatie gedeeltelijk met binnenpanelen.</i></p> <p><i>De geleverde uitvoering kan afhankelijk van het type apparaat afwijken van de afbeelding.</i></p> <p><i>Bij toepassing van een paneel richting plafond moet een ventilatie-opening met een dwarsdoorsnede van min. 200 cm² worden aangebracht.</i></p> <p>G145 01 6SPK</p>	G145	01	6	141	153	166	180	210	229	254	-	-	-	14	14
 <p>Hoge kast voor inbouwapparaten Nishoogte 855 mm Nishoogte 592 mm</p> <p>1 klep 2 apparaatdeuren</p> <p><i>Niscompensatie gedeeltelijk met binnenpanelen.</i></p> <p><i>De geleverde uitvoering kan afhankelijk van het type apparaat afwijken van de afbeelding.</i></p> <p><i>Bij toepassing van een paneel richting plafond moet een ventilatie-opening met een dwarsdoorsnede van min. 200 cm² worden aangebracht.</i></p> <p>G145 01 KSPE</p>	G145	01	K	152	164	179	193	225	245	272	-	-	-	12	22

De afbeeldingen komen niet overeen met de frontuitvoeringen.

Apparaatombouwkasten met 1445 mm nishoogte, Apparaatombouwkasten met 1580 mm nishoogte

Korpushoogte 1907 mm

Kast zonder plint, korpusdiepte 560 mm

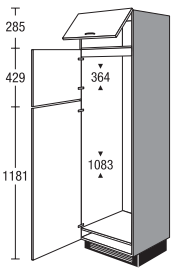
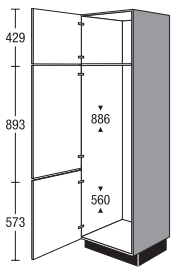
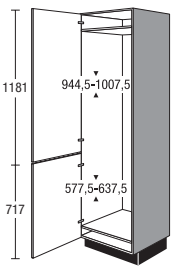
	G145	Breedte	01	K8	Prijsgroep							Servosoft	Pro Servosoft	ProServoGlas	Deurdemping Top Motion	Deurdemping Top Motion Plus
					1	2	3	4	5	6	7					
 <p>Hoge kast voor inbouwapparaten Nishoogte 1450 mm 1 klep 2 apparaatdeuren <i>Niscompensatie gedeeltelijk met binnenpanelen.</i> <i>De geleverde uitvoering kan afhankelijk van het type apparaat afwijken van de afbeelding.</i> <i>Bij toepassing van een paneel richting plafond moet een ventilatie-opening met een dwarsdoorsnede van min. 200 cm² worden aangebracht.</i></p> <p>G145 01 K8SPK</p>	G145		01	K8	152	164	177	191	221	240	266	-	-	-	14	24
 <p>Hoge kast voor inbouwapparaten Nishoogte 886 mm Nishoogte 560 mm 1 deur 2 apparaatdeuren <i>Niscompensatie gedeeltelijk met binnenpanelen.</i> <i>De geleverde uitvoering kan afhankelijk van het type apparaat afwijken van de afbeelding.</i> <i>Bij toepassing van een paneel richting plafond moet een ventilatie-opening met een dwarsdoorsnede van min. 200 cm² worden aangebracht.</i></p> <p>G145 01 XSPM</p>	G145		01	X	140	152	165	179	208	227	252	-	-	-	12	12
 <p>Hoge kast voor inbouwapparaten Nishoogte 944,5 - 1007,5 mm Nishoogte 577,5 - 637,5 mm 2 apparaatdeuren <i>Niscompensatie gedeeltelijk met binnenpanelen.</i> <i>De geleverde uitvoering kan afhankelijk van het type apparaat afwijken van de afbeelding.</i> <i>Bij toepassing van een paneel richting plafond moet een ventilatie-opening met een dwarsdoorsnede van min. 200 cm² worden aangebracht.</i></p> <p>G158 01 SRL</p>	G158		01		140	152	165	179	208	227	252	-	-	-	10	10

4.66 De afbeeldingen komen niet overeen met de frontuitvoeringen.

Apparaatombouwkasten met 1580 mm nishoogte, Apparaatombouwkasten met 1780 mm nishoogte, Apparaatombouwkasten met 1890 mm nishoogte

Korpushoogte 1907 mm

Kast zonder plint, korpusdiepte 560 mm

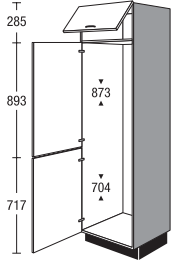
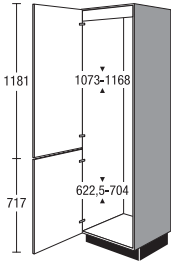
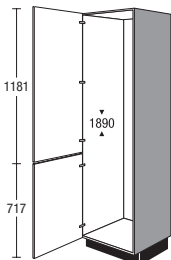
	Breedte	Prijsgroep							Servosoft	Pro Servosoft	ProServodias	Deurdemping Top Motion	Deurdemping Top Motion Plus		
		1	2	3	4	5	6	7							
 <p>Hoge kast voor inbouwapparaten Nishoogte 873 mm Nishoogte 704 mm</p> <p>1 klep 2 apparaatdeuren kunnen samen of apart worden geopend, afhankelijk van het type en de uitvoering van het apparaat</p> <p><i>Niscompensatie gedeeltelijk met binnenpanelen.</i></p> <p><i>De geleverde uitvoering kan afhankelijk van het type apparaat afwijken van de afbeelding.</i></p> <p>G158 01 KSRT</p> <p><i>Voor een uniform voegenbeeld worden greeplijsten bij tegelijk te openen uitvoeringen af fabriek op beide apparaat-draaideuren gemonteerd!</i></p> <p><i>Bij toepassing van een paneel richting plafond moet een ventilatie-opening met een dwarsdoorsnede van min. 200 cm² worden aangebracht.</i></p>	G158	01	K	149	161	175	190	220	240	266	-	-	-	12	22
 <p>Hoge kast voor inbouwapparaten Nishoogte 1073 - 1168 mm Nishoogte 622,5 - 704 mm</p> <p>2 apparaatdeuren kunnen samen of apart worden geopend, afhankelijk van het type en de uitvoering van het apparaat</p> <p><i>Niscompensatie gedeeltelijk met binnenpanelen.</i></p> <p><i>De geleverde uitvoering kan afhankelijk van het type apparaat afwijken van de afbeelding.</i></p> <p>G178 01 STD</p> <p><i>Voor een uniform voegenbeeld worden greeplijsten bij tegelijk te openen uitvoeringen af fabriek op beide apparaat-draaideuren gemonteerd!</i></p> <p><i>Bij toepassing van een paneel richting plafond moet een ventilatie-opening met een dwarsdoorsnede van min. 200 cm² worden aangebracht.</i></p>	G178	01		141	156	164	174	201	227	257	-	-	-	10	10
 <p>Hoge kast voor inbouwapparaten Nishoogte 1890 mm</p> <p>2 apparaatdeuren</p> <p><i>Niscompensatie gedeeltelijk met binnenpanelen.</i></p> <p><i>De geleverde uitvoering kan afhankelijk van het type apparaat afwijken van de afbeelding.</i></p> <p>G189 01 SUH</p> <p><i>Bij toepassing van een paneel richting plafond moet een ventilatie-opening met een dwarsdoorsnede van min. 200 cm² worden aangebracht.</i></p>	G189	01		163	180	190	201	232	262	297	-	-	-	10	10

De afbeeldingen komen niet overeen met de frontuitvoeringen.

4.67

Apparaatbouwkasten met 380 mm nishoogte, Apparaatbouwkasten met 450 mm nishoogte

Korpushoogte 1907 mm

Kast zonder plint, korpusdiepte 560 mm

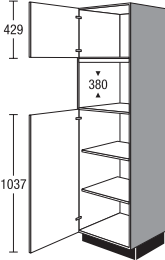
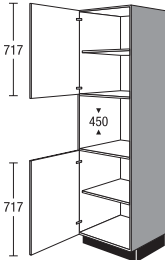
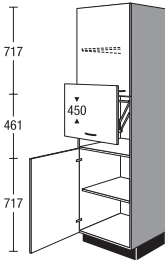
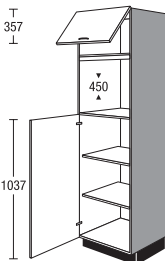
	Breedte	Prijsgroep							Servosoft	Pro Servosoft	ProServoGlas	Deurdemping Top Motion	Deurdemping Top Motion Plus		
		1	2	3	4	5	6	7							
 <p>Hoge kast voor inbouwapparaten Nishoogte 380 mm</p> <p>1 deur 1 deur 2 verstelbare legplanken</p> <p><i>Afhankelijk van het apparaattype wordt een frontpaneel bijgevoegd voor de aanpassing ter plaatse.</i></p> <p><i>Niscompensatie gedeeltelijk met korpuspanelen.</i></p> <p><i>Bij toepassing van een paneel richting plafond moet een ventilatie-opening met een dwarsdoorsnede van min. 200 cm² worden aangebracht.</i></p> <p>GM 01 5DF</p>	GM	01	5	157	168	178	190	201	219	241	-	-	-	10	10
 <p>Hoge kast voor inbouwapparaten Nishoogte 450 mm</p> <p>1 deur 1 verstelbare legplank (afhankelijk van de uitvoering) 1 deur 1 verstelbare legplank</p> <p><i>Bij toepassing van een paneel richting plafond moet een ventilatie-opening met een dwarsdoorsnede van min. 200 cm² worden aangebracht.</i></p> <p>GM 01 EE</p>	GM	01		146	156	165	175	191	202	216	-	-	-	8	8
 <p>Hoge kast voor inbouwapparaten met liftdeur Nishoogte 450 mm</p> <p>als vorige, echter plus 1 liftdeur</p> <p>Max. maat van het vrijstaande apparaat Hoogte 400 mm Breedte 510 mm Diepte: 540</p> <p>Openingshoogte bij geopende liftdeur 430 mm</p> <p>GM 01 L</p>	GM	01	L	211	226	239	254	278	295	316	-	-	-	8	8
 <p>Hoge kast voor inbouwapparaten Nishoogte 450 mm</p> <p>1 klep 1 deur 2 verstelbare legplanken</p> <p><i>Afhankelijk van het apparaattype wordt een frontpaneel bijgevoegd voor de aanpassing ter plaatse.</i></p> <p><i>Niscompensatie gedeeltelijk met korpuspanelen.</i></p> <p><i>Bij toepassing van een paneel richting plafond moet een ventilatie-opening met een dwarsdoorsnede van min. 200 cm² worden aangebracht.</i></p> <p>GM 01 K5EE</p>	GM	01	K5	179	193	205	217	229	250	275	-	-	-	10	20

Apparaatombouwkasten met 450 mm nishoogte, Apparaatombouwkasten met 590 mm nishoogte

Korpushoogte 1907 mm

Kast zonder plint, korpusdiepte 560 mm

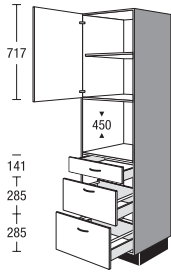
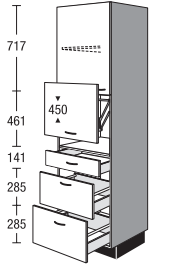
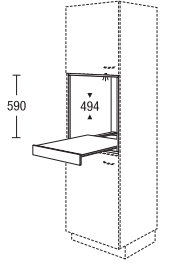
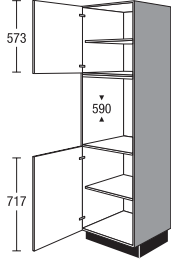
			Prijsgroep							Servosoft	Pro Servosoft	ProServodias	Deurdemping Top Motion	Deurdemping Top Motion Plus	
		Breedte	1	2	3	4	5	6	7						
 <p>Hoge kast voor inbouwapparaten Nishoogte 450 mm</p> <ul style="list-style-type: none"> 1 deur 1 verstelbare legplank 1 lade 2 uittrekelementen <p><i>Bij toepassing van een paneel richting plafond moet een ventilatie-opening met een dwarsdoorsnede van min. 200 cm² worden aangebracht.</i></p> <p>GMS2A 01 EE</p>	GMS2A	01		209	225	240	253	277	304	333	15	24	40	4	4
 <p>Hoge kast voor inbouwapparaten met liftdeur Nishoogte 450 mm</p> <ul style="list-style-type: none"> als vorige, echter plus 1 liftdeur <p>Max. maat van het vrijstaande apparaat Hoogte 400 mm Breedte 510 mm Diepte: 540</p> <p>Openingshoogte bij geopende liftdeur 430 mm</p> <p>GMS2A 01 L</p>	GMS2A	01 L		279	300	320	338	370	406	445	15	24	40	4	4
 <p>Module open inbouwkast voor highboard/hoge kast</p> <ul style="list-style-type: none"> voor 590 mm nishoogte Diepte: 505 mm <ul style="list-style-type: none"> 1 uittrekplateau <p><i>Uitvoering in korpusmateriaal</i></p> <p><i>Niet leverbaar in zichtzijdekleuren.</i></p>	MR	60 59 TA		201	201	201	201	201	201	201	-	-	-	-	-
 <p>Hoge kast voor inbouwapparaten Nishoogte 590 mm</p> <ul style="list-style-type: none"> 1 deur 1 verstelbare legplank 1 deur 1 verstelbare legplank <p><i>Bij toepassing van een paneel richting plafond moet een ventilatie-opening met een dwarsdoorsnede van min. 200 cm² worden aangebracht.</i></p> <p><i>Bij met folie beklede fronten wordt een set hittebeschermingsstrips gratis bijgeleverd.</i></p> <p>GB 01 FB</p>	GB	01		131	139	147	155	169	178	190	-	-	-	8	8

De afbeeldingen komen niet overeen met de frontuitvoeringen.

4.69

Apparaatombouwkasten met 590 mm nishoogte

Korpushoogte 1907 mm

Kast zonder plint, korpusdiepte 560 mm

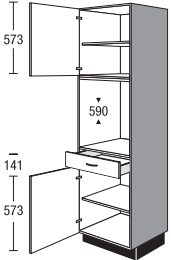
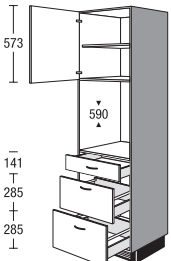
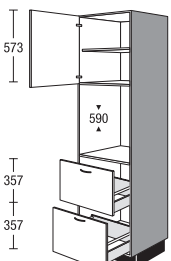
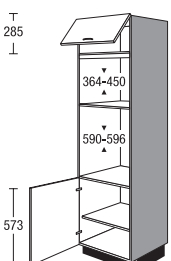
	Breedte	Prijsgroep							Servosoft	Pro Servosoft	ProServoGlas	Deurdemping Top Motion	Deurdemping Top Motion Plus	
		1	2	3	4	5	6	7						
 <p>Hoge kast voor inbouwapparaten Nishoogte 590 mm</p> <p>1 deur 1 verstelbare legplank 1 lade 1 deur 1 verstelbare legplank</p> <p><i>Bij toepassing van een paneel richting plafond moet een ventilatie-opening met een dwarsdoorsnede van min. 200 cm² worden aangebracht.</i></p> <p><i>Bij met folie beklede fronten wordt een set hittebeschermingsstrips gratis bijgeleverd.</i></p> <p>GBS 01 FB</p>	GBS	01	148	159	167	176	191	201	215	5	8	8	8	8
 <p>Hoge kast voor inbouwapparaten Nishoogte 590 mm</p> <p>1 deur 1 verstelbare legplank 1 lade 2 uittrekelementen</p> <p><i>Bij toepassing van een paneel richting plafond moet een ventilatie-opening met een dwarsdoorsnede van min. 200 cm² worden aangebracht.</i></p> <p><i>Bij met folie beklede fronten wordt een set hittebeschermingsstrips gratis bijgeleverd.</i></p> <p>GBS2A 01 FB</p>	GBS2A	01	201	216	230	243	266	292	320	15	24	40	4	4
 <p>Hoge kast voor inbouwapparaten Nishoogte 590 mm</p> <p>1 deur 1 verstelbare legplank 2 uittrekelementen</p> <p><i>Bij toepassing van een paneel richting plafond moet een ventilatie-opening met een dwarsdoorsnede van min. 200 cm² worden aangebracht.</i></p> <p><i>Bij met folie beklede fronten wordt een set hittebeschermingsstrips gratis bijgeleverd.</i></p> <p>GB2A 01 FB</p>	GB2A	01	189	203	217	229	251	275	302	10	16	32	4	4
 <p>Hoge kast voor inbouwapparaten Nishoogte 364 - 450 mm Nishoogte 590 - 596 mm</p> <p>1 klep 1 deur 1 verstelbare legplank</p> <p><i>Afhankelijk van het apparaattype wordt een frontpaneel bijgevoegd voor de aanpassing ter plaatse.</i></p> <p><i>Bij toepassing van een paneel richting plafond moet een ventilatie-opening met een dwarsdoorsnede van min. 200 cm² worden aangebracht.</i></p> <p><i>Bij met folie beklede fronten wordt een set hittebeschermingsstrips gratis bijgeleverd.</i></p> <p>GMB 01 KXLA</p>	GMB	01 KX	149	167	175	183	192	211	232	-	-	-	8	18

4.70

De afbeeldingen komen niet overeen met de frontuitvoeringen.

Apparaatombouwkasten met 590 mm nishoogte

Korpushoogte 1907 mm

Kast zonder plint, korpusdiepte 560 mm

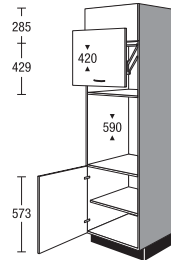
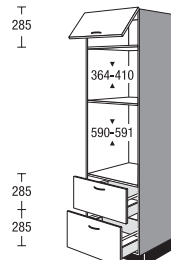
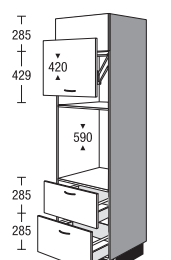
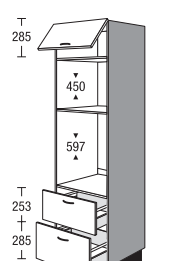
	Breedte	Prijsgroep							Servosoft	Pro Servosoft	ProServodias	Deurdemping Top Motion	Deurdemping Top Motion Plus		
		1	2	3	4	5	6	7							
 <p>Hoge kast voor inbouwapparaten met liftdeur Nishoogte 420 mm Nishoogte 590 mm als vorige, echter plus 1 liftdeur</p> <p>Max. maat van het vrijstaande apparaat Hoogte 370 mm Breedte 510 mm Diepte: 540 mm</p> <p>Openingshoogte bij geopende liftdeur 430 mm</p> <p>GMB 01 KLXFB</p>	GMB	01	KLX	214	241	253	265	278	307	338	-	-	-	8	18
 <p>Hoge kast voor inbouwapparaten Nishoogte 364 - 410 mm Nishoogte 590 - 591 mm 1 klep 2 uittrekelementen</p> <p><i>Afhankelijk van het apparaattype wordt een frontpaneel bijgevoegd voor de aanpassing ter plaatse.</i></p> <p><i>Bij toepassing van een paneel richting plafond moet een ventilatie-opening met een dwarsdoorsnede van min. 200 cm² worden aangebracht.</i></p> <p><i>Bij met folie beklede fronten wordt een set hittebeschermingsstrips gratis bijgeleverd.</i></p> <p>GMB2A 01 KXLA</p>	GMB2A	01	KX	195	210	222	234	257	280	307	10	16	32	4	14
 <p>Hoge kast voor inbouwapparaten met liftdeur Nishoogte 420 mm Nishoogte 590 mm als vorige, echter plus 1 liftdeur</p> <p>Max. maat van het vrijstaande apparaat Hoogte 370 mm Breedte 510 mm Diepte: 540 mm</p> <p>Openingshoogte bij geopende liftdeur 430 mm</p> <p>GMB2A 01 KLXFB</p>	GMB2A	01	KLX	260	281	297	314	345	377	414	10	16	32	4	14
 <p>Hoge kast voor inbouwapparaten Nishoogte 450 mm Nishoogte 597 mm 1 klep 2 uittrekelementen</p> <p><i>Afhankelijk van het apparaattype wordt een frontpaneel bijgevoegd voor de aanpassing ter plaatse.</i></p> <p><i>Bij toepassing van een paneel richting plafond moet een ventilatie-opening met een dwarsdoorsnede van min. 200 cm² worden aangebracht.</i></p> <p><i>Bij met folie beklede fronten wordt een set hittebeschermingsstrips gratis bijgeleverd.</i></p> <p>GMB2A 01 KYLD</p>	GMB2A	01	KY	202	217	231	244	268	293	321	10	16	32	4	14

De afbeeldingen komen niet overeen met de frontuitvoeringen.

Apparaatombouwkasten met 590 mm nishoogte

Korpushoogte 1907 mm

Kast zonder plint, korpusdiepte 560 mm

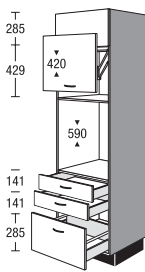
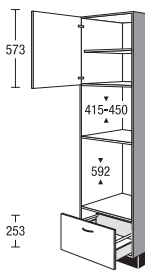
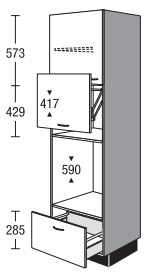
	Breedte	Prijsgroep							Servosoft	Pro Servosoft	ProServoGlas	Deurdemping Top Motion	Deurdemping Top Motion Plus		
		1	2	3	4	5	6	7							
 <p>Hoge kast voor inbouwapparaten met liftdeur Nishoogte 420 mm Nishoogte 590 mm als vorige, echter plus 1 liftdeur</p> <p>Max. maat van het vrijstaande apparaat Hoogte 340 mm Breedte 510 mm Diepte: 540 mm</p> <p>Openingshoogte bij geopende liftdeur 430 mm</p> <p><i>Bij toepassing van een paneel richting plafond moet een ventilatie-opening met een dwarsdoorsnede van min. 200 cm² worden aangebracht.</i></p> <p><i>Bij met folie beklede fronten wordt een set hittebeschermingsstrips gratis bijgeleverd.</i></p>	GMB2SA	01	KLX	261	279	294	310	337	367	401	15	24	32	4	14
 <p>Hoge kast voor inbouwapparaten Nishoogte 415 - 450 mm Nishoogte 592 mm 1 deur 1 verstelbare legplank 1 uittrekelement</p> <p><i>Afhankelijk van het apparaattype wordt een frontpaneel bijgevoegd voor de aanpassing ter plaatse.</i></p> <p><i>Niscompensatie gedeeltelijk met korpuspanelen.</i></p> <p><i>De geleverde uitvoering kan afhankelijk van het type apparaat afwijken van de afbeelding.</i></p> <p><i>Bij met folie beklede fronten wordt een set hittebeschermingsstrips gratis bijgeleverd.</i></p>	GMBA	01		151	160	169	177	193	209	228	5	8	16	4	4
 <p>Hoge kast voor inbouwapparaten met liftdeur Nishoogte 417 mm Nishoogte 590 mm als vorige, echter plus 1 liftdeur</p> <p>Max. maat van het vrijstaande apparaat Hoogte 370 mm Breedte 510 mm Diepte: 540 mm</p> <p>Openingshoogte bij geopende liftdeur 430 mm</p>	GMBA	01	L	221	234	247	259	282	306	334	5	8	16	4	4

4.72 De afbeeldingen komen niet overeen met de frontuitvoeringen.

Open hoge kasten

Korpushoogte 1907 mm

Kast zonder plint, korpusdiepte 560 mm

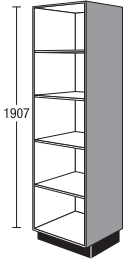
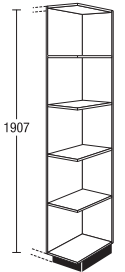
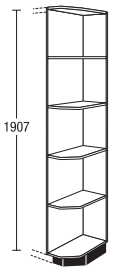
		Breedte		Prijsgroep													
				1	2	3	4	5	6	7	Servosoft	Pro Servosoft	ProServodias	Deurdemping Top Motion	Deurdemping Top Motion Plus		
	<p>Hoge kast-regaal</p> <p>4 verstelbare legplanken</p> <p><i>Uitvoering in korpusmateriaal</i></p> <p><i>Gewenste breedte a.u.b. vermelden (150-600 mm)</i></p> <p><i>Niet leverbaar in zichtzijdekleuren.</i></p>	SR	V	01	222	222	222	222	222	222	222	-	-	-	-	-	
	 <p>Uitvoering R</p>	<p>Hoog afsluitregaal</p> <p>4 vast gemonteerde legplanken</p> <p><i>Planningsmaat met blad 290 mm</i></p> <p><i>Planningsmaat met wang 275 mm</i></p> <p><i>Uitvoering in korpusmateriaal</i></p> <p><i>Leverbaar in alle korpusdecors.</i></p> <p><i>Extra kleurvarianten:</i> 112 cappuccino 121 thymian 133 vulkaanbruin 134 Alby Blue 158 saliegroen 952 petrol</p> <p><i>Niet leverbaar in zichtzijdekleuren.</i></p>	SRA	30	01	161	161	161	161	161	161	161	-	-	-	-	-
 <p>Uitvoering R</p>	<p>Hoog afsluitregaal afgeschuind</p> <p>4 vast gemonteerde legplanken</p> <p><i>Uitvoering in korpusmateriaal</i></p> <p><i>Niet leverbaar in zichtzijdekleuren.</i></p>	SRA	25	01	S	149	149	149	149	149	149	149	-	-	-	-	-

De afbeeldingen komen niet overeen met de frontuitvoeringen.

4.73

Paslijsten, Overige

Korpushoogte 1907 mm

met neutrale frontindeling

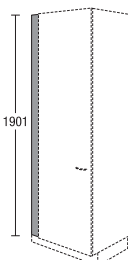
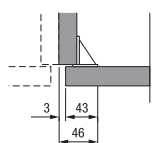
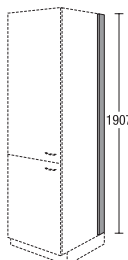
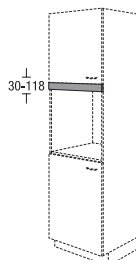
		Breedte	Prijsgroep							Servosoft	Pro Servosoft	ProServoGlas	Deurdemping Top Motion	Deurdemping Top Motion Plus	
			1	2	3	4	5	6	7						
 <p>Paslijst voor hoge kast zonder plint, 1907 mm hoog Montage tussen wand en korpusbuitenkant</p> <p><i>Uitvoering frontmateriaal doorlopend aan wandzijde zonder rand</i></p> <p><i>Niet leverbaar in zichtzijdekleuren.</i></p> <p><i>Vanwege de montagehoek is ter plaatse een maximale inkorting van de breedte tot 46 mm mogelijk.</i></p>	SPF	10	01	E	26	29	31	32	34	36	40	-	-	-	-
	SPF	20	01	E	34	37	39	41	48	52	58	-	-	-	-
 <p>Paslijst voor hoge kast zonder plint, 1907 mm hoog</p> <p><i>Uitvoering in korpusmateriaal</i></p> <p><i>Niet leverbaar in zichtzijdekleuren.</i></p>	SPK	10	01		18	18	18	18	18	18	18	-	-	-	-
	SPK	20	01		22	22	22	22	22	22	22	-	-	-	-
	SPK	30	01		27	27	27	27	27	27	27	-	-	-	-
 <p>Paslijst voor hoge kastzijde voor aansluiting op de wand enz.</p> <p>zonder plint, 1907 mm hoog</p> <p><i>Uitvoering in korpusmateriaal</i></p> <p><i>Bij diepere kasten plint SO 151 extra bestellen</i></p> <p><i>Niet leverbaar in zichtzijdekleuren.</i></p>	SPT	10	01		18	18	18	18	18	18	18	-	-	-	-
	SPT	20	01		21	21	21	21	21	21	21	-	-	-	-
	SPT	30	01		24	24	24	24	24	24	24	-	-	-	-
 <p>Passtuk van frontmateriaal voor apparaat-ombouwkasten voor het afdekken van het korpusbinnenpaneel met rvs-kleurige randbescherming</p> <p>30-118 mm hoog</p> <p><i>Gewenste hoogte a.u.b. opgeven.</i></p>	FBG	60		G	25	29	30	31	33	35	40	-	-	-	-

Paslijsten, Overige

Korpushoogte 1907 mm

met neutrale frontindeling

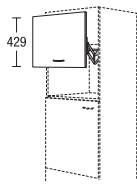
		Breedte		Prijsgroep							Servosoft	Pro Servosoft	ProServodias	Deurdemping Top Motion	Deurdemping Top Motion Plus
				1	2	3	4	5	6	7					
<p>Passtuk van frontmateriaal voor apparaat-ombouwkasten</p> <p>voor het afdekken van het korpusbinnenpaneel met rvs-kleurige randbescherming</p> <p>118 mm hoog voor aanpassing op locatie</p>	FBG	60	Z	20	23	24	25	26	28	32	-	-	-	-	-
 <p>Liftdeur voor magnetronnis</p> <p>voor montage ter plaatse achteraf</p> <p>Voor hoge kasten / highboards met nishoogte 410 mm</p> <p>max. afmetingen van het vrijstaande apparaat hoogte: 370 mm breedte: 510 mm diepte: 540 mm</p> <p><i>Openingshoogte bij geopende liftdeur 370 mm</i></p>	LKP	60	43	60	63	64	66	73	79	88	-	-	-	-	-

De afbeeldingen komen niet overeen met de frontuitvoeringen.

4.75

Notities



Hoge kasten 2051 mm, hoogte 02

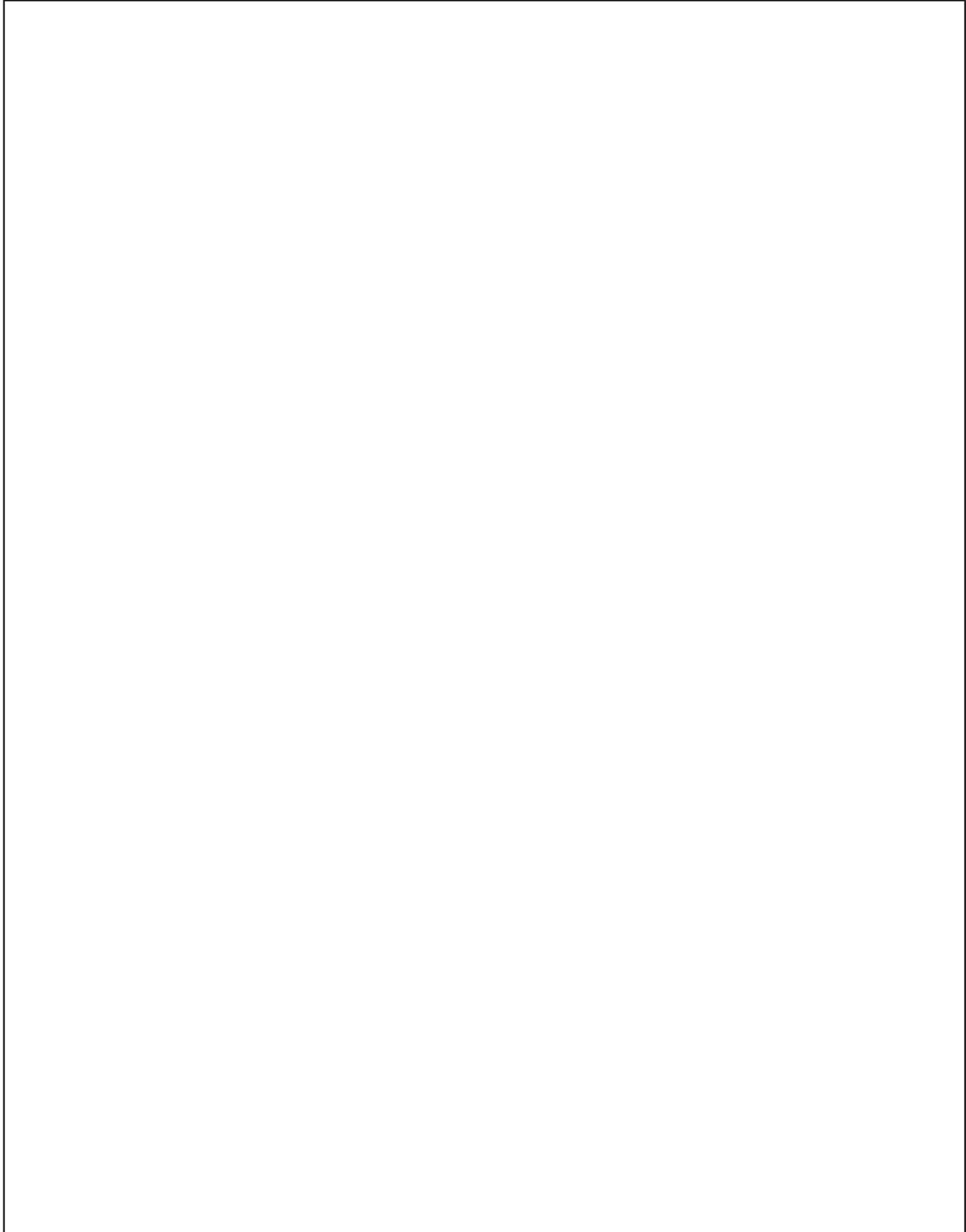

Hoge kasten 2051 mm,
hoogte 02

Hoge kasten 2051 mm,
hoogte 02



Hoge kasten

Korpushoogte 2051 mm

Kast zonder plint, korpusdiepte 560 mm

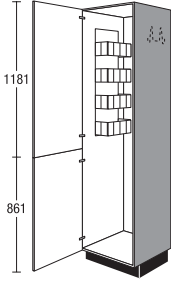
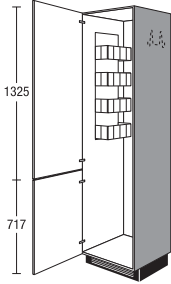
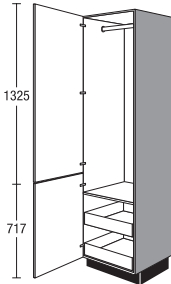
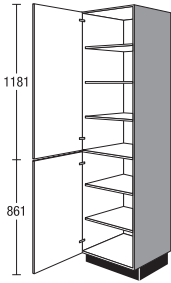
				Breedte	Prijsgroep												
					1	2	3	4	5	6	7	Servosoft	Pro Servosoft	ProServodias	Deurdemping Top Motion	Deurdemping Top Motion Plus	
 <p>Hoge bezemkast</p> <ul style="list-style-type: none"> 1 deur (gekoppeld) 1 draadregaal 1 hakenrail voor bezems 1 universele houder voor kabel, slang en stofzuigeraccessoires plaatsen van stofzuiger, huishoudtrapje of strijkplank mogelijk <p><i>Draadelementen komen te vervallen bij inkorting van de diepte tot minder dan 410 mm.</i></p> <p><i>Voor een uniform voegenbeeld worden greeplijsten af fabriek op beide draaideuren gemonteerd!</i></p>	☑	S	45	02	B2	142	154	164	174	197	217	242	-	-	-	10	10
	☑	S	50	02	B2	146	159	170	181	203	223	248	-	-	-	10	10
	☑	S	60	02	B2	156	169	179	190	214	234	260	-	-	-	10	10
 <p>Hoge bezemkast</p> <ul style="list-style-type: none"> 1 deur (gekoppeld) 1 draadregaal 1 hakenrail voor bezems 1 universele houder voor kabel, slang en stofzuigeraccessoires plaatsen van stofzuiger, huishoudtrapje of strijkplank mogelijk <p><i>Draadelementen komen te vervallen bij inkorting van de diepte tot minder dan 410 mm.</i></p> <p><i>Voor een uniform voegenbeeld worden greeplijsten af fabriek op beide draaideuren gemonteerd!</i></p>	☑	S	60	02	B	156	169	179	190	214	234	260	-	-	-	10	10
 <p>Hoge kast</p> <ul style="list-style-type: none"> 1 deur (gekoppeld) 1 Kledingstang 1 vaste legplank 2 binnenladen <p><i>De openingshoek van de draaideuren moet min. 90° zijn (houd rekening met de greepafstand).</i></p> <p><i>Voor een uniform voegenbeeld worden greeplijsten af fabriek op beide draaideuren gemonteerd!</i></p>		S	60	02	GIS	231	240	249	260	282	302	329	10	16	16	10	10
 <p>Hoge kast</p> <ul style="list-style-type: none"> 1 deur 3 verstelbare legplanken 1 deur 2 verstelbare legplanken 	☑	S	30	02	2	118	128	136	144	164	181	203	-	-	-	10	10
	☑	S	45	02	2	138	150	158	167	194	214	239	-	-	-	10	10
	☑	S	50	02	2	146	157	165	174	200	220	246	-	-	-	10	10
	☑	S	60	02	2	155	167	177	188	211	231	256	-	-	-	10	10

De afbeeldingen komen niet overeen met de frontuitvoeringen.

Hoge kasten

Korpushoogte 2051 mm

Kast zonder plint, korpusdiepte 560 mm

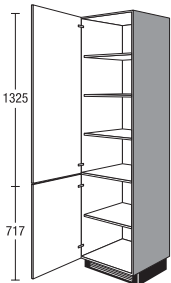
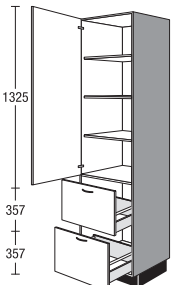
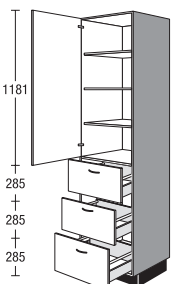
			Breedte	Prijsgroep							Servosoft	Pro Servosoft	ProServoGlas	Deurdemping Top Motion	Deurdemping Top Motion Plus		
				1	2	3	4	5	6	7							
 <p>Hoge kast 1 deur 3 verstelbare legplanken 1 deur 1 verstelbare legplank</p>	<input checked="" type="checkbox"/>	S	30	02	117	127	135	143	163	179	201	-	-	-	10	10	
	<input checked="" type="checkbox"/>	S	60	02	154	166	176	187	209	229	254	-	-	-	10	10	
<p>Hoge kast als vorige</p> <p><i>Leverbaar voor de volgende programma's: IP 1200, IP 2200, IP 3150, IP 4050</i></p>	<input checked="" type="checkbox"/>	S	45	02	142	154	161	172	189	205	226	-	-	-	10	10	
	<input checked="" type="checkbox"/>	S	50	02	146	158	165	177	194	211	232	-	-	-	10	10	
 <p>Hoge kast 1 deur 3 verstelbare legplanken 2 uittrekelementen</p>	<input checked="" type="checkbox"/>	S2A	30	02	145	154	161	169	186	201	220	10	16	32	6	6	
	<input checked="" type="checkbox"/>	S2A	60	02	193	205	214	225	247	267	293	10	16	32	6	6	
<p>Hoge kast als vorige</p> <p><i>Leverbaar voor de volgende programma's: IP 1200, IP 2200, IP 3150, IP 4050</i></p>	<input checked="" type="checkbox"/>	S2A	45	02	169	180	187	197	216	234	257	10	16	32	6	6	
	<input checked="" type="checkbox"/>	S2A	50	02	178	189	197	208	228	246	270	10	16	32	6	6	
 <p>Hoge kast 1 deur 3 verstelbare legplanken 3 uittrekelementen</p>	<input checked="" type="checkbox"/>	S3A	30	02	X	160	170	178	186	206	223	247	15	24	48	6	6
	<input checked="" type="checkbox"/>	S3A	45	02	X	176	188	196	205	232	252	278	15	24	48	6	6
	<input checked="" type="checkbox"/>	S3A	50	02	X	184	195	203	212	238	258	285	15	24	48	6	6
	<input checked="" type="checkbox"/>	S3A	60	02	X	199	211	221	232	255	275	302	15	24	48	6	6

4.78 De afbeeldingen komen niet overeen met de frontuitvoeringen.

Hoge kasten

Korpushoogte 2051 mm

Kast zonder plint, korpusdiepte 560 mm

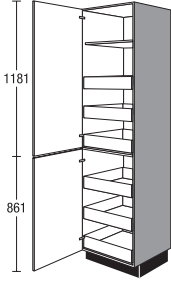
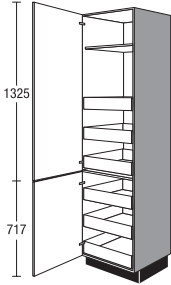
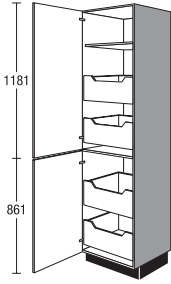
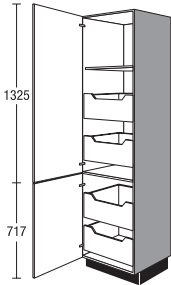

				Breedte	Prijsgroep														
					1	2	3	4	5	6	7	Servosoft	Pro Servosoft	ProServodias	Deurdemping Top Motion	Deurdemping Top Motion Plus			
	Hoge kast	<input checked="" type="checkbox"/>	S	30	02	IS2	259	280	294	309	342	367	399	30	48	48	10	10	
	1 deur	<input checked="" type="checkbox"/>	S	45	02	IS2	285	308	324	340	377	404	439	30	48	48	10	10	
	1 vaste legplank	<input checked="" type="checkbox"/>	S	50	02	IS2	293	317	333	349	387	414	449	30	48	48	10	10	
	3 binnenladen	<input checked="" type="checkbox"/>	S	60	02	IS2	312	337	356	376	412	442	475	30	48	48	10	10	
	1 deur																		
	3 binnenladen																		
	<p><i>De openingshoek van de draaideuren moet min. 90° zijn (houd rekening met de greepafstand). De deuraanslagzijde niet aan de werkbladzijde plannen.</i></p>																		
	Hoge kast	<input checked="" type="checkbox"/>	S	30	02	IS	259	280	294	309	342	367	399	30	48	48	10	10	
	1 deur	<input checked="" type="checkbox"/>	S	45	02	IS	288	311	327	344	380	408	444	30	48	48	10	10	
	1 vaste legplank	<input checked="" type="checkbox"/>	S	50	02	IS	299	323	341	360	395	424	455	30	48	48	10	10	
	3 binnenladen	<input checked="" type="checkbox"/>	S	60	02	IS	312	337	356	376	412	442	475	30	48	48	10	10	
	1 deur																		
	3 binnenladen																		
	<p><i>De openingshoek van de draaideuren moet min. 90° zijn (houd rekening met de greepafstand). De deuraanslagzijde niet aan de werkbladzijde plannen.</i></p> <p><i>Kast in 450 en 500 mm breedte alleen leverbaar voor de volgende programma's: IP 1200, IP 2200, IP 3150, IP 4050</i></p>																		
	Hoge kast	<input checked="" type="checkbox"/>	S	30	02	IA2	210	226	238	251	283	309	345	20	32	64	10	10	
	1 deur	<input checked="" type="checkbox"/>	S	45	02	IA2	233	252	264	278	320	351	389	20	32	64	10	10	
	1 vaste legplank	<input checked="" type="checkbox"/>	S	50	02	IA2	244	261	273	287	327	358	397	20	32	64	10	10	
	2 binnenuittrekelementen	<input checked="" type="checkbox"/>	S	60	02	IA2	254	273	288	305	340	371	411	20	32	64	10	10	
	1 deur																		
	2 binnenuittrekelementen																		
	<p><i>De openingshoek van de draaideuren moet min. 90° zijn (houd rekening met de greepafstand). De deuraanslagzijde niet aan de werkbladzijde plannen.</i></p>																		
	Hoge kast	<input checked="" type="checkbox"/>	S	30	02	IA	209	225	237	250	282	307	342	20	32	64	10	10	
	1 deur	<input checked="" type="checkbox"/>	S	45	02	IA	234	252	265	280	316	344	383	20	32	64	10	10	
	1 vaste legplank	<input checked="" type="checkbox"/>	S	50	02	IA	244	262	277	293	326	356	393	20	32	64	10	10	
	2 binnenuittrekelementen	<input checked="" type="checkbox"/>	S	60	02	IA	253	272	287	304	338	369	408	20	32	64	10	10	
	1 deur																		
	2 binnenuittrekelementen																		
	<p><i>De openingshoek van de draaideuren moet min. 90° zijn (houd rekening met de greepafstand). De deuraanslagzijde niet aan de werkbladzijde plannen.</i></p> <p><i>Kast in 450 en 500 mm breedte alleen leverbaar voor de volgende programma's: IP 1200, IP 2200, IP 3150, IP 4050</i></p>																		

De afbeeldingen komen niet overeen met de frontuitvoeringen.

Hoge kasten

Korpushoogte 2051 mm

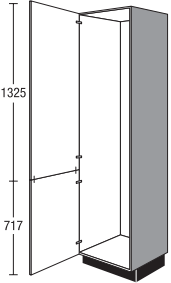
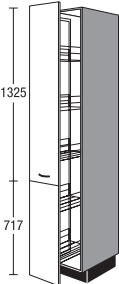





Kast zonder plint, korpusdiepte 560 mm

		Breedte	Prijsgroep							Servosoft	Pro Servosoft	ProServoGlas	Deurdemping Top Motion	Deurdemping Top Motion Plus		
			1	2	3	4	5	6	7							
 <p>Hoge kast voor individuele uitrusting 1 deur (gekoppeld)</p> <p><i>Voor een uniform voegenbeeld worden greeplijsten af fabriek op beide draaideuren gemonteerd!</i></p>	S	60	02	Z	151	161	171	182	206	226	252	-	-	-	10	10
 <p>Hoge apothekerkast met draadmanden, zilvergrijs 1 volledig uittrekbare lade met demping bestaande uit 2 fronten 5 verstelbare manden</p> <p><i>greepmontage alleen horizontaal</i></p> <p><i>Voor een uniform voegenbeeld worden greeplijsten af fabriek op beide fronten gemonteerd!</i></p> <p><i>Geleiderail boven en onder. Manden vanaf beide zijden bereikbaar.</i></p>	SA	30	02		263	281	284	287	304	312	329	36	36	36	-	-
 <p>Manden: inhangmanden zilvergrijs</p> <p>Passende uitbreidingen:</p>																
<p>Mand zilvergrijs</p>	ZIK	30			6	6	6	6	6	6	6	-	-	-	-	-
<p>Inlegbak kunststof wit 12 mm hoog</p>	ZIE	30			3	3	3	3	3	3	3	-	-	-	-	-

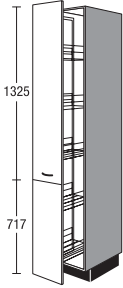
Hoge kasten

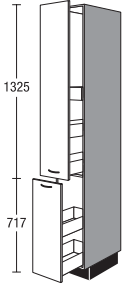
Korpushoogte 2051 mm

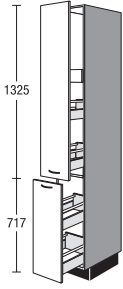
Kast zonder plint, korpusdiepte 560 mm

				Breedte	Prijsgroep											
					1	2	3	4	5	6	7	Servosoft	Pro Servosoft	ProServodias	Deurdemping Top Motion	Deurdemping Top Motion Plus
 <p>Hoge apothekerkast Manden met houten bodem en metalen reling 1 volledig uittrekbare lade incl. demping bestaande uit 2 fronten 5 verstelbare manden <i>greepmontage alleen horizontaal</i> <i>Voor een uniform voegenbeeld worden greeplijsten af fabriek op beide fronten gemonteerd!</i> <i>Geleiderail boven en onder. Manden vanaf beide zijden bereikbaar.</i></p>  <p>Manden: houten plank met metalen reling</p> <p>Passende uitbreidingen:</p> <p>Mand Houten plank met metalen reling</p>	SA	30	02	P	368	386	389	392	409	417	438	-	-	-	-	-
	ZIK	30		P	7	7	7	7	7	7	7	-	-	-	-	-
 <p>Hoge kast </p> <p>1 uittrekelement met 2 laden 1 binnenlade 1 uittrekelement met 2 laden <i>greepmontage alleen horizontaal</i> <i>Voor de greepmontage bij de programma's IP 4250, IP 7810 CK, IP 7820 CK moet het front gedemonteerd worden.</i></p>	SA	30	02	S	197	212	214	218	224	235	253	25	40	40	-	-
 <p>Hoge kast </p> <p>1 Auszug mit 2 Auszügen 1 binnenlade 1 Auszug mit 2 Auszügen <i>greepmontage alleen horizontaal</i> <i>Voor de greepmontage bij de programma's IP 4250, IP 7810 CK, IP 7820 CK moet het front gedemonteerd worden.</i></p>	SA	30	02	A	209	224	226	230	236	247	265	25	40	40	-	-

De afbeeldingen komen niet overeen met de frontuitvoeringen.

Hoge kasten

Korpushoogte 2051 mm

Kast zonder plint, korpusdiepte 560 mm

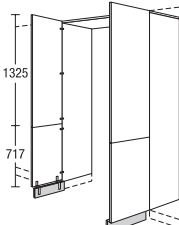
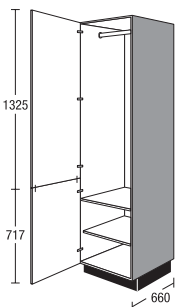
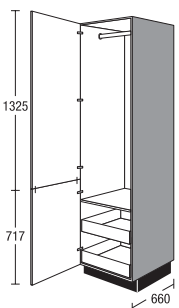
			Breedte	Prijsgroep							Servosoft	Pro Servosoft	ProServoGlas	Deurdemping Top Motion	Deurdemping Top Motion Plus	
				1	2	3	4	5	6	7						
 <p>Doorgangsdeur</p> <p>2 deuren (gekoppeld) 2 stollenwanden, 16 mm dik, in korpuskleur, in korpushoogte 1 bovenplank, 16 mm dik, in korpuskleur 2 plintpanelen in korpuskleur incl. verbindingshoek</p> <p>Leverbaar voor de volgende programma's: IP 1200, IP 2200, IP 3150, IP 4050</p> <p>Niet leverbaar met het volgende plintdecor: 299 rvs-decor</p> <p>Planning alleen tussen 2 hoge kasten in hoogte 02.</p> <p>De levering bestaat uit meerdere pakstukken.</p>	DG	90	02		206	222	235	-	-	-	-	-	-	-	20	20
	DG	100	02		211	227	241	-	-	-	-	-	-	-	20	20
 <p>Hoge kast met kledingstang NEW</p> <p>Korpusdiepte 660 mm</p> <p>1 deur (gekoppeld) 1 Kledingstang 1 vaste legplank 1 verstelbare legplank</p> <p>Voor een uniform voegenbeeld worden greeplijsten af fabriek op beide draaideuren gemonteerd!</p>	S	45	02	66G1	188	204	213	228	250	271	299	-	-	-	10	10
	S	50	02	66G1	197	213	223	239	262	285	313	-	-	-	10	10
	S	60	02	66G1	219	236	250	266	297	326	361	-	-	-	10	10
 <p>Hoge kast met kledingstang NEW</p> <p>Korpusdiepte 660 mm</p> <p>1 deur (gekoppeld) 1 Kledingstang 1 vaste legplank 2 binnenladen</p> <p>Voor een uniform voegenbeeld worden greeplijsten af fabriek op beide draaideuren gemonteerd!</p>	S	45	02	66GIS	242	251	261	272	295	316	345	-	-	-	10	10
	S	50	02	66GIS	251	261	271	283	306	328	357	-	-	-	10	10
	S	60	02	66GIS	273	284	294	307	333	357	389	-	-	-	10	10

Diagonale hoge kasten

Korpushoogte 2051 mm

Kast zonder plint, korpusdiepte 560 mm

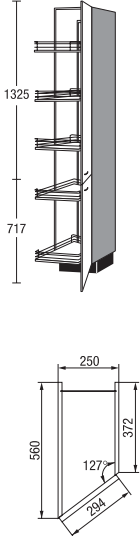
	SV	Breedte	25	02	T	Prijsgroep							Servosoft	Pro Servosoft	ProServodias	Deurdemping Top Motion	Deurdemping Top Motion Plus
						1	2	3	4	5	6	7					
 <p>Diagonale hoge kast 560/372 mm diep 1 deur (gekoppeld) 1 trolley met 5 verstelbare manden</p> <p><i>Voor een uniform voegenbeeld worden greeplijsten af fabriek op beide draaideuren gemonteerd!</i></p> <p>Passende uitbreidingen:</p> <p>Mand zilvergrijs</p>						404	425	429	432	452	461	485	-	-	-	-	-
	ZIK 25 T					11	11	11	11	11	11	11	-	-	-	-	-

De afbeeldingen komen niet overeen met de frontuitvoeringen.

Apparaatombouwkasten met 880 mm nishoogte

Korpushoogte 2051 mm

Kast zonder plint, korpusdiepte 560 mm

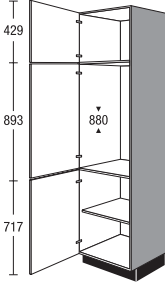
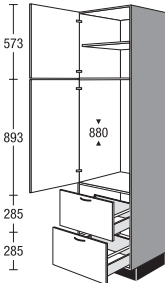
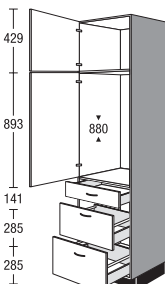
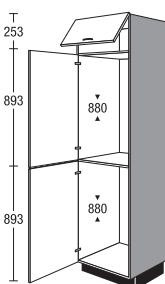
	Breedte	Prijsgroep							Servosoft	Pro Servosoft	ProServoGlas	Deurdemping Top Motion	Deurdemping Top Motion Plus	
		1	2	3	4	5	6	7						
 <p>Hoge kast voor inbouwapparaten Nishoogte 880 mm</p> <p>1 deur 1 apparatendeur 1 deur 1 verstelbare legplank</p> <p><i>Bij toepassing van een paneel richting plafond moet een ventilatie-opening met een dwarsdoorsnede van min. 200 cm² worden aangebracht.</i></p> <p>G88 02 SIA</p>	G88	02	150	162	175	189	221	248	282	-	-	-	12	12
 <p>Hoge kast voor inbouwapparaten Nishoogte 880 mm</p> <p>1 deur 1 verstelbare legplank 1 apparatendeur 2 uittrekelementen</p> <p><i>Bij toepassing van een paneel richting plafond moet een ventilatie-opening met een dwarsdoorsnede van min. 200 cm² worden aangebracht.</i></p> <p>G882A 02 XSIA</p>	G882A	02 X	199	210	224	238	262	289	322	10	16	32	8	8
 <p>Hoge kast voor inbouwapparaten Nishoogte 880 mm</p> <p>1 deur 1 apparatendeur 1 lade 2 uittrekelementen</p> <p><i>Bij toepassing van een paneel richting plafond moet een ventilatie-opening met een dwarsdoorsnede van min. 200 cm² worden aangebracht.</i></p> <p>G88S2A 02 SIA</p>	G88S2A	02	225	237	252	268	296	326	363	15	24	40	8	8
 <p>Hoge kast voor inbouwapparaten Nishoogte 880 mm Nishoogte 880 mm</p> <p>1 klep 2 apparaatdeuren</p> <p><i>Niscompensatie gedeeltelijk met binnenpanelen.</i></p> <p><i>Bij toepassing van een paneel richting plafond moet een ventilatie-opening met een dwarsdoorsnede van min. 200 cm² worden aangebracht.</i></p> <p>G8888 02 K3STB</p>	G8888	02 K3	167	182	193	206	230	252	280	-	-	-	12	22

4.84

De afbeeldingen komen niet overeen met de frontuitvoeringen.

Apparaatombouwkasten met 880 mm nishoogte, Apparaatombouwkasten met 1025 mm nishoogte

Korpushoogte 2051 mm

Kast zonder plint, korpusdiepte 560 mm

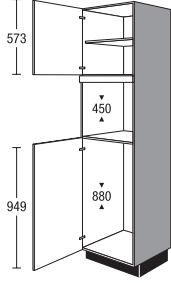
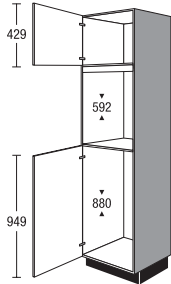
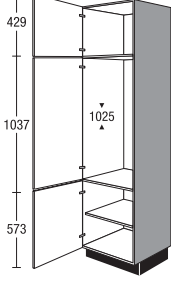
	Breedte	Prijsgroep							Servosoft	Pro Servosoft	ProServodias	Deurdemping Top Motion	Deurdemping Top Motion Plus		
		1	2	3	4	5	6	7							
 <p>Hoge kast voor inbouwapparaten Nishoogte 450 mm Nishoogte 880 mm 1 deur 1 verstelbare legplank 1 apparaatdeur</p> <p><i>Afhankelijk van het apparaattype wordt een frontpaneel bijgevoegd voor de aanpassing ter plaatse.</i></p> <p><i>Niscompensatie gedeeltelijk met korpuspanelen.</i></p> <p><i>De geleverde uitvoering kan afhankelijk van het type apparaat afwijken van de afbeelding.</i></p> <p><i>Bij toepassing van een paneel richting plafond moet een ventilatie-opening met een dwarsdoorsnede van min. 200 cm² worden aangebracht.</i></p> <p>G88M 02 4SOA</p>	G88M	02	4	168	179	185	191	219	239	263	-	-	-	10	10
 <p>Hoge kast voor inbouwapparaten Nishoogte 592 mm Nishoogte 880 mm 1 deur 1 apparaatdeur</p> <p><i>Afhankelijk van het apparaattype wordt een frontpaneel bijgevoegd voor de aanpassing ter plaatse.</i></p> <p><i>Niscompensatie gedeeltelijk met korpuspanelen.</i></p> <p><i>De geleverde uitvoering kan afhankelijk van het type apparaat afwijken van de afbeelding.</i></p> <p><i>Bij toepassing van een paneel richting plafond moet een ventilatie-opening met een dwarsdoorsnede van min. 200 cm² worden aangebracht.</i></p> <p><i>Bij met folie beklede fronten wordt een set hittebeschermingsstrips gratis bijgeleverd.</i></p> <p>G88B 02 4SPF</p>	G88B	02	4	176	188	194	200	229	251	276	-	-	-	10	10
 <p>Hoge kast voor inbouwapparaten Nishoogte 1025 mm 1 deur 1 apparaatdeur 1 deur 1 verstelbare legplank</p> <p><i>Bij toepassing van een paneel richting plafond moet een ventilatie-opening met een dwarsdoorsnede van min. 200 cm² worden aangebracht.</i></p> <p>G102 02 XSLC</p>	G102	02	X	161	173	182	191	226	243	265	-	-	-	14	14

De afbeeldingen komen niet overeen met de frontuitvoeringen.

4.85

Apparaatombouwkasten met 1025 mm nishoogte, Apparaatombouwkasten met 1225 mm nishoogte

Korpushoogte 2051 mm

Kast zonder plint, korpusdiepte 560 mm

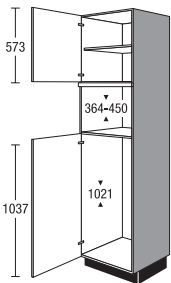
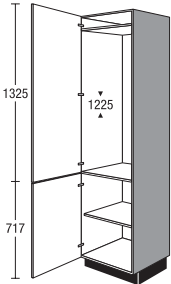
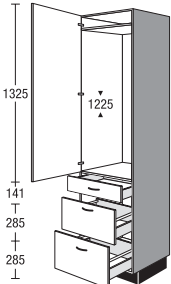
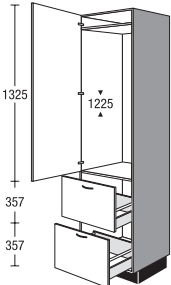
	Breedte	Prijsgroep							Servosoft	Pro Servosoft	ProServoGlas	Deurdemping Top Motion	Deurdemping Top Motion Plus		
		1	2	3	4	5	6	7							
 <p>Hoge kast voor inbouwapparaten Nishoogte 364 - 450 mm Nishoogte 1021 mm 1 deur 1 verstelbare legplank 1 apparaatdeur</p> <p><i>Afhankelijk van het apparaattype wordt een frontpaneel bijgevoegd voor de aanpassing ter plaatse.</i></p> <p><i>De geleverde uitvoering kan afhankelijk van het type apparaat afwijken van de afbeelding.</i></p> <p><i>Bij toepassing van een paneel richting plafond moet een ventilatie-opening met een dwarsdoorsnede van min. 200 cm² worden aangebracht.</i></p> <p><i>Afhankelijk van de uitvoering met metalen plintplank.</i></p> <p>G102M 02 5SPC</p>	G102M	02	5	201	214	228	242	258	280	305	-	-	-	10	10
 <p>Hoge kast voor inbouwapparaten Nishoogte 1225 mm 1 apparaatdeur 1 deur 1 verstelbare legplank</p> <p><i>Niscompensatie gedeeltelijk met binnenpanelen.</i></p> <p><i>De geleverde uitvoering kan afhankelijk van het type apparaat afwijken van de afbeelding.</i></p> <p><i>Bij toepassing van een paneel richting plafond moet een ventilatie-opening met een dwarsdoorsnede van min. 200 cm² worden aangebracht.</i></p> <p>G 122 02 SNL</p>	G122	02		151	165	178	192	223	243	269	-	-	-	10	10
 <p>Hoge kast voor inbouwapparaten Nishoogte 1225 mm 1 apparaatdeur 1 lade 2 uittrekelementen</p> <p><i>Niscompensatie gedeeltelijk met binnenpanelen.</i></p> <p><i>De geleverde uitvoering kan afhankelijk van het type apparaat afwijken van de afbeelding.</i></p> <p><i>Bij toepassing van een paneel richting plafond moet een ventilatie-opening met een dwarsdoorsnede van min. 200 cm² worden aangebracht.</i></p> <p>G122S2A 02 SNL</p>	G122S2A	02		218	230	244	260	287	316	352	15	24	40	6	6
 <p>Hoge kast voor inbouwapparaten Nishoogte 1225 mm 1 apparaatdeur 2 uittrekelementen</p> <p><i>Niscompensatie gedeeltelijk met binnenpanelen.</i></p> <p><i>De geleverde uitvoering kan afhankelijk van het type apparaat afwijken van de afbeelding.</i></p> <p><i>Bij toepassing van een paneel richting plafond moet een ventilatie-opening met een dwarsdoorsnede van min. 200 cm² worden aangebracht.</i></p> <p>G1222A 02 SNL</p>	G1222A	02		192	204	213	224	246	266	291	10	16	32	6	6

4.86 De afbeeldingen komen niet overeen met de frontuitvoeringen.

Apparaatombouwkasten met 1225 mm nishoogte, Apparaatombouwkasten met 1400 mm nishoogte

Korpushoogte 2051 mm

Kast zonder plint, korpusdiepte 560 mm

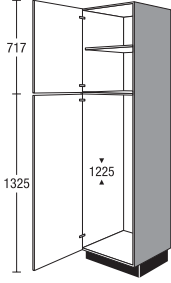
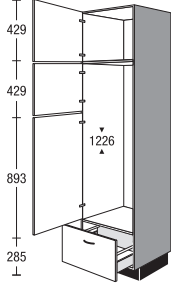
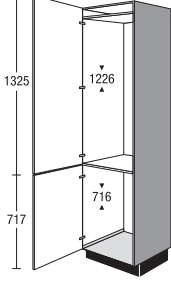
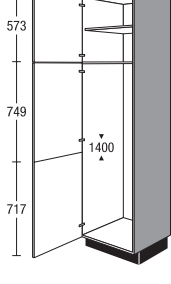
	Breedte	Prijsgroep							Servosoft	Pro Servosoft	ProServodias	Deurdemping Top Motion	Deurdemping Top Motion Plus		
		1	2	3	4	5	6	7							
 <p>Hoge kast voor inbouwapparaten Nishoogte 1225 mm</p> <p>1 deur 1 verstelbare legplank 1 apparaatdeur</p> <p><i>Niscompensatie gedeeltelijk met binnenpanelen.</i></p> <p><i>De geleverde uitvoering kan afhankelijk van het type apparaat afwijken van de afbeelding.</i></p> <p><i>Bij toepassing van een paneel richting plafond moet een ventilatie-opening met een dwarsdoorsnede van min. 200 cm² worden aangebracht.</i></p> <p>G122 02 9SNL</p>	G122	02	9	152	165	178	192	223	243	269	-	-	-	10	10
 <p>Hoge kast voor inbouwapparaten Nishoogte 1226 mm</p> <p>1 deur 1-2 apparaatdeuren 1 uittrekelement</p> <p><i>De geleverde uitvoering kan afhankelijk van het type apparaat afwijken van de afbeelding.</i></p> <p><i>Bij toepassing van een paneel richting plafond moet een ventilatie-opening met een dwarsdoorsnede van min. 200 cm² worden aangebracht.</i></p> <p><i>Om ergonomische redenen is de apparaatdeur gedeeld bij planning van greeplijsten en greepschalen.</i> <i>Frontmaat onder: 429 mm, boven: 893 mm</i></p> <p>G122A 02 SNI</p>	G122A	02		177	191	205	219	249	268	293	5	8	16	10	10
 <p>Hoge kast voor inbouwapparaten Nishoogte 1226 mm Nishoogte 716 mm</p> <p>2 apparaatdeuren</p> <p><i>Niscompensatie gedeeltelijk met binnenpanelen.</i></p> <p><i>De geleverde uitvoering kan afhankelijk van het type apparaat afwijken van de afbeelding.</i></p> <p><i>Bij toepassing van een paneel richting plafond moet een ventilatie-opening met een dwarsdoorsnede van min. 200 cm² worden aangebracht.</i></p> <p>G12272 02 SVF</p>	G12272	02		182	199	211	225	252	276	308	-	-	-	10	10
 <p>Hoge kast voor inbouwapparaten Nishoogte 1400 mm</p> <p>1 deur 1 verstelbare legplank 1 deur voor apparaat (gekoppeld)</p> <p><i>Niscompensatie gedeeltelijk met binnenpanelen.</i></p> <p><i>De geleverde uitvoering kan afhankelijk van het type apparaat afwijken van de afbeelding.</i></p> <p><i>Voor een uniform voegenbeeld worden greeplijsten af fabriek op beide apparaat-draaideuren gemonteerd!</i></p> <p><i>Bij toepassing van een paneel richting plafond moet een ventilatie-opening met een dwarsdoorsnede van min. 200 cm² worden aangebracht.</i></p> <p>G140 02 SPA</p>	G140	02		158	171	185	200	232	253	279	-	-	-	12	12

De afbeeldingen komen niet overeen met de frontuitvoeringen.

Apparaatbouwkasten met 1445 mm nishoogte

Korpushoogte 2051 mm

Kast zonder plint, korpusdiepte 560 mm

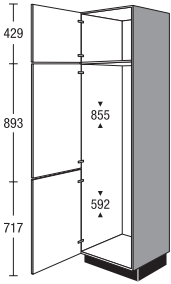
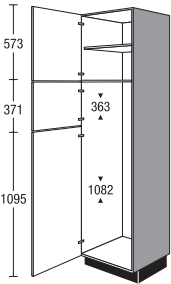
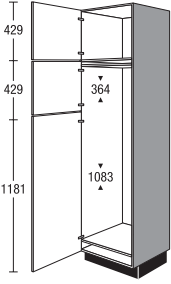
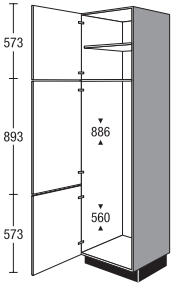
	G145	Breedte	02	Prijsgroep							Servosoft	Pro Servosoft	ProServoGlas	Deurdemping Top Motion	Deurdemping Top Motion Plus
				1	2	3	4	5	6	7					
 <p>Hoge kast voor inbouwapparaten Nishoogte 855 mm Nishoogte 592 mm 1 deur 2 apparaatdeuren <i>Niscompensatie gedeeltelijk met binnenpanelen.</i> <i>De geleverde uitvoering kan afhankelijk van het type apparaat afwijken van de afbeelding.</i> <i>Bij toepassing van een paneel richting plafond moet een ventilatie-opening met een dwarsdoorsnede van min. 200 cm² worden aangebracht.</i></p> <p>G145 02 SPE</p>	G145	Breedte	02	155	168	181	196	228	248	274	-	-	-	12	12
 <p>Hoge kast voor inbouwapparaten Nishoogte 363 mm Nishoogte 1082 mm 1 deur 1 verstelbare legplank 2 apparaatdeuren <i>Niscompensatie gedeeltelijk met binnenpanelen.</i> <i>De geleverde uitvoering kan afhankelijk van het type apparaat afwijken van de afbeelding.</i> <i>Bij toepassing van een paneel richting plafond moet een ventilatie-opening met een dwarsdoorsnede van min. 200 cm² worden aangebracht.</i></p> <p>G145 02 6SPK</p>	G145	Breedte	02 6	153	166	179	194	225	245	271	-	-	-	14	14
 <p>Hoge kast voor inbouwapparaten Nishoogte 364 mm Nishoogte 1083 mm 1 deur 2 apparaatdeuren <i>Niscompensatie gedeeltelijk met binnenpanelen.</i> <i>De geleverde uitvoering kan afhankelijk van het type apparaat afwijken van de afbeelding.</i> <i>Bij toepassing van een paneel richting plafond moet een ventilatie-opening met een dwarsdoorsnede van min. 200 cm² worden aangebracht.</i></p> <p>G145 02 8SPK</p>	G145	Breedte	02 8	153	166	179	194	225	245	271	-	-	-	14	14
 <p>Hoge kast voor inbouwapparaten Nishoogte 886 mm Nishoogte 560 mm 1 deur 1 verstelbare legplank 2 apparaatdeuren <i>Niscompensatie gedeeltelijk met binnenpanelen.</i> <i>De geleverde uitvoering kan afhankelijk van het type apparaat afwijken van de afbeelding.</i> <i>Bij toepassing van een paneel richting plafond moet een ventilatie-opening met een dwarsdoorsnede van min. 200 cm² worden aangebracht.</i></p> <p>G145 02 XSPM</p>	G145	Breedte	02 X	152	165	178	192	223	243	269	-	-	-	12	12

4.88 De afbeeldingen komen niet overeen met de frontuitvoeringen.

Apparaatombouwkasten met 1580 mm nishoogte, Apparaatombouwkasten met 1780 mm nishoogte

Korpushoogte 2051 mm

Kast zonder plint, korpusdiepte 560 mm

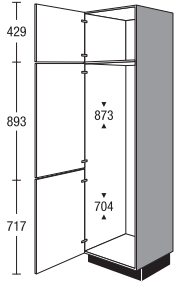
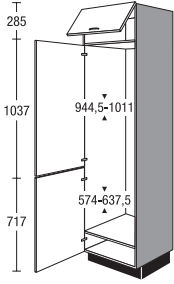
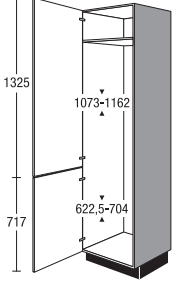
	Breedte	Prijsgroep							Servosoft	Pro Servosoft	ProServodias	Deurdemping Top Motion	Deurdemping Top Motion Plus	
		1	2	3	4	5	6	7						
 <p>Hoge kast voor inbouwapparaten Nishoogte 873 mm Nishoogte 704 mm</p> <p>1 deur 2 apparaatdeuren kunnen samen of apart worden geopend, afhankelijk van het type en de uitvoering van het apparaat</p> <p><i>Niscompensatie gedeeltelijk met binnenpanelen.</i></p> <p><i>De geleverde uitvoering kan afhankelijk van het type apparaat afwijken van de afbeelding.</i></p> <p><i>Voor een uniform voegenbeeld worden greeplijsten bij tegelijk te openen uitvoeringen af fabriek op beide apparaat-draaideuren gemonteerd!</i></p> <p><i>Bij toepassing van een paneel richting plafond moet een ventilatie-opening met een dwarsdoorsnede van min. 200 cm² worden aangebracht.</i></p> <p>G158 02 SRT</p>	G158	02	150	162	176	190	220	240	265	-	-	-	12	12
 <p>Hoge kast voor inbouwapparaten Nishoogte 944,5 - 1011 mm Nishoogte 574 - 637,5 mm</p> <p>1 klep 2 apparaatdeuren</p> <p><i>Niscompensatie gedeeltelijk met binnenpanelen.</i></p> <p><i>De geleverde uitvoering kan afhankelijk van het type apparaat afwijken van de afbeelding.</i></p> <p><i>Bij toepassing van een paneel richting plafond moet een ventilatie-opening met een dwarsdoorsnede van min. 200 cm² worden aangebracht.</i></p> <p>G158 02 KSRC</p>	G158	02 K	161	174	188	203	235	256	282	-	-	-	14	24
 <p>Hoge kast voor inbouwapparaten Nishoogte 1073 - 1162 mm Nishoogte 662,5 - 704 mm</p> <p>2 apparaatdeuren kunnen samen of apart worden geopend, afhankelijk van het type en de uitvoering van het apparaat</p> <p><i>Niscompensatie gedeeltelijk met binnenpanelen.</i></p> <p><i>De geleverde uitvoering kan afhankelijk van het type apparaat afwijken van de afbeelding.</i></p> <p><i>Voor een uniform voegenbeeld worden greeplijsten bij tegelijk te openen uitvoeringen af fabriek op beide apparaat-draaideuren gemonteerd!</i></p> <p><i>Bij toepassing van een paneel richting plafond moet een ventilatie-opening met een dwarsdoorsnede van min. 200 cm² worden aangebracht.</i></p> <p>G178 02 STD</p>	G178	02	144	158	168	177	204	229	259	-	-	-	10	10

De afbeeldingen komen niet overeen met de frontuitvoeringen.

Apparaatombouwkasten met 1890 mm nishoogte, Apparaatombouwkasten met 1940 mm nishoogte, Apparaatombouwkasten met 380 mm nishoogte

Korpushoogte 2051 mm

Kast zonder plint, korpusdiepte 560 mm

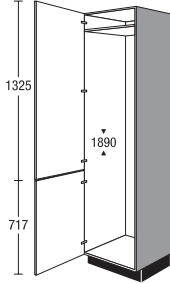
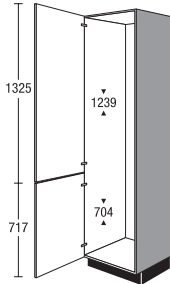
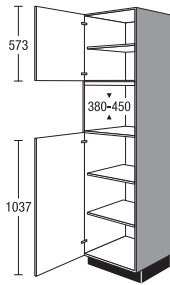
	Breedte	Prijsgroep							Servosoft	Pro Servosoft	ProServoGlas	Deurdemping Top Motion	Deurdemping Top Motion Plus	
		1	2	3	4	5	6	7						
 <p>Hoge kast voor inbouwapparaten Nishoogte 1890 mm 2 apparaatdeuren kunnen samen of apart worden geopend, afhankelijk van het type en de uitvoering van het apparaat</p> <p><i>Niscompensatie gedeeltelijk met binnenpanelen.</i></p> <p><i>De geleverde uitvoering kan afhankelijk van het type apparaat afwijken van de afbeelding.</i></p> <p><i>Bij toepassing van een paneel richting plafond moet een ventilatie-opening met een dwarsdoorsnede van min. 200 cm² worden aangebracht.</i></p> <p>G189 02 SUH</p>	G189	02	167	183	195	205	237	266	300	-	-	-	10	10
 <p>Hoge kast voor inbouwapparaten Nishoogte 1239 mm Nishoogte 704 mm 2 apparaatdeuren</p> <p><i>Niscompensatie gedeeltelijk met binnenpanelen.</i></p> <p><i>De geleverde uitvoering kan afhankelijk van het type apparaat afwijken van de afbeelding.</i></p> <p><i>Bij toepassing van een paneel richting plafond moet een ventilatie-opening met een dwarsdoorsnede van min. 200 cm² worden aangebracht.</i></p> <p>G194 02 SVE</p>	G194	02	148	163	172	182	210	235	267	-	-	-	10	10
 <p>Hoge kast voor inbouwapparaten Nishoogte 380 of 450 mm 1 deur 1 verstelbare legplank 1 deur 2 verstelbare legplanken</p> <p><i>Niscompensatie gedeeltelijk met korpuspanelen.</i></p> <p><i>Afhankelijk van het apparaattype wordt een frontpaneel bijgevoegd voor de aanpassing ter plaatse.</i></p> <p><i>Bij toepassing van een paneel richting plafond moet een ventilatie-opening met een dwarsdoorsnede van min. 200 cm² worden aangebracht.</i></p> <p>GM 02 5DF</p>	GM	02 5	199	215	229	243	259	283	310	-	-	-	10	10

4.90 De afbeeldingen komen niet overeen met de frontuitvoeringen.

Apparaatombouwkasten met 450 mm nishoogte

Korpushoogte 2051 mm

Kast zonder plint, korpusdiepte 560 mm

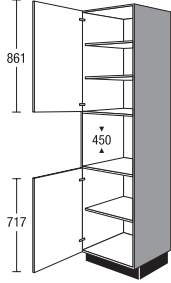
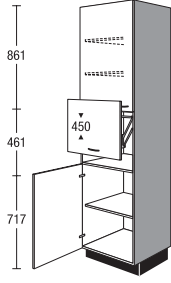
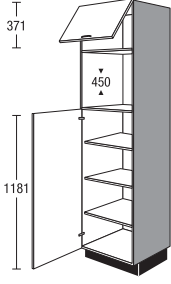
	Breedte	Prijsgroep							Servosoft	Pro Servosoft	ProServodias	Deurdemping Top Motion	Deurdemping Top Motion Plus	
		1	2	3	4	5	6	7						
 <p>Hoge kast voor inbouwapparaten Nishoogte 450 mm</p> <p>1 deur 2 verstelbare legplanken 1 deur 1 verstelbare legplank</p> <p><i>Bij toepassing van een paneel richting plafond moet een ventilatie-opening met een dwarsdoorsnede van min. 200 cm² worden aangebracht.</i></p> <p>GM 02 EE</p>	GM	02	156	167	176	187	206	217	233	-	-	-	8	8
 <p>Hoge kast voor inbouwapparaten met liftdeur Nishoogte 450 mm</p> <p>als vorige, echter plus 1 liftdeur</p> <p>Max. maat van het vrijstaande apparaat Hoogte 400 mm Breedte 510 mm Diepte: 540 mm</p> <p>Openingshoogte bij geopende liftdeur 430 mm</p> <p>GM 02 L</p>	GM	02 L	221	237	250	266	294	310	334	-	-	-	8	8
 <p>Hoge kast voor inbouwapparaten Nishoogte 450 mm</p> <p>1 klep 1 deur 3 verstelbare legplanken</p> <p><i>Niscompensatie gedeeltelijk met korpuspanelen.</i></p> <p><i>Bij toepassing van een paneel richting plafond moet een ventilatie-opening met een dwarsdoorsnede van min. 200 cm² worden aangebracht.</i></p> <p>GM 02 K8EE</p>	GM	02 K8	162	173	184	195	208	227	248	-	-	-	10	20

De afbeeldingen komen niet overeen met de frontuitvoeringen.

4.91

Apparaatbouwkasten met 450 mm nishoogte, Apparaatbouwkasten met 590 mm nishoogte

Korpushoogte 2051 mm

Kast zonder plint, korpusdiepte 560 mm

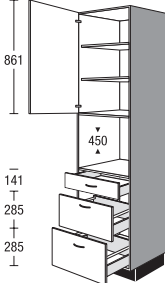
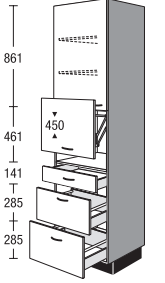
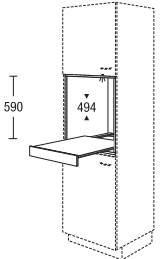
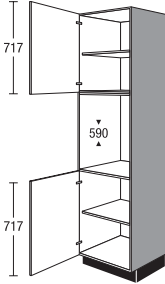
	Breedte	Prijsgroep							Servosoft	Pro Servosoft	ProServoGlas	Deurdemping Top Motion	Deurdemping Top Motion Plus												
		1	2	3	4	5	6	7																	
 <p>Hoge kast voor inbouwapparaten Nishoogte 450 mm</p> <p>1 deur 2 verstelbare legplanken 1 lade 2 uittrekelementen</p> <p><i>Bij toepassing van een paneel richting plafond moet een ventilatie-opening met een dwarsdoorsnede van min. 200 cm² worden aangebracht.</i></p> <p>GMS2A 02 EE</p>	GMS2A	02												220	237	252	266	292	320	351	15	24	40	4	4
 <p>Hoge kast voor inbouwapparaten Nishoogte 450 mm</p> <p>als vorige, echter plus 1 liftdeur</p> <p>Max. maat van het vrijstaande apparaat Hoogte 400 mm Breedte 510 mm Diepte: 540</p> <p>Openingshoogte bij geopende liftdeur 430 mm</p> <p>GMS2A 02 L</p>	GMS2A	02 L												290	312	332	351	385	422	463	15	24	40	4	4
 <p>Module open inbouwkast voor highboard/hoge kast</p> <p>voor 590 mm nishoogte Diepte: 505 mm</p> <p>1 uittrekplateau</p> <p><i>Uitvoering in korpusmateriaal</i></p> <p><i>Niet leverbaar in zichtzijdekleuren.</i></p> <p>MR</p>	MR	60	59	TA										201	201	201	201	201	201	201	-	-	-	-	-
 <p>Hoge kast voor inbouwapparaten Nishoogte 590 mm</p> <p>1 deur 1 verstelbare legplank 1 deur 1 verstelbare legplank</p> <p><i>Bij toepassing van een paneel richting plafond moet een ventilatie-opening met een dwarsdoorsnede van min. 200 cm² worden aangebracht.</i></p> <p><i>Bij met folie beklede fronten wordt een set hittebeschermingsstrips gratis bijgeleverd.</i></p> <p>GB 02 FB</p>	GB	02												143	153	162	172	190	201	216	-	-	-	8	8

4.92 De afbeeldingen komen niet overeen met de frontuitvoeringen.

Apparaatombouwkasten met 590 mm nishoogte

Korpushoogte 2051 mm

Kast zonder plint, korpusdiepte 560 mm

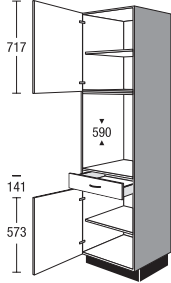
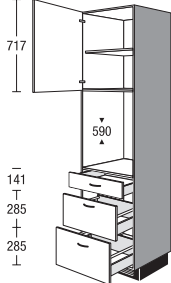
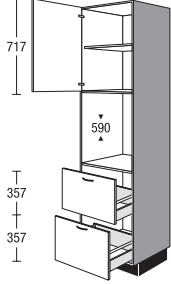
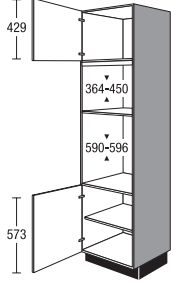
	Breedte	Prijsgroep							Servosoft	Pro Servosoft	ProServodias	Deurdemping Top Motion	Deurdemping Top Motion Plus	
		1	2	3	4	5	6	7						
 <p>Hoge kast voor inbouwapparaten Nishoogte 590 mm</p> <p>1 deur 1 verstelbare legplank 1 lade 1 deur 1 verstelbare legplank</p> <p><i>Bij toepassing van een paneel richting plafond moet een ventilatie-opening met een dwarsdoorsnede van min. 200 cm² worden aangebracht.</i></p> <p><i>Bij met folie beklede fronten wordt een set hittebeschermingsstrips gratis bijgeleverd.</i></p> <p>GBS 02 FB</p>	GBS	02	163	175	185	196	217	229	246	5	8	8	8	8
 <p>Hoge kast voor inbouwapparaten Nishoogte 590 mm</p> <p>1 deur 1 verstelbare legplank 1 lade 2 uittrekelementen</p> <p><i>Bij toepassing van een paneel richting plafond moet een ventilatie-opening met een dwarsdoorsnede van min. 200 cm² worden aangebracht.</i></p> <p><i>Bij met folie beklede fronten wordt een set hittebeschermingsstrips gratis bijgeleverd.</i></p> <p>GBS2A 02 FB</p>	GBS2A	02	226	243	259	274	300	329	360	15	24	40	4	4
 <p>Hoge kast voor inbouwapparaten Nishoogte 590 mm</p> <p>1 deur 1 verstelbare legplank 2 uittrekelementen</p> <p><i>Bij toepassing van een paneel richting plafond moet een ventilatie-opening met een dwarsdoorsnede van min. 200 cm² worden aangebracht.</i></p> <p><i>Bij met folie beklede fronten wordt een set hittebeschermingsstrips gratis bijgeleverd.</i></p> <p>GB2A 02 FB</p>	GB2A	02	205	227	241	254	277	302	330	10	16	32	4	4
 <p>Hoge kast voor inbouwapparaten Nishoogte 364 - 450 mm Nishoogte 590 - 596 mm</p> <p>1 deur 1 deur 1 verstelbare legplank</p> <p><i>Afhankelijk van het apparaattype wordt een frontpaneel bijgevoegd voor de aanpassing ter plaatse.</i></p> <p><i>Bij toepassing van een paneel richting plafond moet een ventilatie-opening met een dwarsdoorsnede van min. 200 cm² worden aangebracht.</i></p> <p><i>Bij met folie beklede fronten wordt een set hittebeschermingsstrips gratis bijgeleverd.</i></p> <p>GMB 02 XLA</p>	GMB	02 X	153	173	182	192	205	226	250	-	-	-	8	8

De afbeeldingen komen niet overeen met de frontuitvoeringen.

4.93

Apparaatombouwkasten met 590 mm nishoogte

Korpushoogte 2051 mm

Kast zonder plint, korpusdiepte 560 mm

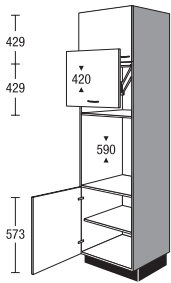
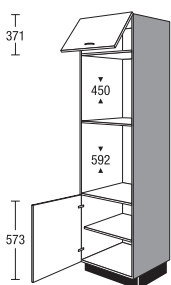
	GMB	Breedte	02	LX	Prijsgroep							Servosoft	Pro Servosoft	ProServoGlas	Deurdemping Top Motion	Deurdemping Top Motion Plus
					1	2	3	4	5	6	7					
 <p>Hoge kast voor inbouwapparaten met liftdeur Nishoogte 420 mm Nishoogte 590 mm als vorige, echter plus 1 liftdeur Max. maat van het vrijstaande apparaat Hoogte 370 mm Breedte 510 mm Diepte: 540 mm Openingshoogte bij geopende liftdeur 430 mm</p> <p>GMB 02 LXFB</p>	GMB		02	LX	218	247	261	275	295	326	361	-	-	-	8	8
 <p>Hoge kast voor inbouwapparaten Nishoogte 450 mm Nishoogte 592 mm 1 klep 1 deur 1 verstelbare legplank <i>Afhankelijk van het apparaattype wordt een frontpaneel bijgevoegd voor de aanpassing ter plaatse.</i> <i>Bij toepassing van een paneel richting plafond moet een ventilatie-opening met een dwarsdoorsnede van min. 200 cm² worden aangebracht.</i> <i>Bij met folie beklede fronten wordt een set hittebeschermingsstrips gratis bijgeleverd.</i></p> <p>GMB 02 KXLD</p>	GMB		02	KX	155	176	185	195	208	230	254	-	-	-	8	18

Apparaatombouwkasten met 590 mm nishoogte

Korpushoogte 2051 mm

Kast zonder plint, korpusdiepte 560 mm

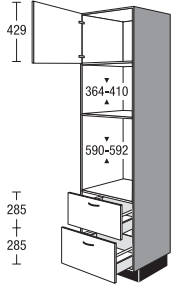
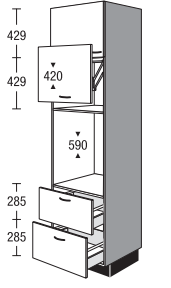
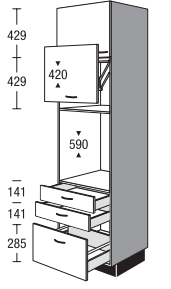
	GMB2A	Breedte	02	X	Prijsgroep							Servosoft	Pro Servosoft	ProServodias	Deurdemping Top Motion	Deurdemping Top Motion Plus
					1	2	3	4	5	6	7					
 <p>Hoge kast voor inbouwapparaten Nishoogte 364 - 410 mm Nishoogte 590 - 592 mm 1 deur 2 uittrekelementen</p> <p><i>Afhankelijk van het apparaattype wordt een frontpaneel bijgevoegd voor de aanpassing ter plaatse.</i></p> <p><i>Bij toepassing van een paneel richting plafond moet een ventilatie-opening met een dwarsdoorsnede van min. 200 cm² worden aangebracht.</i></p> <p><i>Bij met folie beklede fronten wordt een set hittebeschermingsstrips gratis bijgeleverd.</i></p> <p>GMB2A 02 XLA</p>	GMB2A		02	X	196	217	227	238	251	274	300	10	16	32	4	4
 <p>Hoge kast voor inbouwapparaten met liftdeur Nishoogte 420 mm Nishoogte 590 mm als vorige, echter plus 1 liftdeur</p> <p>Max. maat van het vrijstaande apparaat Hoogte 370 mm Breedte 510 mm Diepte: 540 mm</p> <p>Openingshoogte bij geopende liftdeur 430 mm</p> <p>GMB2A 02 LXFB</p>	GMB2A		02	LX	261	290	303	318	336	368	403	10	16	32	4	4
 <p>Hoge kast voor inbouwapparaten met liftdeur Nishoogte 420 mm Nishoogte 590 mm als vorige, echter plus 1 liftdeur</p> <p>Max. maat van het vrijstaande apparaat Hoogte 340 mm Breedte 510 mm Diepte: 540 mm</p> <p>Openingshoogte bij geopende liftdeur 430 mm</p> <p><i>Bij toepassing van een paneel richting plafond moet een ventilatie-opening met een dwarsdoorsnede van min. 200 cm² worden aangebracht.</i></p> <p><i>Bij met folie beklede fronten wordt een set hittebeschermingsstrips gratis bijgeleverd.</i></p>	GMB2SA		02	LX	265	283	298	313	340	372	408	15	24	32	4	4

De afbeeldingen komen niet overeen met de frontuitvoeringen.

4.95

Apparaatombouwkasten met 590 mm nishoogte

Korpushoogte 2051 mm

Kast zonder plint, korpusdiepte 560 mm

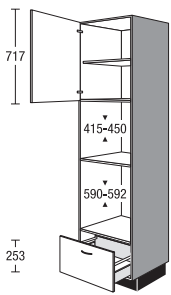
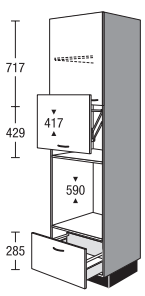
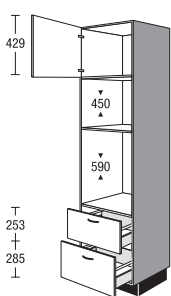
	Breedte	Prijsgroep							Servosoft	Pro Servosoft	ProServoGlas	Deurdemping Top Motion	Deurdemping Top Motion Plus	
		1	2	3	4	5	6	7						
 <p>Hoge kast voor inbouwapparaten Nishoogte 415 - 450 mm Nishoogte 590 - 592 mm</p> <p>1 deur 1 verstelbare legplank 1 uittrekelement</p> <p><i>Afhankelijk van het apparaattype wordt een frontpaneel bijgevoegd voor de aanpassing ter plaatse.</i></p> <p><i>Niscompensatie gedeeltelijk met korpuspanelen.</i></p> <p><i>De geleverde uitvoering kan afhankelijk van het type apparaat afwijken van de afbeelding.</i></p> <p><i>Bij met folie beklede fronten wordt een set hittebeschermingsstrips gratis bijgeleverd.</i></p> <p>GMBA 02 LD</p>	GMBA	02	158	174	181	188	197	214	233	5	8	16	4	4
 <p>Hoge kast voor inbouwapparaten met liftdeur Nishoogte 417 mm Nishoogte 590 mm</p> <p>als vorige, echter plus 1 liftdeur</p> <p>Max. maat van het vrijstaande apparaat Hoogte 370 mm Breedte 510 mm Diepte: 540 mm</p> <p>Openingshoogte bij geopende liftdeur 430 mm</p> <p>GMBA 02 LFB</p>	GMBA	02 L	228	251	261	271	284	309	336	5	8	16	4	4
 <p>Hoge kast voor inbouwapparaten Nishoogte 450 mm Nishoogte 590 mm</p> <p>1 deur 2 uittrekelementen</p> <p><i>Afhankelijk van het apparaattype wordt een frontpaneel bijgevoegd voor de aanpassing ter plaatse.</i></p> <p><i>Bij toepassing van een paneel richting plafond moet een ventilatie-opening met een dwarsdoorsnede van min. 200 cm² worden aangebracht.</i></p> <p><i>Bij met folie beklede fronten wordt een set hittebeschermingsstrips gratis bijgeleverd.</i></p> <p>GMB2A 02 YLD</p>	GMB2A	02 Y	176	195	205	215	226	248	272	10	16	32	4	4

4.96

De afbeeldingen komen niet overeen met de frontuitvoeringen.

Open hoge kasten

Korpushoogte 2051 mm

Kast zonder plint, korpusdiepte 560 mm

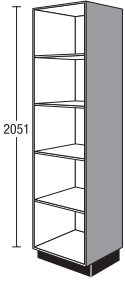
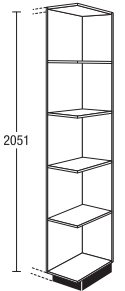
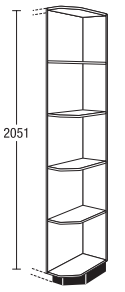
		Breedte		Prijsgroep													
				1	2	3	4	5	6	7	Servosoft	Pro Servosoft	ProServodias	Deurdemping Top Motion	Deurdemping Top Motion Plus		
	<p>Hoge kast-regaal</p> <p>4 verstelbare legplanken</p> <p><i>Uitvoering in korpusmateriaal</i></p> <p><i>Gewenste breedte a.u.b. vermelden (150-600 mm)</i></p> <p><i>Niet leverbaar in zichtzijdekleuren.</i></p>	SR	V	02	229	229	229	229	229	229	229	-	-	-	-	-	
	 <p>Hoog afsluitregaal</p> <p>4 vast gemonteerde legplanken</p> <p><i>Planningsmaat met blad 290 mm</i></p> <p><i>Planningsmaat met wang 275 mm</i></p> <p><i>Uitvoering in korpusmateriaal</i></p> <p><i>Leverbaar in alle korpusdecors.</i></p> <p><i>Extra kleurvarianten:</i> 112 cappuccino 121 thymian 133 vulkaanbruin 134 Alby Blue 158 saliegroen 952 petrol</p> <p><i>Niet leverbaar in zichtzijdekleuren.</i></p>	SRA	30	02	166	166	166	166	166	166	166	166	-	-	-	-	-
 <p>Hoog afsluitregaal afgeschuind</p> <p>4 vast gemonteerde legplanken</p> <p><i>Uitvoering in korpusmateriaal</i></p> <p><i>Niet leverbaar in zichtzijdekleuren.</i></p>	SRA	25	02	S	154	154	154	154	154	154	154	154	-	-	-	-	-

De afbeeldingen komen niet overeen met de frontuitvoeringen.

4.97

Paslijsten, Overige

Korpushoogte 2051 mm

met neutrale frontindeling

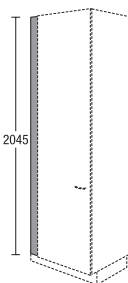
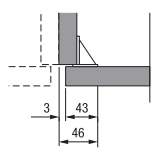
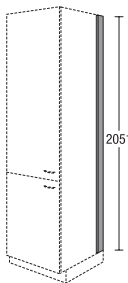
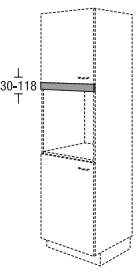
		Breedte			Prijsgroep							Servosoft	Pro Servosoft	ProServoGlas	Deurdemping Top Motion	Deurdemping Top Motion Plus
					1	2	3	4	5	6	7					
 <p>Paslijst voor hoge kast zonder plint, 2051 mm hoog Montage tussen wand en korpusbuitenkant</p> <p><i>Uitvoering frontmateriaal doorlopend aan wandzijde zonder rand</i></p> <p><i>Niet leverbaar in zichtzijdekleuren.</i></p> <p><i>Vanwege de montagehoek is ter plaatse een maximale inkorting van de breedte tot 46 mm mogelijk.</i></p>	SPF	10	02	E	28	31	33	34	36	39	43	-	-	-	-	-
	SPF	20	02	E	37	40	42	44	49	53	59	-	-	-	-	-
 <p>Paslijst voor hoge kast zonder plint, 2051 mm hoog</p> <p><i>Uitvoering in korpusmateriaal</i></p> <p><i>Niet leverbaar in zichtzijdekleuren.</i></p>	SPK	10	02		19	19	19	19	19	19	19	-	-	-	-	-
	SPK	20	02		25	25	25	25	25	25	25	-	-	-	-	-
	SPK	30	02		30	30	30	30	30	30	30	-	-	-	-	-
 <p>Paslijst voor hoge kastzijde voor aansluiting op de wand enz.</p> <p>zonder plint, 2051 mm hoog</p> <p><i>Uitvoering in korpusmateriaal</i></p> <p><i>Bij diepere kasten plint SO 151 extra bestellen</i></p> <p><i>Niet leverbaar in zichtzijdekleuren.</i></p>	SPT	10	02		19	19	19	19	19	19	19	-	-	-	-	-
	SPT	20	02		22	22	22	22	22	22	22	-	-	-	-	-
	SPT	30	02		25	25	25	25	25	25	25	-	-	-	-	-
 <p>Passtuk van frontmateriaal voor apparaat-ombouwkasten voor het afdekken van het korpusbinnenpaneel met rvs-kleurige randbescherming</p> <p>30-118 mm hoog</p> <p><i>Gewenste hoogte a.u.b. opgeven.</i></p>	FBG	60		G	25	29	30	31	33	35	40	-	-	-	-	-

Paslijsten, Overige

Korpushoogte 2051 mm

met neutrale frontindeling

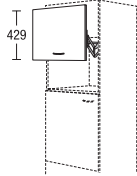
		Breedte		Prijsgroep							Servosoft	Pro Servosoft	ProServodias	Deurdemping Top Motion	Deurdemping Top Motion Plus
				1	2	3	4	5	6	7					
<p>Passtuk van frontmateriaal voor apparaat-ombouwkasten</p> <p>voor het afdekken van het korpusbinnenpaneel met rvs-kleurige randbescherming</p> <p>118 mm hoog voor aanpassing op locatie</p>	FBG	60	Z	20	23	24	25	26	28	32	-	-	-	-	-
 <p>Liftdeur voor magnetronnis</p> <p>voor montage ter plaatse achteraf</p> <p>Voor hoge kasten / highboards met nishoogte 410 mm</p> <p>max. afmetingen van het vrijstaande apparaat hoogte: 370 mm breedte: 510 mm diepte: 540 mm</p> <p><i>Openingshoogte bij geopende liftdeur 370 mm</i></p>	LKP	60	43	60	63	64	66	73	79	88	-	-	-	-	-

De afbeeldingen komen niet overeen met de frontuitvoeringen.

4.99

Notities

A large grid of graph paper, consisting of 20 columns and 40 rows of small squares, intended for taking notes.

Hoge kasten 2195 mm, hoogte 03

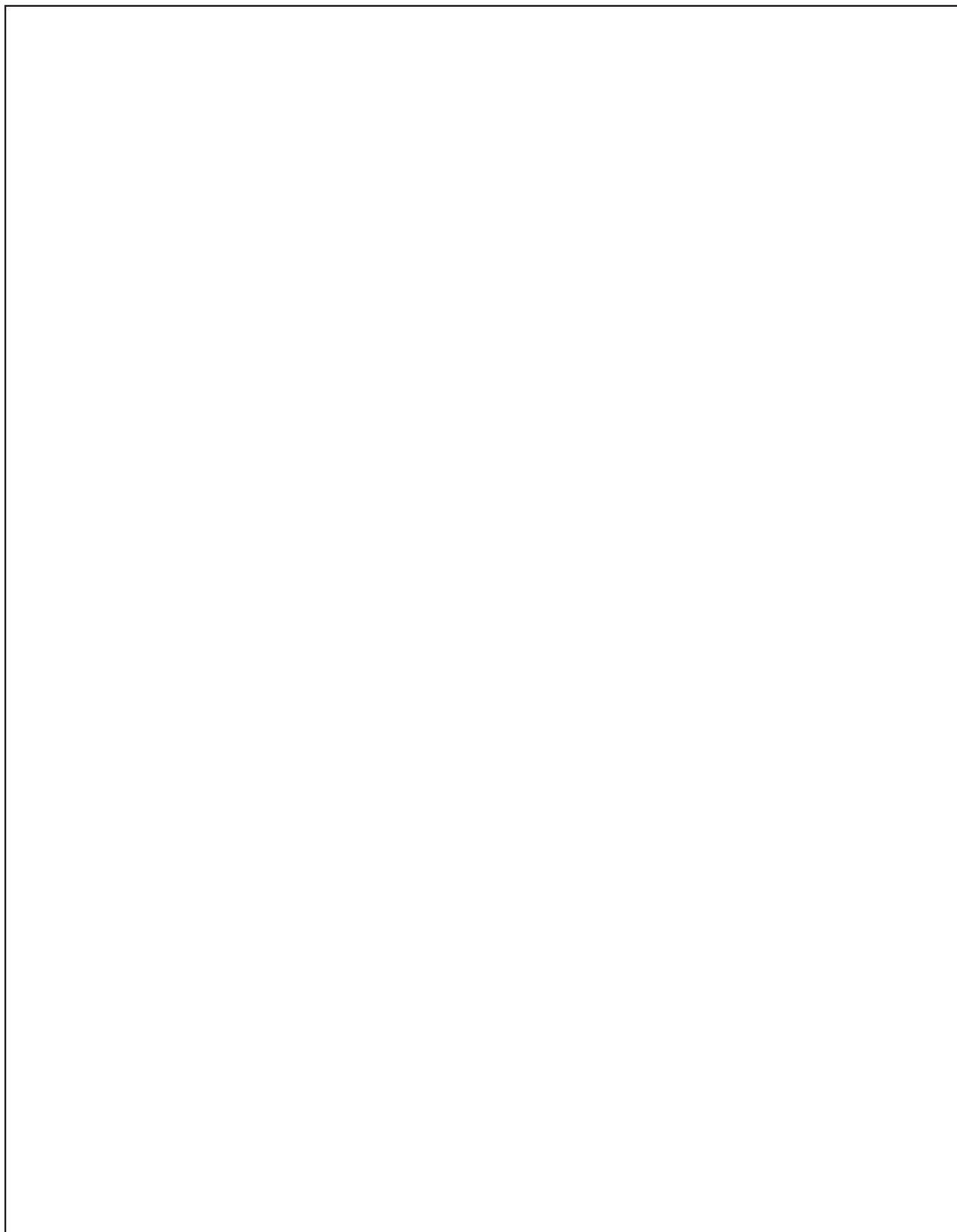

Hoge kasten 2195 mm,
hoogte 03

Hoge kasten 2195 mm,
hoogte 03



Hoge kasten

Korpushoogte 2195 mm

Kast zonder plint, korpusdiepte 560 mm

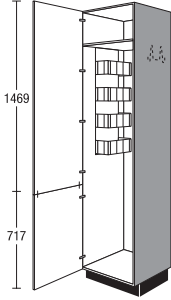
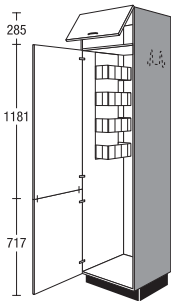
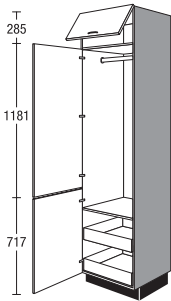
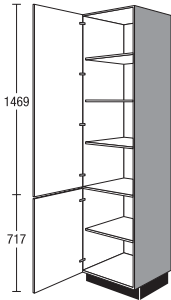
						Prijsgroep											
		Breedte				1	2	3	4	5	6	7	Servosoft	Pro Servosoft	ProServodias	Deurdemping Top Motion	Deurdemping Top Motion Plus
 <p>Hoge bezemkast</p> <ul style="list-style-type: none"> 1 deur (gekoppeld) 1 vaste legplank 1 draadregaal 1 hakenrail voor bezems 1 universele houder voor kabel, slang en stofzuigeraccessoires plaatsen van stofzuiger, huishoudtrapje of strijkplank mogelijk <p><i>Draadelementen komen te vervallen bij inkorting van de diepte tot minder dan 410 mm.</i></p> <p><i>Voor een uniform voegenbeeld worden greeplijsten af fabriek op beide draaideuren gemonteerd!</i></p> <p><i>Leverbaar voor de volgende programma's: IP 1200, IP 2200, IP 3150, IP 4050</i></p>	<input checked="" type="checkbox"/>	S	45	03	B	157	169	180	-	-	-	-	-	-	-	12	12
	<input checked="" type="checkbox"/>	S	50	03	B	162	177	189	-	-	-	-	-	-	-	12	12
	<input checked="" type="checkbox"/>	S	60	03	B	168	182	194	-	-	-	-	-	-	-	12	12
 <p>Hoge bezemkast</p> <ul style="list-style-type: none"> 1 klep 1 deur (gekoppeld) 1 draadregaal 1 hakenrail voor bezems 1 universele houder voor kabel, slang en stofzuigeraccessoires plaatsen van stofzuiger, huishoudtrapje of strijkplank mogelijk <p><i>Draadelementen komen te vervallen bij inkorting van de diepte tot minder dan 410 mm.</i></p> <p><i>Voor een uniform voegenbeeld worden greeplijsten af fabriek op beide draaideuren gemonteerd!</i></p>	<input checked="" type="checkbox"/>	S	45	03	KB	159	171	182	194	219	240	267	-	-	-	14	24
	<input checked="" type="checkbox"/>	S	50	03	KB	164	179	191	203	227	248	275	-	-	-	14	24
	<input checked="" type="checkbox"/>	S	60	03	KB	170	184	196	208	234	256	284	-	-	-	14	24
 <p>Hoge kast</p> <ul style="list-style-type: none"> 1 klep 1 deur (gekoppeld) 1 Kledingstang 1 vaste legplank 2 binnenladen <p><i>De openingshoek van de draaideuren moet min. 90° zijn (houd rekening met de greepafstand).</i></p> <p><i>Voor een uniform voegenbeeld worden greeplijsten af fabriek op beide draaideuren gemonteerd!</i></p>		S	60	03	KGIS	257	266	278	290	315	338	369	10	16	16	14	24
 <p>Hoge kast</p> <ul style="list-style-type: none"> 1 deur 3 verstelbare legplanken 1 deur 1 verstelbare legplank <p><i>Leverbaar voor de volgende programma's: IP 1200, IP 2200, IP 3150, IP 4050</i></p>	<input checked="" type="checkbox"/>	S	30	03		131	142	150	-	-	-	-	-	-	-	12	12
	<input checked="" type="checkbox"/>	S	45	03		153	167	174	-	-	-	-	-	-	-	12	12
	<input checked="" type="checkbox"/>	S	50	03		162	176	182	-	-	-	-	-	-	-	12	12
	<input checked="" type="checkbox"/>	S	60	03		168	181	193	-	-	-	-	-	-	-	12	12

De afbeeldingen komen niet overeen met de frontuitvoeringen.

Hoge kasten

Korpushoogte 2195 mm

Kast zonder plint, korpusdiepte 560 mm

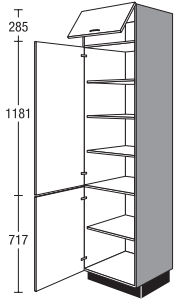
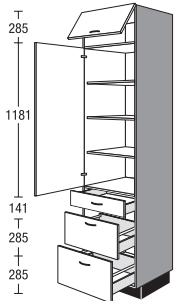
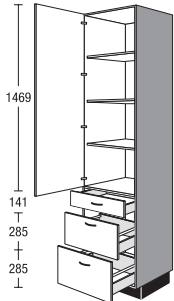
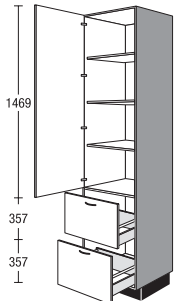
				Breedte	Prijsgroep							Servosoft	Pro Servosoft	ProServoGlas	Deurdemping Top Motion	Deurdemping Top Motion Plus	
					1	2	3	4	5	6	7						
 <p>Hoge kast</p> <ul style="list-style-type: none"> 1 klep 1 deur 3 verstelbare legplanken 1 deur 1 verstelbare legplank 	<input checked="" type="checkbox"/>	S	30	03	K	133	143	151	159	179	197	219	-	-	-	14	24
	<input checked="" type="checkbox"/>	S	45	03	K	155	168	175	183	216	236	262	-	-	-	14	24
	<input checked="" type="checkbox"/>	S	50	03	K	164	177	183	190	224	245	273	-	-	-	14	24
	<input checked="" type="checkbox"/>	S	60	03	K	170	182	194	206	231	254	282	-	-	-	14	24
 <p>Hoge kast</p> <ul style="list-style-type: none"> 1 klep 1 deur 3 verstelbare legplanken 1 lade 2 uittrekelementen 	<input checked="" type="checkbox"/>	SS2A	30	03	K	161	171	179	187	207	225	248	15	24	40	10	20
	<input checked="" type="checkbox"/>	SS2A	45	03	K	179	192	199	207	240	260	287	15	24	40	10	20
	<input checked="" type="checkbox"/>	SS2A	50	03	K	188	201	207	214	248	269	298	15	24	40	10	20
	<input checked="" type="checkbox"/>	SS2A	60	03	K	204	216	228	240	265	288	318	15	24	40	10	20
 <p>Hoge servieskast</p> <ul style="list-style-type: none"> 1 deur 3 verstelbare legplanken 1 lade 2 uittrekelementen <p>Leverbaar voor de volgende programma's: IP 1200, IP 2200, IP 3150, IP 4050</p>	<input checked="" type="checkbox"/>	NEW SS2A	30	03		158	168	176	184	204	222	245	15	24	40	8	8
	<input checked="" type="checkbox"/>	NEW SS2A	45	03		176	189	196	204	237	257	284	15	24	40	8	8
	<input checked="" type="checkbox"/>	NEW SS2A	50	03		185	198	204	211	245	266	295	15	24	40	8	8
	<input checked="" type="checkbox"/>	NEW SS2A	60	03		201	213	225	237	262	285	315	15	24	40	8	8
 <p>Hoge kast</p> <ul style="list-style-type: none"> 1 klep 1 deur 3 verstelbare legplanken 2 uittrekelementen 	<input checked="" type="checkbox"/>	S2A	60	03	K	210	222	233	245	269	291	321	10	16	32	10	20

4.102

De afbeeldingen komen niet overeen met de frontuitvoeringen.

Hoge kasten

Korpushoogte 2195 mm

Kast zonder plint, korpusdiepte 560 mm

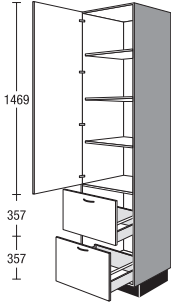
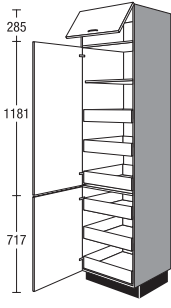
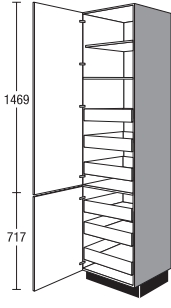
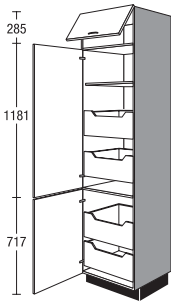
		Breedte		Prijsgroep													
		1	2	3	4	5	6	7	Servosoft	Pro Servosoft	ProServodias	Deurdemping Top Motion	Deurdemping Top Motion Plus				
 <p>Hoge kast</p> <ul style="list-style-type: none"> 1 deur 3 verstelbare legplanken 2 uittrekelementen <p>Leverbaar voor de volgende programma's: IP 1200, IP 2200, IP 3150, IP 4050</p>	NEW	S2A	30	03		148	156	164	173	190	205	226	10	16	32	8	8
	NEW	S2A	45	03		172	182	191	201	220	238	263	10	16	32	8	8
	NEW	S2A	50	03		182	192	202	212	233	252	278	10	16	32	8	8
	NEW	S2A	60	03		199	210	221	232	255	276	304	10	16	32	8	8
 <p>Hoge kast</p> <ul style="list-style-type: none"> 1 klep 1 deur 1 vaste legplank 3 binnenladen 1 deur 3 binnenladen <p>De openingshoek van de draaideuren moet min. 90° zijn (houd rekening met de greepafstand). De deuraanslagzijde niet aan de werkbladzijde plannen.</p>		S	30	03	KIS	275	297	312	328	364	389	423	30	48	48	17	27
		S	45	03	KIS	303	327	344	362	401	428	465	30	48	48	17	27
		S	50	03	KIS	312	339	356	373	413	442	480	30	48	48	17	27
		S	60	03	KIS	336	361	382	404	442	476	515	30	48	48	14	24
 <p>Hoge kast</p> <ul style="list-style-type: none"> 1 deur 1 verstelbare legplank 1 vaste legplank 3 binnenladen 1 deur 3 binnenladen <p>De openingshoek van de draaideuren moet min. 90° zijn (houd rekening met de greepafstand). De deuraanslagzijde niet aan de werkbladzijde plannen.</p> <p>Leverbaar voor de volgende programma's: IP 1200, IP 2200, IP 3150, IP 4050</p>	NEW	S	30	03	IS	266	287	302	317	352	376	409	30	48	48	12	12
	NEW	S	45	03	IS	295	318	335	352	390	417	453	30	48	48	12	12
	NEW	S	50	03	IS	304	330	347	363	402	431	468	30	48	48	12	12
	NEW	S	60	03	IS	327	351	372	393	430	463	501	30	48	48	12	12
 <p>Hoge kast</p> <ul style="list-style-type: none"> 1 klep 1 deur 1 vaste legplank 2 binnenuittrekelementen 1 deur 2 binnenuittrekelementen <p>De openingshoek van de draaideuren moet min. 90° zijn (houd rekening met de greepafstand). De deuraanslagzijde niet aan de werkbladzijde plannen.</p>		S	30	03	KIA	222	237	249	262	292	319	353	20	32	64	17	27
		S	45	03	KIA	247	267	277	289	339	369	409	20	32	64	17	27
		S	50	03	KIA	259	278	287	298	348	379	420	20	32	64	17	27
		S	60	03	KIA	273	291	309	327	364	398	441	20	32	64	14	24

De afbeeldingen komen niet overeen met de frontuitvoeringen.

4.103

Hoge kasten

Korpushoogte 2195 mm

Kast zonder plint, korpusdiepte 560 mm

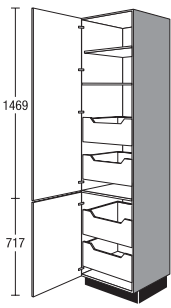
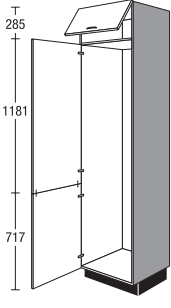
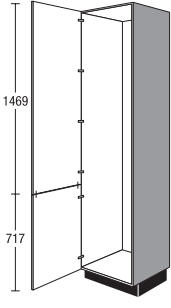
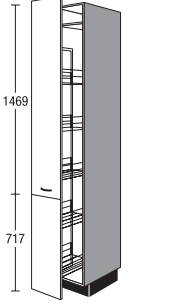
			Breedte	Prijsgroep							Servosoft	Pro Servosoft	ProServoGlas	Deurdemping Top Motion	Deurdemping Top Motion Plus		
				1	2	3	4	5	6	7							
 <p>Hoge kast</p> <p>1 deur 1 verstelbare legplank 1 vaste legplank 2 binnenuittrekelementen 1 deur 2 binnenuittrekelementen</p> <p><i>De openingshoek van de draaideuren moet min. 90° zijn (houd rekening met de greepafstand). De deuraanslagzijde niet aan de werkbladzijde plannen.</i></p> <p><i>Leverbaar voor de volgende programma's: IP 1200, IP 2200, IP 3150, IP 4050</i></p>	NEW	S	30	03	IA	214	228	240	253	281	308	340	20	32	64	12	12
	NEW	S	45	03	IA	239	258	268	280	328	357	396	20	32	64	12	12
	NEW	S	50	03	IA	251	269	278	289	337	367	407	20	32	64	12	12
	NEW	S	60	03	IA	265	282	300	317	353	386	428	20	32	64	12	12
 <p>Hoge kast voor individuele uitrusting</p> <p>1 klep 1 deur (gekoppeld)</p> <p><i>Voor een uniform voegenbeeld worden greeplijsten af fabriek op beide draaideuren gemonteerd!</i></p>		S	60	03	KZ	165	176	188	200	226	248	276	-	-	-	14	24
 <p>Hoge kast voor individuele uitrusting <small>NEW</small></p> <p>1 deur (gekoppeld)</p> <p><i>Voor een uniform voegenbeeld worden greeplijsten af fabriek op beide draaideuren gemonteerd!</i></p> <p><i>Leverbaar voor de volgende programma's: IP 1200, IP 2200, IP 3150, IP 4050</i></p>		S	60	03	Z	160	171	182	194	219	240	268	-	-	-	12	12
 <p>Hoge apothekerkast met draadmanden, zilvergrijs</p> <p>1 volledig uittrekbare lade met demping bestaande uit 2 fronten 1 vaste legplank 5 verstelbare manden</p> <p><i>greepmontage alleen horizontaal</i></p> <p><i>Voor een uniform voegenbeeld worden greeplijsten af fabriek op beide fronten gemonteerd!</i></p> <p><i>Geleiderail boven en onder. Manden vanaf beide zijden bereikbaar.</i></p> <p><i>Leverbaar voor de volgende programma's: IP 1200, IP 2200, IP 3150, IP 4050</i></p>		SA	30	03		268	288	292	-	-	-	-	-	-	-	-	-

4.104

De afbeeldingen komen niet overeen met de frontuitvoeringen.

Hoge kasten

Korpushoogte 2195 mm

Kast zonder plint, korpusdiepte 560 mm

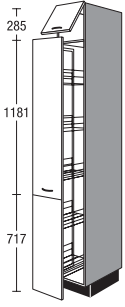
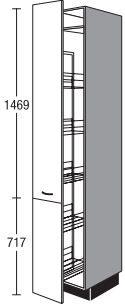
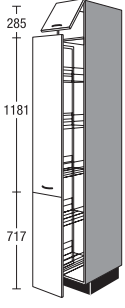
		Breedte	Prijsgroep							Servosoft	Pro Servosoft	ProServodias	Deurdemping Top Motion	Deurdemping Top Motion Plus		
			1	2	3	4	5	6	7							
 <p>Hoge apothekerkast met draadmanden, zilvergrijs</p> <p>1 klep 1 volledig uittrekbare lade met demping bestaande uit 2 fronten 5 verstelbare manden</p> <p><i>greepmontage alleen horizontaal</i></p> <p><i>Voor een uniform voegenbeeld worden greeplijsten af fabriek op beide fronten gemonteerd!</i></p> <p><i>Geleiderail boven en onder.</i></p>	SA	30	03	K	280	301	305	309	327	335	353	36	36	36	4	14
 <p>Hoge apothekerkast Manden met houten bodem en metalen reling</p> <p>1 volledig uittrekbare lade incl. demping bestaande uit 2 fronten 1 vaste legplank 5 verstelbare manden</p> <p><i>greepmontage alleen horizontaal</i></p> <p><i>Voor een uniform voegenbeeld worden greeplijsten af fabriek op beide fronten gemonteerd!</i></p> <p><i>Geleiderail boven en onder. Manden vanaf beide zijden bereikbaar.</i></p> <p><i>Leverbaar voor de volgende programma's: IP 1200, IP 2200, IP 3150, IP 4050</i></p>	SA	30	03	P	372	392	396	-	-	-	-	-	-	-	-	-
 <p>Hoge apothekerkast Manden met houten bodem en metalen reling</p> <p>1 klep 1 volledig uittrekbare lade incl. demping bestaande uit 2 fronten 5 verstelbare manden</p> <p><i>greepmontage alleen horizontaal</i></p> <p><i>Voor een uniform voegenbeeld worden greeplijsten af fabriek op beide fronten gemonteerd!</i></p> <p><i>Geleiderail boven en onder. Manden vanaf beide zijden bereikbaar.</i></p>	SA	30	03	KP	385	406	410	414	432	440	462	-	-	-	4	14
<p>Passende uitbreidingen:</p> <p>Mand Houten plank met metalen reling</p>	ZIK	30	P		7	7	7	7	7	7	7	7	-	-	-	-

De afbeeldingen komen niet overeen met de frontuitvoeringen.

4.105

Hoge kasten

Korpushoogte 2195 mm

Kast zonder plint, korpusdiepte 560 mm

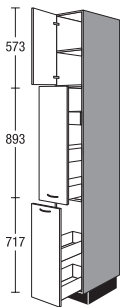
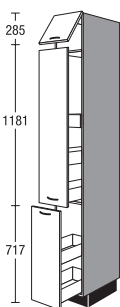
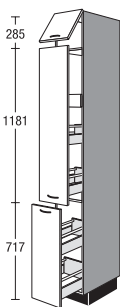
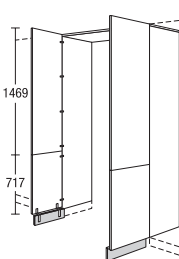
		SA	Breedte	03	S	Prijsgroep							Servosoft	Pro Servosoft	ProServoGlas	Deurdemping Top Motion	Deurdemping Top Motion Plus
						1	2	3	4	5	6	7					
 <p>Hoge kast <input checked="" type="checkbox"/></p> <p>1 deur 1 verstelbare legplank 1 uittrekelement met 2 laden 1 binnenlade 1 uittrekelement met 2 laden</p> <p><i>greepmontage alleen horizontaal</i></p> <p><i>Voor de greepmontage bij de programma's IP 4250, IP 7810 CK, IP 7820 CK moet het front gedemonteerd worden.</i></p>			30	03	S	213	230	232	237	244	256	275	25	40	40	4	4
 <p>Hoge kast <input checked="" type="checkbox"/></p> <p>1 klep 1 uittrekelement met 2 laden 1 binnenlade 1 uittrekelement met 2 laden</p> <p><i>greepmontage alleen horizontaal</i></p> <p><i>Voor de greepmontage bij de programma's IP 4250, IP 7810 CK, IP 7820 CK moet het front gedemonteerd worden.</i></p>			30	03	KS	217	234	236	240	246	258	278	25	40	40	4	14
 <p>Hoge kast <input checked="" type="checkbox"/> <small>NEW</small></p> <p>1 klep 1 Auszug mit 2 Auszügen 1 binnenlade 1 Auszug mit 2 Auszügen</p> <p><i>greepmontage alleen horizontaal</i></p> <p><i>Voor de greepmontage bij de programma's IP 4250, IP 7810 CK, IP 7820 CK moet het front gedemonteerd worden.</i></p>			30	03	KA	229	246	248	252	258	270	290	25	40	72	4	14
 <p>Doorgangsdeur</p> <p>2 deuren (gekoppeld) 2 stollenwanden, 16 mm dik, in korpuskleur, in korpushoogte 1 bovenplank, 16 mm dik, in korpuskleur 2 plintpanelen in korpuskleur incl. verbindingshoek</p> <p><i>Leverbaar voor de volgende programma's: IP 1200, IP 2200, IP 3150, IP 4050</i></p> <p><i>Niet leverbaar met het volgende plintdecor: 299 rvs-decor</i></p> <p><i>Planning alleen tussen 2 hoge kasten in hoogte 03.</i></p> <p><i>De levering bestaat uit meerdere pakstukken.</i></p>	DG DG		90 100	03 03		215 220	230 236	245 251	- -	- -	- -	- -	- -	- -	- -	20 20	20 20

4.106 De afbeeldingen komen niet overeen met de frontuitvoeringen.

Hoge kasten

Korpushoogte 2195 mm

Kast zonder plint, korpusdiepte 560 mm

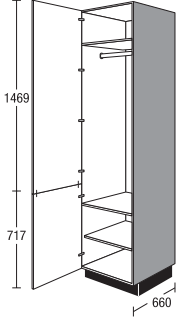
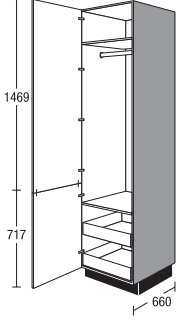
				Breedte	Prijsgroep							Servosoft	Pro Servosoft	ProServodias	Deurdemping Top Motion	Deurdemping Top Motion Plus
					1	2	3	4	5	6	7					
 <p>Hoge kast met kledingstang NEW</p> <p>Korpusdiepte 660 mm NEW</p> <p>1 deur (gekoppeld) 1 Kledingstang 1 vaste legplank 1 verstelbare legplank</p> <p><i>Voor een uniform voegenbeeld worden greeplijsten af fabriek op beide draaideuren gemonteerd!</i></p> <p><i>Leverbaar voor de volgende programma's: IP 1200, IP 2200, IP 3150, IP 4050</i></p>	S	45	03	66G1	195	213	222	236	259	281	310	-	-	-	12	12
	S	50	03	66G1	204	222	229	247	271	295	324	-	-	-	12	12
	S	60	03	66G1	224	241	257	272	304	333	369	-	-	-	12	12
 <p>Hoge kast met kledingstang NEW</p> <p>Korpusdiepte 660 mm NEW</p> <p>1 deur (gekoppeld) 1 Kledingstang 1 vaste legplank 2 binnenladen</p> <p><i>Voor een uniform voegenbeeld worden greeplijsten af fabriek op beide draaideuren gemonteerd!</i></p> <p><i>Leverbaar voor de volgende programma's: IP 1200, IP 2200, IP 3150, IP 4050</i></p>	S	45	03	66GIS	249	271	284	298	330	353	383	-	-	-	12	12
	S	50	03	66GIS	258	280	294	308	339	363	394	-	-	-	12	12
	S	60	03	66GIS	278	288	301	314	341	366	399	-	-	-	12	12

De afbeeldingen komen niet overeen met de frontuitvoeringen.

Diagonale hoge kasten

Korpushoogte 2195 mm

Kast zonder plint, korpusdiepte 560 mm

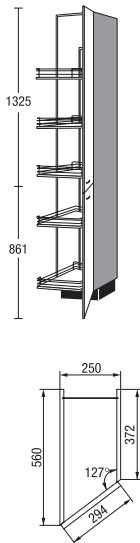
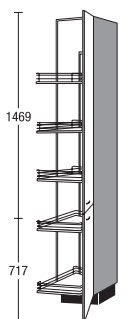
	SV	Breedte	03	T2	Prijsgroep							Servosoft	Pro Servosoft	ProServoGlas	Deurdemping Top Motion	Deurdemping Top Motion Plus
					1	2	3	4	5	6	7					
 <p>Diagonale hoge kast 560/372 mm diep 1 deur (gekoppeld) 1 trolley met 5 verstelbare manden</p> <p><i>Voor een uniform voegenbeeld worden greeplijsten af fabriek op beide draaideuren gemonteerd!</i></p> <p>Passende uitbreidingen:</p> <p>Mand zilvergrijs</p>	ZIK 25 T	25	03	T2	413	438	442	447	468	477	502	-	-	-	-	-
 <p>Diagonale hoge kast <small>NEW</small> 560/372 mm diep 1 deur 1 trolley met 5 verstelbare manden</p> <p><i>Voor een uniform voegenbeeld worden greeplijsten af fabriek op beide draaideuren gemonteerd!</i></p> <p><i>Leverbaar voor de volgende programma's: IP 1200, IP 2200, IP 3150, IP 4050</i></p> <p>Passende uitbreidingen:</p> <p>Mand zilvergrijs</p>	ZIK 25 T	25	03	T	413	438	442	447	468	477	502	-	-	-	-	-

4.108 De afbeeldingen komen niet overeen met de frontuitvoeringen.

Apparaatombouwkasten met 880 mm nishoogte

Korpushoogte 2195 mm

Kast zonder plint, korpusdiepte 560 mm

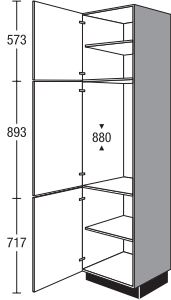
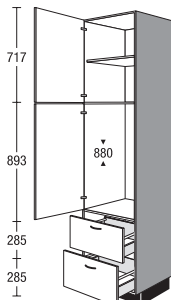
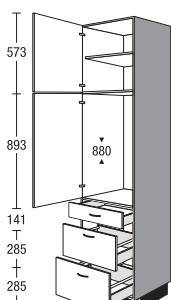
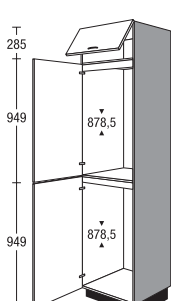
	Breedte	Prijsgroep							Servosoft	Pro Servosoft	ProServodias	Deurdemping Top Motion	Deurdemping Top Motion Plus	
		1	2	3	4	5	6	7						
 <p>Hoge kast voor inbouwapparaten Nishoogte 880 mm</p> <ul style="list-style-type: none"> 1 deur 1 verstelbare legplank 1 apparaatdeur 1 deur 1 verstelbare legplank <p><i>Bij toepassing van een paneel richting plafond moet een ventilatie-opening met een dwarsdoorsnede van min. 200 cm² worden aangebracht.</i></p> <p>G88 03 SIA</p>	G88	03	166	180	194	209	243	272	308	-	-	-	12	12
 <p>Hoge kast voor inbouwapparaten Nishoogte 880 mm</p> <ul style="list-style-type: none"> 1 deur 1 verstelbare legplank 1 apparaatdeur 2 uittrekelementen <p><i>Bij toepassing van een paneel richting plafond moet een ventilatie-opening met een dwarsdoorsnede van min. 200 cm² worden aangebracht.</i></p> <p>G882A 03 XSIA</p>	G882A	03 X	206	218	232	246	272	299	333	10	16	32	8	8
 <p>Hoge kast voor inbouwapparaten Nishoogte 880 mm</p> <ul style="list-style-type: none"> 1 deur 1 verstelbare legplank 1 apparaatdeur 1 lade 2 uittrekelementen <p><i>Bij toepassing van een paneel richting plafond moet een ventilatie-opening met een dwarsdoorsnede van min. 200 cm² worden aangebracht.</i></p> <p>G88S2A 03 SIA</p>	G88S2A	03	241	255	271	288	318	350	389	15	24	40	8	8
 <p>Hoge kast voor inbouwapparaten Nishoogte 878,5 mm Nishoogte 878,5 mm</p> <ul style="list-style-type: none"> 1 klep 2 apparaatdeuren <p><i>Niscompensatie gedeeltelijk met binnenpanelen.</i></p> <p><i>Bij toepassing van een paneel richting plafond moet een ventilatie-opening met een dwarsdoorsnede van min. 200 cm² worden aangebracht.</i></p> <p>G8888 03 K4STB</p>	G8888	03 K4	168	183	195	207	231	253	281	-	-	-	16	26

De afbeeldingen komen niet overeen met de frontuitvoeringen.

4.109

Apparaatbouwkasten met 880 mm nishoogte, Apparaatbouwkasten met 1025 mm nishoogte

Korpushoogte 2195 mm

Kast zonder plint, korpusdiepte 560 mm

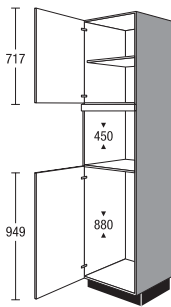
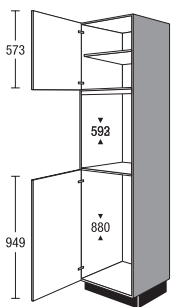
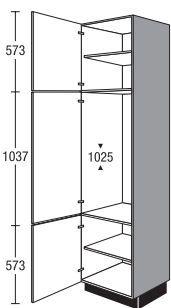
	Breedte	Prijsgroep							Servosoft	Pro Servosoft	ProServoGlas	Deurdemping Top Motion	Deurdemping Top Motion Plus		
		1	2	3	4	5	6	7							
 <p>Hoge kast voor inbouwapparaten Nishoogte 450 mm Nishoogte 880 mm 1 deur 1 verstelbare legplank 1 apparaatdeur Afhankelijk van het apparaattype wordt een frontpaneel bijgevoegd voor de aanpassing ter plaatse. Niscompensatie gedeeltelijk met korpuspanelen. De geleverde uitvoering kan afhankelijk van het type apparaat afwijken van de afbeelding. Bij toepassing van een paneel richting plafond moet een ventilatie-opening met een dwarsdoorsnede van min. 200 cm² worden aangebracht.</p> <p>G88M 03 4SOA</p>	G88M	03	4	175	187	193	200	229	250	275	-	-	-	10	10
 <p>Hoge kast voor inbouwapparaten Nishoogte 593 mm Nishoogte 880 mm 1 deur 1 verstelbare legplank 1 apparaatdeur Afhankelijk van het apparaattype wordt een frontpaneel bijgevoegd voor de aanpassing ter plaatse. Niscompensatie gedeeltelijk met korpuspanelen. De geleverde uitvoering kan afhankelijk van het type apparaat afwijken van de afbeelding. Bij toepassing van een paneel richting plafond moet een ventilatie-opening met een dwarsdoorsnede van min. 200 cm² worden aangebracht. Bij met folie beklede fronten wordt een set hittebeschermingsstrips gratis bijgeleverd.</p> <p>G88B 03 4SPF</p>	G88B	03	4	192	205	212	220	251	275	302	-	-	-	10	10
 <p>Hoge kast voor inbouwapparaten Nishoogte 1025 mm 1 deur 1 verstelbare legplank 1 apparaatdeur 1 deur 1 verstelbare legplank Bij toepassing van een paneel richting plafond moet een ventilatie-opening met een dwarsdoorsnede van min. 200 cm² worden aangebracht.</p> <p>G102 03 XSLC</p>	G102	03	X	172	185	195	205	241	260	282	-	-	-	14	14

4.110 De afbeeldingen komen niet overeen met de frontuitvoeringen.

Apparaatombouwkasten met 1025 mm nishoogte, Apparaatombouwkasten met 1225 mm nishoogte

Korpushoogte 2195 mm

Kast zonder plint, korpusdiepte 560 mm

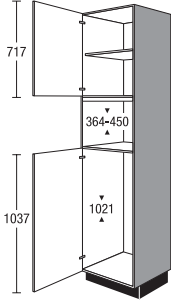
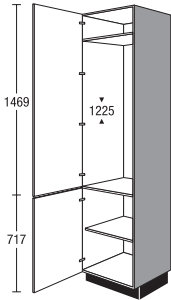
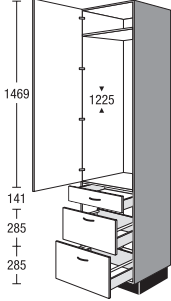
		Breedte	Prijsgroep							Servosoft	Pro Servosoft	ProServodias	Deurdemping Top Motion	Deurdemping Top Motion Plus	
			1	2	3	4	5	6	7						
 <p>Hoge kast voor inbouwapparaten Nishoogte 365 - 450 mm Nishoogte 1021 mm</p> <p>1 deur 1 verstelbare legplank 1 apparaatdeur</p> <p><i>Afhankelijk van het apparaattype wordt een frontpaneel bijgevoegd voor de aanpassing ter plaatse.</i></p> <p><i>De geleverde uitvoering kan afhankelijk van het type apparaat afwijken van de afbeelding.</i></p> <p><i>Bij toepassing van een paneel richting plafond moet een ventilatie-opening met een dwarsdoorsnede van min. 200 cm² worden aangebracht.</i></p> <p><i>Afhankelijk van de uitvoering met metalen plintplank.</i></p> <p>G102M 03 5SPC</p>	G102M	03	5	208	222	236	251	268	290	317	-	-	-	10	10
 <p>Hoge kast voor inbouwapparaten Nishoogte 1225 mm</p> <p>1 apparaatdeur 1 vaste legplank 1 deur 1 verstelbare legplank</p> <p><i>Niscompensatie gedeeltelijk met binnenpanelen.</i></p> <p><i>De geleverde uitvoering kan afhankelijk van het type apparaat afwijken van de afbeelding.</i></p> <p><i>Bij toepassing van een paneel richting plafond moet een ventilatie-opening met een dwarsdoorsnede van min. 200 cm² worden aangebracht.</i></p> <p><i>Leverbaar voor de volgende programma's: IP 1200, IP 2200, IP 3150, IP 4050</i></p> <p>G122 03 SNL</p>	G122	03		170	184	199	-	-	-	-	-	-	-	12	12
 <p>Hoge kast voor inbouwapparaten Nishoogte 1225 mm</p> <p>1 apparaatdeur 1 vaste legplank 1 lade 2 uittrekelementen</p> <p><i>Niscompensatie gedeeltelijk met binnenpanelen.</i></p> <p><i>De geleverde uitvoering kan afhankelijk van het type apparaat afwijken van de afbeelding.</i></p> <p><i>Bij toepassing van een paneel richting plafond moet een ventilatie-opening met een dwarsdoorsnede van min. 200 cm² worden aangebracht.</i></p> <p><i>Leverbaar voor de volgende programma's: IP 1200, IP 2200, IP 3150, IP 4050</i></p> <p>G122S2A 03 SNL</p>	G122S2A	03		203	215	227	-	-	-	-	15	24	40	8	20

De afbeeldingen komen niet overeen met de frontuitvoeringen.

4.111

Apparaatbouwkasten met 1225 mm nishoogte

Korpushoogte 2195 mm

Kast zonder plint, korpusdiepte 560 mm

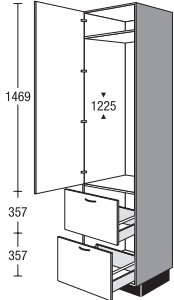
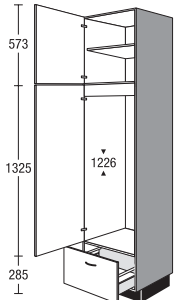
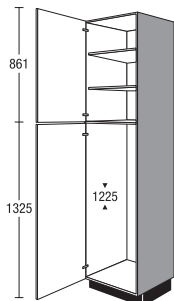
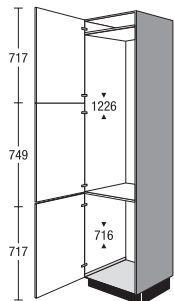
	Breedte	Prijsgroep							Servosoft	Pro Servosoft	ProServoGlas	Deurdemping Top Motion	Deurdemping Top Motion Plus	
		1	2	3	4	5	6	7						
 <p>Hoge kast voor inbouwapparaten Nishoogte 1225 mm</p> <p>1 apparaatdeur 1 vaste legplank 2 uittrekelementen</p> <p><i>Niscompensatie gedeeltelijk met binnenpanelen.</i></p> <p><i>De geleverde uitvoering kan afhankelijk van het type apparaat afwijken van de afbeelding.</i></p> <p><i>Bij toepassing van een paneel richting plafond moet een ventilatie-opening met een dwarsdoorsnede van min. 200 cm² worden aangebracht.</i></p> <p>Leverbaar voor de volgende programma's: IP 1200, IP 2200, IP 3150, IP 4050</p> <p>G1222A 03 SNL</p>	G1222A	03	209	221	232	-	-	-	-	10	16	32	8	20
 <p>Hoge kast voor inbouwapparaten Nishoogte 1226 mm</p> <p>1 deur 1 verstelbare legplank 1 apparaatdeur 1 uittrekelement</p> <p><i>Niscompensatie gedeeltelijk met binnenpanelen.</i></p> <p><i>Bij toepassing van een paneel richting plafond moet een ventilatie-opening met een dwarsdoorsnede van min. 200 cm² worden aangebracht.</i></p> <p><i>Om ergonomische redenen is de apparaatdeur gedeeld bij planning van greeplijsten en greepschalen.</i> Frontmaat onder: 429 mm, boven: 893 mm</p> <p>G122A 03 SNL</p>	G122A	03	202	219	234	250	284	306	333	5	8	16	10	10
 <p>Hoge kast voor inbouwapparaten Nishoogte 1225 mm</p> <p>1 deur 2 verstelbare legplanken 1 apparaatdeur</p> <p><i>Niscompensatie gedeeltelijk met binnenpanelen.</i></p> <p><i>De geleverde uitvoering kan afhankelijk van het type apparaat afwijken van de afbeelding.</i></p> <p><i>Bij toepassing van een paneel richting plafond moet een ventilatie-opening met een dwarsdoorsnede van min. 200 cm² worden aangebracht.</i></p> <p>G122 03 9SNL</p>	G122	03 9	171	185	200	216	250	272	300	-	-	-	10	10
 <p>Hoge kast voor inbouwapparaten Nishoogte 1226 mm Nishoogte 716 mm</p> <p>1 deur voor apparaat (gekoppeld) 1 apparaatdeur</p> <p><i>Niscompensatie gedeeltelijk met binnenpanelen.</i></p> <p><i>De geleverde uitvoering kan afhankelijk van het type apparaat afwijken van de afbeelding.</i></p> <p><i>Bij toepassing van een paneel richting plafond moet een ventilatie-opening met een dwarsdoorsnede van min. 200 cm² worden aangebracht.</i></p> <p>G12272 03 SVF</p>	G12272	03	208	227	242	257	287	316	351	-	-	-	12	12

4.112 De afbeeldingen komen niet overeen met de frontuitvoeringen.

Apparaatombouwkasten met 1400 mm nishoogte, Apparaatombouwkasten met 1445 mm nishoogte

Korpushoogte 2195 mm

Kast zonder plint, korpusdiepte 560 mm

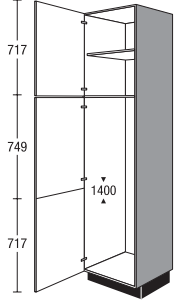
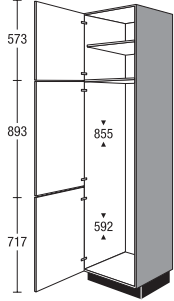
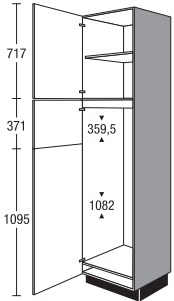
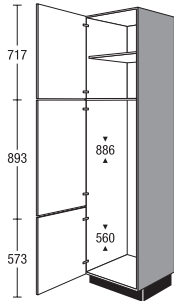
	Breedte	Prijsgroep							Servosoft	Pro Servosoft	ProServodias	Deurdemping Top Motion	Deurdemping Top Motion Plus	
		1	2	3	4	5	6	7						
 <p>Hoge kast voor inbouwapparaten Nishoogte 1400 mm</p> <p>1 deur 1 verstelbare legplank 1 deur voor apparaat (gekoppeld)</p> <p><i>Niscompensatie gedeeltelijk met binnenpanelen.</i></p> <p><i>De geleverde uitvoering kan afhankelijk van het type apparaat afwijken van de afbeelding.</i></p> <p><i>Voor een uniform voegenbeeld worden greeplijsten af fabriek op alle apparaat-draaideuren gemonteerd!</i></p> <p>G140 03 SPA</p> <p><i>Bij toepassing van een paneel richting plafond moet een ventilatie-opening met een dwarsdoorsnede van min. 200 cm² worden aangebracht.</i></p>	G140	03	165	178	193	209	241	263	290	-	-	-	12	12
 <p>Hoge kast voor inbouwapparaten Nishoogte 855 mm Nishoogte 592 mm</p> <p>1 deur 1 verstelbare legplank 2 apparaatdeuren</p> <p><i>Niscompensatie gedeeltelijk met binnenpanelen.</i></p> <p><i>De geleverde uitvoering kan afhankelijk van het type apparaat afwijken van de afbeelding.</i></p> <p>G145 03 SPE</p> <p><i>Bij toepassing van een paneel richting plafond moet een ventilatie-opening met een dwarsdoorsnede van min. 200 cm² worden aangebracht.</i></p>	G145	03	167	180	196	211	244	266	293	-	-	-	12	12
 <p>Hoge kast voor inbouwapparaten Nishoogte 359,5 mm Nishoogte 1082 mm</p> <p>1 deur 1 verstelbare legplank 2 apparaatdeuren</p> <p><i>Niscompensatie gedeeltelijk met binnenpanelen.</i></p> <p><i>De geleverde uitvoering kan afhankelijk van het type apparaat afwijken van de afbeelding.</i></p> <p>G145 03 6SPK</p> <p><i>Bij toepassing van een paneel richting plafond moet een ventilatie-opening met een dwarsdoorsnede van min. 200 cm² worden aangebracht.</i></p>	G145	03 6	161	174	189	204	235	256	282	-	-	-	14	14
 <p>Hoge kast voor inbouwapparaten Nishoogte 886 mm Nishoogte 560 mm</p> <p>1 deur 1 verstelbare legplank 2 apparaatdeuren</p> <p><i>Niscompensatie gedeeltelijk met binnenpanelen.</i></p> <p><i>De geleverde uitvoering kan afhankelijk van het type apparaat afwijken van de afbeelding.</i></p> <p>G145 03 XSPM</p> <p><i>Bij toepassing van een paneel richting plafond moet een ventilatie-opening met een dwarsdoorsnede van min. 200 cm² worden aangebracht.</i></p>	G145	03 X	159	172	186	201	232	253	279	-	-	-	12	12

De afbeeldingen komen niet overeen met de frontuitvoeringen.

4.113

Apparaatombouwkasten met 1580 mm nishoogte, Apparaatombouwkasten met 1780 mm nishoogte

Korpushoogte 2195 mm

Kast zonder plint, korpusdiepte 560 mm

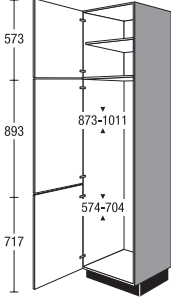
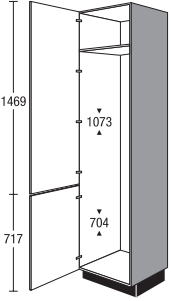
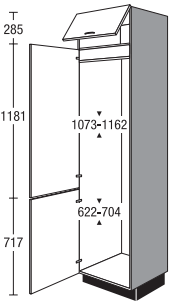
	Breedte	Prijsgroep							Servosoft	Pro Servosoft	ProServoGlas	Deurdemping Top Motion	Deurdemping Top Motion Plus	
		1	2	3	4	5	6	7						
 <p>Hoge kast voor inbouwapparaten Nishoogte 873 - 1011 mm Nishoogte 574 - 704 mm</p> <p>1 deur 1 verstelbare legplank 2 apparaatdeuren kunnen samen of apart worden geopend, afhankelijk van het type en de uitvoering van het apparaat</p> <p><i>Niscompensatie gedeeltelijk met binnenpanelen.</i></p> <p><i>De geleverde uitvoering kan afhankelijk van het type apparaat afwijken van de afbeelding.</i></p> <p><i>Voor een uniform voegenbeeld worden greeplijsten bij tegelijk te openen uitvoeringen af fabriek op beide apparaat-draaideuren gemonteerd!</i></p> <p><i>Bij toepassing van een paneel richting plafond moet een ventilatie-opening met een dwarsdoorsnede van min. 200 cm² worden aangebracht.</i></p> <p>G158 03 SRT</p>	G158	03	163	176	191	206	238	259	285	-	-	-	12	12
 <p>Hoge kast voor inbouwapparaten Nishoogte 1073 mm Nishoogte 704 mm</p> <p>1-2 apparaatdeuren kunnen samen of apart worden geopend, afhankelijk van het type en de uitvoering van het apparaat 1 vaste legplank</p> <p><i>Niscompensatie gedeeltelijk met binnenpanelen.</i></p> <p><i>De geleverde uitvoering kan afhankelijk van het type apparaat afwijken van de afbeelding.</i></p> <p><i>Bij toepassing van een paneel richting plafond moet een ventilatie-opening met een dwarsdoorsnede van min. 200 cm² worden aangebracht.</i></p> <p><i>Leverbaar voor de volgende programma's: IP 1200, IP 2200, IP 3150, IP 4050</i></p> <p>G178 03 STD</p>	G178	03	170	187	197	-	-	-	-	-	-	-	12	12
 <p>Hoge kast voor inbouwapparaten Nishoogte 1073 - 1162 mm Nishoogte 622 - 704 mm</p> <p>1 klep 2 apparaatdeuren</p> <p><i>Niscompensatie gedeeltelijk met binnenpanelen.</i></p> <p><i>De geleverde uitvoering kan afhankelijk van het type apparaat afwijken van de afbeelding.</i></p> <p><i>Bij toepassing van een paneel richting plafond moet een ventilatie-opening met een dwarsdoorsnede van min. 200 cm² worden aangebracht.</i></p> <p>G178 03 KSTD</p>	G178	03 K	166	182	192	204	233	261	295	-	-	-	14	24

4.114 De afbeeldingen komen niet overeen met de frontuitvoeringen.

Apparaatombouwkasten met 1890, 1940, 380, 450 mm nishoogte

Korpushoogte 2195 mm

Kast zonder plint, korpusdiepte 560 mm

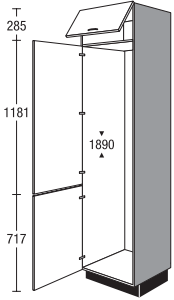
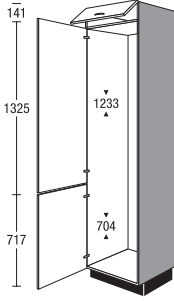
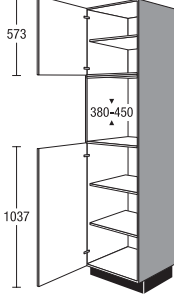
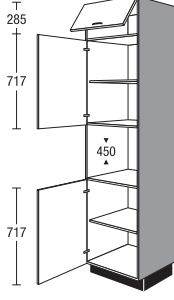
	Breedte	Prijsgroep							Servosoft	Pro Servosoft	ProServodias	Deurdemping Top Motion	Deurdemping Top Motion Plus		
		1	2	3	4	5	6	7							
 <p>Hoge kast voor inbouwapparaten Nishoogte 1890 mm</p> <p>1 klep 2 apparaatdeuren kunnen samen of apart worden geopend, afhankelijk van het type en de uitvoering van het apparaat</p> <p><i>Niscompensatie gedeeltelijk met binnenpanelen.</i></p> <p><i>De geleverde uitvoering kan afhankelijk van het type apparaat afwijken van de afbeelding.</i></p> <p><i>Bij toepassing van een paneel richting plafond moet een ventilatie-opening met een dwarsdoorsnede van min. 200 cm² worden aangebracht.</i></p> <p>G189 03 KSUH</p>	G189	03	K	190	208	220	234	267	299	338	-	-	-	14	24
 <p>Hoge kast voor inbouwapparaten Nishoogte 1233 mm Nishoogte 704 mm</p> <p>1 klep 2 apparaatdeuren</p> <p><i>Niscompensatie gedeeltelijk met binnenpanelen.</i></p> <p><i>De geleverde uitvoering kan afhankelijk van het type apparaat afwijken van de afbeelding.</i></p> <p><i>Bij toepassing van een paneel richting plafond moet een ventilatie-opening met een dwarsdoorsnede van min. 200 cm² worden aangebracht.</i></p> <p>G194 03 KSVE</p>	G194	03	K	170	186	197	209	239	267	301	-	-	-	12	22
 <p>Hoge kast voor inbouwapparaten Nishoogte 380 - 450 mm</p> <p>1 deur 1 verstelbare legplank 1 deur 2 verstelbare legplanken</p> <p><i>Afhankelijk van het apparaattype wordt een frontpaneel bijgevoegd voor de aanpassing ter plaatse.</i></p> <p><i>Niscompensatie gedeeltelijk met korpuspanelen.</i></p> <p><i>Bij toepassing van een paneel richting plafond moet een ventilatie-opening met een dwarsdoorsnede van min. 200 cm² worden aangebracht.</i></p> <p>GM 03 5DF</p>	GM	03	5	220	237	252	268	286	311	341	-	-	-	10	10
 <p>Hoge kast voor inbouwapparaten Nishoogte 450 mm</p> <p>1 klep 1 deur 1 verstelbare legplank 1 deur 1 verstelbare legplank</p> <p><i>Bij toepassing van een paneel richting plafond moet een ventilatie-opening met een dwarsdoorsnede van min. 200 cm² worden aangebracht.</i></p> <p>GM 03 KEE</p>	GM	03	K	172	184	195	207	228	242	260	-	-	-	12	22

De afbeeldingen komen niet overeen met de frontuitvoeringen.

4.115

Apparaatombouwkasten met 450 mm nishoogte, Apparaatombouwkasten met 590 mm nishoogte

Korpushoogte 2195 mm

Kast zonder plint, korpusdiepte 560 mm

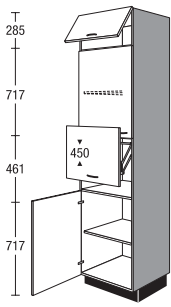
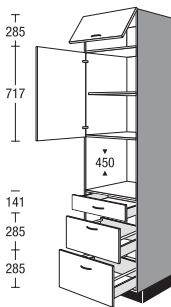
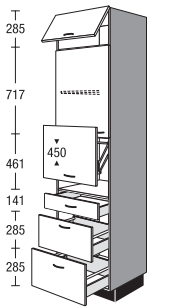
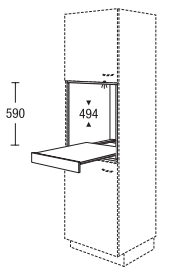
	Breedte	Prijsgroep							Servosoft	Pro Servosoft	ProServoGlas	Deurdemping Top Motion	Deurdemping Top Motion Plus		
		1	2	3	4	5	6	7							
 <p>Hoge kast voor inbouwapparaten met liftdeur Nishoogte 450 mm als vorige, echter plus 1 liftdeur Max. maat van het vrijstaande apparaat Hoogte 400 mm Breedte 510 mm Diepte: 540 Openingshoogte bij geopende liftdeur 430 mm</p> <p>GM 03 KL</p>	GM	03	KL	242	259	275	291	321	341	366	-	-	-	12	22
 <p>Hoge kast voor inbouwapparaten Nishoogte 450 mm 1 klep 1 deur 1 verstelbare legplank 1 lade 2 uittrekelementen <i>Bij toepassing van een paneel richting plafond moet een ventilatie-opening met een dwarsdoorsnede van min. 200 cm² worden aangebracht.</i></p> <p>GMS2A 03 KEE</p>	GMS2A	03	K	241	259	276	291	319	350	383	15	24	40	8	18
 <p>Hoge kast voor inbouwapparaten met liftdeur Nishoogte 450 mm als vorige, echter plus 1 liftdeur Max. maat van het vrijstaande apparaat Hoogte 400 mm Breedte 510 mm Diepte: 540 Openingshoogte bij geopende liftdeur 430 mm</p> <p>GMS2A 03 KL</p>	GMS2A	03	KL	311	334	356	376	412	452	495	15	24	40	8	18
 <p>Module open inbouwkast voor highboard/hoge kast voor 590 mm nishoogte Diepte: 505 mm 1 uittrekplateau <i>Uitvoering in korpusmateriaal</i> <i>Niet leverbaar in zichtzijdekleuren.</i></p>	MR	60	59	TA	201	201	201	201	201	201	201	-	-	-	-

4.116 De afbeeldingen komen niet overeen met de frontuitvoeringen.

Apparaatombouwkasten met 590 mm nishoogte

Korpushoogte 2195 mm

Kast zonder plint, korpusdiepte 560 mm

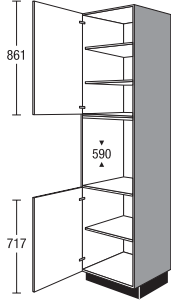
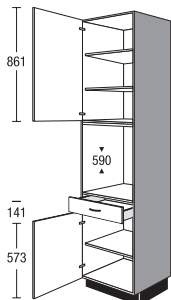
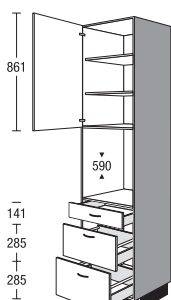
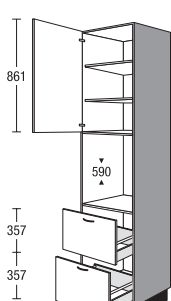
	Breedte	Prijsgroep							Servosoft	Pro Servosoft	ProServodias	Deurdemping Top Motion	Deurdemping Top Motion Plus	
		1	2	3	4	5	6	7						
 <p>Hoge kast voor inbouwapparaten Nishoogte 590 mm</p> <ul style="list-style-type: none"> 1 deur 2 verstelbare legplanken 1 deur 1 verstelbare legplank <p><i>Bij toepassing van een paneel richting plafond moet een ventilatie-opening met een dwarsdoorsnede van min. 200 cm² worden aangebracht.</i></p> <p><i>Bij met folie beklede fronten wordt een set hittebeschermingsstrips gratis bijgeleverd.</i></p> <p>GB 03 FB</p>	GB	03	159	170	181	192	212	225	242	-	-	-	8	8
 <p>Hoge kast voor inbouwapparaten Nishoogte 590 mm</p> <ul style="list-style-type: none"> 1 deur 2 verstelbare legplanken 1 lade 1 deur 1 verstelbare legplank <p><i>Bij toepassing van een paneel richting plafond moet een ventilatie-opening met een dwarsdoorsnede van min. 200 cm² worden aangebracht.</i></p> <p><i>Bij met folie beklede fronten wordt een set hittebeschermingsstrips gratis bijgeleverd.</i></p> <p>GBS 03 FB</p>	GBS	03	184	196	209	222	245	260	279	5	8	8	8	8
 <p>Hoge kast voor inbouwapparaten Nishoogte 590 mm</p> <ul style="list-style-type: none"> 1 deur 2 verstelbare legplanken 1 lade 2 uittrekelementen <p><i>Bij toepassing van een paneel richting plafond moet een ventilatie-opening met een dwarsdoorsnede van min. 200 cm² worden aangebracht.</i></p> <p><i>Bij met folie beklede fronten wordt een set hittebeschermingsstrips gratis bijgeleverd.</i></p> <p>GBS2A 03 FB</p>	GBS2A	03	242	260	277	293	321	352	385	15	24	40	4	4
 <p>Hoge kast voor inbouwapparaten Nishoogte 590 mm</p> <ul style="list-style-type: none"> 1 deur 2 verstelbare legplanken 2 uittrekelementen <p><i>Bij toepassing van een paneel richting plafond moet een ventilatie-opening met een dwarsdoorsnede van min. 200 cm² worden aangebracht.</i></p> <p><i>Bij met folie beklede fronten wordt een set hittebeschermingsstrips gratis bijgeleverd.</i></p> <p>GB2A 03 FB</p>	GB2A	03	217	240	254	267	290	315	344	10	16	32	4	4

De afbeeldingen komen niet overeen met de frontuitvoeringen.

4.117

Apparaatombouwkasten met 590 mm nishoogte

Korpushoogte 2195 mm

Kast zonder plint, korpusdiepte 560 mm

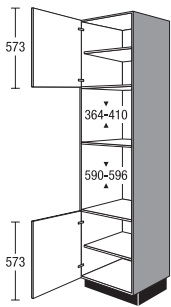
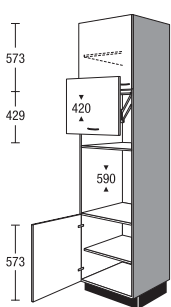
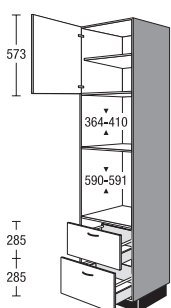
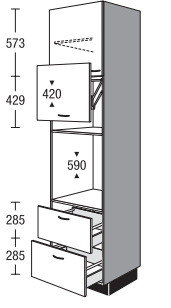
	Breedte	Prijsgroep							Servosoft	Pro Servosoft	ProServoGlas	Deurdemping Top Motion	Deurdemping Top Motion Plus		
		1	2	3	4	5	6	7							
 <p>Hoge kast voor inbouwapparaten Nishoogte 364 - 410 mm Nishoogte 590 - 596 mm 1 deur 1 verstelbare legplank 1 deur 1 verstelbare legplank</p> <p><i>Afhankelijk van het apparaattype wordt een frontpaneel bijgevoegd voor de aanpassing ter plaatse.</i></p> <p><i>Bij toepassing van een paneel richting plafond moet een ventilatie-opening met een dwarsdoorsnede van min. 200 cm² worden aangebracht.</i></p> <p><i>Bij met folie beklede fronten wordt een set hittebeschermingsstrips gratis bijgeleverd.</i></p> <p>GMB 03 XLA</p>	GMB	03	X	169	190	201	212	227	250	276	-	-	-	8	8
 <p>Hoge kast voor inbouwapparaten met liftdeur Nishoogte 420 mm Nishoogte 590 mm als vorige, echter plus 1 liftdeur</p> <p>Max. maat van het vrijstaande apparaat Hoogte 400 mm Breedte 510 mm Diepte: 540</p> <p>Openingshoogte bij geopende liftdeur 430 mm</p> <p>GMB 03 LXFB</p>	GMB	03	LX	234	264	280	295	317	350	387	-	-	-	8	8
 <p>Hoge kast voor inbouwapparaten Nishoogte 364 - 410 mm Nishoogte 590 - 591 mm 1 deur 1 verstelbare legplank 2 uittrekelementen</p> <p><i>Afhankelijk van het apparaattype wordt een frontpaneel bijgevoegd voor de aanpassing ter plaatse.</i></p> <p><i>Bij toepassing van een paneel richting plafond moet een ventilatie-opening met een dwarsdoorsnede van min. 200 cm² worden aangebracht.</i></p> <p><i>Bij met folie beklede fronten wordt een set hittebeschermingsstrips gratis bijgeleverd.</i></p> <p>GMB2A 03 XLA</p>	GMB2A	03	X	209	231	242	253	268	293	320	10	16	32	4	4
 <p>Hoge kast voor inbouwapparaten met liftdeur Nishoogte 420 mm Nishoogte 590 mm als vorige, echter plus 1 liftdeur</p> <p>Max. maat van het vrijstaande apparaat Hoogte 400 mm Breedte 510 mm Diepte: 540</p> <p>Openingshoogte bij geopende liftdeur 430 mm</p> <p>GMB2A 03 LXFB</p>	GMB2A	03	LX	274	304	318	333	353	387	423	10	16	32	4	4

4.118 De afbeeldingen komen niet overeen met de frontuitvoeringen.

Apparaatombouwkasten met 590 mm nishoogte

Korpushoogte 2195 mm

Kast zonder plint, korpusdiepte 560 mm

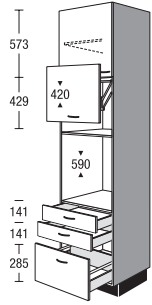

Hoge kast voor inbouwapparaten met liftdeur

Nishoogte 420 mm

Nishoogte 590 mm

als vorige, echter plus 1 liftdeur

Max. maat van het vrijstaande apparaat

Hoogte 340 mm

Breedte 510 mm

Diepte: 540 mm

Openingshoogte bij geopende liftdeur 430 mm

Bij met folie beklede fronten wordt een set hittebeschermingsstrips gratis bijgeleverd.

GMB2SA	03	LX	Prijsgroep							Servosoft	Pro Servosoft	ProServodias	Deurdemping Top Motion	Deurdemping Top Motion Plus
			1	2	3	4	5	6	7					
			282	299	314	329	355	388	424	15	24	32	4	4

De afbeeldingen komen niet overeen met de frontuitvoeringen.

4.119

Apparaatombouwkasten met 590 mm nishoogte

Korpushoogte 2195 mm

Kast zonder plint, korpusdiepte 560 mm

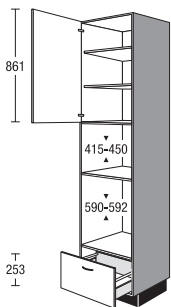
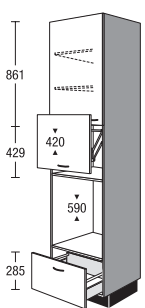
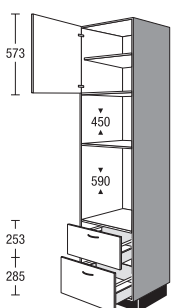
	Breedte	Prijsgroep							Servosoft	Pro Servosoft	ProServoGlas	Deurdemping Top Motion	Deurdemping Top Motion Plus	
		1	2	3	4	5	6	7						
 <p>Hoge kast voor inbouwapparaten Nishoogte 415 - 450 mm Nishoogte 590 - 592 mm 1 deur 2 verstelbare legplanken 1 uittrekelement <i>Afhankelijk van het apparaattype wordt een frontpaneel bijgevoegd voor de aanpassing ter plaatse.</i> <i>Niscompensatie gedeeltelijk met korpuspanelen.</i> <i>De geleverde uitvoering kan afhankelijk van het type apparaat afwijken van de afbeelding.</i> <i>Bij met folie beklede fronten wordt een set hittebeschermingsstrips gratis bijgeleverd.</i></p> <p>GMBA 03 LD</p>	GMBA	03	181	197	206	214	226	244	267	5	8	16	4	4
 <p>Hoge kast voor inbouwapparaten met liftdeur Nishoogte 420 mm Nishoogte 590 mm als vorige, echter plus 1 liftdeur Max. maat van het vrijstaande apparaat Hoogte 400 mm Breedte 510 mm Diepte: 540 Openingshoogte bij geopende liftdeur 430 mm</p> <p>GMBA 03 LFB</p>	GMBA	03 L	251	273	286	297	313	338	370	5	8	16	4	4
 <p>Hoge kast voor inbouwapparaten Nishoogte 450 mm Nishoogte 590 mm 1 deur 1 verstelbare legplank 2 uittrekelementen <i>Afhankelijk van het apparaattype wordt een frontpaneel bijgevoegd voor de aanpassing ter plaatse.</i> <i>Bij toepassing van een paneel richting plafond moet een ventilatie-opening met een dwarsdoorsnede van min. 200 cm² worden aangebracht.</i> <i>Bij met folie beklede fronten wordt een set hittebeschermingsstrips gratis bijgeleverd.</i></p> <p>GMBA 03 YLD</p>	GMB2A	03 Y	189	209	219	230	244	267	292	10	16	32	4	4

4.120 De afbeeldingen komen niet overeen met de frontuitvoeringen.

Apparaatombouwkasten met 590 mm nishoogte

Korpushoogte 2195 mm

Kast zonder plint, korpusdiepte 560 mm

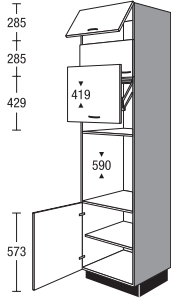
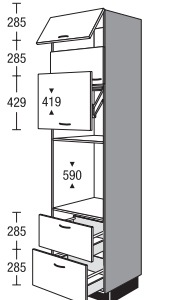
	GMB	03	2KLX	Prijsgroep							Servosoft	Pro Servosoft	ProServodias	Deurdemping Top Motion	Deurdemping Top Motion Plus
				1	2	3	4	5	6	7					
 <p>Hoge kast voor inbouwapparaten met liftdeur Nishoogte 419 mm Nishoogte 590 mm 2 kleppen 1 liftdeur 1 deur 1 verstelbare legplank Max. maat van het vrijstaande apparaat Hoogte 390 mm Breedte 510 mm Diepte: 540</p> <p>Openingshoogte bij geopende liftdeur 430 mm</p> <p><i>Bij met folie beklede fronten wordt een set hittebeschermingsstrips gratis bijgeleverd.</i></p>	GMB	03	2KLX	245	275	291	306	328	360	397	-	-	-	15	35
 <p>Hoge kast voor inbouwapparaten met liftdeur Nishoogte 419 mm Nishoogte 590 mm 2 kleppen 1 liftdeur 2 uittrekelementen Max. maat van het vrijstaande apparaat Hoogte 400 mm Breedte 510 mm Diepte: 540</p> <p>Openingshoogte bij geopende liftdeur 430 mm</p> <p><i>Bij met folie beklede fronten wordt een set hittebeschermingsstrips gratis bijgeleverd.</i></p>	GMB2A	03	2KLX	280	308	323	338	358	391	427	10	16	32	11	31

De afbeeldingen komen niet overeen met de frontuitvoeringen.

Open hoge kasten

Korpushoogte 2195 mm

Kast zonder plint, korpusdiepte 560 mm

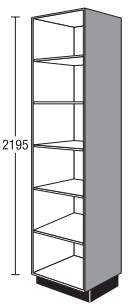
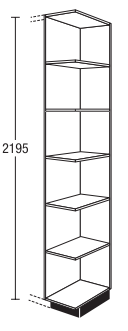
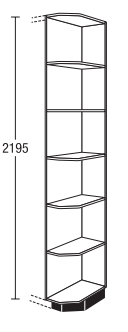
		SR	Breedte	V	03	Prijsgroep							Servosoft	Pro Servosoft	ProServoGlas	Deurdemping Top Motion	Deurdemping Top Motion Plus
						1	2	3	4	5	6	7					
 <p>Hoge kast-regaal 5 verstelbare legplanken <i>Uitvoering in korpusmateriaal</i> <i>Gewenste breedte a.u.b. vermelden (150-600 mm)</i> <i>Niet leverbaar in zichtzijdekleuren.</i></p>		SR	V		03	218	218	218	218	218	218	218	-	-	-	-	-
 <p>Hoog afsluitregaal 5 vast gemonteerde legplanken <i>Planningsmaat met blad 290 mm</i> <i>Planningsmaat met wang 275 mm</i> <i>Uitvoering in korpusmateriaal</i> <i>Leverbaar in alle korpusdecors.</i> <i>Extra kleurvarianten:</i> 112 cappuccino 121 thymian 133 vulkaanbruin 134 Alby Blue 158 saliegroen 952 petrol <i>Niet leverbaar in zichtzijdekleuren.</i></p> <p>Uitvoering R</p>		SRA	30		03	171	171	171	171	171	171	171	-	-	-	-	-
 <p>Hoog afsluitregaal afgeschuind 5 vast gemonteerde legplanken <i>Uitvoering in korpusmateriaal</i> <i>Niet leverbaar in zichtzijdekleuren.</i></p> <p>Uitvoering R</p>		SRA	25		03	S	158	158	158	158	158	158	158	-	-	-	-

4.122 De afbeeldingen komen niet overeen met de frontuitvoeringen.

Paslijsten, Overige

Korpushoogte 2195 mm

met neutrale frontindeling

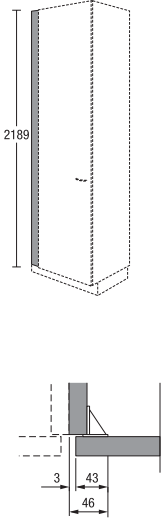
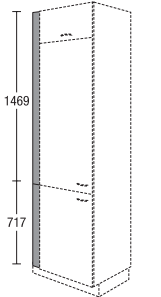
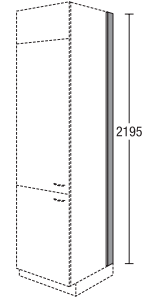
		Breedte		Prijsgroep												
				1	2	3	4	5	6	7	Servosoft	Pro Servosoft	ProServodias	Deurdemping Top Motion	Deurdemping Top Motion Plus	
 <p>Paslijst voor hoge kast zonder plint, 2195 mm hoog Montage tussen wand en korpusbuitenkant</p> <p><i>Uitvoering frontmateriaal doorlopend aan wandzijde zonder rand</i></p> <p><i>Niet leverbaar voor de volgende fronten:</i> IP 2200, vintage eiken decor nr. 138 IP 2200, licht eiken decor nr. 141 IP 2200, Oregon eiken decor nr. 142 IP 2200, eiken decor zwart nr. 143 IP 2200, eiken decor Summerfield nr. 163</p> <p><i>Niet leverbaar in zichtzijdekleuren.</i></p> <p><i>Vanwege de montagehoek is ter plaatse een maximale inkorting van de breedte tot 46 mm mogelijk.</i></p>	SPF	10	03	E	29	32	34	36	38	41	45	-	-	-	-	-
	SPF	20	03	E	40	43	44	46	50	54	60	-	-	-	-	-
<p>Paslijst voor hoge kast zonder plint, 2195 mm hoog</p> <p><i>Uitvoering in korpusmateriaal</i></p> <p><i>Niet leverbaar in zichtzijdekleuren.</i></p>	SPK	10	03		20	20	20	20	20	20	20	-	-	-	-	-
	SPK	20	03		27	27	27	27	27	27	27	-	-	-	-	-
	SPK	30	03		33	33	33	33	33	33	33	-	-	-	-	-
 <p>Paslijst voor hoge kast zonder plint, 2195 mm hoog Neutrale frontindeling Montage tussen wand en korpusbuitenkant</p> <p><i>Uitvoering frontmateriaal aan wandzijde zonder rand</i></p> <p><i>Leverbaar voor de volgende fronten:</i> IP 2200, vintage eiken decor nr. 138 IP 2200, licht eiken decor nr. 141 IP 2200, Oregon eiken decor nr. 142 IP 2200, eiken decor zwart nr. 143 IP 2200, eiken decor Summerfield nr. 163</p> <p><i>Niet leverbaar in zichtzijdekleuren.</i></p> <p><i>Vanwege de montagehoek is ter plaatse een maximale inkorting van de breedte tot 46 mm mogelijk.</i></p>	SPF	10	03		27	30	31	33	35	38	42	-	-	-	-	-
	SPF	20	03		40	43	44	46	50	54	60	-	-	-	-	-
 <p>Paslijst voor hoge kastzijde voor aansluiting op de wand enz.</p> <p>zonder plint, 2195 mm hoog</p> <p><i>Uitvoering in korpusmateriaal</i></p> <p><i>Bij diepere kasten plint SO 151 extra bestellen</i></p> <p><i>Niet leverbaar in zichtzijdekleuren.</i></p>	SPT	10	03		20	20	20	20	20	20	20	-	-	-	-	-
	SPT	20	03		23	23	23	23	23	23	23	-	-	-	-	-
	SPT	30	03		26	26	26	26	26	26	26	-	-	-	-	-

De afbeeldingen komen niet overeen met de frontuitvoeringen.

4.123

Paslijsten, Overige

Korpushoogte 2195 mm

met neutrale frontindeling

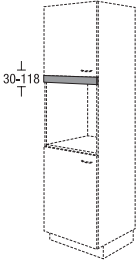
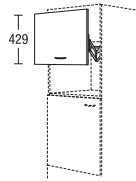
		Breedte		Prijsgroep							Servosoft	Pro Servosoft	ProServoGlas	Deurdemping Top Motion	Deurdemping Top Motion Plus
				1	2	3	4	5	6	7					
 <p>Passtuk van frontmateriaal voor apparaat-ombouwkasten voor het afdekken van het korpusbinnenpaneel met rvs-kleurige randbescherming</p> <p>30-118 mm hoog</p> <p><i>Gewenste hoogte a.u.b. opgeven.</i></p>	FBG	60	G	25	29	30	31	33	35	40	-	-	-	-	-
	<p>Passtuk van frontmateriaal voor apparaat-ombouwkasten voor het afdekken van het korpusbinnenpaneel met rvs-kleurige randbescherming</p> <p>118 mm hoog voor aanpassing op locatie</p>	FBG	60	Z	20	23	24	25	26	28	32	-	-	-	-
 <p>Liftdeur voor magnetronnis voor montage ter plaatse achteraf</p> <p>Voor hoge kasten / highboards met nishoogte 410 mm</p> <p>max. afmetingen van het vrijstaande apparaat hoogte: 370 mm breedte: 510 mm diepte: 540 mm</p> <p><i>Openingshoogte bij geopende liftdeur 370 mm</i></p>	LKP	60	43	60	63	64	66	73	79	88	-	-	-	-	-

Modules voor hoog geplaatste vaatwassers

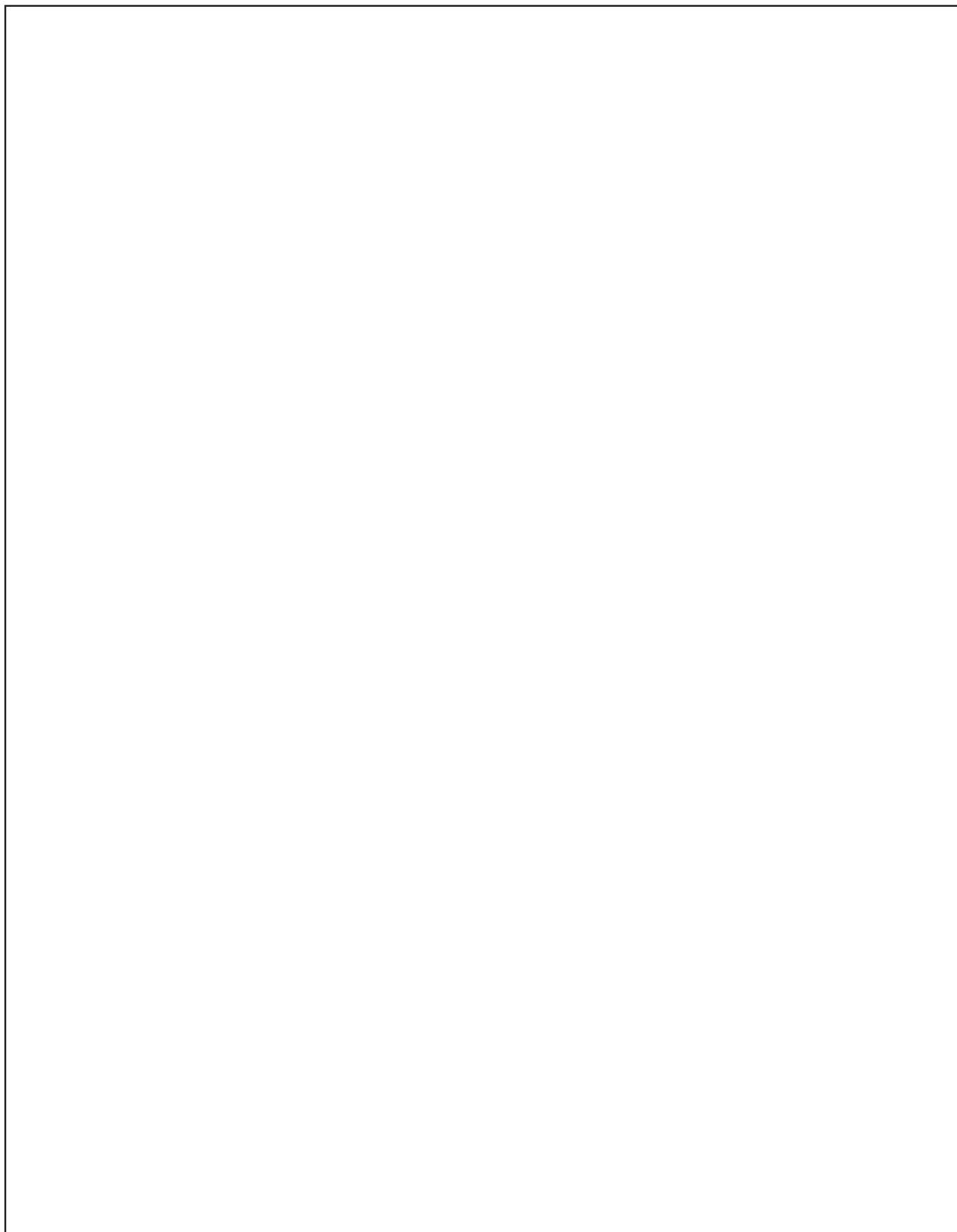

Modules voor hoog
geplaatste vaatwassers

Modules voor hoog
geplaatste vaatwassers

Modulesets voor hoog ingebouwde vaatwassers

Korpushoogte 1043 mm

Kast zonder plint en zonder bovenblad, Korpusdiepte 560 mm. Werkblad apart bestellen.

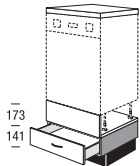
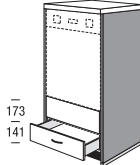
	Breedte	Prijsgroep							Servosoft	Pro Servosoft	ProServodias	Deurdemping Top Motion	Deurdemping Top Motion Plus			
		1	2	3	4	5	6	7								
 <p>Modulekast voor hoog geplaatste vaatwasser</p> <p>Set bestaande uit: 1 plintpodest met 1 frontpaneel 1 druipschaal, zilvergrijs 1 onderkast 147 mm hoog met 1 lade</p> <p><i>Bekleding voor vaatwasser en highboardafdekking extra bestellen.</i></p> <p><i>Maximale apparaathoogte 871 mm Niet geschikt voor XXL-apparaten Bij vaatwassers a.u.b. controleren of die zijn goedgekeurd voor hoge inbouw.</i></p> <p><i>De levering bestaat uit meerdere pakstukken.</i></p> <p><i>Niet leverbaar voor de programma's: IP 4820, IP 7500</i></p>	GGS	104	B	115	124	135	146	177	190	208	5	8	8	-	-	
 <p>Modulekast voor hoog geplaatste vaatwasser</p> <p>Incl. stollenwanden</p> <p>Set bestaande uit: 2 stollenwanden aan de zijkant (16 mm met afsluitprofiel, 585 mm diep) 1 plintpodest met 1 frontpaneel 1 druipschaal, zilvergrijs 1 onderkast 147 mm hoog met 1 lade</p> <p><i>Bekleding voor vaatwasser en highboardafdekking extra bestellen.</i></p> <p><i>Maximale apparaathoogte 871 mm Niet geschikt voor XXL-apparaten Bij vaatwassers a.u.b. controleren of die zijn goedgekeurd voor hoge inbouw.</i></p> <p><i>De levering bestaat uit meerdere pakstukken.</i></p> <p><i>Niet leverbaar voor de programma's: IP 4820, IP 7500</i></p>	GGS	63	104	B	197	213	231	250	303	325	356	5	8	8	-	-
<p>Modulekast voor hoog geplaatste vaatwasser</p> <p>Incl. stollenwanden</p> <p>als vorige, echter 2 zijwangen (25 mm met wangenafsluitprofiel)</p>	GGS	65	104	B	204	220	240	259	314	337	369	5	8	8	-	-

De afbeeldingen komen niet overeen met de frontuitvoeringen.

4.125

Modulesets voor hoog ingebouwde vaatwassers

Korpushoogte 1475 mm

Kast zonder plint en zonder bovenblad, Korpusdiepte 560 mm. Werkblad apart bestellen.

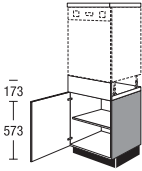
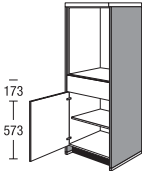
	GG	Breedte		Prijsgroep							Servosoft	Pro Servosoft	ProServoGlas	Deurdemping Top Motion	Deurdemping Top Motion Plus	
				1	2	3	4	5	6	7						
 <p>Modulekast voor hoog geplaatste vaatwasser</p> <p>Set bestaande uit: 1 plintpedest met 1 frontpaneel 1 onderkast 579 mm hoog met 1 deur 1 verstelbare legplank 1 druipschaal, zilvergrijs</p> <p><i>Bekleding voor vaatwasser en highboardafdekking extra bestellen.</i></p> <p><i>Maximale apparaathoogte 871 mm</i></p> <p><i>Niet geschikt voor XXL-apparaten Bij vaatwassers a.u.b. controleren of die zijn goedgekeurd voor hoge inbouw.</i></p> <p><i>De levering bestaat uit meerdere pakstukken.</i></p> <p><i>Niet leverbaar voor de programma's: IP 4820, IP 7500</i></p>		148	BX	116	138	154	172	212	249	295	-	-	-	4	4	
 <p>Modulekast voor hoog geplaatste vaatwasser</p> <p>Incl. stollenwanden</p> <p>voor opbouw van een integreerbare vaatwasser passend bij de highboardhoogte</p> <p>Set bestaande uit: 2 stollenwanden aan de zijkant (16 mm met afsluitprofiel, 585 mm diep) 1 plintpedest met 1 frontpaneel 1 onderkast 579 mm hoog met 1 deur 1 verstelbare legplank 1 druipschaal, zilvergrijs</p> <p><i>Stollenwanduitvoering: stollenwandkleuren</i></p> <p><i>Bekleding voor vaatwasser en highboardafdekking extra bestellen.</i></p> <p><i>Maximale apparaathoogte 871 mm</i></p> <p><i>Niet geschikt voor XXL-apparaten Bij vaatwassers a.u.b. controleren of die zijn goedgekeurd voor hoge inbouw.</i></p> <p><i>De levering bestaat uit meerdere pakstukken.</i></p> <p><i>Niet leverbaar voor de programma's: IP 4820, IP 7500</i></p>		63	148	BX	232	254	270	288	328	365	411	-	-	-	4	4
<p>Modulekast voor hoog geplaatste vaatwasser</p> <p>Incl. stollenwanden</p> <p>als vorige, echter 2 zijwangen (25 mm met wangenafsluitprofiel)</p>		65	148	BX	242	260	276	294	334	371	417	-	-	-	4	4

4.126

De afbeeldingen komen niet overeen met de frontuitvoeringen.

Modulesets voor hoog ingebouwde vaatwassers

Korpushoogte 1475 mm

Kast zonder plint en zonder bovenblad, Korpusdiepte 560 mm. Werkblad apart bestellen.

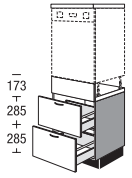
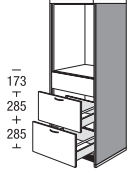
	GG2A	Breedte			Prijsgroep							Servosoft	Pro Servosoft	ProServodias	Deurdemping Top Motion	Deurdemping Top Motion Plus
					1	2	3	4	5	6	7					
 <p>Modulekast voor hoog geplaatste vaatwasser</p> <p>Set bestaande uit: 1 plintpodest met 1 frontpaneel 1 onderkast 579 mm hoog met 2 uittrekelementen 1 druipschaal, zilvergrijs</p> <p><i>Bekleding voor vaatwasser en highboardafdekking extra bestellen.</i></p> <p><i>Maximale apparaathoogte 871 mm</i></p> <p><i>Niet geschikt voor XXL-apparaten Bij vaatwassers a.u.b. controleren of die zijn goedgekeurd voor hoge inbouw.</i></p> <p><i>De levering bestaat uit meerdere pakstukken.</i></p> <p><i>Niet leverbaar voor de programma's: IP 4820, IP 7500</i></p>		148	BX		159	190	206	224	274	320	382	10	16	32	-	-
 <p>Modulekast voor hoog geplaatste vaatwasser</p> <p>Incl. stollenwanden</p> <p>voor opbouw van een integreerbare vaatwasser passend bij de highboardhoogte</p> <p>Set bestaande uit: 2 stollenwanden aan de zijkant (16 mm met afsluitprofiel, 585 mm diep) 1 plintpodest met 1 frontpaneel 1 onderkast 579 mm hoog met 2 uittrekelementen 1 druipschaal, zilvergrijs</p> <p><i>Stollenwanduitvoering: stollenwandkleuren</i></p> <p><i>Bekleding voor vaatwasser en highboardafdekking extra bestellen.</i></p> <p><i>Maximale apparaathoogte 871 mm</i></p> <p><i>Niet geschikt voor XXL-apparaten Bij vaatwassers a.u.b. controleren of die zijn goedgekeurd voor hoge inbouw.</i></p> <p><i>De levering bestaat uit meerdere pakstukken.</i></p> <p><i>Niet leverbaar voor de programma's: IP 4820, IP 7500</i></p>		63	148	BX	275	306	322	340	390	436	498	10	16	32	-	-
<p>Modulekast voor hoog geplaatste vaatwasser</p> <p>Incl. stollenwanden</p> <p>als vorige, echter 2 zijwangen (25 mm met wangenafsluitprofiel)</p>		65	148	BX	285	312	328	346	396	442	505	10	16	32	-	-

De afbeeldingen komen niet overeen met de frontuitvoeringen.

4.127

Modulesets voor hoog ingebouwde vaatwassers

Korpushoogte 1475 mm

Kast zonder plint en zonder bovenblad, Korpusdiepte 560 mm. Werkblad apart bestellen.

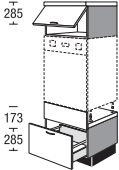
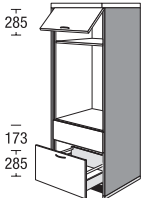
	GGA	Breedte		Prijsgroep							Servosoft	Pro Servosoft	ProServoGlas	Deurdemping Top Motion	Deurdemping Top Motion Plus	
				1	2	3	4	5	6	7						
 <p>Modulekast voor hoog geplaatste vaatwasser</p> <p>Set bestaande uit: 1 opzetkast met 1 klepdeur 1 plintpodeest met 1 frontpaneel 1 onderkast 291 mm hoog met 1 uittrekelement 1 druipschaal, zilvergrijs</p> <p><i>Bekleding voor vaatwasser en highboardafdekking extra bestellen.</i></p> <p><i>Maximale apparaathoogte 868 mm Niet geschikt voor XXL-apparaten</i></p> <p><i>Bij vaatwassers a.u.b. controleren of die zijn goedgekeurd voor hoge inbouw.</i></p> <p><i>De levering bestaat uit meerdere pakstukken.</i></p> <p><i>Niet leverbaar voor de programma's: IP 4820, IP 7500</i></p>		148	KB	149	149	162	176	208	243	287	5	8	16	7	17	
 <p>Modulekast voor hoog geplaatste vaatwasser Incl. stollenwanden</p> <p>voor opbouw van een integreerbare vaatwasser passend bij de highboardhoogte</p> <p>Set bestaande uit: 2 stollenwanden aan de zijkant (16 mm met afsluitprofiel, 585 mm diep) 1 opzetkast met 1 klepdeur 1 plintpodeest met 1 frontpaneel 1 onderkast 291 mm hoog met 1 uittrekelement 1 druipschaal, zilvergrijs</p> <p><i>Stollenwanduitvoering: stollenwandkleuren</i></p> <p><i>Bekleding voor vaatwasser en highboardafdekking extra bestellen.</i></p> <p><i>Maximale apparaathoogte 868 mm Niet geschikt voor XXL-apparaten</i></p> <p><i>Bij vaatwassers a.u.b. controleren of die zijn goedgekeurd voor hoge inbouw.</i></p> <p><i>De levering bestaat uit meerdere pakstukken.</i></p> <p><i>Niet leverbaar voor de programma's: IP 4820, IP 7500</i></p>		63	148	KB	232	244	257	271	303	338	382	5	8	16	7	17
<p>Modulekast voor hoog geplaatste vaatwasser Incl. stollenwanden</p> <p>als vorige, echter 2 zijwangen (25 mm met wangenafsluitprofiel)</p>		65	148	KB	242	250	263	277	309	344	388	5	8	16	7	17

4.128

De afbeeldingen komen niet overeen met de frontuitvoeringen.

Modulesets voor hoog ingebouwde vaatwassers

Korpushoogte 1475 mm

Kast zonder plint en zonder bovenblad, Korpusdiepte 560 mm. Werkblad apart bestellen.

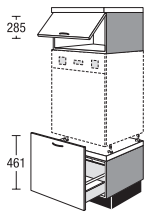
	Breedte	Prijsgroep							Servosoft	Pro Servosoft	ProServodias	Deurdemping Top Motion	Deurdemping Top Motion Plus		
		1	2	3	4	5	6	7							
 <p>Modulekast voor hoog geplaatste vaatwasser</p> <p>Set bestaande uit: 1 opzetkast met 1 klepdeur 1 plintstuk 1 onderkast 291 mm hoog met 1 uittrekelement (ladevoorstuk 461 mm hoog) 1 druipschaal, zilvergrijs</p> <p><i>Bekleding voor vaatwasser en highboardafdekking extra bestellen.</i></p> <p><i>Maximale apparaathoogte 868 mm Niet geschikt voor XXL-apparaten</i></p> <p><i>Bij vaatwassers a.u.b. controleren of die zijn goedgekeurd voor hoge inbouw.</i></p> <p><i>De levering bestaat uit meerdere pakstukken.</i></p> <p><i>Greeplijst 740, 760, 780, 790 en 800 niet mogelijk.</i></p> <p><i>Niet leverbaar voor de programma's: IP 4820, IP 7500</i></p>	GGA	148	K	149	158	171	185	217	252	296	5	8	16	7	17

De afbeeldingen komen niet overeen met de frontuitvoeringen.

4.129

Modulesets voor hoog ingebouwde vaatwassers

Korpushoogte 1475 mm

Kast zonder plint en zonder bovenblad, Korpusdiepte 560 mm. Werkblad apart bestellen.

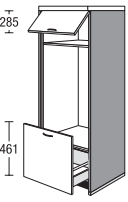

	GGA	Breedte	148	K	Prijsgroep							5	8	16	7	17
					1	2	3	4	5	6	7					
 <p>Modulekast voor hoog geplaatste vaatwasser Incl. stollenwanden voor opbouw van een integreerbare vaatwasser passend bij de highboardhoogte</p> <p>Set bestaande uit: 2 stollenwanden aan de zijkant (16 mm met afsluitprofiel, 585 mm diep) 1 opzetkast met 1 klepdeur 1 plinstuk 1 onderkast 291 mm hoog met 1 uittrekelement (ladevoorstuk 461 mm hoog) 1 druijschaal, zilvergrijs</p> <p><i>Stollenwanduitvoering: stollenwandkleuren</i></p> <p><i>Bekleding voor vaatwasser en highboardafdekking extra bestellen.</i></p> <p><i>Maximale apparaathoogte 868 mm Niet geschikt voor XXL-apparaten</i></p> <p><i>Bij vaatwassers a.u.b. controleren of die zijn goedgekeurd voor hoge inbouw.</i></p> <p><i>De levering bestaat uit meerdere pakstukken.</i></p> <p><i>Greeplijst 740, 760, 780, 790 en 800 niet mogelijk.</i></p> <p><i>Niet leverbaar voor de programma's: IP 4820, IP 7500</i></p>	GGA	63	148	K	232	237	250	264	296	331	375	5	8	16	7	17
	<p>Modulekast voor hoog geplaatste vaatwasser Incl. stollenwanden als vorige, echter 2 zijwangen (25 mm met wangenafsluitprofiel)</p>	GGA	65	148	K	242	243	256	270	302	337	381	5	8	16	7

4.130 De afbeeldingen komen niet overeen met de frontuitvoeringen.

Modulesets voor hoog ingebouwde vaatwassers

Hoogte 01, hoge kashoogte 1907 mm

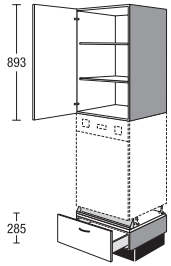
Kast zonder plint, korpusdiepte 560 mm

	Breedte	Prijsgroep							Servosoft	Pro Servosoft	ProServodias	Deurdemping Top Motion	Deurdemping Top Motion Plus	
		1	2	3	4	5	6	7						
 <p>Modulekast voor hoog geplaatste vaatwasser</p> <p>Set bestaande uit: 1 opzetkast met 1 deur 2 verstelbare legplanken 1 plintpodest met 1 druipschaal, zilvergrijs 1 onderkast 147 mm hoog met 1 lade 285 mm hoog</p> <p><i>Bekleding voor vaatwasser en highboardafdekking extra bestellen.</i></p> <p><i>Maximale apparaathoogte 836 mm Niet geschikt voor XXL-apparaten</i></p> <p><i>Bij vaatwassers a.u.b. controleren of die zijn goedgekeurd voor hoge inbouw.</i></p> <p><i>De levering bestaat uit meerdere pakstukken.</i></p> <p><i>Greeplijst 740, 760, 780, 790 en 800 niet mogelijk.</i></p> <p><i>Niet leverbaar voor de programma's: IP 4820, IP 7500</i></p> 	GGS	01	202	218	235	251	294	321	355	5	8	8	4	4

De afbeeldingen komen niet overeen met de frontuitvoeringen.

Modulesets voor hoog ingebouwde vaatwassers

Hoogte 02, hoge kasthoogte 2051 mm

Kast zonder plint, korpusdiepte 560 mm



	Breedte	Prijsgroep							Servosoft	Pro Servosoft	ProServoGlas	Deurdemping Top Motion	Deurdemping Top Motion Plus	
		1	2	3	4	5	6	7						
 <p>Modulekast voor hoog geplaatste vaatwasser</p> <p>Set bestaande uit: 1 opzetkast met 1 deur 2 verstelbare legplanken 1 plintpedest met 1 druipschaal, zilvergrijs 1 onderkast 147 mm hoog met 1 lade 285 mm hoog</p> <p><i>Bekleding voor vaatwasser en highboardafdekking extra bestellen.</i></p> <p><i>Maximale apparaathoogte 836 mm Niet geschikt voor XXL-apparaten</i></p> <p><i>Bij vaatwassers a.u.b. controleren of die zijn goedgekeurd voor hoge inbouw.</i></p> <p><i>De levering bestaat uit meerdere pakstukken.</i></p> <p><i>Greeplijst 740, 760, 780, 790 en 800 niet mogelijk.</i></p> <p><i>Niet leverbaar voor de programma's: IP 4820, IP 7500</i></p> 	GGS	02	225	243	261	279	327	357	405	5	8	8	4	4

4.132 De afbeeldingen komen niet overeen met de frontuitvoeringen.

Modulesets voor hoog ingebouwde vaatwassers

Hoogte 03, hoge kashoogte 2195 mm

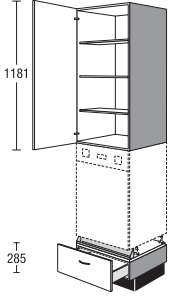
Kast zonder plint, korpusdiepte 560 mm

		Breedte	Prijsgroep							Servosoft	Pro Servosoft	ProServodias	Deurdemping Top Motion	Deurdemping Top Motion Plus	
			1	2	3	4	5	6	7						
	<p>Modulekast voor hoog geplaatste vaatwasser</p> <p>Set bestaande uit: 1 opzetkast met 1 deur 3 verstelbare legplanken 1 plintpodest met 1 druipschaal, zilvergrijs 1 onderkast 147 mm hoog met 1 lade 285 mm hoog</p> <p><i>Bekleding voor vaatwasser en highboardafdekking extra bestellen.</i></p> <p><i>Maximale apparaathoogte 836 mm</i> <i>Niet geschikt voor XXL-apparaten</i></p> <p><i>Bij vaatwassers a.u.b. controleren of die zijn goedgekeurd voor hoge inbouw.</i></p> <p><i>De levering bestaat uit meerdere pakstukken.</i></p> <p><i>Greeplijst 740, 760, 780, 790 en 800 niet mogelijk.</i></p> <p><i>Niet leverbaar voor de programma's: IP 4820, IP 7500</i></p>	GGS	03	237	255	271	288	324	360	422	5	8	8	6	6
															

De afbeeldingen komen niet overeen met de frontuitvoeringen.

Modulecombinaties voor hoog ingebouwde vaatwassers

Korpushoogte 1043 mm

Kast zonder plint en zonder bovenblad, Korpusdiepte 560 mm. Werkblad apart bestellen.

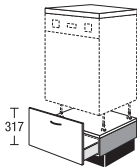
	US	Breedte	60	32	GS	Prijsgroep							Servosoft	Pro Servosoft	ProServoGlas	Deurdemping Top Motion	Deurdemping Top Motion Plus
						1	2	3	4	5	6	7					
 <p>Modulekast voor hoog geplaatste vaatwasser</p> <p>Set bestaande uit: 1 plintpedest met 1 druipschaal, zilvergrijs 1 onderkast 147 mm hoog met 1 lade 317 mm hoog</p> <p><i>Bekleding voor vaatwasser en highboardafdekking extra bestellen.</i></p> <p><i>Maximale apparaathoogte 868 mm Niet geschikt voor XXL-apparaten Bij vaatwassers a.u.b. controleren of die zijn goedgekeurd voor hoge inbouw.</i></p> <p><i>De levering bestaat uit meerdere pakstukken.</i></p> <p><i>Leverbaar voor de volgende programma's: IP 1200, IP 2200, IP 3150, IP 4050</i></p> <p><i>Greeplijst 740, 760, 780, 790 en 800 niet mogelijk.</i></p>	US	60	32	GS	108	117	127	137	166	178	195	5	8	8	-	-	
<p>Modulekast voor hoog geplaatste vaatwasser</p> <p>als vorige, echter 1 onderkast 147 mm hoog met 1 lade 317 mm hoog, 400 mm diep</p>	US	60	32	K1GS	128	131	132	134	140	142	147	-	4	12	-	-	

4.134 De afbeeldingen komen niet overeen met de frontuitvoeringen.

Modulecombinaties voor hoog ingebouwde vaatwassers

Korpushoogte 1475 mm

Kast zonder plint en zonder bovenblad, Korpusdiepte 560 mm. Werkblad apart bestellen.

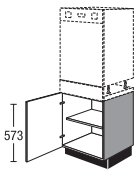
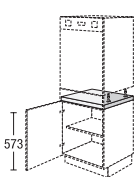
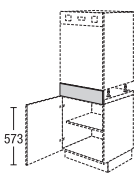
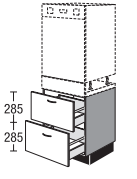
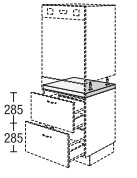
		Breedte		Prijsgroep												
		60	58	1	2	3	4	5	6	7	Servosoft	Pro Servosoft	ProServodias	Deurdemping Top Motion	Deurdemping Top Motion Plus	
 <p>Modulekast voor hoog geplaatste vaatwasser voor opbouw van integreerbare vaatwassers</p> <p>1 deur 1 verstelbare legplank</p> <p><i>Plintpodest SOP 60 en paneel FB 60 17 GS moeten apart worden besteld.</i></p> <p><i>Frontplaat en highboardafdekking apart bestellen.</i></p> <p><i>Bij gebruik als losstaand meubel of aan het einde van de meubelrij is bekleding met stollenwand- of korpusmateriaal noodzakelijk.</i></p>	U	60	58	63	69	74	79	91	93	98	-	-	-	4	4	
	 <p>Plintpodest zonder plintvoeten voor vaatwasser</p> <p><i>Frontplaat voor vaatwassers afzonderlijk bestellen.</i></p> <p><i>Bij vaatwassers a.u.b. controleren of die zijn goedgekeurd voor hoge inbouw.</i></p>	SOP	60		31	31	31	31	31	31	31	-	-	-	-	-
	 <p>Vast frontpaneel voor plintpodest voor opbouw van vaatwassers Fronthoogte: 173 mm</p> <p><i>Niet leverbaar voor de programma's: IP 4820, IP 7500</i></p>	FB	60	17 GS	30	31	34	36	38	40	44	-	-	-	-	-
 <p>Modulekast voor hoog geplaatste vaatwasser voor opbouw van vaatwassers</p> <p>2 uittrekelementen</p> <p><i>Plintpodest SOP 60 en paneel FB 60 17 GS moeten apart worden besteld.</i></p> <p><i>Frontplaat en highboardafdekking apart bestellen.</i></p> <p><i>Bij gebruik als losstaand meubel of aan het einde van de meubelrij is bekleding met stollenwand- of korpusmateriaal noodzakelijk.</i></p>	U2A	60	58	106	118	124	131	152	164	180	10	16	32	-	-	
	 <p>Plintpodest zonder plintvoeten voor vaatwasser</p> <p><i>Frontplaat voor vaatwassers afzonderlijk bestellen.</i></p> <p><i>Bij vaatwassers a.u.b. controleren of die zijn goedgekeurd voor hoge inbouw.</i></p>	SOP	60		31	31	31	31	31	31	31	-	-	-	-	-

De afbeeldingen komen niet overeen met de frontuitvoeringen.

4.135

Modulecombinaties voor hoog ingebouwde vaatwassers

Korpushoogte 1475 mm

Kast zonder plint en zonder bovenblad, Korpusdiepte 560 mm. Werkblad apart bestellen.

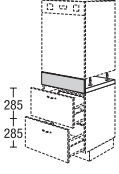

	FB	Breedte	60	17	GS	Prijsgroep							Servosoft	Pro Servosoft	ProServoGlas	Deurdemping Top Motion	Deurdemping Top Motion Plus
						1	2	3	4	5	6	7					
 <p>Vast frontpaneel voor plintpodest voor opbouw van vaatwassers Fronthoogte: 173 mm</p> <p><i>Niet leverbaar voor de programma's: IP 4820, IP 7500</i></p>						30	31	34	36	38	40	44	-	-	-	-	-

4.136 De afbeeldingen komen niet overeen met de frontuitvoeringen.

Modulecombinaties voor hoog ingebouwde vaatwassers

Korpushoogte 1475 mm

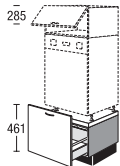
Kast zonder plint en zonder bovenblad, Korpusdiepte 560 mm. Werkblad apart bestellen.

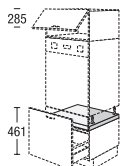
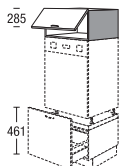

	Breedte	Prijsgroep							Servosoft	Pro Servosoft	ProServodias	Deurdemping Top Motion	Deurdemping Top Motion Plus			
		1	2	3	4	5	6	7								
 <p>Modulekast voor hoog geplaatste vaatwasser voor opbouw van integreerbare vaatwassers</p> <p>1 onderkast 291 mm hoog met 1 uittrekelement (ladevoorstuk 461 mm hoog) 1 druipschaal, zilvergrijs</p> <p><i>Frontplaat en highboardafdekking apart bestellen. Bij gebruik als losstaand meubel of aan het einde van de meubelrij is bekleding met stollenwand- of korpusmateriaal noodzakelijk.</i></p> <p><i>Greeplijst 740, 760, 780, 790 en 800 niet mogelijk.</i></p> <p><i>Niet leverbaar voor de programma's: IP 4820, IP 7500</i></p> 	UA	60	46	GS	123	128	134	141	159	166	178	5	8	16	-	-
<p>Modulekast voor hoog geplaatste vaatwasser als vorige, echter 1 onderkast 291 mm hoog met 1 uittrekelement (frontpaneel 461 mm hoog), 400 mm diep</p>	UA	60	46	K1GS	133	138	145	152	172	179	192	-	3	11	-	-
 <p>Plintpodest zonder plintvoeten voor vaatwasser</p> <p><i>Frontplaat voor vaatwassers afzonderlijk bestellen.</i></p> <p><i>Bij vaatwassers a.u.b. controleren of die zijn goedgekeurd voor hoge inbouw.</i></p>	SOP	60			31	-	-	-	-	-						
 <p>Opzetkast 291 mm hoog</p> <p>1 klep</p> <p><i>greepmontage alleen horizontaal</i></p> <p><i>Onderplank wit.</i></p>	AK AK	60 90	29 29		51 66	54 70	57 74	60 77	66 86	70 90	76 99	- -	- -	- -	7 7	17 17

De afbeeldingen komen niet overeen met de frontuitvoeringen.

Modulecombinaties voor hoog ingebouwde vaatwassers

Hoogte 01, hoge kasthoogte 1907 mm

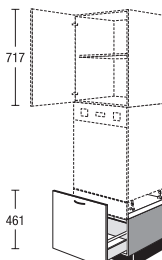
Kast zonder plint en zonder bovenblad, Korpusdiepte 560 mm. Werkblad apart bestellen.

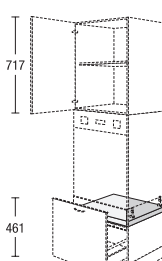
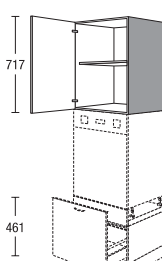
	Breedte	Prijsgroep							Servosoft	Pro Servosoft	ProServoGlas	Deurdemping Top Motion	Deurdemping Top Motion Plus			
		1	2	3	4	5	6	7								
 <p>Modulekast voor hoog geplaatste vaatwasser voor opbouw van vaatwassers</p> <p>1 onderkast 291 mm hoog met 1 uittrekelement (ladevoorstuk 461 mm hoog) 1 druipschaal, zilvergrijs</p> <p><i>Frontplaat en highboardafdekking apart bestellen.</i></p> <p><i>Bij gebruik als losstaand meubel of aan het einde van de meubelrij is bekleding met stollenwand- of korpusmateriaal noodzakelijk.</i></p> <p><i>Greeplijst 740, 760, 780, 790 en 800 niet mogelijk.</i></p> <p><i>Niet leverbaar voor de programma's: IP 4820, IP 7500</i></p> 	UA	60	46	GS	123	128	134	141	159	166	178	5	8	16	-	-
<p>Modulekast voor hoog geplaatste vaatwasser</p> <p>als vorige, echter 1 onderkast 291 mm hoog met 1 uittrekelement (frontpaneel 461 mm hoog), 400 mm diep</p>	UA	60	46	K1GS	133	138	145	152	172	179	192	-	3	11	-	-
 <p>Plintpodest zonder plintvoeten voor vaatwasser</p> <p><i>Frontplaat voor vaatwassers afzonderlijk bestellen.</i></p> <p><i>Bij vaatwassers a.u.b. controleren of die zijn goedgekeurd voor hoge inbouw.</i></p>	SOP	60			31	-	-	-	-	-	-	-	-	-	-	-
 <p>Opzetkast Als opzetkast op elektrische apparaten</p> <p>1 deur 1 verstelbare legplank</p> <p><i>Montage alleen tussen stollenwanden of kasten mogelijk.</i></p> <p><i>Onderplank wit.</i></p>	A	60	72		70	76	80	85	95	105	118	-	-	-	4	4

4.138 De afbeeldingen komen niet overeen met de frontuitvoeringen.

Modulecombinaties voor hoog ingebouwde vaatwassers

Hoogte 01, hoge kasthoogte 1907 mm

Kast zonder plint en zonder bovenblad, Korpusdiepte 560 mm. Werkblad apart bestellen.

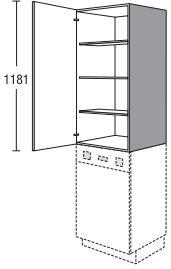
		A	Breedte	Prijsgroep							Servosoft	Pro Servosoft	ProServodias	Deurdemping Top Motion	Deurdemping Top Motion Plus	
				1	2	3	4	5	6	7						
	<p>Opzetkast</p> <p>1187 mm hoog (01-hoogte)</p> <p>Als opzetkast op elektrische apparaten</p> <p>1 deur 3 verstelbare legplanken</p> <p><i>Onderplank wit.</i></p> <p><i>Montage alleen tussen stollenwanden of kasten mogelijk.</i></p>	<input checked="" type="checkbox"/>	60	118	131	141	150	159	179	199	233	-	-	-	6	6
	<p>Afb. toont hoogte 01</p>															

De afbeeldingen komen niet overeen met de frontuitvoeringen.

Modulecombinaties voor hoog ingebouwde vaatwassers

Hoogte 02, hoge kasthoogte 2051 mm

Kast zonder plint en zonder bovenblad, Korpusdiepte 560 mm. Werkblad apart bestellen.

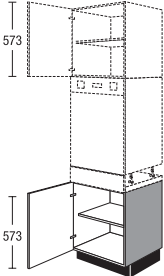
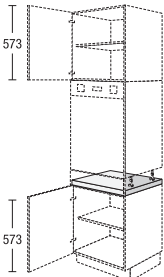
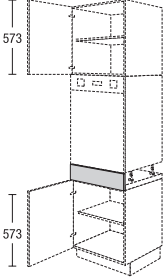
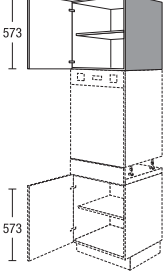
		Breedte	Prijsgroep							Servosoft	Pro Servosoft	ProServoGlas	Deurdemping Top Motion	Deurdemping Top Motion Plus		
			1	2	3	4	5	6	7							
 <p>Modulekast voor hoog geplaatste vaatwasser voor opbouw van integreerbare vaatwassers</p> <p>1 deur 1 verstelbare legplank</p> <p><i>Plintpodest SOP 60 en paneel FB 60 17 GS moeten apart worden besteld.</i></p> <p><i>Frontplaat en highboardafdekking apart bestellen.</i></p> <p><i>Bij gebruik als losstaand meubel of aan het einde van de meubelrij is bekleding met stollenwand- of korpusmateriaal noodzakelijk.</i></p>	U	60	58	63	69	74	79	91	93	98	-	-	-	4	4	
 <p>Plintpodest zonder plintvoeten voor vaatwasser</p> <p><i>Frontplaat voor vaatwassers afzonderlijk bestellen.</i></p> <p><i>Bij vaatwassers a.u.b. controleren of die zijn goedgekeurd voor hoge inbouw.</i></p>	SOP	60		31	31	31	31	31	31	31	-	-	-	-	-	
 <p>Vast frontpaneel voor plintpodest voor opbouw van vaatwassers Fronthoogte: 173 mm</p> <p><i>Niet leverbaar voor de programma's: IP 4820, IP 7500</i></p>	FB	60	17	GS	30	31	34	36	38	40	44	-	-	-	-	
 <p>Opzetkast Als opzetkast op elektrische apparaten</p> <p>1 deur 1 verstelbare legplank</p> <p><i>Montage alleen tussen stollenwanden of kasten mogelijk.</i></p> <p><i>Onderplank wit.</i></p>	<input checked="" type="checkbox"/> A	60	58		65	70	74	78	88	97	110	-	-	-	4	4

4.140 De afbeeldingen komen niet overeen met de frontuitvoeringen.

Modulecombinaties voor hoog ingebouwde vaatwassers

Hoogte 02, hoge kashoogte 2051 mm

Kast zonder plint en zonder bovenblad, Korpusdiepte 560 mm. Werkblad apart bestellen.

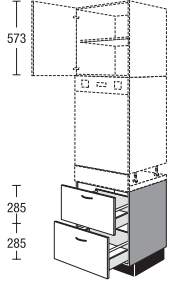
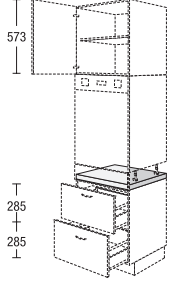
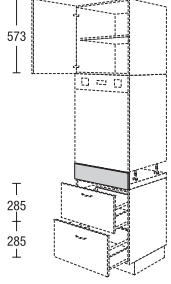
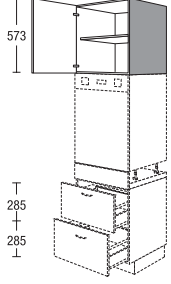

	Breedte	Prijsgroep							Servosoft	Pro Servosoft	ProServodias	Deurdemping Top Motion	Deurdemping Top Motion Plus		
		1	2	3	4	5	6	7							
 <p>Modulekast voor hoog geplaatste vaatwasser voor opbouw van vaatwassers</p> <p>2 uittrekelementen</p> <p><i>Plintpodest SOP 60 en paneel FB 60 17 GS moeten apart worden besteld.</i></p> <p><i>Frontplaat en highboardafdekking apart bestellen.</i></p> <p><i>Bij gebruik als losstaand meubel of aan het einde van de meubelrij is bekleding met stollenwand- of korpusmateriaal noodzakelijk.</i></p>	U2A	60	58	106	118	124	131	152	164	180	10	16	32	-	-
 <p>Plintpodest zonder plintvoeten voor vaatwasser</p> <p><i>Frontplaat voor vaatwassers afzonderlijk bestellen.</i></p> <p><i>Bij vaatwassers a.u.b. controleren of die zijn goedgekeurd voor hoge inbouw.</i></p>	SOP	60		31	31	31	31	31	31	31	-	-	-	-	-
 <p>Vast frontpaneel voor plintpodest voor opbouw van vaatwassers Fronthoogte: 173 mm</p> <p><i>Niet leverbaar voor de programma's: IP 4820, IP 7500</i></p>	FB	60	17	GS	30	31	34	36	38	40	44	-	-	-	-
 <p>Opzetkast</p> <p>Als opzetkast op elektrische apparaten</p> <p>1 deur 1 verstelbare legplank</p> <p><i>Montage alleen tussen stollenwanden of kasten mogelijk.</i></p> <p><i>Onderplank wit.</i></p>	A	60	58	65	70	74	78	88	97	110	-	-	-	4	4

De afbeeldingen komen niet overeen met de frontuitvoeringen.

Modulecombinaties voor hoog ingebouwde vaatwassers

Hoogte 02, hoge kasthoogte 2051 mm

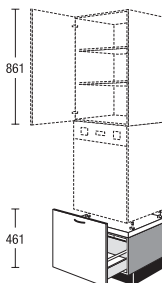
Kast zonder plint en zonder bovenblad, Korpusdiepte 560 mm. Werkblad apart bestellen.

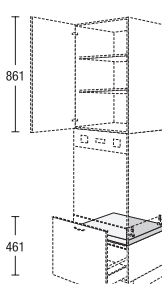
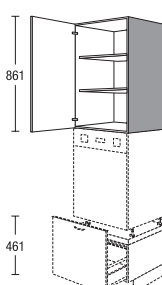
	Breedte	Prijsgroep							Servosoft	Pro Servosoft	ProServoGlas	Deurdemping Top Motion	Deurdemping Top Motion Plus			
		1	2	3	4	5	6	7								
 <p>Modulekast voor hoog geplaatste vaatwasser voor opbouw van vaatwassers</p> <p>1 onderkast 291 mm hoog met 1 uittrekelement (ladevoorstuk 461 mm hoog) 1 druipschaal, zilvergrijs</p> <p><i>Frontplaat en highboardafdekking apart bestellen.</i></p> <p><i>Bij gebruik als losstaand meubel of aan het einde van de meubelrij is bekleding met stollenwand- of korpusmateriaal noodzakelijk.</i></p> <p><i>Greeplijst 740, 760, 780, 790 en 800 niet mogelijk.</i></p> <p><i>Niet leverbaar voor de programma's: IP 4820, IP 7500</i></p> 	UA	60	46	GS	123	128	134	141	159	166	178	5	8	16	-	-
<p>Modulekast voor hoog geplaatste vaatwasser</p> <p>als vorige, echter 1 onderkast 291 mm hoog met 1 uittrekelement (frontpaneel 461 mm hoog), 400 mm diep</p>	UA	60	46	K1GS	133	138	145	152	172	179	192	-	3	11	-	-
 <p>Plintpodest zonder plintvoeten voor vaatwasser</p> <p><i>Frontplaat voor vaatwassers afzonderlijk bestellen.</i></p> <p><i>Bij vaatwassers a.u.b. controleren of die zijn goedgekeurd voor hoge inbouw.</i></p>	SOP	60			31	-	-	-	-	-	-	-	-	-	-	-
 <p>Opzetkast Als opzetkast op elektrische apparaten</p> <p>1 deur 2 verstelbare legplanken</p> <p><i>Montage alleen tussen stollenwanden of kasten mogelijk.</i></p> <p><i>Onderplank wit.</i></p>	A	60	87		85	91	97	103	115	128	143	-	-	-	4	4

4.142 De afbeeldingen komen niet overeen met de frontuitvoeringen.

Modulecombinaties voor hoog ingebouwde vaatwassers

Hoogte 03, hoge kashoogte 2195 mm

Kast zonder plint en zonder bovenblad, Korpusdiepte 560 mm. Werkblad apart bestellen.

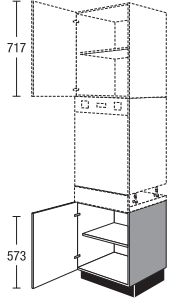
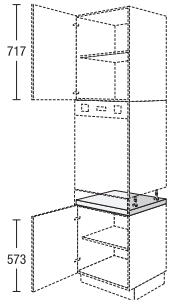
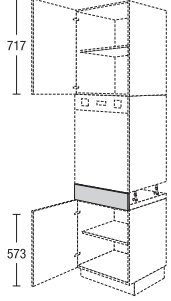
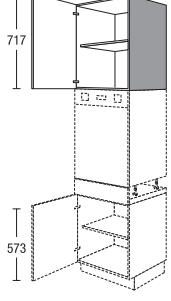
		Breedte		Prijsgroep							Servosoft	Pro Servosoft	ProServodias	Deurdemping Top Motion	Deurdemping Top Motion Plus	
				1	2	3	4	5	6	7						
 <p>Modulekast voor hoog geplaatste vaatwasser voor opbouw van integreerbare vaatwassers</p> <p>1 deur 1 verstelbare legplank</p> <p><i>Plintpodest SOP 60 en paneel FB 60 17 GS moeten apart worden besteld.</i></p> <p><i>Frontplaat en highboardafdekking apart bestellen.</i></p> <p><i>Bij gebruik als losstaand meubel of aan het einde van de meubelrij is bekleding met stollenwand- of korpusmateriaal noodzakelijk.</i></p>	U	60	58	63	69	74	79	91	93	98	-	-	-	4	4	
 <p>Plintpodest zonder plintvoeten voor vaatwasser</p> <p><i>Frontplaat voor vaatwassers afzonderlijk bestellen.</i></p> <p><i>Bij vaatwassers a.u.b. controleren of die zijn goedgekeurd voor hoge inbouw.</i></p>	SOP	60		31	31	31	31	31	31	31	-	-	-	-	-	
 <p>Vast frontpaneel voor plintpodest voor opbouw van vaatwassers Fronthoogte: 173 mm</p> <p><i>Niet leverbaar voor de programma's: IP 4820, IP 7500</i></p>	FB	60	17	GS	30	31	34	36	38	40	44	-	-	-	-	
 <p>Opzetkast Als opzetkast op elektrische apparaten</p> <p>1 deur 2 verstelbare legplanken</p> <p><i>Montage alleen tussen stollenwanden of kasten mogelijk.</i></p> <p><i>Onderplank wit.</i></p>	<input checked="" type="checkbox"/> A	60	72		70	76	80	85	95	105	118	-	-	-	4	4

De afbeeldingen komen niet overeen met de frontuitvoeringen.

4.143

Modulecombinaties voor hoog ingebouwde vaatwassers

Hoogte 03, hoge kasthoogte 2195 mm

Kast zonder plint en zonder bovenblad, Korpusdiepte 560 mm. Werkblad apart bestellen.

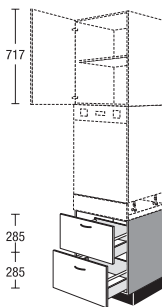
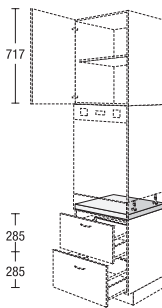
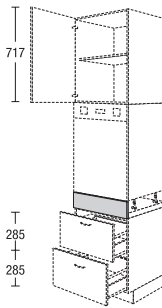
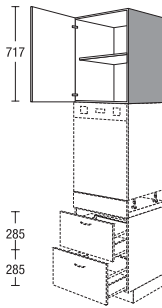
	Code	Breedte		Prijsgroep							Servosoft	Pro Servosoft	ProServoGlas	Deurdemping Top Motion	Deurdemping Top Motion Plus
		60	58	1	2	3	4	5	6	7					
 <p>Modulekast voor hoog geplaatste vaatwasser voor opbouw van vaatwassers 2 uittrekelementen <i>Plintpodest SOP 60 en paneel FB 60 17 GS moeten apart worden besteld.</i> <i>Frontplaat en highboardafdekking apart bestellen.</i> <i>Bij gebruik als losstaand meubel of aan het einde van de meubelrij is bekleding met stollenwand- of korpusmateriaal noodzakelijk.</i></p>	U2A	60	58	106	118	124	131	152	164	180	10	16	32	-	-
 <p>Plintpodest zonder plintvoeten voor vaatwasser <i>Frontplaat voor vaatwassers afzonderlijk bestellen.</i> <i>Bij vaatwassers a.u.b. controleren of die zijn goedgekeurd voor hoge inbouw.</i></p>	SOP	60		31	31	31	31	31	31	31	-	-	-	-	-
 <p>Vast frontpaneel voor plintpodest voor opbouw van vaatwassers Fronthoogte: 173 mm <i>Niet leverbaar voor de programma's: IP 4820, IP 7500</i></p>	FB	60	17 GS	30	31	34	36	38	40	44	-	-	-	-	-
 <p>Opzetkast Als opzetkast op elektrische apparaten 1 deur 1 verstelbare legplank <i>Montage alleen tussen stollenwanden of kasten mogelijk.</i> <i>Onderplank wit.</i></p>	<input checked="" type="checkbox"/> A	60	72	70	76	80	85	95	105	118	-	-	-	4	4

4.144 De afbeeldingen komen niet overeen met de frontuitvoeringen.

Losse modules voor hoog ingebouwde vaatwassers

Kast zonder plint en zonder bovenblad, Korpusdiepte 560 mm. Werkblad apart bestellen.

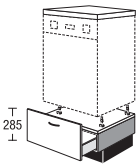
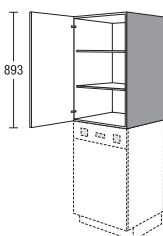
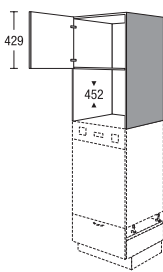
		Breedte			Prijsgroep											
		1	2	3	4	5	6	7	Servosoft	Pro Servosoft	ProServodias	Deurdemping Top Motion	Deurdemping Top Motion Plus			
 <p>Modulekast voor hoog geplaatste vaatwasser</p> <p>Set bestaande uit: 1 plintpodest met 1 druijschaal, zilvergrijs 1 onderkast 147 mm hoog met 1 lade 285 mm hoog</p> <p><i>Bekleding voor vaatwasser en highboardafdekking extra bestellen.</i></p> <p><i>Maximale apparaathoogte 836 mm Niet geschikt voor XXL-apparaten Bij vaatwassers a.u.b. controleren of die zijn goedgekeurd voor hoge inbouw.</i></p> <p><i>De levering bestaat uit meerdere pakstukken.</i></p> <p><i>Niet leverbaar voor de programma's: IP 4820, IP 7500</i></p> <p><i>Greeplijst 740, 760, 780, 790 en 800 niet mogelijk.</i></p>	US	60	29	GS	108	117	127	137	166	178	195	5	8	8	-	-
	<p>Modulekast voor hoog geplaatste vaatwasser</p> <p>als vorige, echter 1 onderkast 147 mm hoog met 1 lade 285 mm hoog, 400 mm diep</p>	US	60	29	K1GS	128	131	132	134	140	142	147	-	4	12	-
 <p>Opzetkast 899 mm (1619 halfhoge kasthoogte)</p> <p>Als opzetkast op elektrische apparaten</p> <p>1 deur 2 verstelbare legplanken</p> <p><i>Onderplank wit.</i></p> <p><i>Montage alleen tussen stollenwanden of kasten mogelijk.</i></p>	A	60	90		96	103	110	116	130	145	162	-	-	-	4	4
 <p>Opzetkast Nishoogte 452 mm</p> <p>Als opzetkast op elektrische apparaten</p> <p>1 deur 1 metalen bodem</p> <p><i>Onderplank wit.</i></p> <p><i>Montage alleen tussen stollenwanden of kasten mogelijk.</i></p>	AM		90		142	152	163	172	192	214	240	-	-	-	4	4

De afbeeldingen komen niet overeen met de frontuitvoeringen.

4.145

Losse modules voor hoog ingebouwde vaatwassers

Kast zonder plint en zonder bovenblad, Korpusdiepte 560 mm. Werkblad apart bestellen.

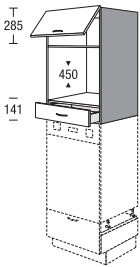
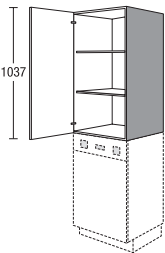
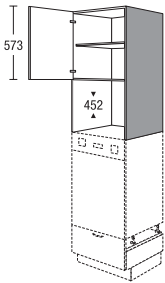
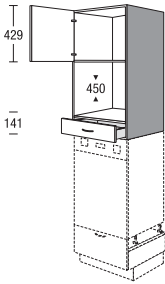
		Breedte		Prijsgroep							Servosoft	Pro Servosoft	ProServoGlas	Deurdemping Top Motion	Deurdemping Top Motion Plus
				1	2	3	4	5	6	7					
 <p>Opzetkast Nishoogte 450 mm Als opzetkast op elektrische apparaten</p> <p>1 klep 1 lade</p> <p><i>Onderplank wit.</i> <i>Montage alleen tussen stollenwanden of kasten mogelijk.</i></p>	AMS	90	K	128	138	146	155	174	193	216	5	8	8	4	4
 <p>Opzetkast Als opzetkast op elektrische apparaten</p> <p>1 deur 2 verstelbare legplanken</p> <p><i>Onderplank wit.</i> <i>Montage alleen tussen stollenwanden of kasten mogelijk.</i></p>	<input checked="" type="checkbox"/> A	60	104	119	128	136	144	163	181	212	-	-	-	4	4
 <p>Opzetkast Nishoogte 452 mm Als opzetkast op elektrische apparaten</p> <p>1 deur 1 metalen bodem</p> <p><i>Montage alleen tussen stollenwanden of kasten mogelijk.</i> <i>Onderplank wit.</i></p>	AM	104		161	173	184	195	221	245	287	-	-	-	4	4
 <p>Opzetkast Nishoogte 450 mm Als opzetkast op elektrische apparaten</p> <p>1 deur 1 lade</p> <p><i>Montage alleen tussen stollenwanden of kasten mogelijk.</i> <i>Onderplank wit.</i></p>	AMS	104		140	151	161	170	192	213	239	5	8	8	4	4

4.146 De afbeeldingen komen niet overeen met de frontuitvoeringen.

Losse modules voor hoog ingebouwde vaatwassers

Kast zonder plint en zonder bovenblad, Korpusdiepte 560 mm. Werkblad apart bestellen.

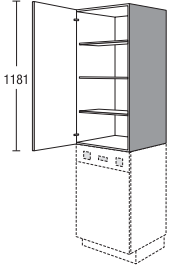
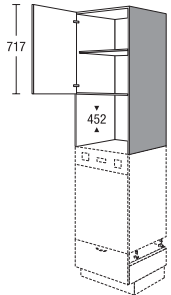
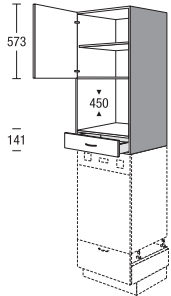
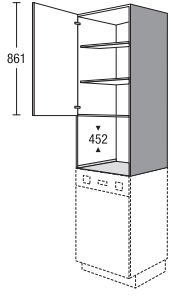
		A	Breedte	118	Prijsgroep							Servosoft	Pro Servosoft	ProServodias	Deurdemping Top Motion	Deurdemping Top Motion Plus
					1	2	3	4	5	6	7					
 <p>Opzetkast 1187 mm hoog (01-hoogte) Als opzetkast op elektrische apparaten</p> <p>1 deur 3 verstelbare legplanken</p> <p>Onderplank wit.</p> <p>Montage alleen tussen stollenwanden of kasten mogelijk.</p> <p>Afb. toont hoogte 01</p>		A	60	118	131	141	150	159	179	199	233	-	-	-	6	6
 <p>Opzetkast Nishoogte 452 mm Als opzetkast op elektrische apparaten</p> <p>1 deur 1 verstelbare legplank 1 metalen bodem</p> <p>Montage alleen tussen stollenwanden of kasten mogelijk.</p> <p>Onderplank wit.</p> <p>Afb. toont hoogte 03</p>		AM		118	147	159	168	178	201	223	252	-	-	-	4	4
 <p>Opzetkast Nishoogte 450 mm Als opzetkast op elektrische apparaten</p> <p>1 deur 1 verstelbare legplank 1 lade</p> <p>Montage alleen tussen stollenwanden of kasten mogelijk.</p> <p>Onderplank wit.</p> <p>Afb. toont hoogte 03</p>		AMS		118	149	160	170	181	203	226	254	5	8	8	4	4
 <p>Opzetkast Nishoogte 452 mm Als opzetkast op elektrische apparaten</p> <p>1 deur 2 verstelbare legplanken 1 metalen bodem</p> <p>Montage alleen tussen stollenwanden of kasten mogelijk.</p> <p>Onderplank wit.</p> <p>Afb. toont hoogte 03</p>	NEW	AM		133	158	171	181	191	216	240	271	-	-	-	4	4

De afbeeldingen komen niet overeen met de frontuitvoeringen.

4.147

Losse modules voor hoog ingebouwde vaatwassers

Kast zonder plint en zonder bovenblad, Korpusdiepte 560 mm. Werkblad apart bestellen.

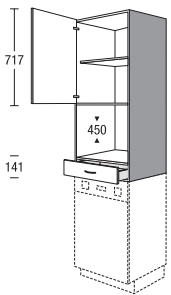
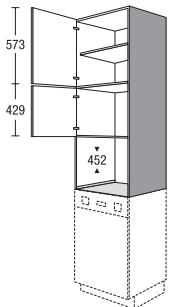
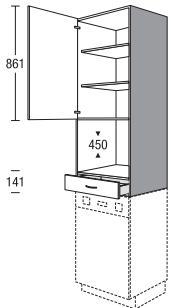
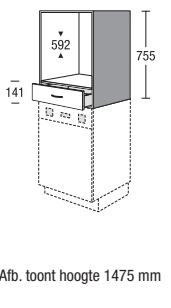
	Breedte	Prijsgroep							Servosoft	Pro Servosoft	ProServoGlas	Deurdemping Top Motion	Deurdemping Top Motion Plus	
		1	2	3	4	5	6	7						
 <p>Opzetkast Nishoogte 450 mm Als opzetkast op elektrische apparaten</p> <p>1 deur 1 verstelbare legplank 1 lade</p> <p><i>Montage alleen tussen stollenwanden of kasten mogelijk.</i></p> <p><i>Onderplank wit.</i></p>	AMS	133	160	172	183	194	218	243	273	5	8	8	4	4
 <p>Opzetkast Nishoogte 452 mm Als opzetkast op elektrische apparaten</p> <p>1 deur 1 verstelbare legplank 1 deur 1 metalen bodem</p> <p><i>Montage alleen tussen stollenwanden of kasten mogelijk.</i></p> <p><i>Onderplank wit.</i></p>	AM	148	170	184	194	206	232	258	291	-	-	-	8	8
 <p>Opzetkast Nishoogte 450 mm Als opzetkast op elektrische apparaten</p> <p>1 deur 2 verstelbare legplanken 1 lade</p> <p><i>Montage alleen tussen stollenwanden of kasten mogelijk.</i></p> <p><i>Onderplank wit.</i></p>	AMS	148	173	186	197	210	236	262	295	5	8	8	4	4
 <p>Opzetkast voor oven Nishoogte 592 mm als opzetkast boven vaatwasser</p> <p>1 lade</p> <p><i>Passend bij highboard-hoogte 1475 mm</i></p> <p><i>Bekleding voor vaatwasser en highboardafdekking extra bestellen.</i></p> <p><i>Onderplank wit.</i></p> <p>Afb. toont hoogte 1475 mm</p>	ABS	75	86	92	97	102	113	123	137	5	8	8	-	-

4.148 De afbeeldingen komen niet overeen met de frontuitvoeringen.

5. GREEPLOOS / assortiment C

Productinformatie

Onderkasten

Bovenkasten

Informatie hoge kasten voor inbouwapparaten

Highboards, hoge kasten met horizontale greepschaal

Highboards, hoge kasten met verticale greepschaal

Wangensysteem

Losse elementen, overige

5. GREEPLOOS /
assortiment C

Productinformatie

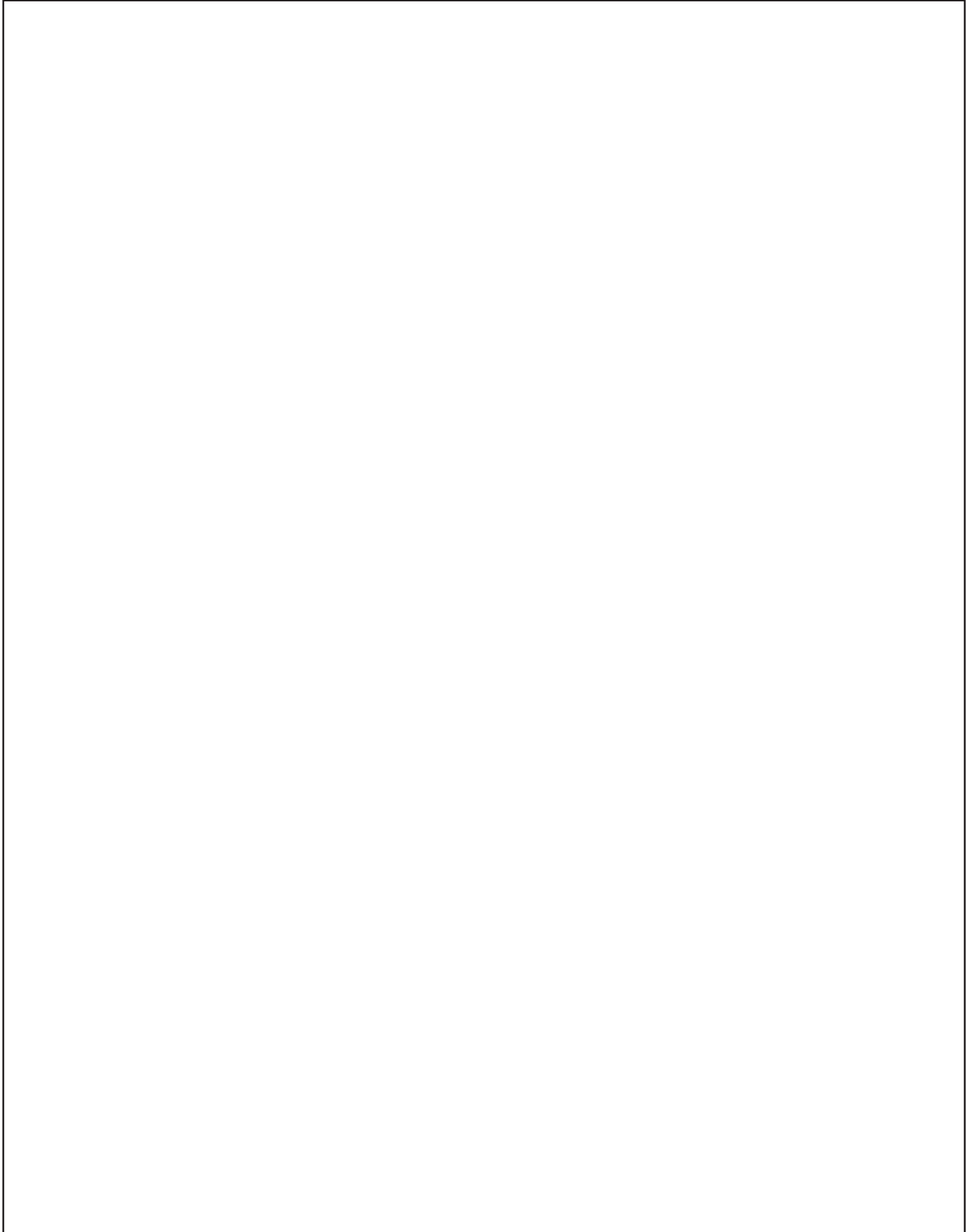



Productinformatie assortiment C



Overtuigend qua kwaliteit, functionaliteit en vorm. Ons **assortiment C** voldoet aan alle eisen die een moderne keuken stelt en biedt veel voordelen.

Alle glatte fronten zijn bij ons leverbaar. De mogelijke fronten zijn met een overeenkomstig symbool aangeduid. Bij de korpusdecors zijn er geen beperkingen.

Metalen greepschalen zijn verkrijgbaar in de kleuren rvs-decor, koperkleurig, zwart en wit. Bij horizontale planning kunnen de greeprofielen direct onder het werkblad worden voorzien van led-verlichting.

Echte meerwaarde bij onze kasten in **assortiment C** is de opbergruimte. Hier bieden wij meer opbergruimte dan het standaardassortiment. Dat werd mogelijk gemaakt door de wijziging van de korpushoogte.

De korpushoogtes van onze kasten in het **assortiment C** liggen bij:

- onderkasten 787 mm (+64 mm)
- halfhoge kasten 1507 mm (+32 mm)
- hoge kasten 01-hoogte 1971 mm (+64 mm)
- hoge kasten 02-hoogte 2115 mm (+64 mm)
- hoge kasten 03-hoogte 2259 mm (+64 mm)

Voor de artikelaanduiding in het **assortiment C** staat altijd de letter C.

Om ervoor te zorgen dat de werkhoogte niet te hoog wordt, adviseren wij een plinthoogte van 105 mm. De werkhoogte (plint, kast en werkblad) bedraagt dan 932 mm (+14 mm t.o.v. het standaardassortiment).

De onder- en hoge kasten van het **assortiment C** en de halfhoge kasten moeten voor de montage 16 mm naar voren worden getrokken. Een passend dieptepasstuk bieden wij in rvs-decor aan. Optioneel is tegen meerprijs ook een diepere zijwand mogelijk.

De montage van het greeprofiel is uniek en zeer eenvoudig. Dankzij het nieuwe bevestigingssysteem is het profiel na de bevestiging aan de kast 'wankelvrij'. Voor de montage is minder tijd nodig, omdat deze vrijwel zonder gereedschap wordt uitgevoerd.



Productinformatie assortiment C

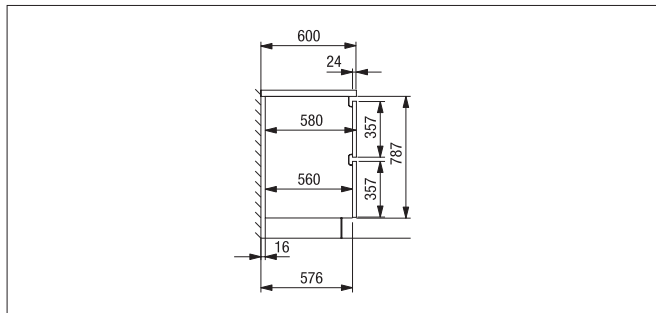

Onderkasten

De onderkasten moeten 16 mm naar voren worden getrokken van de wand. De standaard werkbladdiepte bedraagt 600 mm. De werkbladoverstek bij een 600 mm diep werkblad bedraagt 24 mm (zonder front).

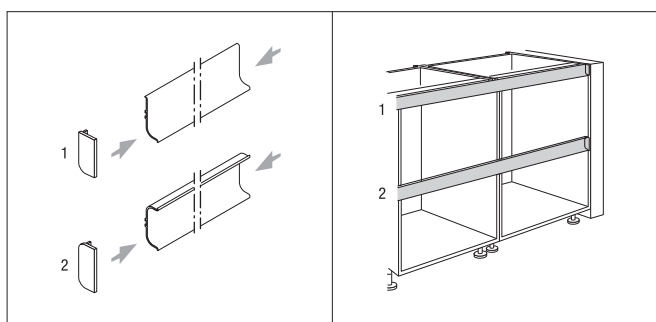

Metalen greepschaalprofiel

Het profiel wordt in de passende lengte geleverd. Eindkapjes en 90°-hoekverbinders zijn van kunststof, in kleur aangepast aan het profiel. De maximumlengte van het greeprofiel bedraagt 4000 mm.

Horizontale planning:

het L-vormige profiel (1) wordt onder het werkblad geplaatst. Het C-vormige profiel (2) tussen de fronten eronder.

Verticale planning:

het L-vormige profiel is tussen stollenwand en highboard/hoge kast vereist. Tussen highboards/hoge kasten wordt het C-vormige profiel (2) gebruikt.

Het horizontale greepschaalprofiel en de benodigde hoeken en eindkapjes zijn al bij de kastprijs inbegrepen.

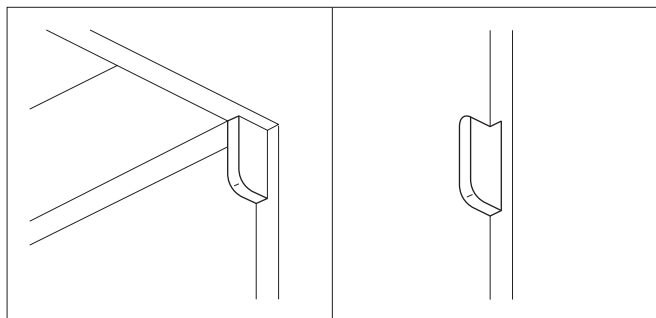

Afsluiting met korpuzzijde

De korpuzzijde wordt niet doorgefreesd. Het greeprofiel eindigt in een frezing die in de korpuzzijde is ingefreesd.

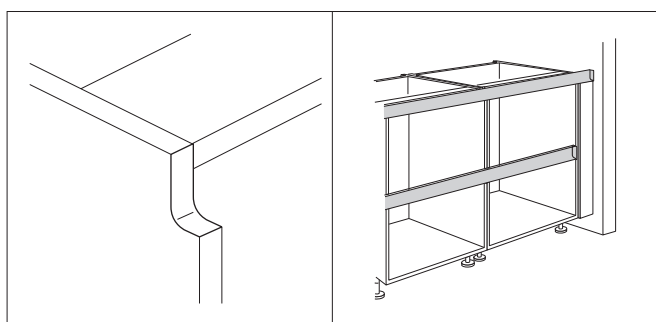

Afsluiting met frontpasstuk naar de wand toe

De korpuzzijde wordt doorgefreesd. Het L-vormige profiel onder het werkblad is doorlopend tot de wand. Het C-vormige profiel tussen 2 fronten stoot tegen het passtuk.

Productinformatie assortiment C

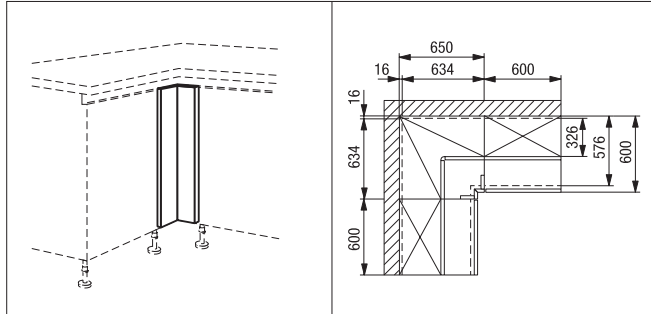

Hoekpaslijst onderkasten

De planmaat van de hoek bedraagt 650 x 650 mm. Het steloppervlak van de paslijst is 634 x 634 mm. Er kunnen hoekmaten van 40 - 191 mm gerealiseerd worden. Er zijn alleen hoeken van 90° mogelijk.

De hoekpaslijsten worden gezaagd en gelijmd. Wijzigingen op locatie zijn niet mogelijk.

Geef de planmaat a.u.b. aan in de bestelling.

Bij planning van vaatwassers de hoekpaslijst met retouren gebruiken.

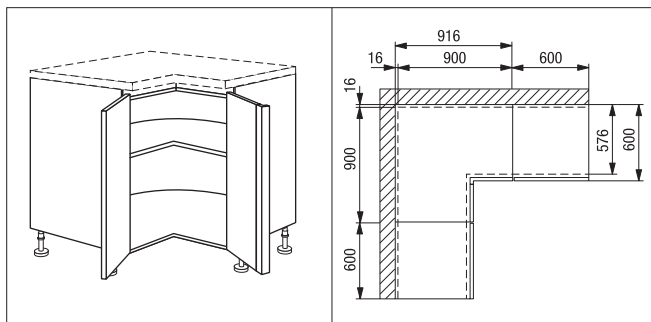

Hoekonderkasten

De planmaat voor hoekonderkasten wordt als volgt berekend: stelmaat hoekonderkast plus 16 mm (afstand tussen wand en kast).

Hoekonderkasten kunnen gedemonteerd geleverd worden. Gelieve hiervoor tevens artikel ZUSZERL mee te bestellen.

De montage van het passtuk bij hoekonderkasten gebeurt op locatie. Er kunnen alleen 90 graden-oplossingen worden gerealiseerd.

Bij planning van vaatwassers die aansluiten op de hoekonderkast moet een paneel met retouren worden meebesteld.

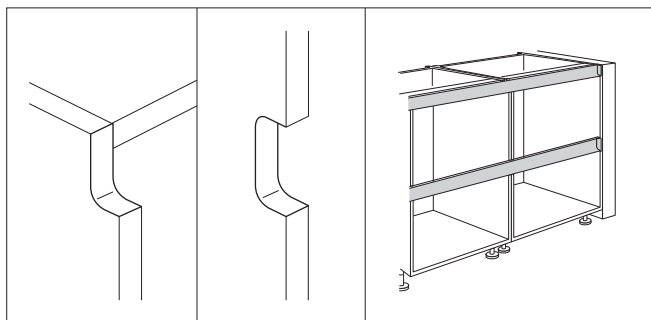

Afsluiting met stollenwand

De korpuszijde wordt doorgefreesd.

Het L- en C-vormige profiel eindigen bij de stollenwand.

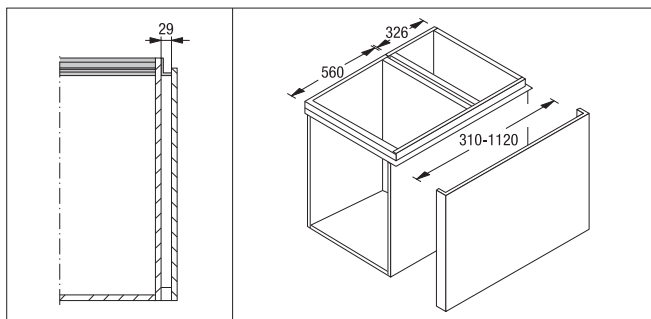

Eilandoplossingen met frontstollenwanden

Gebruik bij rondom lopende greepschalen frontstollenwanden.

De planningsmaat van de frontstollenwanden inclusief werkbladoverstek bedraagt 53 mm. De diepte van de frontstollenwanden is naast standaardvarianten variabel van 310 tot 1120 mm.

Bij eilandoplossingen moet ook de kantelbeveiliging gemonteerd worden!

Frontstollenwanden niet direct aansluitend op apparaten plannen!

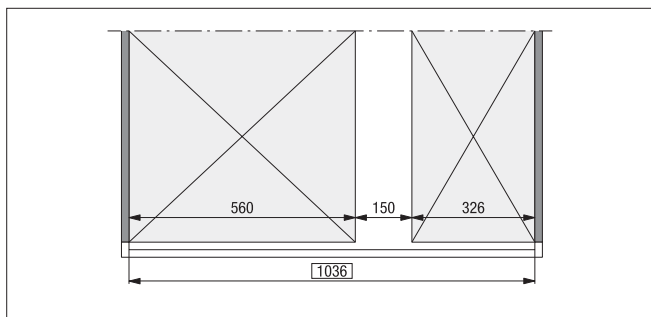

Plannings-/berekenningsvoorbeeld frontstollenwanden:

bepaal de gewenste korpusbuitenmaat van de frontstollenwanden. Dat is de planmaat voor de bestelling.

In het voorbeeld hiernaast telt u eenvoudig de korpusdieptes en de eventueel gewenste tussenruimte (in dit geval 150 mm) bij elkaar op. De bestelmaat van de frontstollenwand is dan 1036 mm.

Productinformatie assortiment C

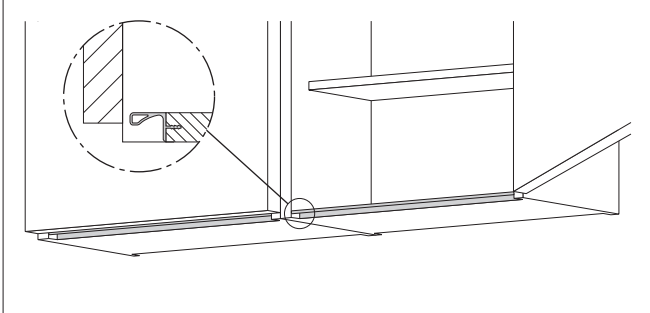

Bovenkasten

Bovenkasten zijn leverbaar in de hoogtes 291, 363, 579 (01), 723 (02) en 867 (03) mm.

De kastbodem hiervan is af fabriek voorzien van een metalen greepprofiel. Het metalen greepprofiel voor bovenkasten is uitsluitend verkrijgbaar in de kleur rvs-decor.

Bovenkasten uit het assortiment C zijn niet mogelijk als vitrinebovenkast!

Greepprofiel variant 960 rvs-decor plannen!

Bovenkasten met scharnierdeur zijn leverbaar in de breedtes 300, 400, 450, 500 en 600 mm.

Vouwliftkasten zijn bovendien verkrijgbaar in de breedtes 800, 900 en 1000 mm.

Het combineren met kasten uit het standaardassortiment is mogelijk! Gelieve bij deze kasten evt. aanvullend Tip-On beslag (ZID 251), zonder greep en zonder greepboring te bestellen.

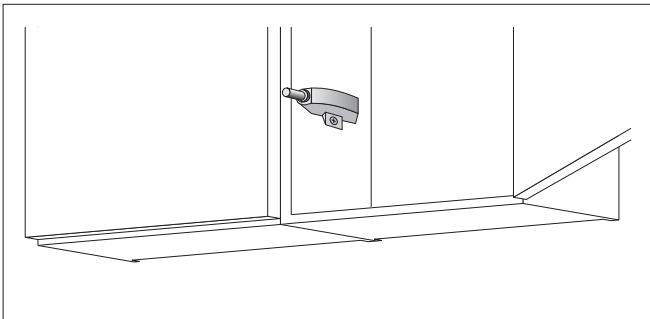

Bovenkasten voor afzuigkappen

Bovenkasten voor afzuigkappen worden m.b.v. Tip-On beslag (ZID 251) geopend. Het beslag is al geïntegreerd in de betreffende artikelen en hoeft niet afzonderlijk te worden besteld.

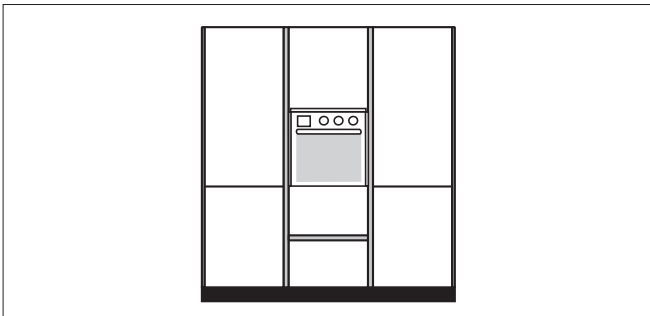

Combinatie greepprofiel horizontaal / verticaal

In diverse hoge kasten is ook het greepprofiel fraai geïntegreerd.

Kasten kunnen hierdoor zonder tussenwanden worden gepland. Aangrenzende kasten moeten dan van het L-profiel worden voorzien.

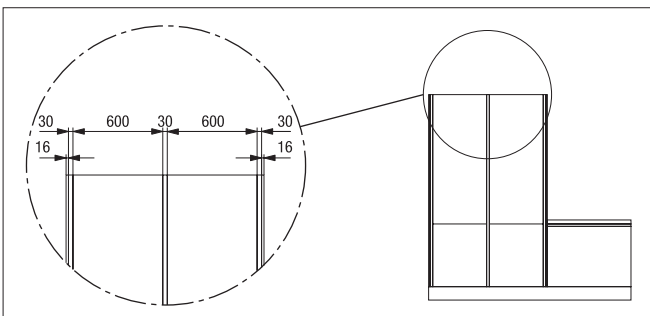

Hoge kasten / highboards met verticaal greepprofiel

Tussen aangrenzende hoge kasten en highboards moeten verticale greepprofielen worden gepland. De afstand tussen de kasten bedraagt 30 mm.

Productinformatie assortiment C

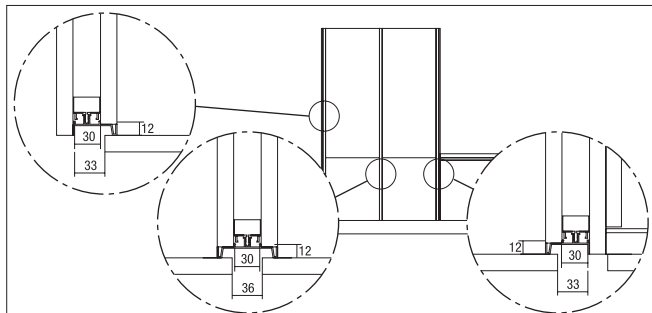

Onzichtbare bevestiging van het verticale greepprofiel

De bevestiging van het verticale greepprofiel is in de kast niet zichtbaar. Voor een eenvoudige montage zijn de kasten aan de achterste kastzijde voorzien van afstandshulpen.

Hoge kasten en highboards zijn ook verkrijgbaar met horizontaal greepprofiel.

Die hebben een aparte artikelcode en zijn in een apart subregister in het verkoopboek opgenomen.

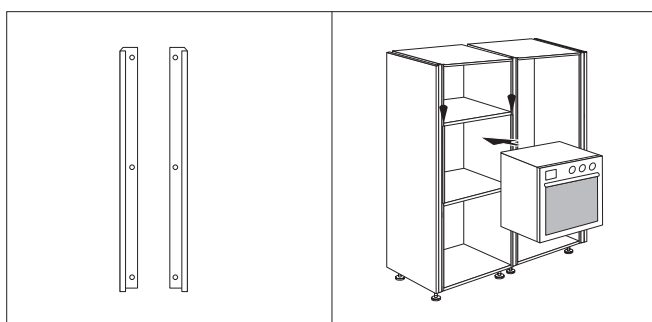

Hoge kasten / halfhoge kasten met ovenis

Bij magnetron- en ovenis moeten om optische en veiligheidstechnische redenen in combinatie met het verticale greepprofiel ook afdekstrips gemonteerd worden.

Een set afdekstrips voor de magnetron- en ovenis (MZCVMW en MZCVBO) wordt tegen berekening meegeleverd en moet bij de bestelling worden opgevoerd.

De afdeklijsten zijn van metaal. Lengte: afdekking voor magnetronnis 440 mm, lengte voor ovenis 580 mm.

Leverbare kleuren: rvs-decor, koperkleurig, zwart, wit.

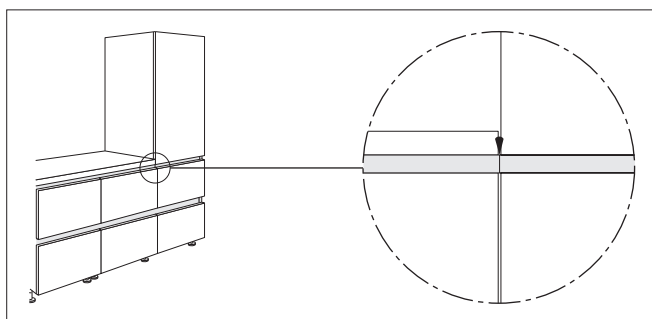

Overgangen van hoge kast/highboard naar onderkast

Bij planning van hoge kasten of highboards met horizontaal greepschaalprofiel direct aansluitend aan onderkasten krijgt het L-vormige profiel tussen kastovergangen een stootvoeg. Wanneer dat niet gewenst is, adviseren wij tussen de betreffende kasten een stollenwand te plannen.

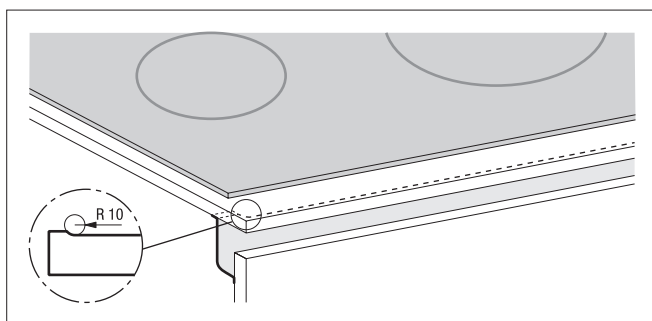

Planning met inductiekookplaat

Bij sommige inductiekookplaten is in verband met luchtcirculatie een uittrezing met greepprofiel noodzakelijk. De uittrezing wordt af fabriek gemaakt. Vermeld daarom altijd het apparaattype bij de bestelling. Artikeltype CLHF1K moet meebesteld worden.

Aanduiding van ventilatie naar voren is absoluut noodzakelijk!

De instructies van de apparaatproducent moeten altijd worden nageleefd.

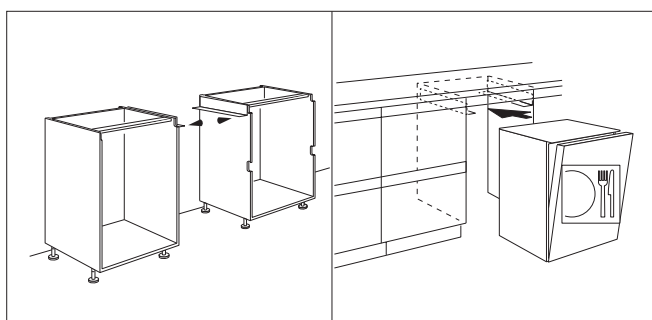

Planning met vaatwasser

Alleen volledig geïntegreerde vaatwassers kunnen gepland worden.

De vaatwasser wordt onder het werkblad met montagehoeken gepositioneerd. Inbouw van XXL-vaatwassers is vanaf een plintheogte van 155 mm mogelijk.

Bij de frontplaten voor vaatwassers (CTGV45 en CTGV60) wordt de dampbescherming van kunststof ZVC449 / ZVC 559 kosteloos meegeleverd

Maatsysteem assortiment C

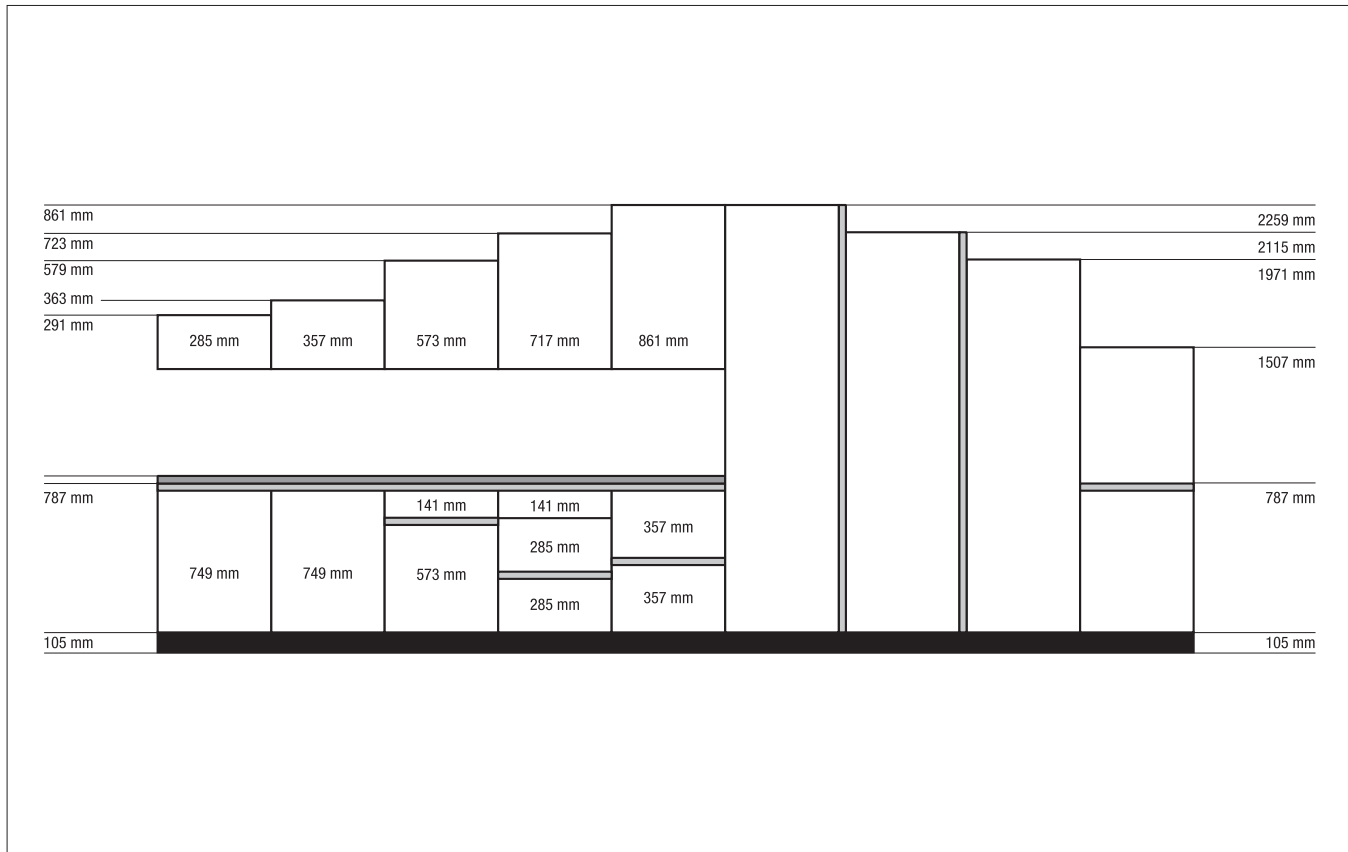

Frontmaten

Ons rastersysteem met als maat 141 mm (ladevoorstuk) maakt een optimale keukenplanning mogelijk. Dankzij het elegante greepprofiel van 35 mm (horizontaal, zichtbaar) wordt in elk opzicht aan de hoge eisen van een doorlopende en designgerichte planning voldaan.

Door diverse kasthoogtes en plinthoogtes van 105 - 205 mm is een werkhoogte van 932 tot 1032 mm mogelijk.

Planningsmogelijkheden in detail:

- 1 onderkasthoogte 787 mm
- 4 halfhoge/hoge kasthoogtes van 1507 tot 2259 mm
- 4 bovenkasthoogtes van 291 tot 867 mm
- 3 plinthoogtes van 105 tot 205 mm

Maatsysteem assortiment C



Korpusmaat

Diverse kashoogtes en plinthoogtes van 105 bis 205 mm bieden een werkhogte van 932 tot 1032 mm.

Highboard- en hoge kashoogtes van 1507 tot 2259 mm passen bij het totaalbeeld.

Verandering van de korpusmaat t.o.v. standaardassortiment:

onderkast: 787 mm (standaardassortiment 723 mm: +64 mm)

highboard: 1507 mm (standaardassortiment 1475 mm: +32 mm)

hoge kast 01-hoogte: 1971 mm (standaardassortiment 1907 mm: +64 mm)

hoge kast 02-hoogte: 2115 mm (standaardassortiment 2051 mm: +64 mm)

hoge kast 03-hoogte: 2259 mm (standaardassortiment 2195 mm: +64 mm)

Notities

A large grid of graph paper, consisting of approximately 30 columns and 50 rows of small squares, intended for taking notes.

Onderkasten

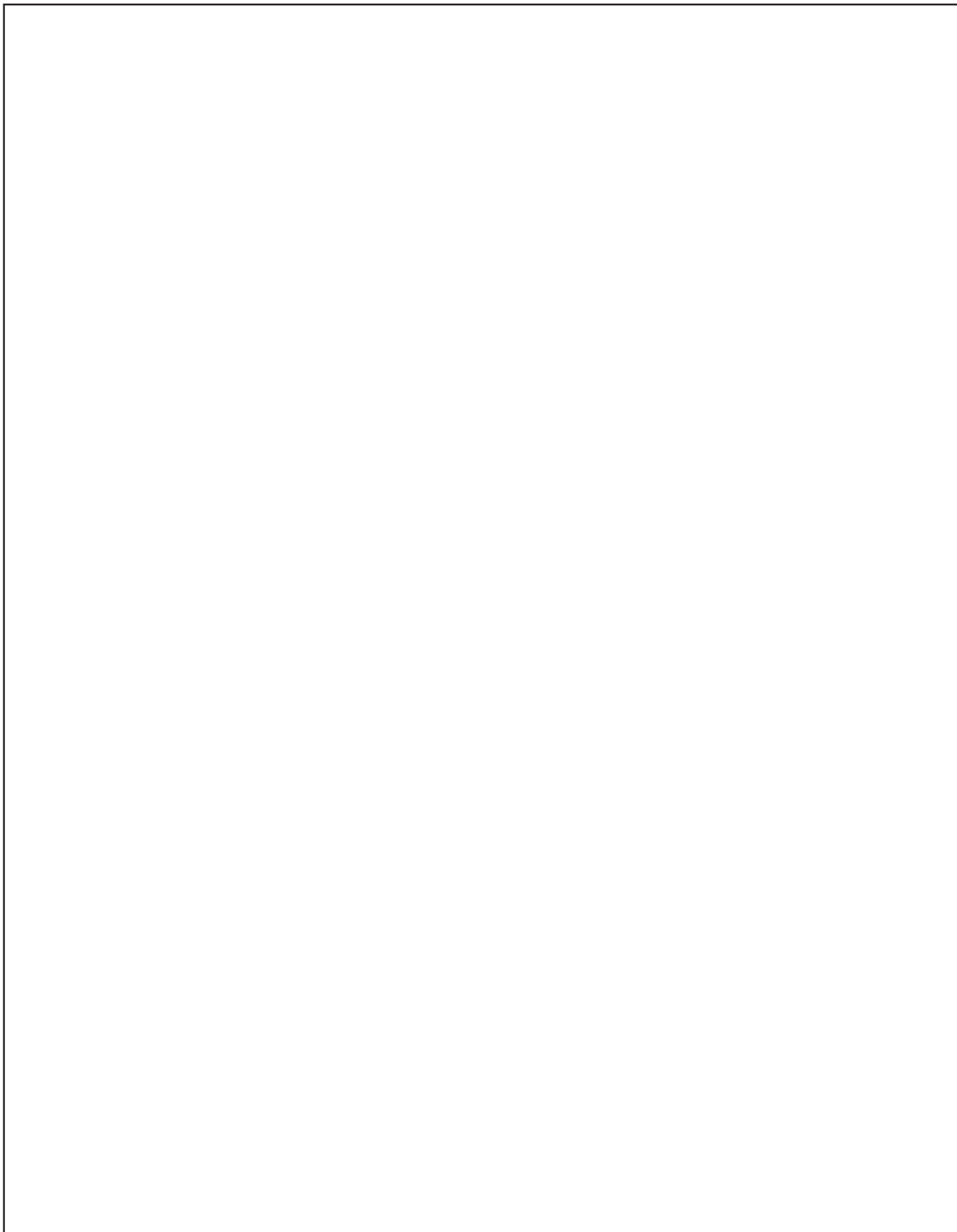

Onderkasten

Onderkasten

Planningsinstructies voor kookplaatkasten

Om veiligheidstechnische redenen is het monteren van een tegen warmte beschermende plaat absoluut noodzakelijk bij conventionele kookplaten en inductiekookplaten, indien het gebruikte apparaat geen eigen bescherm bodem heeft en in werkbladen direct boven een lade, uittrekelement of een scharnierdeur wordt ingebouwd.

Bestellingen uit het C-assortiment worden altijd voorzien van een uitfrezing in het greepprofiel. Deze uitfrezing wordt in de fabriek gemaakt. Vermeld daarom altijd het apparaattype bij de bestelling. Artikel CLHFIK moet ook worden besteld.

Bij het plannen van kookgedeeltes die over meerdere kasten lopen, moeten de aangrenzende kasten eveneens worden uitgerust met een tegen warmte beschermende plaat.

Inductiekookplaten mogen niet boven 2-deurs onderkasten of boven hoekkasten worden gepland, omdat de bescherm bodem hier niet kan worden aangepast.

De toepassing van keramische kookplaten met warmtestraling boven halve hoekkasten moet per planning worden getoetst.

Het is om veiligheidstechnische redenen ook niet toegestaan om kookplaten zonder tegen warmte beschermende plaat boven onderbouwapparaten te monteren.

Overzichtspagina van de meest opgenomen onderkasten

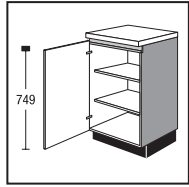

CU30
CU40
CU45
CU50
CU60

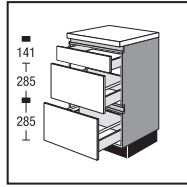

CUS2A30
CUS2A40
CUS2A45
CUS2A50
CUS2A60
CUS2A80
CUS2A90
CUS2A100
CUS2A120

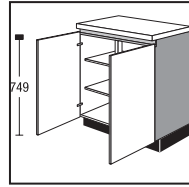

CU80
CU90
CU100
CU120

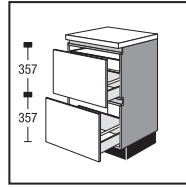

CU2A50IS
CU2A60IS
CU2A80IS
CU2A90IS
CU2A100IS
CU2A120IS

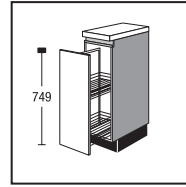

CUA30

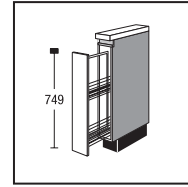

CUA15

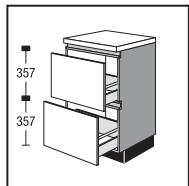

CU2A50
CU2A60
CU2A80
CU2A90
CU2A100
CU2A120

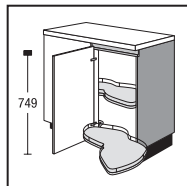

CUE125LM

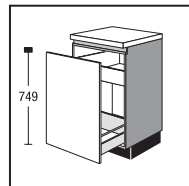

CUA30IS
CUA45IS
CUA50IS
CUA60IS

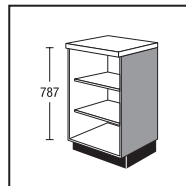

CURV

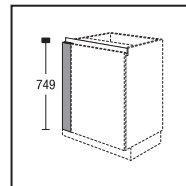

CUPF10
CUPF20

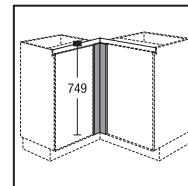

CUPEF65

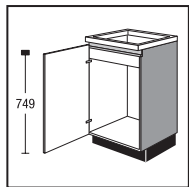

CSP40
CSP45
CSP50
CSP60

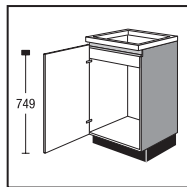

CSP40RW
CSP45RW
CSP50RW
CSP60RW

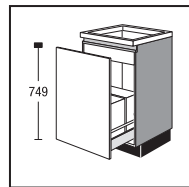

CSP45T
CSP50T
CSP60T

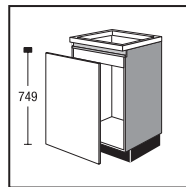

CSP45T
CSP50T
CSP60T

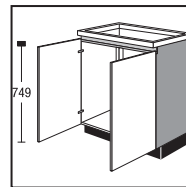

CSP80RW
CSP90RW
CSP100RW
CSP120RW

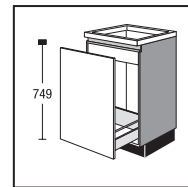

CSP445
CSP450
CSP460M

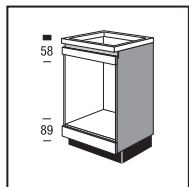

CUHB2

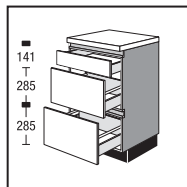

CKIS2A60
CKIS2A80
CKIS2A90
CKIS2A100
CKIS2A120

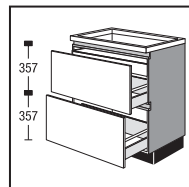

CKI2A60IS
CKI2A80IS
CKI2A90IS
CKI2A100IS
CKI2A120IS

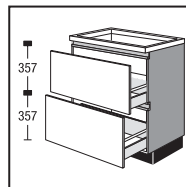

CKD2A60
CKD2A80
CKD2A90
CKD2A100
CKD2A120

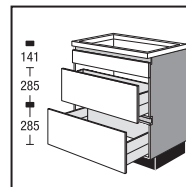

CKDB2A60
CKDB2A80
CKDB2A90
CKDB2A100
CKDB2A120

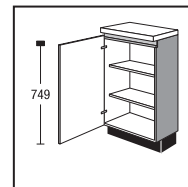

CU307933
CU407933
CU457933
CU507933
CU607933

Legende artikelsymbolen



Breedte-inkorting

Toeslag voor breedte-inkorting aan het einde van het subregister.

Inkorting van de kasten tot de volgende verkrijgbare kleinere kastbreedte.
Voorbeeld: kastbreedte 600 mm = inkorting tot 501 mm



Inkorting van de diepte

Zie voor toeslagen en informatie in register 9. Vormgevingselementen, speciale thema's, subregister Toeslagen/overige



Inkorting van de breedte en diepte

Combinaties van beide varianten

Zie voor toeslagen en informatie in register 9. Vormgevingselementen, speciale thema's, subregister Toeslagen/overige



Onderkast met 326 mm korpusdiepte

Plintvoeten worden los meegeleverd.

Bij kasten met lade/uittrekelement:

- lade-/uittrekelementdiepte 270 mm
- kasten altijd met Servosoft

Informatie over maatwerk





Let bij kasten op mogelijk maatwerk.

De volgende individualisatie is mogelijk:

- Inkorting van de breedte
- Inkorting van de diepte
- Diepere kastzijde

Informatie hierover vindt u in register 9 Vormgevingselementen, speciale thema's, subregister Toeslagen/overige

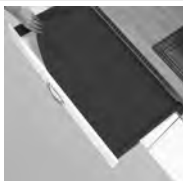
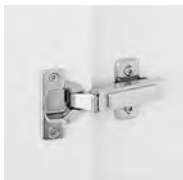
Uitvoeringsvarianten

	<p>Laden/uittrekelementen standaarduitvoering TANDEMBOX plus Kleur zilvergrijs Variant: 506 = volledig uittrekbaar element met Servosoft (rekening houden met meerprijs!)</p>
	<p>Laden/uittrekelementen Professional (meerprijs) TANDEMBOX antaro Kleur antraciet Volledig uittrekbaar element met Servosoft Variant: 508 = Professional volledig uittrekbaar element met Servosoft</p>
	<p>Laden/uittrekelementen Professional met glazen zijkant (meerprijs) TANDEMBOX antaro Kleur antraciet Volledig uittrekbaar element met Servosoft Varianten: 510 = Professional met Servosoft en helder glas 512 = Professional met Servosoft en melkglas</p>
	<p>Antislipmatten (meerprijs per kast) Alle laden / uittrekelementen van een order worden uitgerust met de mogelijke antislipmatten Lade/uittrekelement uitrusting: Varianten: 99 = zonder antislipmat 106 = antislipmat in zilvergrijs 108 = antislipmat in antraciet</p>
	<p>Clipscharnier standaarduitvoering Variant 414 in combinatie met hoogwaardige klephouder</p>
	<p>Deurdemping Top Motion (meerprijs) Variant 418 Geïntegreerde deurdemping CLIP top BLUMOTION van Blum in combinatie met hoogwaardige klephouder</p>
	<p>Deurdemping Top Motion (meerprijs) Variant 428 Geïntegreerde deurdemping CLIP top BLUMOTION van Blum in combinatie met klephouder AVENTOS HKS van Blum</p>

Onderkasten

787 mm hoog

Kast zonder plint en zonder bovenblad, korpusdiepte 560 mm

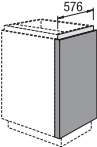
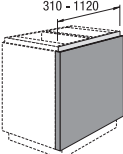
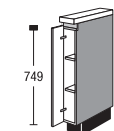
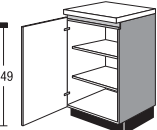

		Breedte	Prijsgroep							Servosoft	Pro Servosoft	ProServoGlas	Deurdemping Top Motion	Deurdemping Top Motion Plus	
			1	2	3	4	5	6	7						
 <p>Frontstollenwand voor einde van een opstelling Frontmateriaal met greepschaal 576 mm diep voor 560 mm korpusdiepte Planmaat 53 mm <i>Frontstollenwanden niet direct aansluitend op apparaten plannen!</i> <i>Vermeld de korpusdiepte bij de bestelling.</i></p>	CWUF53	60		152	155	157	159	170	189	211	-	-	-	-	
	CWUF 53 Color concept	60	CKM	-	-	-	-	-	189	211	-	-	-	-	
<p>Frontstollenwand variabele maat voor einde van een opstelling Frontmateriaal met greepschaal Variabel voor korpusdiepte 310 - 1120 mm Planmaat 53 mm <i>Frontstollenwanden niet direct aansluitend op apparaten plannen!</i> <i>Vermeld de korpusdiepte bij de bestelling.</i></p>	CWUF53	V		177	180	182	184	195	214	236	-	-	-	-	
	CWUF53 Color concept	V	CKM	-	-	-	-	-	214	236	-	-	-	-	
 <p>Frontstollenwand variabele maat voor eilandopstelling Frontmateriaal met greepschaal Variabel voor korpusdiepte 310 - 1120 mm <i>Frontstollenwanden niet direct aansluitend op apparaten plannen!</i> <i>Vermeld de korpusdiepte bij de bestelling.</i></p>	CWUF53	V	I	182	185	187	189	200	219	241	-	-	-	-	
	CWUF53 Color concept	V	ICKM	-	-	-	-	-	219	241	-	-	-	-	
<p>Frontstollenwand voor eilandopstelling Frontmateriaal met greepschaal voor korpusdiepte 560 + 326 mm Planmaat 53 mm <i>Frontstollenwanden niet direct aansluitend op apparaten plannen!</i> <i>Vermeld de korpusdiepte bij de bestelling.</i></p>	CWUF53	93	I	163	166	168	170	181	200	222	-	-	-	-	
	CWUF 53 Color concept	93	ICKM	-	-	-	-	-	200	222	-	-	-	-	
 <p>Onderkast 1 deur 2 verstelbare legplanken</p>	<input checked="" type="checkbox"/> CU	15		94	102	107	116	128	140	155	-	-	-	4	4
 <p>Onderkast 1 deur 2 verstelbare legplanken</p>	<input checked="" type="checkbox"/> CU	30		72	76	80	84	90	97	106	-	-	-	4	4
	<input checked="" type="checkbox"/> CU	40		82	86	89	94	102	108	116	-	-	-	4	4
	<input checked="" type="checkbox"/> CU	45		82	86	90	95	104	110	117	-	-	-	4	4
	<input checked="" type="checkbox"/> CU	50		83	88	92	97	106	112	119	-	-	-	4	4
	<input checked="" type="checkbox"/> CU	60		84	89	94	99	110	112	117	-	-	-	4	4

5.12 Voor ruimtedelervarianten moet een kantelbeveiliging worden gemonteerd. Deze wordt automatisch meegeleverd.

Onderkasten

787 mm hoog

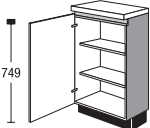
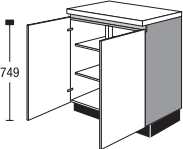
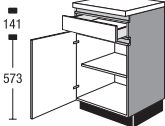
Kast zonder plint en zonder bovenblad, korpusdiepte 560 mm

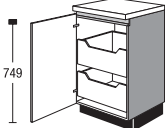
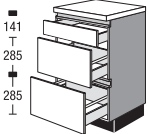
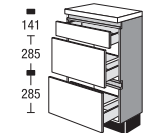
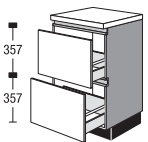









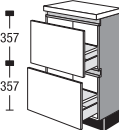

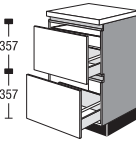
	Breedte	Prijsgroep							Servosoft	Pro Servosoft	ProServodias	Deurdemping Top Motion	Deurdemping Top Motion Plus				
		1	2	3	4	5	6	7									
 <p>Onderkast 1 deur 2 verstelbare legplanken <i>Plintvoeten worden los meegeleverd.</i></p>	326	CU	30	79	33	112	116	119	123	130	136	146	-	-	-	4	4
	326	CU	40	79	33	121	125	129	133	142	148	155	-	-	-	4	4
	326	CU	45	79	33	124	129	133	137	147	152	160	-	-	-	4	4
	326	CU	50	79	33	127	133	136	141	150	156	164	-	-	-	4	4
	326	CU	60	79	33	132	137	142	147	158	160	165	-	-	-	4	4
 <p>Onderkast 2 deuren 2 verstelbare legplanken</p>		CU	80			121	132	139	148	164	175	190	-	-	-	8	8
		CU	90			126	136	144	151	168	180	197	-	-	-	8	8
		CU	100			132	138	146	154	173	186	205	-	-	-	8	8
		CU	120			154	161	169	178	198	212	232	-	-	-	8	8
 <p>Onderkast 1 lade 1 deur 1 verstelbare legplank</p>		CUS	30			81	84	87	92	101	109	120	5	8	8	4	4
		CUS	40			88	93	98	102	114	120	131	5	8	8	4	4
		CUS	45			97	103	108	113	126	133	143	5	8	8	4	4
		CUS	50			100	106	111	116	128	134	144	5	8	8	4	4
		CUS	60			108	114	120	126	142	147	158	5	8	8	4	4
 <p>Onderkast met binnenladen 1 deur 3 binnenladen <i>Bij planning aan het begin van de wand moeten deuren tot 90° kunnen worden geopend.</i></p>		CU	30		IS	129	136	142	149	159	164	175	15	24	24	4	4
		CU	40		IS	142	150	156	162	174	179	191	15	24	24	4	4
		CU	45		IS	147	155	161	167	180	184	197	15	24	24	4	4
		CU	50		IS	149	157	164	170	181	187	199	15	24	24	4	4
		CU	60		IS	153	164	170	178	191	197	210	15	24	24	4	4
 <p>Onderkast met binnenuittrekelementen 1 deur 2 binnenuittrekelementen <i>Bij planning aan het begin van de wand moeten deuren tot 90° kunnen worden geopend.</i></p>		CU	30		IA	116	122	128	134	145	155	170	10	16	32	4	4
		CU	40		IA	129	136	143	150	164	174	186	10	16	32	4	4
		CU	45		IA	132	139	146	153	168	178	190	10	16	32	4	4
		CU	50		IA	134	144	150	158	174	184	197	10	16	32	4	4
		CU	60		IA	139	149	156	164	182	185	195	10	16	32	4	4
 <p>Onderkast 1 lade 2 uittrekelementen</p>		CUS2A	30			117	125	132	139	152	163	178	15	24	40	-	-
		CUS2A	40			119	126	133	141	154	164	180	15	24	40	-	-
		CUS2A	45			125	132	138	146	159	169	184	15	24	40	-	-
		CUS2A	50			134	143	150	158	174	184	199	15	24	40	-	-
		CUS2A	60			142	154	160	167	188	200	218	15	24	40	-	-
		CUS2A	80			174	184	193	201	224	239	259	21	30	46	-	-
		CUS2A	90			181	192	200	209	231	246	267	21	30	46	-	-
		CUS2A	100			195	206	215	225	249	265	288	21	30	46	-	-
		CUS2A	120			229	241	250	262	287	304	330	21	30	46	-	-
 <p>Onderkast met Servosoft / Pro Servosoft 1 lade 270 mm diep 2 uittrekelementen 270 mm diep <i>Plintvoeten worden los meegeleverd.</i></p>	326	CUS2A	30	79	33	158	165	172	180	193	203	218	-	9	25	-	-
	326	CUS2A	40	79	33	166	173	179	186	199	209	224	-	9	25	-	-
	326	CUS2A	45	79	33	170	177	183	191	204	214	229	-	9	25	-	-
	326	CUS2A	50	79	33	172	180	187	195	210	219	233	-	9	25	-	-
	326	CUS2A	60	79	33	180	191	196	203	223	234	251	-	9	25	-	-
 <p>Onderkast 2 uittrekelementen</p>		CU2A	50			128	138	145	150	170	180	196	10	16	32	-	-
		CU2A	60			135	147	153	160	180	192	209	10	16	32	-	-
		CU2A	80			193	203	211	219	241	256	276	16	22	38	-	-
		CU2A	90			204	214	223	231	254	269	291	16	22	38	-	-
		CU2A	100			215	220	229	238	261	276	301	16	22	38	-	-
		CU2A	120			250	255	260	270	294	309	339	16	22	38	-	-

Voor ruimtedelervarianten moet een kantelbeveiliging worden gemonteerd. Deze wordt automatisch meegeleverd.

Onderkasten

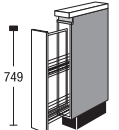
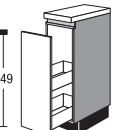
787 mm hoog

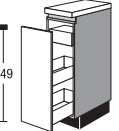
Kast zonder plint en zonder bovenblad, korpusdiepte 560 mm





			Breedte	Prijsgroep							Servosoft	Pro Servosoft	ProServoGlas	Deurdemping Top Motion	Deurdemping Top Motion Plus		
				1	2	3	4	5	6	7							
 <p>Onderkast met Servosoft / Pro Servosoft 2 uittrekelementen 270 mm diep <i>Plintvoeten worden los meegeleverd.</i></p>		CU2A	50	79	33	155	166	171	178	196	208	224	-	6	22	-	-
		CU2A	60	79	33	161	172	178	184	204	215	232	-	6	22	-	-
 <p>Onderkast met binnenlade 1 uittrekelement 1 binnenlade 1 uittrekelement <i>Meenemer voor binnenlade apart bestellen. Artikel ZIS 1 (bevat 1 stuk)</i></p> <p>Passende uitbreidingen:</p> <p>Meenemer voor binnenlade/ binnenuittrekelement om aan het front te schroeven 1 stuk <i>Kan niet worden gebruikt bij de programma's: IP 4820, IP 7500</i></p>		CU2A	50		IS	159	168	177	184	205	207	239	15	24	40	-	-
		CU2A	60		IS	171	181	190	198	221	223	257	15	24	40	-	-
		CU2A	80		IS	216	227	236	245	270	287	309	21	30	46	-	-
		CU2A	90		IS	227	237	245	254	276	294	327	21	30	46	-	-
		CU2A	100		IS	237	246	255	262	283	302	340	21	30	46	-	-
		CU2A	120		IS	271	278	287	292	309	330	384	21	30	46	-	-
 <p>Apotheker-onderkast met demping 1 volledig uittrekbare lade incl. demping met 2 manden <i>Draadelement zilvergrijs</i></p> <p>Aanslag L</p>		CUA	15			148	153	159	164	175	186	199	-	-	-	-	-
 <p>Onderkast 1 uittrekelement met 2 laden</p>		CUA	30		S	96	102	106	112	122	130	141	10	16	16	-	-
		CUA	40		S	112	117	121	128	137	145	157	10	16	16	-	-
 <p>Onderkast 1 uittrekelement met 2 laden 1 binnenlade</p>		CUA	30		SIS	120	127	133	140	153	163	177	15	24	24	-	-
		CUA	40		SIS	136	142	148	155	167	177	191	15	24	24	-	-

5.14 Voor ruimtedelervarianten moet een kantelbeveiliging worden gemonteerd. Deze wordt automatisch meegeleverd.

Onderkasten

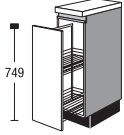
787 mm hoog

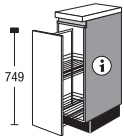
Kast zonder plint en zonder bovenblad, korpusdiepte 560 mm

		Breedte	Prijsgroep							Servosoft	Pro Servosoft	ProServodias	Deurdemping Top Motion	Deurdemping Top Motion Plus	
			1	2	3	4	5	6	7						
 <p>Apotheker-onderkast met demping 1 volledig uittrekbare lade met demping 2 verstelbare manden <i>Draadelement zilvergrijs</i> <i>Aanslag R = geleiderail rechts</i> <i>Aanslag L = geleiderail links</i></p>  <p>Passende uitbreidingen:</p> <p>Mand zilvergrijs 2 stuks</p>	CUA	30	152	158	163	167	177	186	198	-	-	-	-	-	
	ZIK 30 S2		10	10	10	10	10	10	10	10	-	-	-	-	-
 <p>Onderkast Dispensa Junior III 1 volledig uittrekbare lade incl. demping met 2 manden <i>uitvoeringskenmerk manden: draadelementen zilvergrijs</i> <i>Aanvullende kastinformatie: Inclusief volledig uittrekbare lade met demping</i></p> <p>Neem kastinformatie in acht!</p>  <p>Manden: inhangmanden zilvergrijs</p> <p>Passende uitbreidingen:</p> <p>Inlegbak kunststof wit 12 mm hoog</p> <p>Mand zilvergrijs</p>	CUA	30	J	167	174	180	185	196	208	222	-	-	-	-	-
	ZIE	30		3	3	3	3	3	3	3	-	-	-	-	-
	ZIK	30		6	6	6	6	6	6	6	-	-	-	-	-





Voor ruimtedelervarianten moet een kantelbeveiliging worden gemonteerd. Deze wordt automatisch meegeleverd.

5.15

Onderkasten

787 mm hoog

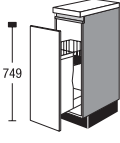
Kast zonder plint en zonder bovenblad, korpusdiepte 560 mm

		Breedte		Prijsgroep							Servosoft	Pro Servosoft	ProServoGlas	Deurdemping Top Motion	Deurdemping Top Motion Plus
				1	2	3	4	5	6	7					
 <p>Onderkast Dispensa Junior III 1 volledig uittrekbare lade incl. demping met 2 manden</p> <p><i>Uitrustingskenmerken manden: Comfortline, houten plank met metalen reling</i></p> <p><i>Aanvullende kastinformatie:</i> <i>Inclusief volledig uittrekbare lade met demping</i></p> <p>Neem kastinformatie in acht!</p>  <p>Manden: houten plank met metalen reling</p> <p>Passende uitbreidingen:</p> <p>Mand Houten plank met metalen reling</p>	CUA	30	JP	177	184	190	196	208	219	233	-	-	-	-	-
	ZIK	30	P	7	7	7	7	7	7	7	7	-	-	-	-
 <p>Onderkast voor stokbrood 1 uittrekelement met inzetmand en tas voor stokbroden</p> <p><i>Draadelement zilvergrijs</i> <i>griepplaatsing alleen horizontaal</i></p>	CUA	30	B	149	154	159	164	174	183	196	5	8	8	-	-
 <p>Onderkast met binnenlade 1 uittrekelement 1 binnenlade</p> <p><i>Meenemer voor binnenlade apart bestellen. Artikel ZIS 1 (bevat 1 stuk)</i></p> <p>Passende uitbreidingen:</p> <p>Meenemer voor binnenlade/ binnenuittrekelement om aan het front te schroeven 1 stuk</p> <p><i>Kan niet worden gebruikt bij de programma's: IP 4820, IP 7500</i></p>	<input checked="" type="checkbox"/> CUA	30	IS	97	102	107	113	123	131	142	10	16	24	-	-
	<input checked="" type="checkbox"/> CUA	45	IS	115	119	124	131	141	149	161	10	16	24	-	-
	<input checked="" type="checkbox"/> CUA	50	IS	117	124	129	135	148	154	166	10	16	24	-	-
	<input checked="" type="checkbox"/> CUA	60	IS	118	127	132	137	153	163	177	10	16	24	-	-
	ZIS 1			2	2	2	2	2	2	2	2	-	-	-	-

5.16 Voor ruimtedelervarianten moet een kantelbeveiliging worden gemonteerd. Deze wordt automatisch meegeleverd.

Onderkasten, Hoekonderkasten

787 mm hoog

Kast zonder plint en zonder bovenblad, korpusdiepte 560 mm

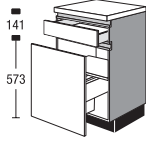
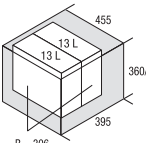
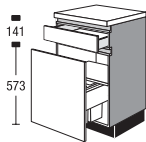
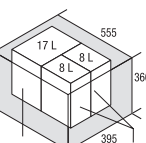
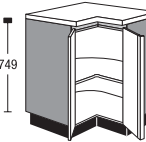
		Breedte		Prijsgroep							Servosoft	Pro Servosoft	ProServodias	Deurdemping Top Motion	Deurdemping Top Motion Plus
				1	2	3	4	5	6	7					
 <p>Onderkast met afvalscheidingsysteem</p> <p>1 lade 1 uittrekelement</p> <p>1 dekselplaat 2 afvalemers</p> <p>Inhoud 50 cm ladebreedte 2 bakken 13 liter</p>  <p>60 cm ladebreedte 2 bakken van 17 liter</p> <p>B = 306 T = 180 H = 310</p> <p>Afb. toont breedte van 50 cm</p>	CUSA	50	MH2	237	252	256	258	288	300	318	-	6	6	-	-
	CUSA	60	MH2	245	261	265	268	298	310	329	-	6	6	-	-
 <p>Onderkast met afvalscheidingsysteem</p> <p>1 lade 1 uittrekelement</p> <p>1 dekselplaat 3 afvalemers</p> <p>Inhoud 2 bakken van 8 liter 1 bak 17 liter</p>  <p>B = 230 T = 306 H = 310</p> <p>B = 230 T = 153 H = 310</p>	CUSA	60	MH3	256	273	276	280	311	324	343	-	6	6	-	-
 <p>Hoekonderkast</p> <p>2 deuren 1 vaste legplank</p> <p>Planningsmaat 916 x 916 mm</p> <p>Kast kan ter plaatse gedemonteerd worden.</p>	CUE	90		222	232	238	244	250	257	274	-	-	-	8	8

Voor ruimtedelervarianten moet een kantelbeveiliging worden gemonteerd. Deze wordt automatisch meegeleverd.

5.17

Hoekonderkasten

787 mm hoog

Kast zonder plint en zonder bovenblad, korpusdiepte 560 mm

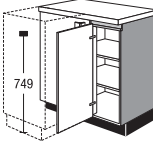
	Breedte	Prijsgroep							Servosoft	Pro Servosoft	ProServoGlas	Deurdemping Top Motion	Deurdemping Top Motion Plus
		1	2	3	4	5	6	7					
 <p>Hoekonderkast met gladde aanbouwplaat en los frontpaneel, in frontuitvoering of frontkleur voor het aanbouwen van onderkasten 1 deur 2 verstelbare legplanken</p> <p><i>Planmaat 905-1100 x 616-650 mm</i> <i>Korpusbreedte 600 mm</i></p> <p><i>Bij opstellingen met aansluitende vaatwasser wordt het hoekpaneel met terugloopprofiel geleverd.</i></p> <p><i>Bij planningsmaten groter dan 650 mm moet een extra paneel worden besteld.</i></p> <p><i>Deuropeningsbegrenzer Z19 evt. apart bestellen.</i></p>	CUE 95 30cm frontbreedte	139	149	158	167	175	188	209	-	-	-	4	4
	CUE 105 40cm frontbreedte	149	158	167	177	184	197	217	-	-	-	4	4
	CUE 110 450 mm frontbreedte	153	163	173	182	190	204	225	-	-	-	4	4
	CUE 115 500 mm frontbreedte	154	162	171	180	188	201	222	-	-	-	4	4
	CUE 125 600 mm frontbreedte	154	162	171	180	188	201	222	-	-	-	4	4



5.18

Voor ruimtedelervarianten moet een kantelbeveiliging worden gemonteerd. Deze wordt automatisch meegeleverd.

Hoekonderkasten

787 mm hoog

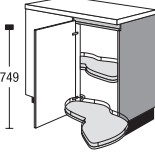
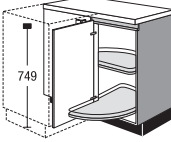
Kast zonder plint en zonder bovenblad, korpusdiepte 560 mm

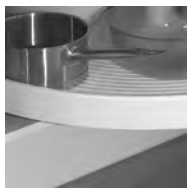
	Breedte	Prijsgroep							Servosoft	Pro Servosoft	ProServodias	Deurdemping Top Motion	Deurdemping Top Motion Plus		
		1	2	3	4	5	6	7							
 <p>Hoekonderkast met glad aanbouwpaneel en los paneel 50 mm breed in frontuitvoering of frontkleur voor aanbouw van onderkasten 1 deur 2 volledig uitdraaibare houten draaiplateaus met metalen reling LeMans met demping en automatische sluiting</p> <p><i>Stelruimte 1100 x 650 mm</i> <i>Korpusbreedte 900 mm</i></p> <p><i>Naar voren trekken voor maatcorrectie is mogelijk</i> (minimale stelmaat: 1055 x 600 mm)</p> <p><i>Bij opstellingen met aansluitende vaatwasser wordt het hoekpaneel met terugloopprofiel geleverd.</i></p> <p><i>Bij planningsmaten groter dan 650 mm moet een extra paneel worden besteld.</i></p>	CUE	110	LMP	351	361	368	375	388	402	431	-	-	-	4	4
<p>Hoekonderkast als vorige, echter 2 volledig uitdraaibare houten draaiplateaus met metalen reling LeMans</p> <p><i>Stelruimte 1100 x 650 mm</i> <i>Korpusbreedte 900 mm</i></p> <p><i>Naar voren trekken voor maatcorrectie is mogelijk</i> (minimale stelmaat: 1055 x 600 mm)</p>	CUE	110	LM	326	337	345	351	364	377	404	-	-	-	4	4
 <p>Hoekonderkast met gladde aanbouwplaat en los paneel 50 mm breed, in frontkleur voor aanbouw van onderkasten 1 deur 2 houten draaiplateaus met metalen reling</p> <p><i>Planmaat 1105-1300 x 616-650 mm</i> <i>Korpusbreedte 1000 mm</i></p> <p><i>Bij opstellingen met aansluitende vaatwasser wordt het hoekpaneel met terugloopprofiel geleverd.</i></p> <p><i>Bij planningsmaten groter dan 650 mm moet een extra paneel worden besteld.</i></p> <p><i>Deuropeningsbegrenzer Z19 evt. apart bestellen.</i></p> <p>Uitvoering L</p>	CUE	115	KP	220	230	238	245	258	273	296	-	-	-	4	4
 <p>Hoekonderkast als vorige, echter 2 uitzwenkbare kunststof draaiplateaus</p> <p>Uitvoering L</p> 	CUE	115	K	164	174	181	189	202	216	237	-	-	-	4	4

Voor ruimtedelervarianten moet een kantelbeveiliging worden gemonteerd. Deze wordt automatisch meegeleverd.

5.19

Hoekonderkasten

787 mm hoog

Kast zonder plint en zonder bovenblad, korpusdiepte 560 mm

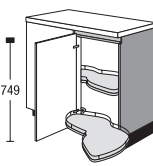
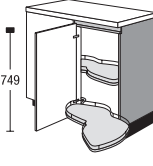
	Breedte	Prijsgroep							Servosoft	Pro Servosoft	ProServoGlas	Deurdemping Top Motion	Deurdemping Top Motion Plus		
		1	2	3	4	5	6	7							
 <p>Hoekonderkast met glad aanbouwpaneel en los paneel 50 mm breed in frontuitvoering of frontkleur voor aanbouw van onderkasten 1 deur 2 volledig uitdraaibare houten draaiplateaus met metalen reling LeMans</p> <p>Uitvoering L</p> <p>Planmaat 1105-1300 x 616-650 mm Korpusbreedte 1000 mm</p> <p>Bij opstellingen met aansluitende vaatwasser wordt het hoekpaneel met terugloopprofiel geleverd.</p> <p>Bij planningsmaten groter dan 650 mm moet een extra paneel worden besteld.</p> <p>Deuropeningsbegrenzer Z19 evt. apart bestellen.</p>	CUE	115	LM	336	346	355	361	374	388	415	-	-	-	4	4
	<p>Hoekonderkast als vorige, echter 2 volledig uitdraaibare houten draaiplateaus met metalen reling LeMans met demping en automatische sluiting</p>	CUE	115	LMP	360	370	378	385	399	413	442	-	-	-	4
 <p>Hoekonderkast met glad aanbouwpaneel en los paneel 50 mm breed in frontuitvoering of frontkleur voor aanbouw van onderkasten 1 deur 2 volledig uitdraaibare houten draaiplateaus met metalen reling LeMans</p> <p>Uitvoering L</p> <p>Planmaat 1205-1400 x 616-650 mm Korpusbreedte 1000 mm</p> <p>Bij opstellingen met aansluitende vaatwasser wordt het hoekpaneel met terugloopprofiel geleverd.</p> <p>Bij planningsmaten groter dan 650 mm moet een extra paneel worden besteld.</p> <p>Deuropeningsbegrenzer Z19 evt. apart bestellen.</p>	CUE	125	LM	344	354	363	370	384	399	427	-	-	-	4	4
	<p>Hoekonderkast als vorige, echter 2 volledig uitdraaibare houten draaiplateaus met metalen reling LeMans met demping en automatische sluiting</p>	CUE	125	LMP	368	379	387	395	408	423	452	-	-	-	4

5.20 Voor ruimtedelervarianten moet een kantelbeveiliging worden gemonteerd. Deze wordt automatisch meegeleverd.

Regalen

787 mm hoog

Kast zonder plint en zonder bovenblad, korpusdiepte 560 mm

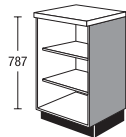

Onderkastregaal

2 verstelbare legplanken

Uitvoering in korpusmateriaal

Gewenste breedte a.u.b. vermelden (150-600 mm)

Niet leverbaar in zichtzijdekleuren.



CUR

Breedte

V

Prijsgroep

1	2	3	4	5	6	7
130	130	130	130	130	130	130

Servosoft

Pro Servosoft

ProServodias

Deurdemping Top Motion

Deurdemping Top Motion Plus

-

-

-

-

-

Voor ruimtedelervarianten moet een kantelbeveiliging worden gemonteerd. Deze wordt automatisch meegeleverd.

5.21

Fornuisombouwkasten / kookplatenkasten

787 mm hoog

Kast zonder plint en zonder bovenblad, korpusdiepte 560 mm

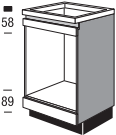
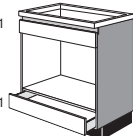
		Breedte	Prijsgroep							Servosoft	Pro Servosoft	ProServoGlas	Deurdemping Top Motion	Deurdemping Top Motion Plus
			1	2	3	4	5	6	7					
 <p>Fornuisombouw Nismaat: 599 mm hoog, max. 568 mm breed, 560 mm diep 2 vast gemonteerde frontpanelen <i>Fornuistype aangeven a.u.b.!</i> <i>Werkbladdikte vermelden</i> <i>Aanduiding van ventilatie naar voren is absoluut noodzakelijk!</i> <i>Bij met folie beklede fronten wordt een set hittebeschermingsstrips gratis bijgeleverd.</i></p>	CUHB	2	97	100	102	104	106	110	118	-	-	-	-	-
	<p>Toeslag voor greepschaaluitfrezing bij inductiekookplaten Voor ventilatie onder het werkblad <i>Type apparaat vermelden</i></p>	CLHFIK		8	8	8	8	8	8	8	-	-	-	-
 <p>Onderkast voor ingebouwd fornuis Nismaat: 464-494 mm hoog max. 868 mm breed, 560 mm diep 1 vast gemonteerd frontpaneel 1 lade <i>Het frontpaneel moet op locatie op maat worden gemaakt.</i> <i>Type apparaat vermelden</i> <i>Werkbladdikte vermelden</i> <i>Aanduiding van ventilatie naar voren is absoluut noodzakelijk!</i></p>	CUMBS	90	181	190	196	204	217	222	232	5	8	8	-	-
	<p>Toeslag voor greepschaaluitfrezing bij inductiekookplaten Voor ventilatie onder het werkblad <i>Type apparaat vermelden</i></p>	CLHFIK		8	8	8	8	8	8	8	-	-	-	-

5.22 Voor ruimtedelervarianten moet een kantelbeveiliging worden gemonteerd. Deze wordt automatisch meegeleverd.

Fornuisombouwkasten / kookplatenkasten

787 mm hoog

Kast zonder plint en zonder bovenblad, korpusdiepte 560 mm

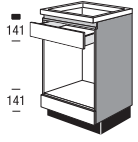
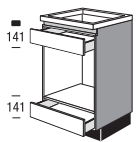
	Breedte	Prijsgroep							Servosoft	Pro Servosoft	ProServodias	Deurdemping Top Motion	Deurdemping Top Motion Plus
		1	2	3	4	5	6	7					
 <p>Onderkast voor magnetron</p> <p>Nismaat: 450 mm hoog, max. 568 mm breed, 560 mm diep</p> <p>1 lade 1 kabels beschermende bodem 1 vast gemonteerd frontpaneel</p> <p><i>Werkbladdikte vermelden</i></p> <p><i>Type apparaat vermelden</i></p> <p><i>Aanduiding van ventilatie naar voren is absoluut noodzakelijk!</i></p> <p>Toeslag voor greepschaaluitfrezing bij inductiekookplaten</p> <p>Voor ventilatie onder het werkblad</p> <p><i>Type apparaat vermelden</i></p>	CKIMSB	122	129	133	139	149	152	160	5	8	8	-	-
	CLHFIK	8	8	8	8	8	8	8	-	-	-	-	-
 <p>Onderkast voor magnetron</p> <p>Nismaat: 450 mm hoog, max. 568 mm breed, 560 mm diep</p> <p>2 laden 1 kabels beschermende bodem</p> <p><i>Werkbladdikte vermelden</i></p> <p><i>Type apparaat vermelden</i></p> <p><i>Aanduiding van ventilatie naar voren is absoluut noodzakelijk!</i></p> <p>Toeslag voor greepschaaluitfrezing bij inductiekookplaten</p> <p>Voor ventilatie onder het werkblad</p> <p><i>Type apparaat vermelden</i></p>	CKIM2S	149	156	161	167	177	180	189	10	16	16	-	-
	CLHFIK	8	8	8	8	8	8	8	-	-	-	-	-

Voor ruimtedelervarianten moet een kantelbeveiliging worden gemonteerd. Deze wordt automatisch meegeleverd.

5.23

Kookplaatkasten geoptimaliseerd voor inductie- en conventioneel verwarmde kookplaten

787 mm hoog

Kast zonder plint en zonder bovenblad, korpusdiepte 560 mm

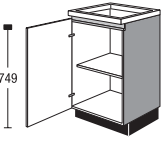
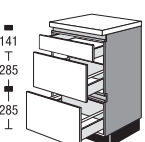
		Breedte	Prijsgroep							Servosoft	Pro Servosoft	ProServoGlas	Deurdemping Top Motion	Deurdemping Top Motion Plus
			1	2	3	4	5	6	7					
 <p>Kookplaatkast 1 deur 1 kabels beschermende bodem 1 verstelbare legplank</p> <p><i>Type apparaat vermelden</i> <i>Werkbladdikte vermelden</i> Aanduiding van ventilatie naar voren is absoluut noodzakelijk!</p>	CKI	40	87	90	95	101	112	117	125	-	-	-	4	4
	CKI	45	88	91	97	102	114	118	127	-	-	-	4	4
	CKI	50	89	95	100	104	116	120	129	-	-	-	4	4
	CKI	60	91	97	102	108	122	129	138	-	-	-	4	4
<p>Toeslag voor greepschaaluitfrezing bij inductiekookplaten Voor ventilatie onder het werkblad</p> <p><i>Type apparaat vermelden</i></p>	CLHFIK		8	8	8	8	8	8	8	-	-	-	-	-
 <p>Kookplaatkast 1 lade 1 kabels beschermende bodem 2 uittrekelementen</p> <p><i>Werkbladdikte vermelden</i> Vrije ruimte van 40 mm tot de onderkant van het werkblad. <i>Type apparaat vermelden</i> Bij de planning en montage moeten altijd de veiligheidsafstanden van de producenten van de elektrische apparaten worden aangehouden! Aanduiding van ventilatie naar voren is absoluut noodzakelijk!</p>	CKIS2A	60	171	183	190	197	219	232	252	15	24	40	-	-
	CKIS2A	80	224	235	245	255	280	297	321	21	30	46	-	-
	CKIS2A	90	232	244	254	263	289	306	331	21	30	46	-	-
	CKIS2A	100	247	260	271	282	310	329	349	21	30	46	-	-
	CKIS2A	120	274	289	301	313	344	365	381	21	30	46	-	-
<p>Toeslag voor greepschaaluitfrezing bij inductiekookplaten Voor ventilatie onder het werkblad</p> <p><i>Type apparaat vermelden</i></p>	CLHFIK		8	8	8	8	8	8	8	-	-	-	-	-

5.24 Voor ruimtedelervarianten moet een kantelbeveiliging worden gemonteerd. Deze wordt automatisch meegeleverd.

Kookplaatkasten geoptimaliseerd voor inductie- en conventioneel verwarmde kookplaten

787 mm hoog

Kast zonder plint en zonder bovenblad, korpusdiepte 560 mm

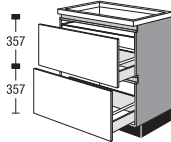
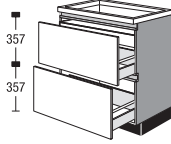
	Breedte	Prijsgroep							Servosoft	Pro Servosoft	ProServodias	Deurdemping Top Motion	Deurdemping Top Motion Plus				
		1	2	3	4	5	6	7									
 <p>Kookplaatkast</p> <p>1 uittrekelement 1 kabels beschermende bodem 1 uittrekelement</p> <p><i>Vrije ruimte van 40 mm tot de onderkant van het werkblad. Werkbladdikte vermelden</i></p> <p><i>Type apparaat vermelden</i></p> <p><i>Bij de planning en montage moeten altijd de veiligheidsafstanden van de producenten van de elektrische apparaten worden aangehouden!</i></p> <p><i>Aanduiding van ventilatie naar voren is absoluut noodzakelijk!</i></p>	CKI2A	60		156	166	175	183	206	221	241	10	16	32	-	-		
	CKI2A	80		197	207	215	224	244	259	280	16	22	38	-	-		
	CKI2A	90		207	217	226	234	257	272	293	16	22	38	-	-		
	CKI2A	100		218	223	232	241	264	279	304	16	22	38	-	-		
	CKI2A	120		243	248	253	262	288	303	332	16	22	38	-	-		
<p>Toeslag voor greepschaaluitfrezing bij inductiekookplaten</p> <p>Voor ventilatie onder het werkblad</p> <p><i>Type apparaat vermelden</i></p>	CLHFIK			8	8	8	8	8	8	8	-	-	-	-	-		
	 <p>Kookplaatkast</p> <p>1 uittrekelement 1 kabels beschermende bodem 1 binnenlade 1 uittrekelement</p> <p><i>Werkbladdikte vermelden</i></p> <p><i>Vrije ruimte van 40 mm tot de onderkant van het werkblad.</i></p> <p><i>Type apparaat vermelden</i></p> <p><i>Bij de planning en montage moeten altijd de veiligheidsafstanden van de producenten van de elektrische apparaten worden aangehouden!</i></p> <p><i>Aanduiding van ventilatie naar voren is absoluut noodzakelijk!</i></p>	CKI2A	60	IS	178	189	199	209	234	251	274	15	24	40	-	-	
		CKI2A	80	IS	221	231	242	251	274	291	313	21	30	46	-	-	
		CKI2A	90	IS	233	245	255	264	290	306	331	21	30	46	-	-	
		CKI2A	100	IS	245	259	268	277	305	321	349	21	30	46	-	-	
CKI2A		120	IS	273	286	298	307	340	355	389	21	30	46	-	-		
<p>Toeslag voor greepschaaluitfrezing bij inductiekookplaten</p> <p>Voor ventilatie onder het werkblad</p> <p><i>Type apparaat vermelden</i></p>	CLHFIK			8	8	8	8	8	8	8	-	-	-	-	-		
	<p>Passende uitbreidingen:</p>																
		<p>Meenemer voor binnenlade/ binnenuittrekelement</p> <p>om aan het front te schroeven 1 stuk</p> <p><i>Kan niet worden gebruikt bij de programma's: IP 4820, IP 7500</i></p>	ZIS 1		2	2	2	2	2	2	2	-	-	-	-	-	

Voor ruimtedelervarianten moet een kantelbeveiliging worden gemonteerd. Deze wordt automatisch meegeleverd.

5.25

Kookplaatkasten voor werkbladafzuiging

787 mm hoog

Kast zonder plint en zonder bovenblad, korpusdiepte 560 mm

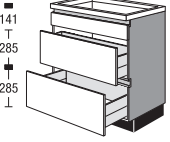
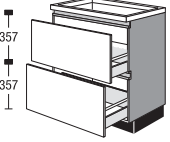
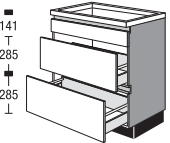
	Breedte	Prijsgroep							Servosoft	Pro Servosoft	ProServoGlas	Deurdemping Top Motion	Deurdemping Top Motion Plus
		1	2	3	4	5	6	7					
 <p>Kookplaatkast voor werkbladafzuiging</p> <p>1 vast gemonteerd frontpaneel 1 uittrekelement 1 uittrekelement (afhankelijk van apparaatmodel ingekorte diepte) NEW</p> <p>Type apparaat vermelden</p> <p>Werkbladdikte vermelden</p> <p>Afhankelijk van het apparaat kan op de inbouwlocatie een aanpassing noodzakelijk zijn.</p> <p>Aanduiding van ventilatie naar voren is absoluut noodzakelijk!</p> <p>Wij zijn niet aansprakelijk voor schade door uitzetten door recirculatie.</p>	CKDB2A 60	181	191	198	206	227	241	258	10	16	32	-	-
	CKDB2A 80	187	197	206	214	236	251	271	16	22	38	-	-
	CKDB2A 90	189	199	208	216	239	254	274	16	22	38	-	-
	CKDB2A 100	202	213	222	231	256	272	292	16	22	38	-	-
	CKDB2A 120	230	242	251	261	289	306	327	16	22	38	-	-
 <p>Kookplaatkast voor werkbladafzuiging</p> <p>1 uittrekelement (afhankelijk van apparaatmodel ingekorte diepte) 1 vast gemonteerd binnenpaneel 1 uittrekelement (afhankelijk van apparaatmodel ingekorte diepte)</p> <p>Type apparaat vermelden</p> <p>Werkbladdikte vermelden</p> <p>Afhankelijk van het apparaat kan op de inbouwlocatie een aanpassing noodzakelijk zijn.</p> <p>Aanduiding van ventilatie naar voren is absoluut noodzakelijk!</p> <p>Wij zijn niet aansprakelijk voor schade door uitzetten door recirculatie.</p>	CKD2A 60	177	186	193	200	220	234	250	10	16	32	-	-
	CKD2A 80	182	193	200	209	229	244	263	16	22	38	-	-
	CKD2A 90	184	195	202	211	232	247	266	16	22	38	-	-
	CKD2A 100	197	209	216	226	249	265	285	16	22	38	-	-
	CKD2A 120	225	238	245	256	282	299	320	16	22	38	-	-
 <p>Kookplaatkast voor werkbladafzuiging NEW</p> <p>met doorlopende achterwand NEW</p> <p>1 vast gemonteerd frontpaneel NEW 1 uittrekelement NEW 1 uittrekelement NEW</p> <p>Type apparaat vermelden</p> <p>Werkbladdikte vermelden</p> <p>Afhankelijk van het apparaat kan op de inbouwlocatie een aanpassing noodzakelijk zijn.</p> <p>Aanduiding van ventilatie naar voren is absoluut noodzakelijk!</p> <p>Wij zijn niet aansprakelijk voor schade door uitzetten door recirculatie.</p> <p>Het apparaat moet geschikt zijn voor ongeleide recirculatielucht.</p>	CKDB2A 60 U	181	191	198	206	227	241	258	10	16	32	-	-
	CKDB2A 80 U	187	197	206	214	236	251	271	16	22	38	-	-
	CKDB2A 90 U	189	199	208	216	239	254	274	16	22	38	-	-
	CKDB2A 100 U	202	213	222	231	256	272	292	16	22	38	-	-
	CKDB2A 120 U	230	242	251	261	289	306	327	16	22	38	-	-

5.26 Voor ruimtedelervarianten moet een kantelbeveiliging worden gemonteerd. Deze wordt automatisch meegeleverd.

Kookplaatkasten voor werkbladafzuiging

787 mm hoog

Kast zonder plint en zonder bovenblad, korpusdiepte 560 mm

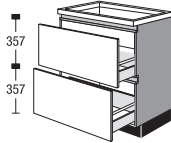
	Breedte		Prijsgroep							Servosoft	Pro Servosoft	ProServodias	Deurdemping Top Motion	Deurdemping Top Motion Plus
			1	2	3	4	5	6	7					
 <p>Kookplaatkast voor werkbladafzuiging</p> <p>met doorlopende achterwand 1 uittrekelement 1 vast gemonteerd binnenpaneel 1 uittrekelement</p> <p><i>Type apparaat vermelden</i></p> <p><i>Werkbladdikte vermelden</i></p> <p><i>Afhankelijk van het apparaat kan op de inbouwlocatie een aanpassing noodzakelijk zijn.</i></p> <p><i>Aanduiding van ventilatie naar voren is absoluut noodzakelijk!</i></p> <p><i>Wij zijn niet aansprakelijk voor schade door uitzetten door recirculatie.</i></p> <p><i>Het apparaat moet geschikt zijn voor ongeleide recirculatielucht.</i></p>	60	U	177	186	193	200	220	234	250	10	16	32	-	-
	80	U	182	193	200	209	229	244	263	16	22	38	-	-
	90	U	184	195	202	211	232	247	266	16	22	38	-	-
	100	U	197	209	216	226	249	265	285	16	22	38	-	-
	120	U	225	238	245	256	282	299	320	16	22	38	-	-

Voor ruimtedelervarianten moet een kantelbeveiliging worden gemonteerd. Deze wordt automatisch meegeleverd.

Decorbekleding en frontpanelen, Spoelkasten

787 mm hoog

Kast zonder plint en zonder bovenblad, korpusdiepte 560 mm

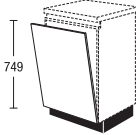
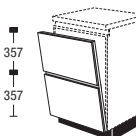
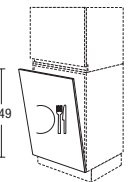
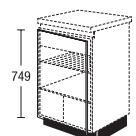
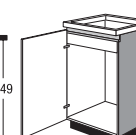
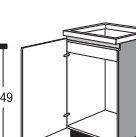
		Breedte		Prijsgroep							Servosoft	Pro Servosoft	ProServoGlas	Deurdemping Top Motion	Deurdemping Top Motion Plus
				1	2	3	4	5	6	7					
 <p>Frontpaneel voor volledig geïntegreerde onderbouw vaatwassers incl. steunhoek en dampbescherming</p> <p>Type apparaat vermelden Maximale apparaathoogte 834 mm bij plintheogte 105 mm</p>	CTGV	45		36	39	41	44	51	55	61	-	-	-	-	-
	CTGV	60		37	41	43	46	52	58	67	-	-	-	-	-
 <p>Frontpaneel met gedeeld front en greepprofiel voor volledig geïntegreerde onderbouw vaatwassers incl. steunhoek en dampbescherming 1 afstandsraam in rvs-decor</p> <p>Type apparaat vermelden Maximale apparaathoogte 834 mm bij plintheogte 105 mm</p> <p>Bij planning van het vaatwasserfront met een gedeeld uiterlijk moet de keukenrij 30 mm voor de wand worden geplaatst.</p> <p>Bij planning aan het einde van de meubelrij is een stollenwand vereist ter aansluiting op de vaatwasser.</p> <p>De combinatie met frontstollenwanden is niet mogelijk.</p> <p>Wij adviseren om apparaten met sleepdeur te plannen.</p>	CTGV	60	M2	169	173	175	178	184	190	199	-	-	-	-	-
 <p>Frontpaneel voor volledig geïntegreerde vaatwassers in combinatie met opzetkasten. incl. dampbescherming</p> <p>Type apparaat vermelden Maximale apparaathoogte 834 mm bij plintheogte 105 mm</p>	CTGV	60	S	22	24	26	27	31	34	40	-	-	-	-	-
 <p>Onderkastdeur zonder aanslaglijst voor geïntegreerde onderbouw koel- en vrieskasten</p> <p>Type apparaat vermelden</p>	CTK	60	F	37	41	42	44	52	58	67	-	-	-	-	-
 <p>Spoelonderkast 1 deur 1 vast gemonteerd binnenpaneel</p>	CSP	40		77	80	81	83	89	95	103	-	-	-	4	4
	CSP	45		78	82	85	88	92	97	105	-	-	-	4	4
	CSP	50		80	84	86	90	96	102	111	-	-	-	4	4
	CSP	60		82	87	92	97	109	112	118	-	-	-	4	4
 <p>Spoelonderkast 1 deur 1 vast gemonteerd binnenpaneel met doorlopende achterwand</p>	CSP	40	RW	86	89	90	92	99	104	113	-	-	-	4	4
	CSP	45	RW	87	91	94	98	102	106	115	-	-	-	4	4
	CSP	50	RW	89	93	96	100	105	111	120	-	-	-	4	4
	CSP	60	RW	91	97	102	106	118	121	128	-	-	-	4	4

5.28 Voor ruimtedelervarianten moet een kantelbeveiliging worden gemonteerd. Deze wordt automatisch meegeleverd.

Spoelkasten

787 mm hoog

Kast zonder plint en zonder bovenblad, korpusdiepte 560 mm

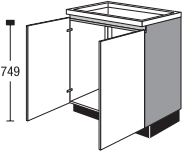
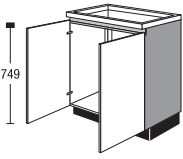
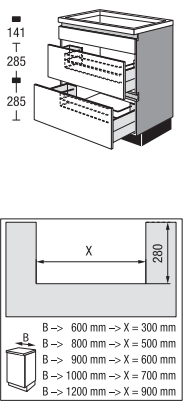
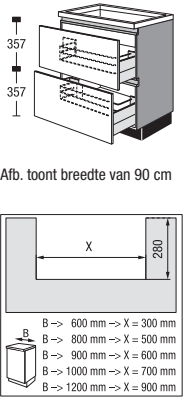
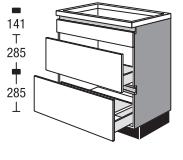
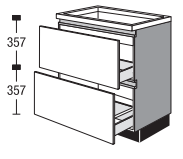
		Breedte	Prijsgroep							Servosoft	Pro Servosoft	ProServodias	Deurdemping Top Motion	Deurdemping Top Motion Plus	
			1	2	3	4	5	6	7						
 <p>Spoelonderkast 2 deuren</p>	CSP	80		121	129	135	143	162	172	187	-	-	-	8	8
	CSP	90		122	130	136	144	163	174	189	-	-	-	8	8
	CSP	100		127	135	142	149	168	180	198	-	-	-	8	8
	CSP	120		129	137	144	151	170	182	200	-	-	-	8	8
 <p>Spoelonderkast 2 deuren met doorlopende achterwand</p>	CSP	80	RW	131	138	145	152	171	181	196	-	-	-	8	8
	CSP	90	RW	132	139	146	153	172	183	198	-	-	-	8	8
	CSP	100	RW	136	145	151	159	178	190	208	-	-	-	8	8
	CSP	120	RW	138	147	153	161	180	192	210	-	-	-	8	8
 <p>Spoelonderkast voor Quaker-systemen 1 vast gemonteerd frontpaneel 2 uittrekelementen Uittrekelementen in het midden met uitsparing ca. 275 mm diep</p> <p>B → 600 mm → X = 300 mm B → 800 mm → X = 500 mm B → 900 mm → X = 600 mm B → 1000 mm → X = 700 mm B → 1200 mm → X = 900 mm</p>	CSPB2A	60	Q	255	269	281	293	324	345	374	10	16	32	-	-
	CSPB2A	80	Q	262	275	287	297	326	346	374	16	22	38	-	-
	CSPB2A	90	Q	280	293	305	315	344	364	393	16	22	38	-	-
	CSPB2A	100	Q	293	306	318	328	357	376	405	16	22	38	-	-
 <p>Spoelonderkast voor Quaker-systemen 2 uittrekelementen Uittrekelementen in het midden met uitsparing ca. 275 mm diep</p> <p>Afb. toont breedte van 90 cm</p> <p>B → 600 mm → X = 300 mm B → 800 mm → X = 500 mm B → 900 mm → X = 600 mm B → 1000 mm → X = 700 mm B → 1200 mm → X = 900 mm</p>	CSP2A	60	Q	257	269	278	289	315	332	360	10	16	32	-	-
	CSP2A	80	Q	265	277	289	299	326	345	372	16	22	38	-	-
	CSP2A	90	Q	283	294	304	314	339	357	384	16	22	38	-	-
	CSP2A	100	Q	295	305	313	323	347	363	388	16	22	38	-	-
	CSP2A	120	Q	329	337	341	351	372	385	408	16	22	38	-	-
 <p>Spoelonderkast 1 vast frontpaneel 1 lade 285 mm hoog, 270 mm diep 1 uittrekelement 270 mm diep</p>	CSPB2A	80	SK2	184	194	201	210	229	243	263	13	19	27	-	-
	CSPB2A	90	SK2	202	211	220	227	248	262	284	13	19	27	-	-
	CSPB2A	100	SK2	212	222	230	238	258	273	293	13	19	27	-	-
 <p>Spoelonderkast 1 lade 357 mm hoog, 270 mm diep 1 vast binnenpaneel 1 uittrekelement 270 mm diep</p>	CSP2A	80	SK2	182	191	198	206	224	237	257	13	19	27	-	-
	CSP2A	90	SK2	201	210	216	224	242	254	273	13	19	27	-	-
	CSP2A	100	SK2	211	219	225	232	248	259	278	13	19	27	-	-

Voor ruimtedelervarianten moet een kantelbeveiliging worden gemonteerd. Deze wordt automatisch meegeleverd.

Spoelkasten

787 mm hoog

Kast zonder plint en zonder bovenblad, korpusdiepte 560 mm

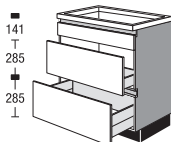
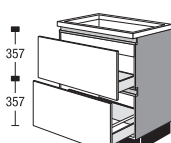
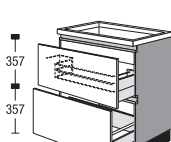
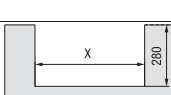
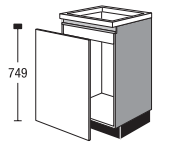
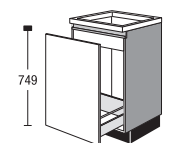
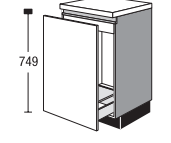
		Breedte		Prijsgroep							Servosoft	Pro Servosoft	ProServoGlas	Deurdemping Top Motion	Deurdemping Top Motion Plus
				1	2	3	4	5	6	7					
 <p>Spoelonderkast 1 vast gemonteerd frontpaneel 1 lade 285 mm hoog 270 mm diep 1 uittrekelement</p>	CSPB2A	60	S	175	185	193	201	223	237	257	10	16	24	-	-
	CSPB2A	80	S	187	196	204	212	233	247	267	13	19	27	-	-
	CSPB2A	90	S	205	214	223	230	252	266	288	13	19	27	-	-
	CSPB2A	100	S	215	225	233	241	262	276	297	13	19	27	-	-
 <p>Spoelonderkast 1 lade 270 mm diep 1 uittrekelement</p>	CSP2A	60	S	174	182	189	196	213	226	243	10	16	24	-	-
	CSP2A	80	S	185	194	201	209	227	241	260	13	19	27	-	-
	CSP2A	90	S	204	212	219	227	245	258	276	13	19	27	-	-
	CSP2A	100	S	214	222	227	235	252	263	282	13	19	27	-	-
 <p>Spoelonderkast 2 uittrekelementen Bovenste uittrekelement in het midden met uitsparing voor afvoer ca. 580 mm breed, ca. 325 mm diep</p>  <p>B → 600 mm → X = 300 mm B → 800 mm → X = 500 mm B → 900 mm → X = 600 mm B → 1000 mm → X = 700 mm B → 1200 mm → X = 900 mm</p>	CSP2A	60		211	221	228	237	258	273	295	10	16	32	-	-
	CSP2A	80		216	227	235	243	266	281	304	16	22	38	-	-
	CSP2A	90		229	239	246	255	275	290	311	16	22	38	-	-
	CSP2A	100		243	251	258	266	285	298	319	16	22	38	-	-
	CSP2A	120		274	279	285	293	308	319	338	16	22	38	-	-
 <p>Spoelonderkast 1 frontplaat 1 vast gemonteerd binnenpaneel <i>Voor inbouw ter plaatse van een afvalscheidingsysteem met uittrekelement.</i></p>	CSP	45	T	74	76	77	79	83	84	88	-	-	-	-	-
	CSP	50	T	77	78	80	82	86	86	91	-	-	-	-	-
	CSP	60	T	81	83	85	86	91	92	97	-	-	-	-	-
 <p>Spoelonderkast 1 uittrekelement 1 vast gemonteerd binnenpaneel</p>	CSPA	45		88	90	92	94	99	100	107	5	8	16	-	-
	CSPA	50		97	99	101	103	109	110	117	5	8	16	-	-
	CSPA	60		101	103	105	108	114	116	124	5	8	16	-	-
 <p>Spoelonderkast 1 uittrekelement 400 mm diep 1 vast gemonteerd binnenpaneel</p> <p>NEW NEW NEW</p>	CSPA	45	K1	93	95	97	99	105	106	113	-	3	11	-	-
	CSPA	50	K1	102	104	106	108	115	116	123	-	3	11	-	-
	CSPA	60	K1	106	108	110	113	120	122	130	-	3	11	-	-



5.30

Voor ruimtedelervarianten moet een kantelbeveiliging worden gemonteerd. Deze wordt automatisch meegeleverd.

Spoelkasten

787 mm hoog

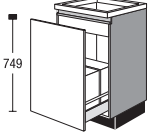
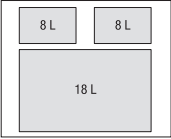
Kast zonder plint en zonder bovenblad, korpusdiepte 560 mm

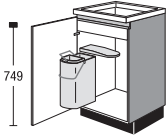
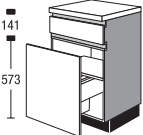
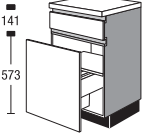
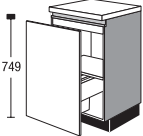
				Prijsgroep											
		Breedte		1	2	3	4	5	6	7	Servosoft	Pro Servosoft	ProServodias	Deurdemping Top Motion	Deurdemping Top Motion Plus
 <p>Spoelonderkast 1 uittrekelement met afvalemers voor afvalscheiding 1 vast gemonteerd binnenpaneel</p> <p>met 3 afvalbakken inhoud 1 bak à 18 liter 2 bakken à 8 liter 1 deksel voor 8-liter-bak Organisatiesysteem</p> <p><i>Onderkant korpus tot bovenkant afvalbak ca. 350 mm</i></p>  <p>Afb. toont breedte van 60 cm</p> 	CSPA	50	M	173	179	182	188	199	202	217	5	8	16	-	-
	CSPA	60	M	178	183	187	193	204	207	223	5	8	16	-	-
 <p>Spoelonderkast</p> <p>1 deur 1 vast gemonteerd binnenpaneel 1 afvalverzamelaar 1 bak 14 liter 1 bak 5 liter</p> <p><i>Kast af fabriek voorbereid voor het inbouwen van de afvalverzamelaar</i></p>	NEW CSP	45	MT1	117	123	128	132	138	146	158	-	-	-	4	4
	NEW CSP	50	MT1	119	125	128	134	143	152	165	-	-	-	4	4
	NEW CSP	60	MT1	121	128	136	143	161	165	174	-	-	-	4	4
 <p>Spoelonderkast</p> <p>1 vast gemonteerd frontpaneel 1 uittrekelement</p> <p>1 dekselplaat 2 afvalbakken Inhoud 2 bakken 13 liter</p>	CSPBA	50	MH2	194	200	205	211	225	228	244	-	3	3	-	-
	CSPBA	60	MH2	199	206	211	218	230	234	250	-	3	3	-	-
 <p>Spoelonderkast</p> <p>1 vast gemonteerd frontpaneel 1 uittrekelement</p> <p>1 dekselplaat 3 afvalemers Inhoud 2 bakken 13 liter 1 bak 17 liter</p>	CSPBA	60	MH3	210	216	221	229	243	246	263	-	3	3	-	-
 <p>Spoelonderkast</p> <p>1 uittrekelement 1 vast gemonteerd binnenpaneel</p> <p>1 dekselplaat 2 afvalbakken Inhoud 2 bakken 13 liter</p>	CSPA	50	MH2	189	196	200	206	219	223	239	-	3	3	-	-
	CSPA	60	MH2	195	201	206	212	225	228	244	-	3	3	-	-

Voor ruimtedelervarianten moet een kantelbeveiliging worden gemonteerd. Deze wordt automatisch meegeleverd.

5.31

Spoelkasten

787 mm hoog

Kast zonder plint en zonder bovenblad, korpusdiepte 560 mm

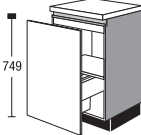
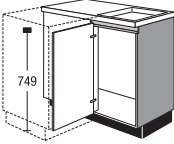
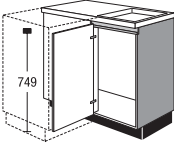
		Breedte		Prijsgroep							Servosoft	Pro Servosoft	ProServoGlas	Deurdemping Top Motion	Deurdemping Top Motion Plus
				1	2	3	4	5	6	7					
 <p>Spoelonderkast 1 uittrekelement 1 vast gemonteerd binnenpaneel 1 dekselplaat 3 afvalemers Inhoud 2 bakken 13 liter 1 bak 17 liter</p>	CSPA	60	MH3	205	211	216	224	237	241	258	-	3	3	-	-
 <p>Hoekspoelkast met glad aanbouwpaneel en los paneel 50 mm breed in frontuitvoering of frontkleur voor aanbouw van onderkasten 1 deur Planmaat 1105-1300 x 616-650 mm Korpusbreedte 1000 mm Bij opstellingen met aansluitende vaatwasser wordt het hoekpaneel met terugloopprofiel geleverd. Bij planningsmaten groter dan 650 mm moet een extra paneel worden besteld. De inbouw van de afvalverzamelaar ZAT 40 is niet mogelijk.</p> <p>Uitvoering L</p>	CSPE	115	500 mm frontbreedte	134	142	149	155	165	178	195	-	-	-	4	4
<p>Hoekspoelkast als vorige, echter Planmaat 1205-1400 x 616-650 mm De combinatie met afdrui pinzet EZIT...A is niet mogelijk.</p>	CSPE	125	600 mm frontbreedte	136	146	153	162	179	188	203	-	-	-	4	4
 <p>Hoekspoelkast met doorlopende achterwand met glad aanbouwpaneel en los paneel 50 mm breed in frontuitvoering of frontkleur voor aanbouw van onderkasten 1 deur Planmaat 1005-1200 x 616-650 mm Korpusbreedte 900 mm De inbouw van de afvalverzamelaar ZAT 40 is niet mogelijk. Bij opstellingen met aansluitende vaatwasser wordt het hoekpaneel met terugloopprofiel geleverd. Bij planningsmaten groter dan 650 mm moet een extra paneel worden besteld. De combinatie met afdrui pinzet EZIT...A is niet mogelijk.</p>	CSPE	105	RW 40cm frontbreedte	140	148	154	160	170	182	198	-	-	-	4	4
<p>Hoekspoelkast als vorige, echter Planmaat 1055-1250 x 616-650 mm Korpusbreedte 900 mm</p>	CSPE	110	RW 450 mm frontbreedte	143	150	157	164	174	186	203	-	-	-	4	4

5.32 Voor ruimtedelervarianten moet een kantelbeveiliging worden gemonteerd. Deze wordt automatisch meegeleverd.

Spoelkasten, Paslijsten

787 mm hoog

Kast zonder plint en zonder bovenblad, korpusdiepte 560 mm

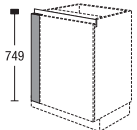
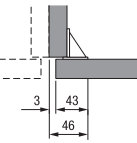
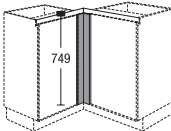
		Breedte		Prijsgroep							Servosoft	Pro Servosoft	ProServodias	Deurdemping Top Motion	Deurdemping Top Motion Plus
				1	2	3	4	5	6	7					
<p>Hoekspoelkast als vorige, echter</p> <p><i>Planmaat 1105-1300 x 616-650 mm</i> <i>Korpusbreedte 1000 mm</i></p>	CSPE	115	RW	144	151	158	164	175	187	204	-	-	-	4	4
	500 mm frontbreedte														
<p>Hoekspoelkast als vorige, echter</p> <p><i>Planmaat 1205-1400 x 616-650 mm</i> <i>Korpusbreedte 1000 mm</i></p> <p><i>De combinatie met afdruiptinnet EZIT...A is niet mogelijk.</i></p>	CSPE	125	RW	146	155	163	171	188	197	212	-	-	-	4	4
	600 mm frontbreedte														
 <p>Passtuk voor onderkasten zonder plint, 787 mm hoog Montage tussen wand en korpusbuitenkant</p> <p><i>Uitvoering frontmateriaal aan wandzijde zonder rand</i></p> <p><i>Niet leverbaar in zichtzijdekleuren.</i></p> <p><i>Vanwege de montagehoek is ter plaatse een maximale inkorting van de breedte tot 46 mm mogelijk.</i></p> 	CUPF	10		24	27	28	29	30	31	34	-	-	-	-	-
	CUPF	20		28	31	32	33	35	37	40	-	-	-	-	-
<p>Passtuk voor onderkasten als vorige, echter geschikt voor aansluiting van vaatwasser op passtuk</p>	CUPF	10	GS	29	32	33	34	35	36	39	-	-	-	-	-
	CUPF	20	GS	33	36	37	38	40	42	45	-	-	-	-	-
 <p>Hoekpaneel voor onderkasten zonder plint, 787 mm hoog</p> <p><i>Uitvoering frontmateriaal voor hoek 650 x 650 mm</i></p> <p><i>Niet leverbaar in zichtzijdekleuren.</i></p>	CUPEF	65		29	32	33	34	35	37	41	-	-	-	-	-
<p>Hoekpaneel voor onderkasten als vorige, echter geschikt voor aansluiting van vaatwasser op passtuk</p>	CUPEF	65	GS	31	34	35	36	37	39	43	-	-	-	-	-

Voor ruimtedelervarianten moet een kantelbeveiliging worden gemonteerd. Deze wordt automatisch meegeleverd.

5.33

Paslijsten

787 mm hoog

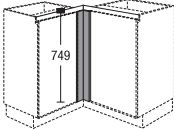
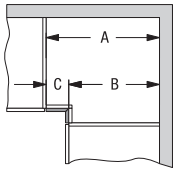
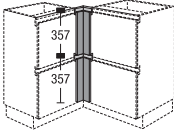
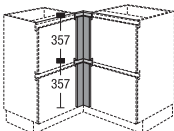
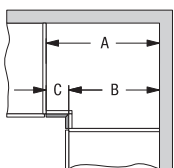
		Breedte		Prijsgroep							Servosoft	Pro Servosoft	ProServoGlas	Deurdemping Top Motion	Deurdemping Top Motion Plus
				1	2	3	4	5	6	7					
 <p>Hoekpaneel voor onderkasten zonder plint, 787 mm hoog</p> <p><i>Uitvoering frontmateriaal</i></p> <p><i>Maatopgave van korpushoek tot korpushoek</i></p> <p><i>Hoekmaten kleiner dan 60 mm breed zijn niet mogelijk.</i></p> <p><i>Niet leverbaar in zichtzijdekleuren.</i></p>  <p>Paneelmaat in mm: A=B=C</p>	CUPEF	66	V	33	37	38	39	40	43	47	-	-	-	-	-
	CUPEF	76	V	36	40	41	43	44	47	51	-	-	-	-	-
<p>Hoekpaneel voor onderkasten</p> <p>als vorige, echter geschikt voor aansluiting van vaatwasser op passtuk</p>	CUPEF	66	VGS	38	42	43	44	45	48	52	-	-	-	-	-
	CUPEF	76	VGS	41	45	46	48	49	52	56	-	-	-	-	-
 <p>Hoekpaneel voor onderkasten met gedeeld front en greepprofiel <small>NEW</small></p> <p>zonder plint, 787 mm hoog</p> <p><i>Uitvoering frontmateriaal voor hoek 650 x 650 mm</i></p> <p><i>Niet leverbaar in zichtzijdekleuren.</i></p>	CUPEF	65	M2	61	67	69	72	74	78	86	-	-	-	-	-
	CUPEF	65	GSM2	65	71	73	75	78	82	90	-	-	-	-	-
 <p>Hoekpaneel voor onderkasten met gedeeld front en greepprofiel <small>NEW</small></p> <p>zonder plint, 787 mm hoog</p> <p><i>Uitvoering frontmateriaal</i></p> <p><i>Maatopgave van korpushoek tot korpushoek</i></p> <p><i>Hoekmaten kleiner dan 60 mm breed zijn niet mogelijk.</i></p> <p><i>Niet leverbaar in zichtzijdekleuren.</i></p>  <p>Paneelmaat in mm: A=B=C</p>	CUPEF	66	VM2	67	75	77	79	81	87	95	-	-	-	-	-
	CUPEF	76	VM2	72	80	82	86	88	94	102	-	-	-	-	-
<p>Hoekpaneel voor onderkasten met gedeeld front en greepprofiel <small>NEW</small></p> <p>als vorige, echter geschikt voor aansluiting van vaatwasser op passtuk</p>	CUPEF	66	VGSM2	78	86	88	90	92	99	107	-	-	-	-	-
	CUPEF	76	VGSM2	83	91	93	97	99	105	113	-	-	-	-	-

5.34

Voor ruimtedelervarianten moet een kantelbeveiliging worden gemonteerd. Deze wordt automatisch meegeleverd.

Paslijsten

787 mm hoog

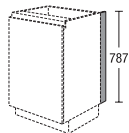

Paslijst onderkastzijde

zonder plint, 787 mm hoog
16 mm diep
voor aansluiting op de wand

Uitvoering kunststof, rvs-decor

Bij diepere werkbladen plint SO 151 extra bestellen

CDTU

Breedte

Prijsgroep

1 2 3 4 5 6 7

5 5 5 5 5 5 5

Servosoft

Pro Servosoft

ProServodias

Deurdemping Top Motion

Deurdemping Top Motion Plus

- - - - -

Voor ruimtedelervarianten moet een kantelbeveiliging worden gemonteerd. Deze wordt automatisch meegeleverd.

5.35

LED-greepschaalverlichting

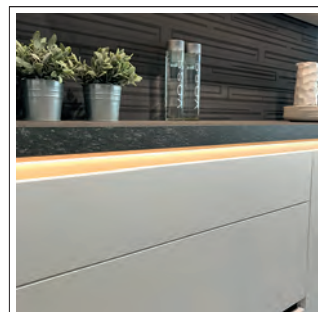

LED-greepschaalverlichting

Verlichting van de greepschaal (L-profiel) onder het werkblad bij onderkasten

Traploos regelbare kleurtemperatuur van war tot koud wit.

Afdekking half transparant

Lichttemperatuur:

zonder besturingseenheid: 2700 K

met besturingseenheid: 2700 - 6500 K

Dimmen mogelijk: ja

Afstraalhoek: 120°

12 Volt

incl. benodigde eindkapjes, binnen-/buitenhoeken,

bevestigingsmateriaal en aansluitsnoer

Kabellengte 2,8 m incl. miniplug

Energieklasse van de lichtbron: F

Elektronische led-transformatoren en aansluittoebehoren apart bestellen.

Niet mogelijk bij kasten met greepprofieluitfrezing.

Maximale lengte: 4000 mm

Informatie m.b.t. de prijsbepaling:

Voor een correcte prijsopgaaf moet, afhankelijk van de planningssoftware, de lengte van de led-verlichting van het greepprofiel worden ingevoerd bij de commerciële gegevens.

Berekening per mm

7,8 W p.str.m.
Profiel

Breedte

150
-4000

Artikel

CHLED U

programmaneutraal

36

binnenhoek 90°
per stuk

CHLED IE

1

Buitenhoek 90°
per stuk

CHLED AE

1

eindkapje links
per stuk

CHLED EL

1

eindkapje rechts
per stuk

CHLED ER

1

Bovenkasten

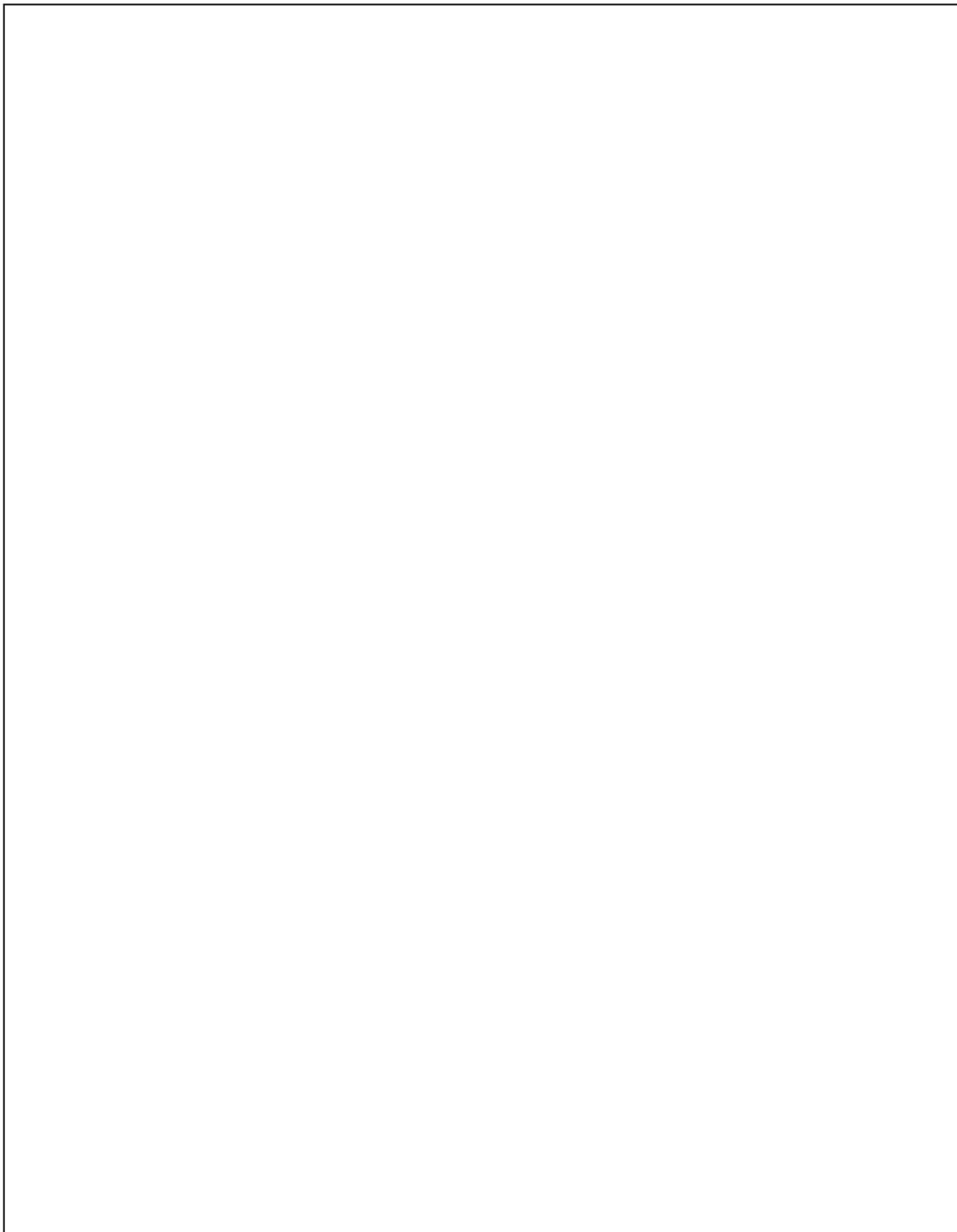

Bovenkasten



Bovenkasten



Overzicht van de meest opgenomen bovenkasten

CHK3029 CHK4029 CHK4529 CHK5029 CHK6029 CHK8029 CHK9029 CHK10029	CHK5036 CHK6036 CHK8036 CHK9036 CHK10036	CHKG5036 CHKG6036 CHKG8036 CHKG9036 CHKG10036	CH3001 CH4001 CH4501 CH5001 CH6001	CHFK4501 CHFK5001 CHFK6001 CHFK8001 CHFK9001 CHFK10001	CHLK6001
CHE8001 CHE9001	CHG4501N1 CHG5001N1 CHG6001N1 CHG4501N1D CHG5001N1D CHG6001N1D	CHG4501 CHG5001 CHG6001	CHFKGU5001 CHFKGU6001 CHFKGU8001 CHFKGU9001 CHFKGU10001	CHD6001	CHD9001
CH3002 CH4002 CH4502 CH5002 CH6002	CHFK5002 CHF6002 CHF8002 CHF9002 CHF10002	CHE8002 CHE9002	CHG4502N1 CHG5002N1 CHG6002N1 CHG4502N1D CHG5002N1D CHG6002N1D	CHG4502 CHG5002 CHG6002	CHFKGU5002 CHFKGU6002 CHFKGU8002 CHFKGU9002 CHFKGU10002
CHD6002	CHD9002	CHM6002	CH3003 CH4003 CH4503 CH5003 CH6003	CHG4503N1 CHG5003N1 CHG6003N1 CHG4503N1D CHG5003N1D CHG6003N1D	CHG4503 CHG5003 CHG6003

Legende artikelsymbolen

D

Decor binnenin

Kast aan binnenzijde in korpusdecor
Niet leverbaar in zichtzijdekleuren.

Informatie over maatwerk

Let bij kasten op mogelijk maatwerk.
De volgende individualisatie is mogelijk:

- Inkorting van de breedte
- Inkorting van de diepte
- Diepere kastzijde

Informatie hierover vindt u in register 9 Vormgevingselementen, speciale thema's, subregister Toeslagen/overige

Uitvoeringsvarianten

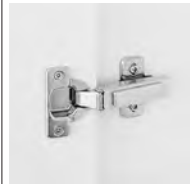

Clipscharnier standaarduitvoering
Variant 414
in combinatie met hoogwaardige klephouder



Deurdemping Top Motion (meerprijs)
Variant 418
Geïntegreerde deurdemping CLIP top BLUMOTION van Blum
in combinatie met hoogwaardige klephouder

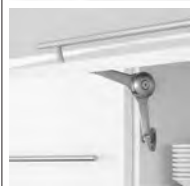



Deurdemping Top Motion (meerprijs)
Variant 428
Geïntegreerde deurdemping CLIP top BLUMOTION van Blum
in combinatie met klephouder AVENTOS HKS van Blum



Led-lichtuitvoeringen voor bovenkasten

Elektronische led-transformatoren, startsets en aansluittoebehoren apart bestellen!

		Breedte	Artikel	programmaneutraal
<p>Planningsinstructies</p> <p>Door de meerprijs voor lichtuitvoering aan de bovenkast te selecteren, wordt de onderplank en/of de bovenplank van de benodigde uitfrezing voorzien. De Up-/Down verlichting wordt af fabriek gemonteerd, lineaire led-verlichting en led-inbouwlampen worden in de accessoiredoos verpakt en moeten op locatie worden gemonteerd. Het bestelproces wordt hierdoor vereenvoudigd, aangezien de lampen niet extra naast de uitfrezing besteld hoeven te worden.</p> <p>De plankuitvoering wordt via de kopgegevens geselecteerd: 963 = uitrusting onderplank 964 = uitrusting bovenplank</p> <p>Houd rekening met de volgende planningsinstructies: - leverbaar voor kastbreedtes 300 - 1000 mm - inkortingen van breedte en diepte zijn niet mogelijk - 60 en 65 cm brede hoekbovenkasten, diagonale bovenkasten, open kasten met variabele maten, open eindaksten zijn niet mogelijk</p> <p>Elektronische led-transformatoren, startsets en aansluittoebehoren apart bestellen!</p>				
	<p>Greeplijst met Up-/Down led-verlichting</p> <p>Variant 200, meerprijs per kast</p>		MP963	23
		5,8 W, 490 lm	300	
	Meerprijs omvat:	8,2 W, 673 lm	400	
	Greeplijst met Up-/Down led-verlichting in de kastonderplank i.p.v. het greeprofiel zonder verlichting	9,3 W, 764 lm	450	
	Lichttemperatuur:	10,5 W, 856 lm	500	
	met besturingseenheid: 2700 - 6500 K, zonder besturingseenheid: 2700 K	12,8 W, 1039 lm	600	
	incl. 1,8 meter verlengsnoer als toebehoren met miniplug	17,5 W, 1405 lm	800	
	Energieklasse van de lichtbron	19,8 W, 1588 lm	900	
	Boven: F	22,1 W, 1771 lm	1000	
	Onder: G			
<p><i>Alleen mogelijk bij bovenkasten met geïntegreerd greeprofiel in de korpusbodem (artikelmodellen CH...).</i></p> <p><i>Geen lichtlijsten inplannen.</i></p>				
	<p>Led-inbouwspot</p> <p>Meerprijs per kast</p> <p>Variant 221 = rvs-decor</p>	1 lamp voor kasten tot 600 mm breed	MP963	8
	Meerprijs omvat:	2 lampen	MP963	15
	uitfrezing kastonderplank	voor kasten vanaf 800 mm breed		
	Led-inbouwspot, ZLI 58 ...			
	Per lamp: 4,0 W, 250 lm			
	Lichttemperatuur: 3000 K			
	met aansluitsnoer, 2 meter, incl. miniplug			
	Energieklasse van de lichtbron: F			
<p>Led-inbouwspot met kleurregeling</p> <p>Meerprijs per kast</p> <p>Variant 220 = rvs-decor</p> <p>Variant 222 = zwart</p>	Variant 220 = rvs-decor 1 lamp voor kasten tot 600 mm breed	MP963	11	
Meerprijs omvat:	Variant 220 = rvs-decor	MP963	21	
uitfrezing kastonderplank	2 lampen			
met aansluitsnoer, 2 meter, incl. miniplug	voor kasten vanaf 800 mm breed			
Energieklasse van de lichtbron: zie de afzonderlijke artikelen				
Variant 220 = rvs-decor:				
Led-inbouwspot, ZLI 58 ECC				
Per lamp: 3,0 W, 160 lm				
Lichttemperatuur:	Variant 222 = zwart	MP963	11	
met besturingseenheid 3000 - 6000 K	1 lamp			
zonder besturingseenheid: 3000 K	voor kasten tot 600 mm breed			
Variant 222 = zwart:				
Led-inbouwspot: ZLI 58 SCC				
Per lamp: 4,0 W, 250 lm				
Lichttemperatuur:	Variant 222 = zwart	MP963	21	
met besturingseenheid: 2700 - 6500 K	2 lampen			
zonder besturingseenheid: 2700 K	voor kasten vanaf 800 mm breed			

Led-lichtuitvoeringen voor bovenkasten

Elektronische led-transformatoren, startsets en aansluittoebehoren apart bestellen!

		Breedte	Artikel	programmaneutraal
<p>Uifrezing zonder lamp 58 mm diameter NEW</p> <p>Meerprijs per kast</p> <p>Variant 229</p> <p>Meerprijs omvat: uifrezing kastonderplank 1 uifrezing voor kasten tot 600 mm breed 2 uifrezingen voor kasten vanaf 800 mm breed</p>			MP963	7
<p>Uifrezing zonder lamp 68 mm diameter NEW</p> <p>Meerprijs per kast</p> <p>Variant 449</p> <p>Meerprijs omvat: uifrezing kastonderplank 1 uifrezing voor kasten tot 600 mm breed 2 uifrezingen voor kasten vanaf 800 mm breed</p>			MP963	7
 <p>Led-inbouwlamp, recht aluminium profiel</p> <p>Meerprijs per kast</p> <p>Variant 210 = rvs-decor</p> <p>Meerprijs omvat: uifrezing kastonderplank led-inbouwlamp ZLIL...ECC Lichttemperatuur: met besturingseenheid: 2700 - 6500 K, zonder besturingseenheid: 2700 K met aansluitsnoer, 2 meter, incl. miniplug Energieklasse van de lichtbron: G</p>	<p>3 W, 288 lm</p> <p>4,2 W, 396 lm</p> <p>4,8 W, 450 lm</p> <p>5,4 W, 504 lm</p> <p>6,6 W, 612 lm</p> <p>9 W, 828 lm</p> <p>10,2 W, 936 lm</p> <p>11,4 W, 1044 lm</p>	<p>300</p> <p>400</p> <p>450</p> <p>500</p> <p>600</p> <p>800</p> <p>900</p> <p>1000</p>	MP963	18

Led-lichtuitvoeringen voor bovenkasten





Elektronische led-transformatoren, startsets en aansluitbehoren apart bestellen!

		Breedte	Artikel	programmautraal	
 <p>Led-inbouwspot Meerprijs per kast Variant 221 = rvs-decor Meerprijs omvat: Uittrezing in kastbovenplank Led-inbouwspot, ZLI 58 ... Per lamp: 4,0 W, 250 lm Lichttemperatuur: 3000 K met aansluitsnoer, 2 meter, incl. miniplug Energieklasse van de lichtbron: F</p>	1 lamp voor kasten tot 600 mm breed		MP964	8	
	2 lampen voor kasten vanaf 800 mm breed		MP964	15	
	Led-inbouwspot met kleuregeling Meerprijs per kast Variant 220 = rvs-decor Variant 222 = zwart Meerprijs omvat: Uittrezing in kastbovenplank met aansluitsnoer, 2 meter, incl. miniplug Energieklasse van de lichtbron: zie de afzonderlijke artikelen	Variant 220 = rvs-decor 1 lamp voor kasten tot 600 mm breed		MP964	11
	Variant 220 = rvs-decor Led-inbouwspot, ZLI 58 ECC Per lamp: 3,0 W, 160 lm Lichttemperatuur: met besturingseenheid 3000 - 6000 K zonder besturingseenheid: 3000 K	Variant 220 = rvs-decor 2 lampen voor kasten vanaf 800 mm breed		MP964	21
	Variant 222 = zwart: Led-inbouwspot: ZLI 58 SCC Per lamp: 4,0 W, 250 lm Lichttemperatuur: met besturingseenheid: 2700 - 6500 K zonder besturingseenheid: 2700 K	Variant 222 = zwart 1 lamp voor kasten tot 600 mm breed		MP964	11
	Variant 222 = zwart Led-inbouwspot: ZLI 58 SCC Per lamp: 4,0 W, 250 lm Lichttemperatuur: met besturingseenheid: 2700 - 6500 K zonder besturingseenheid: 2700 K	Variant 222 = zwart 2 lampen voor kasten vanaf 800 mm breed		MP964	21
<p>Uittrezing zonder lamp 58 mm diameter Meerprijs per kast Variant 229 Meerprijs omvat: Uittrezing in kastbovenplank 1 uittrezing voor kasten tot 600 mm breed 2 uittrezingen voor kasten vanaf 800 mm breed</p> <p>Uittrezing zonder lamp 68 mm diameter Meerprijs per kast Variant 449 Meerprijs omvat: Uittrezing in kastbovenplank 1 uittrezing voor kasten tot 600 mm breed 2 uittrezingen voor kasten vanaf 800 mm breed</p>		<small>NEW</small>	MP964	7	
		<small>NEW</small>	MP964	7	
 <p>Led-inbouwlamp, recht aluminium profiel Meerprijs per kast Variant 210 = rvs-decor Meerprijs omvat: Uittrezing in kastbovenplank led-inbouwlamp ZLIL...ECC Lichttemperatuur: met besturingseenheid: 2700 - 6500 K, zonder besturingseenheid: 2700 K met aansluitsnoer, 2 meter, incl. miniplug Energieklasse van de lichtbron: G</p>	3 W, 288 lm 4,2 W, 396 lm 4,8 W, 450 lm 5,4 W, 504 lm 6,6 W, 612 lm 9 W, 828 lm 10,2 W, 936 lm 11,4 W, 1044 lm	300 400 450 500 600 800 900 1000	MP964	18	

Boven- of opzetkasten, Bovenkasten

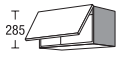
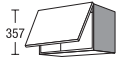
291 / 363 / 579 mm hoog

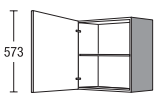
Korpusdiepte 326 mm

		Breedte		Prijsgroep							Servosoft	Pro Servosoft	ProServoglas	Deurdemping Top Motion	Deurdemping Top Motion Plus	
				1	2	3	4	5	6	7						
 <p>Bovenkast 1 klep</p>	CHK	30	29	41	43	44	45	54	57	63	-	-	-	4	14	
	CHK	40	29	43	45	45	47	56	59	65	-	-	-	4	14	
	CHK	45	29	44	45	46	48	56	60	66	-	-	-	4	14	
	CHK	50	29	45	46	48	51	57	61	66	-	-	-	4	14	
	CHK	60	29	52	55	56	59	66	69	76	-	-	-	4	14	
	CHK	80	29	58	62	65	68	76	82	89	-	-	-	4	14	
	CHK	90	29	64	67	70	74	83	86	94	-	-	-	4	14	
	CHK	100	29	66	69	72	76	85	88	96	-	-	-	4	14	
 <p>Bovenkast 1 klep</p>	CHK	50	36	53	56	57	61	66	70	77	-	-	-	4	14	
	CHK	60	36	56	58	60	64	70	74	81	-	-	-	4	14	
	CHK	80	36	63	66	70	74	83	88	96	-	-	-	7	31	
	CHK	90	36	70	74	77	81	91	96	103	-	-	-	7	31	
	CHK	100	36	73	76	80	84	94	98	106	-	-	-	7	31	
 <p>Bovenkast met glazen klepdeur 1 glazen klepdeur <i>Glas- en raamwerkuitvoering zie 'Programmaoverzicht'</i></p> <p>Glazen deur met raamwerk nr. 701</p>	CHKG	50	36	98	104	107	114	125	131	146	-	-	-	4	14	
	CHKG	60	36	102	107	110	117	129	136	150	-	-	-	4	14	
	CHKG	80	36	114	120	127	134	151	161	176	-	-	-	7	31	
	CHKG	90	36	119	126	132	138	156	163	176	-	-	-	7	31	
	CHKG	100	36	126	132	138	145	162	170	185	-	-	-	7	31	
 <p>Bovenkast met glazen klepdeur 1 glazen klepdeur <i>Glas- en raamwerkuitvoering zie 'Programmaoverzicht'</i></p>	CHKG	50	36	N1	128	134	137	144	155	161	176	-	-	-	4	14
	CHKG	60	36	N1	136	142	145	152	164	171	185	-	-	-	4	14
	CHKG	80	36	N1	150	157	164	170	187	197	212	-	-	-	7	31
	CHKG	90	36	N1	158	165	171	177	195	202	215	-	-	-	7	31
	CHKG	100	36	N1	168	175	181	187	205	213	227	-	-	-	7	31
 <p>Bovenkast 1 deur 1 verstelbare legplank</p>	CH	30	01	45	50	52	55	56	62	69	-	-	-	4	4	
	CH	40	01	50	54	56	58	62	66	73	-	-	-	4	4	
	CH	45	01	52	56	58	61	65	69	76	-	-	-	4	4	
	CH	50	01	54	57	60	63	66	72	79	-	-	-	4	4	
	CH	60	01	58	62	65	67	71	77	86	-	-	-	4	4	
 <p>Bovenkast met vouwliftdeur bestaande uit 2 fronten 1 verstelbare legplank met uittrekbeveiliging</p> <p><i>Vouwdeur zwenkt van de bovenste korpusvoorkant ca. 140 mm naar boven en 345 mm naar voren. Minimaal benodigde ruimte (diepte) bij geopende vouwliftdeur 675 mm.</i></p> <p><i>Afhankelijk van het frontgewicht zijn 1 of 2 stuks krachttopslag ingebouwd.</i></p>	CHFK	45	01	86	90	93	95	97	103	111	-	-	-	-	-	
	CHFK	50	01	91	96	98	101	104	109	118	-	-	-	-	-	
	CHFK	60	01	110	116	119	122	126	132	144	-	-	-	-	-	
	CHFK	80	01	118	126	130	135	145	156	172	-	-	-	-	-	
	CHFK	90	01	123	131	135	139	149	160	177	-	-	-	-	-	
	CHFK	100	01	126	135	138	143	153	164	180	-	-	-	-	-	

Bovenkasten

579 mm hoog

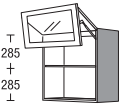
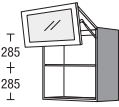
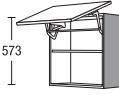

Korpusdiepte 326 mm

			Breedte	Prijsgroep							Servosoft	Pro Servosoft	ProServoGlas	Deurdemping Top Motion	Deurdemping Top Motion Plus		
				1	2	3	4	5	6	7							
 <p>Glazen deur met raamwerk nr. 711</p>	Bovenkast met vouwdeur	CHFKGU	50	01													
	met gecombineerde vouwliftdeur	CHFKGU	60	01	141	145	147	150	158	162	174	-	-	-	-	-	
	bestaande uit 2 fronten	CHFKGU	80	01	171	177	181	185	197	201	215	-	-	-	-	-	
	boven meubelfront (programmagerelateerd)	CHFKGU	90	01	177	182	186	190	203	207	221	-	-	-	-	-	
	onder glazen deur met raamwerk 2 verstelbare glasplaten	CHFKGU	100	01	185	190	195	199	213	217	231	-	-	-	-	-	
<p><i>Vouwdeur zwenkt van de bovenste korpusvoorkant ca. 140 mm naar boven en 345 mm naar voren.</i></p> <p><i>Minimaal benodigde ruimte (diepte) bij geopende vouwliftdeur 675 mm.</i></p> <p><i>Glas- en raamwerkuitvoering zie 'Programmaoverzicht'</i></p>																	
	Bovenkast met vouwdeur	CHFKGU	50	01	N1	167	171	173	177	185	188	200	-	-	-	-	-
	met gecombineerde vouwliftdeur	CHFKGU	60	01	N1	175	178	180	184	192	197	208	-	-	-	-	-
	bestaande uit 2 fronten	CHFKGU	80	01	N1	205	210	215	218	231	235	248	-	-	-	-	-
	boven meubelfront (programmagerelateerd)	CHFKGU	90	01	N1	210	216	219	224	237	241	255	-	-	-	-	-
	onder glazen deur met raamwerk 2 verstelbare glasplaten Kastplank met metalen greepprofiel in rvs-decor	CHFKGU	100	01	N1	221	227	231	236	249	254	268	-	-	-	-	-
<p><i>Vouwdeur zwenkt van de bovenste korpusvoorkant ca. 140 mm naar boven en 345 mm naar voren.</i></p> <p><i>Minimaal benodigde ruimte (diepte) bij geopende vouwliftdeur 675 mm.</i></p> <p><i>Glas- en raamwerkuitvoering zie 'Programmaoverzicht'</i></p>																	
	Bovenkast met liftdeur	CHLK	60	01		130	134	136	139	143	149	161	-	-	-	-	-
1 liftdeur met softliftbeslag 1 verstelbare legplank met uittrekbeveiliging																	
<p><i>De liftdeur zwenkt van de bovenste korpusvoorkant ca. 240 mm naar boven en 445 mm naar voren.</i></p>																	

Bovenkasten

579 mm hoog

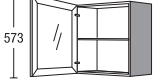
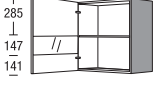
Korpusdiepte 326 mm

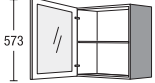
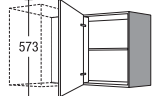
				Breedte	Prijsgroep							Servosoft	Pro Servosoft	ProServoglas	Deurdemping Top Motion	Deurdemping Top Motion Plus						
					1	2	3	4	5	6	7											
 <p>573</p> <p>Glazen deur met raamwerk nr. 701</p>	Bovenkast met glazen deur			CHG	45	01		80	84	85	86	93	98	106	-	-	-	4	4			
	1 glazen deur			CHG	50	01		81	85	86	87	94	99	107	107	-	-	-	4	4		
	1 verstelbare glasplaat			CHG	60	01		87	91	92	94	100	107	116	116	-	-	-	4	4		
<p><i>Leverbare uitvoeringen zie overzicht mogelijke varianten glazen fronten</i></p> <p><i>Glas- en raamwerkuitvoering zie 'Programmaoverzicht'</i></p>																						
 <p>T 285 147 141</p> <p>Glazen segmentdeur nr. 706</p>																						
 <p>573</p> <p>Glazen deur met raamwerk nr. 704</p>																						
 <p>573</p> <p>Type -N1</p>	Bovenkast met glazen deur			CHG	45	01	N1	110	110	110	110	110	110	110	110	-	-	-	4	4		
	1 glazen deur (programmaneutraal)			CHG	50	01	N1	115	115	115	115	115	115	115	115	115	-	-	-	4	4	
	1 verstelbare glasplaat			CHG	60	01	N1	127	127	127	127	127	127	127	127	127	-	-	-	4	4	
	<p><i>Metalen greepprofiel in rvs-decor in de kastbodem</i></p> <p><i>Glas- en raamwerkuitvoering zie 'Programmaoverzicht'</i></p>			D	CHG	45	01	N1D	128	128	128	128	128	128	128	128	-	-	-	4	4	
				D	CHG	50	01	N1D	133	133	133	133	133	133	133	133	133	-	-	-	4	4
				D	CHG	60	01	N1D	146	146	146	146	146	146	146	146	146	-	-	-	4	4
 <p>573</p> <p>Uitvoering L</p>	Hoekbovenkast			CHE	80	01		76	82	86	95	99	104	110	-	-	-	4	4			
	1 deur met Tip-On beslag			CHE	90	01		81	87	91	103	107	112	118	118	-	-	-	4	4		
1 verstelbare legplank																						
<p><i>Zonder greeplijst</i></p> <p><i>CHE 80 01: Planningsmaat 800 x 350 mm</i></p> <p><i>CHE 90 01: Planningsmaat 900 x 400 mm passend bij CUE 90 (916 x 916 mm) in combinatie met CH 50 01</i></p>																						





De afbeeldingen komen niet overeen met de frontuitvoeringen.

5.45

Bovenkasten

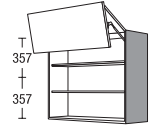
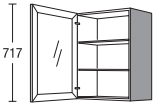
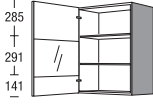
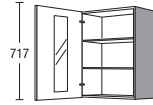
Korpushoogte 723 mm

Korpusdiepte 326 mm

			Breedte	Prijsgroep							Servosoft	Pro Servosoft	ProServoGlas	Deurdemping Top Motion	Deurdemping Top Motion Plus	
				1	2	3	4	5	6	7						
 <p>Bovenkast 1 deur 2 verstelbare legplanken</p>	CH	30	02	48	53	56	58	62	69	78	-	-	-	4	4	
	CH	40	02	54	57	60	63	67	74	82	-	-	-	4	4	
	CH	45	02	56	59	62	65	69	76	85	-	-	-	4	4	
	CH	50	02	57	61	64	67	73	80	89	-	-	-	4	4	
	CH	60	02	62	66	69	73	78	86	96	-	-	-	4	4	
 <p>Bovenkast met vouwliftdeur bestaande uit 2 fronten 2 verstelbare legplanken met uittrekbeveiliging</p> <p><i>Vouwdeur zwenkt van de bovenste korpusvoorkant ca. 205 mm naar boven en 440 mm naar voren. Minimaal benodigde ruimte (diepte) bij geopende vouwliftdeur 770 mm.</i></p>	CHFK	50	02	118	125	127	129	133	139	150	-	-	-	-	-	
	CHFK	60	02	124	130	133	136	139	146	157	-	-	-	-	-	
	CHFK	80	02	130	139	144	148	159	173	192	-	-	-	-	-	
	CHFK	90	02	138	148	153	157	169	184	204	-	-	-	-	-	
	CHFK	100	02	147	157	162	167	179	195	216	-	-	-	-	-	
 <p>Bovenkast met glazen deur 1 glazen deur 2 verstelbare glasplaten</p> <p><i>Leverbare uitvoeringen zie overzicht mogelijke varianten glazen fronten</i></p> <p><i>Glas- en raamwerkuitvoering zie 'Programmaoverzicht'</i></p> <p>Glazen deur met raamwerk nr. 701</p>	CHG	45	02	83	86	87	89	96	104	113	-	-	-	4	4	
	CHG	50	02	90	94	95	96	105	112	123	-	-	-	4	4	
	CHG	60	02	94	98	100	102	110	118	129	-	-	-	4	4	
 <p>Glazen segmentdeur nr. 706</p>																
 <p>Bovenkast met glazen deur 1 glazen deur (programmaneutraal) 2 verstelbare glasplaten</p> <p><i>Metalen greepprofiel in rvs-decor in de kastbodem</i></p> <p>Glazen deur met raamwerk nr. 704</p> <p>Type -N1</p> <p><i>Glas- en raamwerkuitvoering zie 'Programmaoverzicht'</i></p>	CHG	45	02	N1	122	122	122	122	122	122	-	-	-	4	4	
	CHG	50	02	N1	127	127	127	127	127	127	-	-	-	4	4	
	CHG	60	02	N1	141	141	141	141	141	141	-	-	-	4	4	
	 CHG	45	02	N1D	144	144	144	144	144	144	144	-	-	-	4	4
	 CHG	50	02	N1D	149	149	149	149	149	149	149	-	-	-	4	4
	 CHG	60	02	N1D	164	164	164	164	164	164	164	-	-	-	4	4

5.46 De afbeeldingen komen niet overeen met de frontuitvoeringen.

Bovenkasten

Korpushoogte 723 mm

Korpusdiepte 326 mm

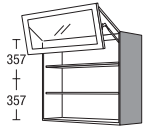
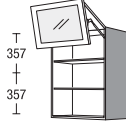
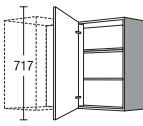
		Breedte		Prijsgroep												
		1	2	3	4	5	6	7	Servosoft	Pro Servosoft	ProServoglas	Deurdemping Top Motion	Deurdemping Top Motion Plus			
 <p>Glazen deur met raamwerk nr. 711</p>	Bovenkast met vouwdeur	CHFKGU	50	02	152	156	158	162	170	175	187	-	-	-	-	-
	met gecombineerde vouwliftdeur bestaande uit 2 fronten	CHFKGU	60	02	157	161	164	167	177	181	194	-	-	-	-	-
	boven meubelfront (programmagerelateerd)	CHFKGU	80	02	177	182	187	190	204	207	222	-	-	-	-	-
	onder glazen deur met raamwerk	CHFKGU	90	02	186	191	196	200	214	218	233	-	-	-	-	-
	2 verstelbare glasplaten	CHFKGU	100	02	190	196	200	205	219	224	238	-	-	-	-	-
<p><i>Vouwdeur zwenkt van de bovenste korpusvoorkant ca. 205 mm naar boven en 440 mm naar voren.</i></p> <p><i>Minimaal benodigde ruimte (diepte) bij geopende vouwliftdeur 770 mm.</i></p> <p><i>Glas- en raamwerkuitvoering zie 'Programmaoverzicht'</i></p>																
	Bovenkast met vouwdeur	CHFKGU	50	02	N1	182	186	188	192	200	205	217	-	-	-	-
	met gecombineerde vouwliftdeur bestaande uit 2 fronten	CHFKGU	60	02	N1	191	195	197	201	210	215	227	-	-	-	-
	boven meubelfront (programmagerelateerd)	CHFKGU	80	02	N1	213	218	223	227	240	244	258	-	-	-	-
	onder glazen deur met raamwerk	CHFKGU	90	02	N1	223	228	233	238	251	256	270	-	-	-	-
	2 verstelbare glasplaten	CHFKGU	100	02	N1	231	237	241	246	260	265	279	-	-	-	-
<p>Kastplank met metalen greepprofiel in rvs-decor</p> <p><i>Vouwdeur zwenkt van de bovenste korpusvoorkant ca. 205 mm naar boven en 440 mm naar voren.</i></p> <p><i>Minimaal benodigde ruimte (diepte) bij geopende vouwliftdeur 770 mm.</i></p> <p><i>Glas- en raamwerkuitvoering zie 'Programmaoverzicht'</i></p>																
 <p>Uitvoering L</p>	Hoekbovenkast	CHE	80	02	91	96	100	107	111	118	127	-	-	-	4	4
	1 deur met Tip-On beslag	CHE	90	02	94	98	104	113	116	124	133	-	-	-	4	4
<p>2 verstelbare legplanken</p> <p><i>Zonder greeplijst</i></p> <p><i>CHE 80 02: Planningsmaat 800 x 350 mm</i></p> <p><i>CHE 90 02: Planningsmaat 900 x 400 mm passend bij CUE 90 (916 x 916 mm) in combinatie met CH 50 02</i></p>																



De afbeeldingen komen niet overeen met de frontuitvoeringen.

5.47

Bovenkasten

Korpushoogte 867 mm

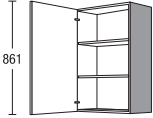
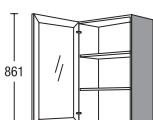
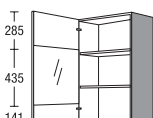
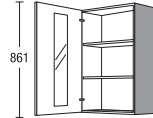



Korpusdiepte 326 mm

		Breedte		Prijsgroep							Servosoft	Pro Servosoft	ProServoGlas	Deurdemping Top Motion	Deurdemping Top Motion Plus	
				1	2	3	4	5	6	7						
 <p>Bovenkast 1 deur 2 verstelbare legplanken <i>Metalen greepprofiel in rvs-decor in de kastbodem</i></p>	CH	30	03	51	56	58	62	66	73	83	-	-	-	4	4	
	CH	40	03	56	60	63	66	71	77	86	-	-	-	4	4	
	CH	45	03	58	62	65	67	73	79	89	-	-	-	4	4	
	CH	50	03	60	64	66	71	76	84	94	-	-	-	4	4	
	CH	60	03	65	69	72	76	82	89	101	-	-	-	4	4	
 <p>Bovenkast met glazen deur 1 glazen deur 2 verstelbare glasplaten <i>Metalen greepprofiel in rvs-decor in de kastbodem</i></p> <p><i>Leverbare uitvoeringen zie overzicht mogelijke varianten glazen fronten</i></p> <p><i>Glas- en raamwerkuitvoering zie 'Programmaoverzicht'</i></p> <p>Glazen deur met raamwerk nr. 701</p>  <p>Glazen segmentdeur nr. 706</p>  <p>Glazen deur met raamwerk nr. 704</p>	CHG	45	03	86	89	90	92	99	107	116	-	-	-	4	4	
	CHG	50	03	94	97	98	100	109	116	127	-	-	-	4	4	
	CHG	60	03	96	101	103	105	114	122	133	-	-	-	4	4	
 <p>Bovenkast met glazen deur 1 glazen deur (programmaneutraal) 2 verstelbare glasplaten <i>Metalen greepprofiel in rvs-decor in de kastbodem</i></p> <p>Type -N1</p> <p><i>Glas- en raamwerkuitvoering zie 'Programmaoverzicht'</i></p>	CHG	45	03	N1	132	132	132	132	132	132	-	-	-	4	4	
	CHG	50	03	N1	138	138	138	138	138	138	-	-	-	4	4	
	CHG	60	03	N1	153	153	153	153	153	153	-	-	-	4	4	
	<input type="checkbox"/> D	CHG	45	03	N1D	152	152	152	152	152	152	-	-	-	4	4
	<input type="checkbox"/> D	CHG	50	03	N1D	159	159	159	159	159	159	-	-	-	4	4
	<input type="checkbox"/> D	CHG	60	03	N1D	174	174	174	174	174	174	-	-	-	4	4

Bovenkasten voor apparaten

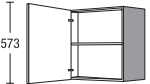
435 mm, 579 mm (01), 723 mm (02), 867 mm (03) hoog

Korpusdiepte 326 mm

		Breedte		Prijsgroep							Servosoft	Pro Servosoft	ProServodias	Deurdemping Top Motion	Deurdemping Top Motion Plus		
				1	2	3	4	5	6	7							
<p>Informatie liftelement voor vlakschermafzuigkappen</p> <p>Onze bovenkasten voor lichtlijst-afzuigkappen zijn niet compatibel met liftelementen voor inbouwapparaten.</p>																	
	<p>Bovenkast voor lichtlijst-afzuigkap</p> <p>579 mm hoog 1 deur met Tip-On beslag 1 verstelbare legplank</p> <p><i>Type apparaat vermelden</i></p> <p><i>Achterwand voor apparaat naar voren gezet.</i></p> <p><i>Afhankelijk van het apparaat kan op de inbouwlocatie een aanpassing noodzakelijk zijn.</i></p>	CHD	60	01	81	86	89	93	95	102	111	-	-	-	4	4	
	<p>Bovenkast voor lichtlijst-afzuigkap</p> <p>Voor apparaten met 900 mm brede behuizing/motor en een scherm breedte van 900 mm 579 mm hoog 2 deuren met Tip-On beslag 1 verstelbare legplank (afhankelijk van de uitvoering)</p> <p><i>Type apparaat vermelden</i></p> <p><i>Achterwand voor apparaat naar voren gezet.</i></p> <p><i>Afhankelijk van het apparaat kan op de inbouwlocatie een aanpassing noodzakelijk zijn.</i></p>	CHD	90	01	97	104	107	112	114	122	133	-	-	-	8	8	
	<p>Bovenkast voor lichtlijst-afzuigkap</p> <p>Voor apparaten met 600 mm brede behuizing/motor en een scherm breedte van 900 mm 579 mm hoog 2 deuren met Tip-On beslag 2 open kasten in bovenkastdiepte links en rechts naast de afzuigkap 1-2 legplanken (afhankelijk van de uitvoering)</p> <p><i>Type apparaat vermelden</i></p> <p><i>Achterwand voor apparaat naar voren gezet.</i></p> <p><i>Afhankelijk van het apparaat kan op de inbouwlocatie een aanpassing noodzakelijk zijn.</i></p>	CHD	90	01	RS	205	210	215	219	230	242	251	-	-	-	8	8
	<p>Bovenkast voor magnetron</p> <p>723 mm hoog Nishoogte: 364, 380 mm</p> <p>1 klep met Tip-On beslag</p> <p><i>Type apparaat vermelden</i></p> <p><i>Niscompensatie met korpuspasstuk</i></p> <p><i>Afhankelijk van het apparaattype wordt een frontpaneel bijgevoegd voor de aanpassing ter plaatse.</i></p> <p><i>Niet mogelijk in combinatie met Top Motion Plus</i></p>	CHM	60	02	73	77	80	82	88	94	100	-	-	-	7	17	





De afbeeldingen komen niet overeen met de frontuitvoeringen.

5.49

Bovenkasten voor apparaten

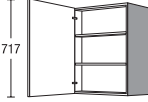
435 mm, 579 mm (01), 723 mm (02), 867 mm (03) hoog

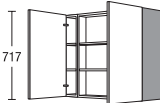
Korpusdiepte 326 mm

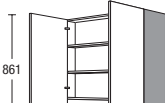
			Breedte	Prijsgroep							Servosoft	Pro Servosoft	ProServoGlas	Deurdemping Top Motion	Deurdemping Top Motion Plus	
				1	2	3	4	5	6	7						
 <p>Bovenkast voor lichtlijst-afzuigkap</p> <p>723 mm hoog 1 deur met Tip-On beslag 2 verstelbare legplanken</p> <p>Type apparaat vermelden</p> <p>Afhankelijk van het apparaat kan op de inbouwlocatie een aanpassing noodzakelijk zijn.</p> <p>Achterwand voor apparaat naar voren gezet.</p>	CHD	60	02	89	96	99	104	107	116	126	-	-	-	4	4	
 <p>Bovenkast voor lichtlijst-afzuigkap</p> <p>Voor apparaten met 900 mm brede behuizing/motor en een scherm breedte van 900 mm 723 mm hoog 2 deuren met Tip-On beslag 1 naar voren geplaatste achterwand 1-2 legplanken (afhankelijk van de uitvoering)</p> <p>Type apparaat vermelden</p> <p>Achterwand voor apparaat naar voren gezet.</p> <p>Afhankelijk van het apparaat kan op de inbouwlocatie een aanpassing noodzakelijk zijn.</p>	CHD	90	02	109	117	121	127	131	141	155	-	-	-	8	8	
 <p>Bovenkast voor lichtlijst-afzuigkap</p> <p>Voor apparaten met 600 mm brede behuizing/motor en een scherm breedte van 900 mm 723 mm hoog 2 deuren met Tip-On beslag 2 open kasten in bovenkastdiepte links en rechts naast de afzuigkap 1-2 legplanken (afhankelijk van de uitvoering)</p> <p>Type apparaat vermelden</p> <p>Achterwand voor apparaat naar voren gezet.</p> <p>Afhankelijk van het apparaat kan op de inbouwlocatie een aanpassing noodzakelijk zijn.</p>	CHD	90	02	RS	219	225	231	237	250	265	277	-	-	-	8	8
 <p>Bovenkast voor lichtlijst-afzuigkap ^{NEW}</p> <p>867 mm hoog 1 deur met Tip-On beslag 2 verstelbare legplanken</p> <p>Type apparaat vermelden</p> <p>Afhankelijk van het apparaat kan op de inbouwlocatie een aanpassing noodzakelijk zijn.</p> <p>Achterwand voor apparaat naar voren gezet.</p>	CHD	60	03	98	106	111	116	122	133	146	-	-	-	4	4	
 <p>Bovenkast voor lichtlijst-afzuigkap ^{NEW}</p> <p>Voor apparaten met 900 mm brede behuizing/motor en een scherm breedte van 900 mm 867 mm hoog 2 deuren met Tip-On beslag 1 naar voren geplaatste achterwand 2 verstelbare legplanken</p> <p>Type apparaat vermelden</p> <p>Achterwand voor apparaat naar voren gezet.</p> <p>Afhankelijk van het apparaat kan op de inbouwlocatie een aanpassing noodzakelijk zijn.</p>	CHD	90	03	116	126	132	138	145	159	176	-	-	-	8	8	

5.50

De afbeeldingen komen niet overeen met de frontuitvoeringen.

Bovenkasten voor apparaten

435 mm, 579 mm (01), 723 mm (02), 867 mm (03) hoog

Korpusdiepte 326 mm

		Breedte		Prijsgroep							Servosoft	Pro Servosoft	ProServodias	Deurdemping Top Motion	Deurdemping Top Motion Plus
		60	43	1	2	3	4	5	6	7					
	Bovenkast voor lichtlijst-afzuigkap 435 mm hoog 1 deur met Tip-On beslag 1 verstelbare legplank <i>Type apparaat vermelden</i> <i>Niet leverbaar in zichtzijdekleuren.</i> <i>Achterwand voor apparaat naar voren gezet.</i> <i>Afhankelijk van het apparaat kan op de inbouwlocatie een aanpassing noodzakelijk zijn.</i>	CHD		66	70	73	76	87	94	100	-	-	-	4	4

De afbeeldingen komen niet overeen met de frontuitvoeringen.

5.51

Notities

A large grid of graph paper, consisting of 20 columns and 40 rows of small squares, intended for taking notes.

Informatie hoge kasten voor inbouwapparaten

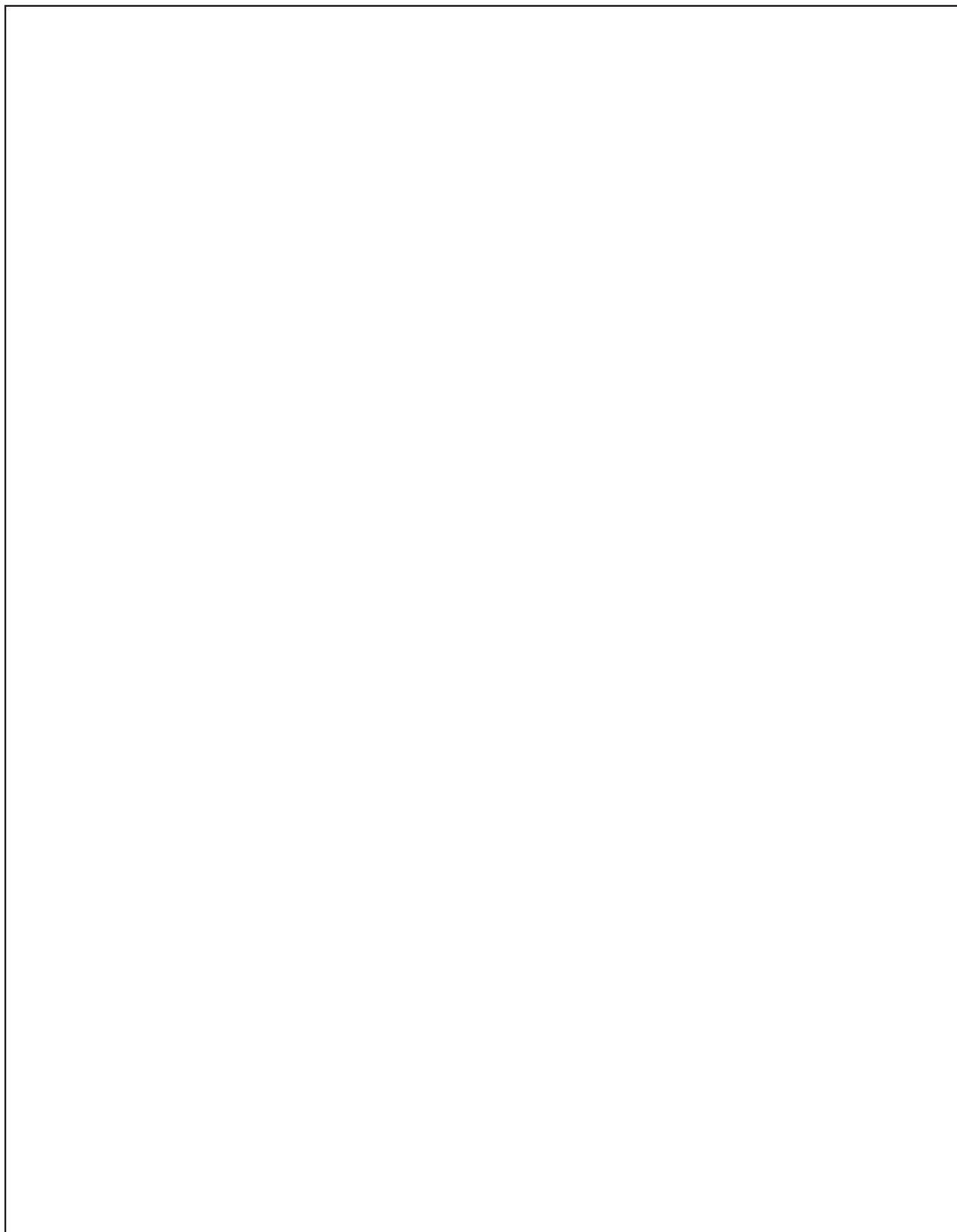

Informatie hoge kasten
voor inbouwapparaten

Informatie hoge kasten
voor inbouwapparaten

Informatie highboards voor inbouwapparaten

Verkoop-/productiemodellen 1507 mm

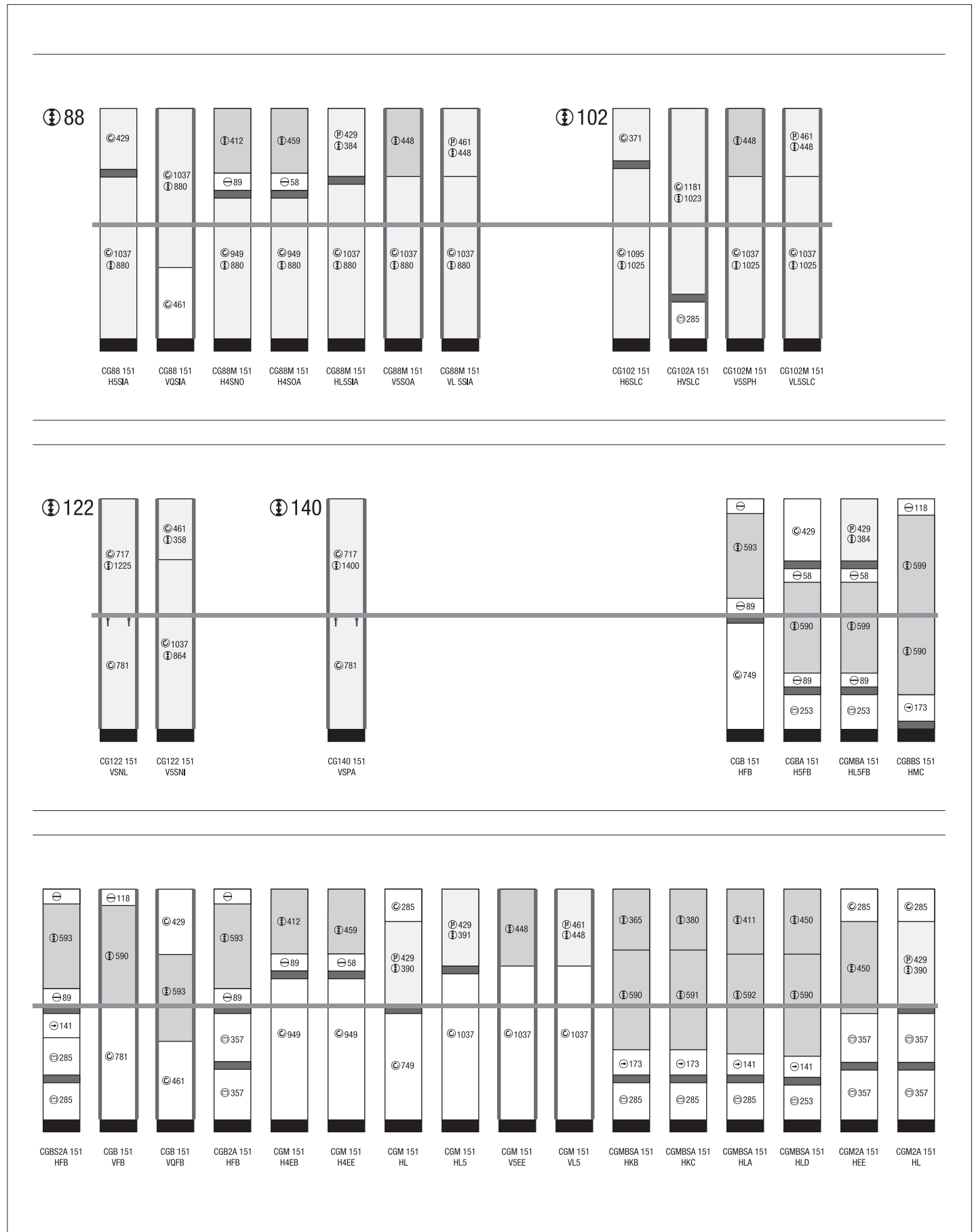

Informatie hoge kasten voor inbouwapparaten

Verkoop-/productiemodellen 1971 mm

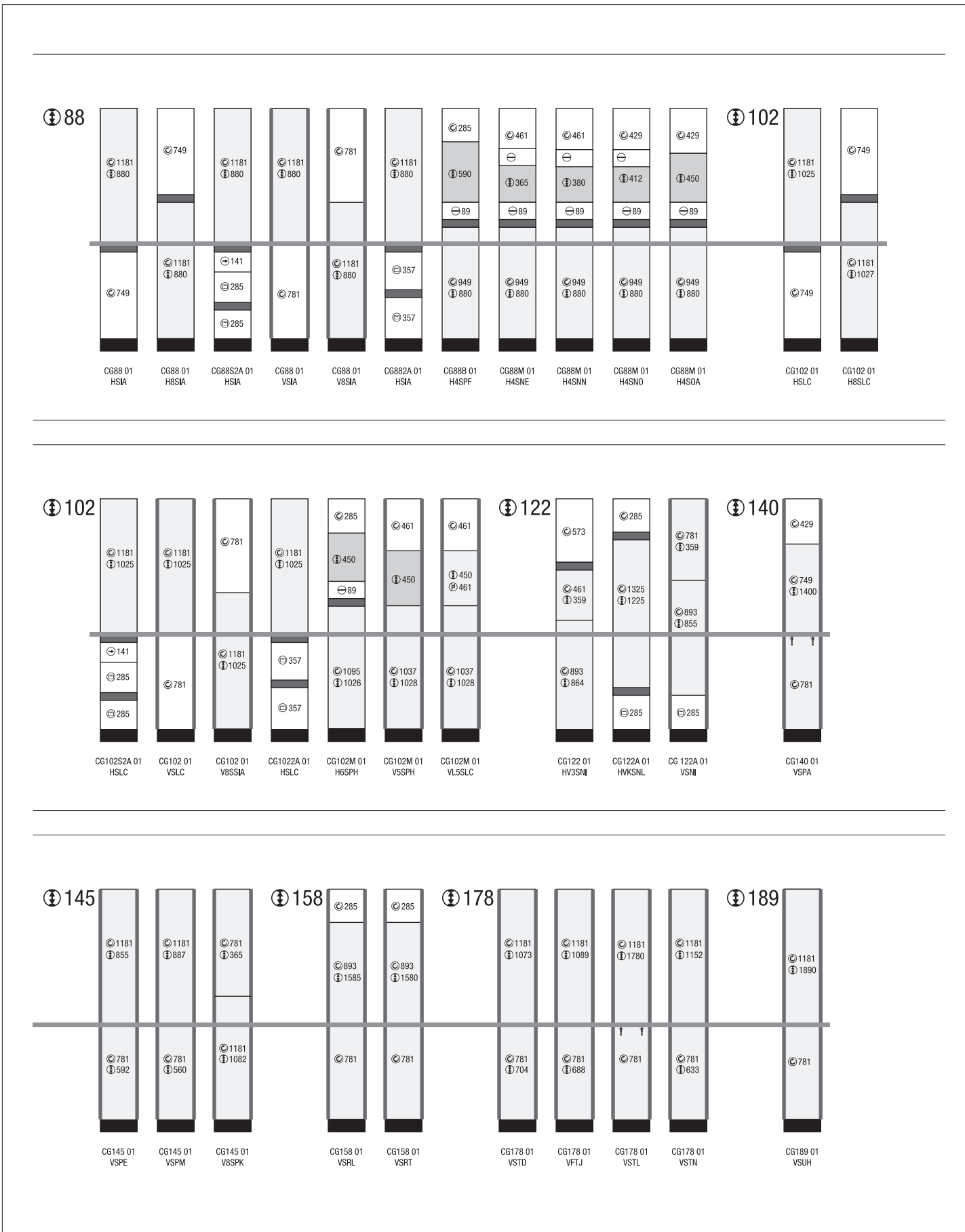

Informatie hoge kasten voor inbouwapparaten

Verkoop-/productiemodellen 1971 mm

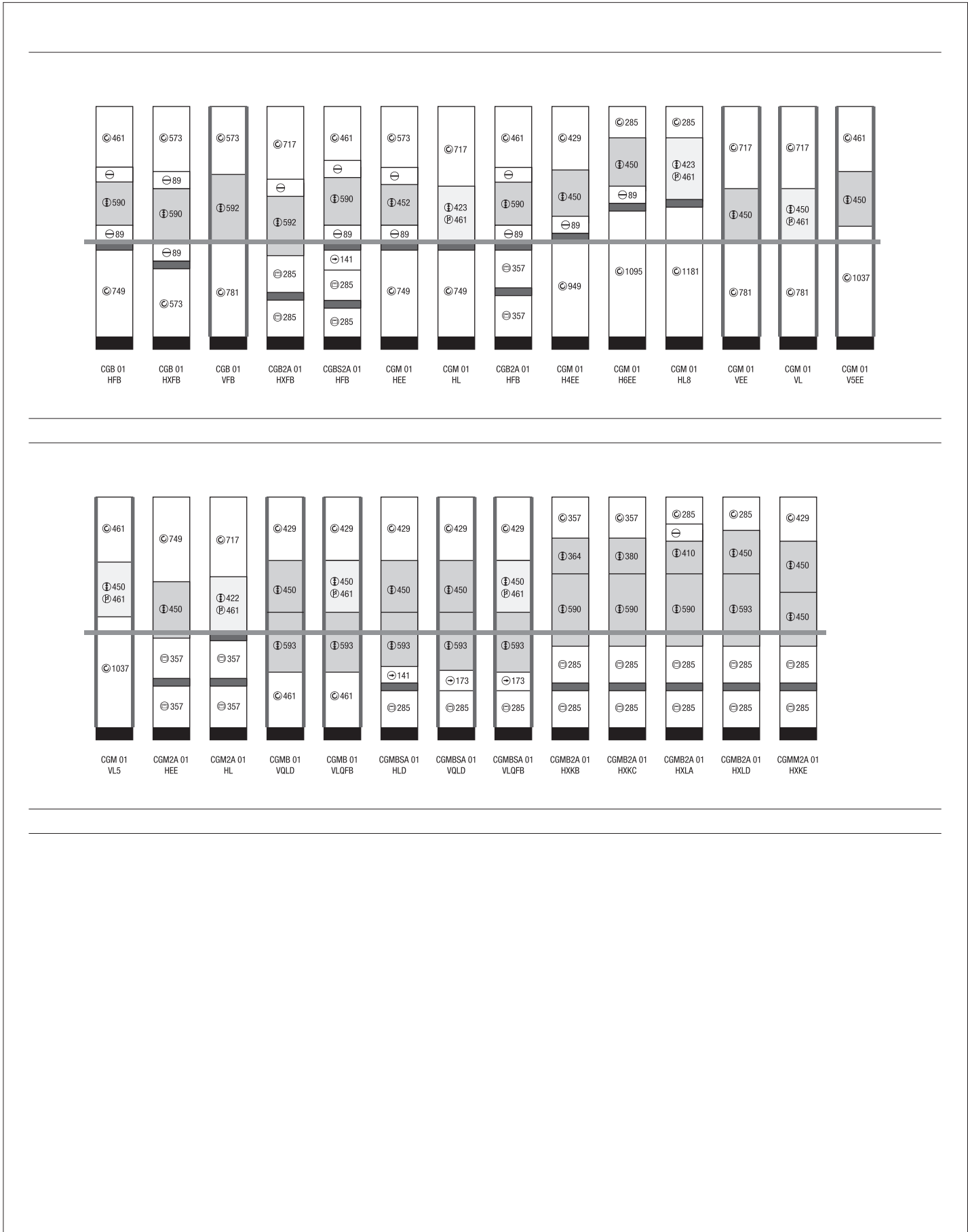

Informatie hoge kasten voor inbouwapparaten

Verkoop-/productiemodellen 2115 mm

88

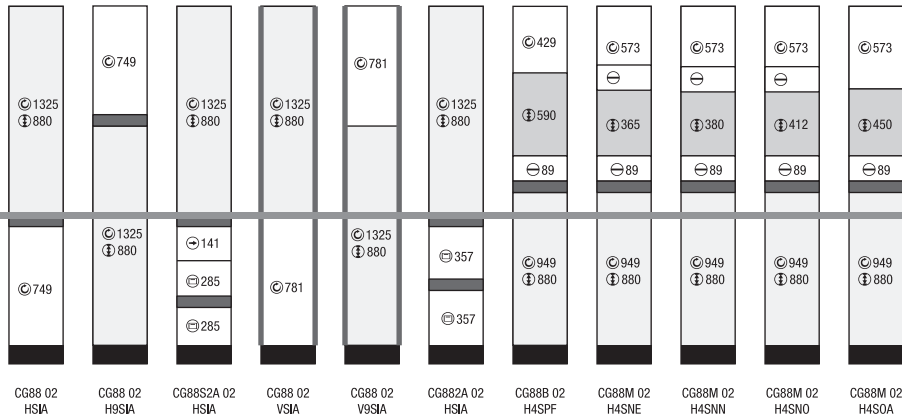

102

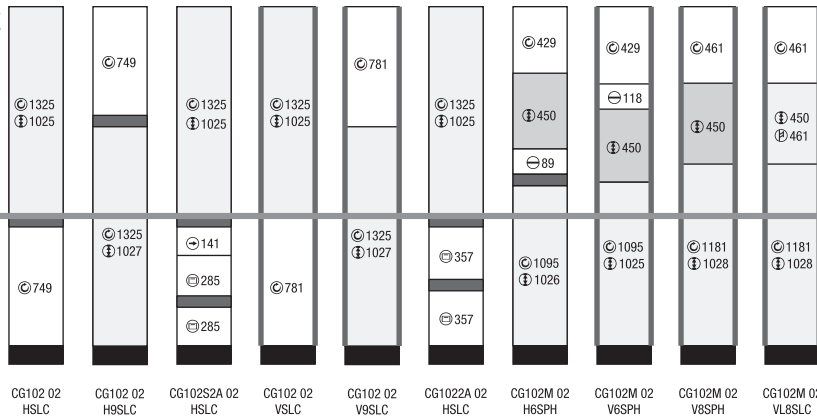

122

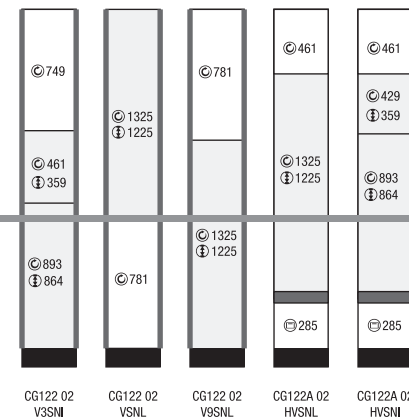
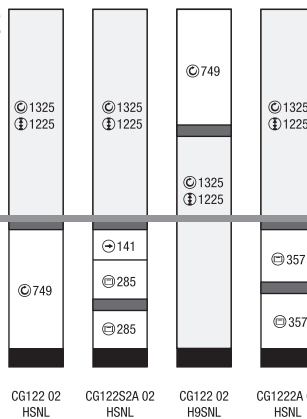

140



145

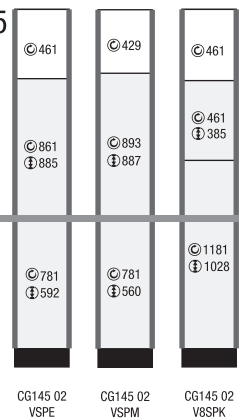

Informatie hoge kasten voor inbouwapparaten

Verkoop-/productiemodellen 2115 mm

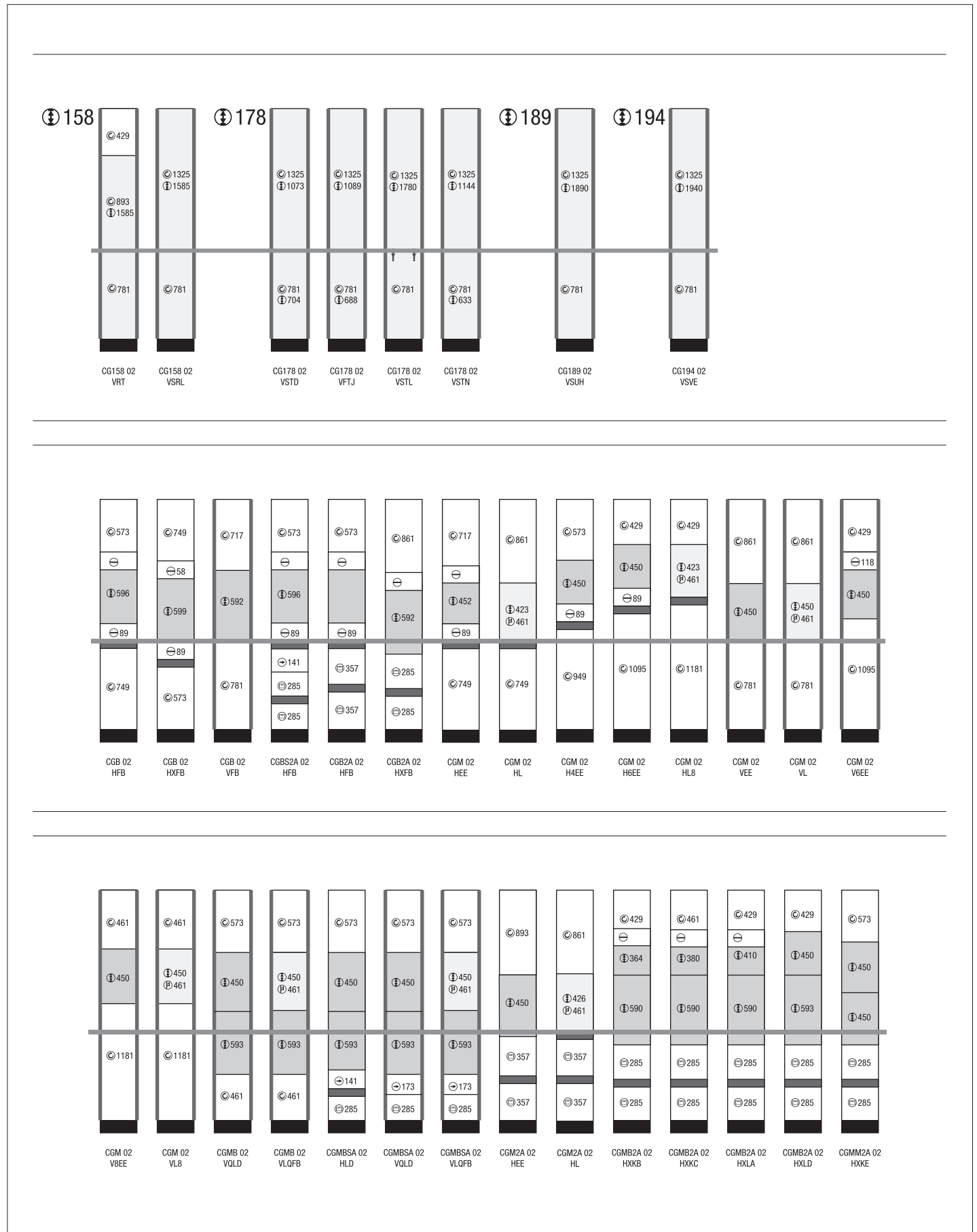

Informatie highboards voor inbouwapparaten

Verkoop-/productiemodellen 2259 mm

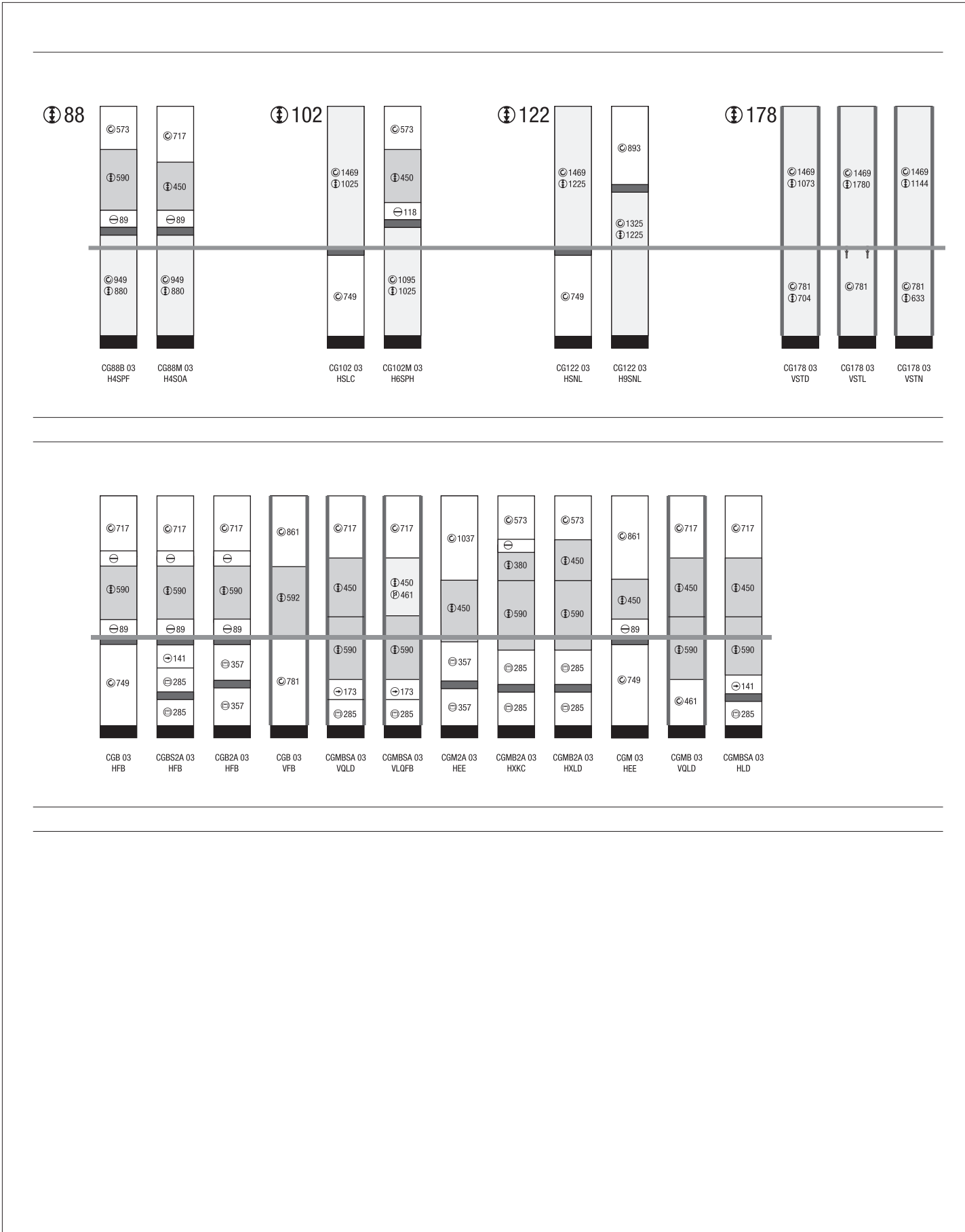

Highboards, hoge kasten met horizontale greepschaal

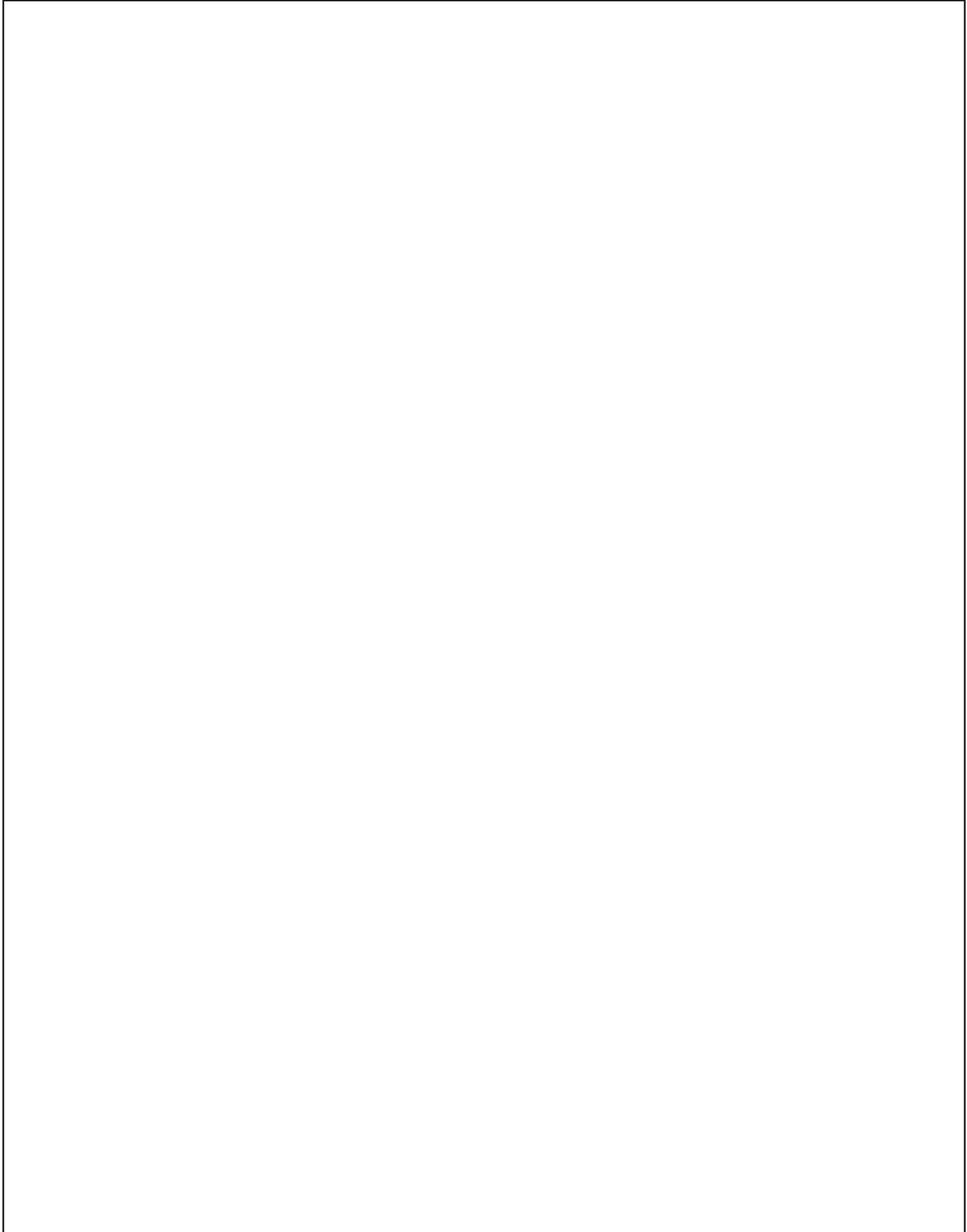

Highboards, hoge kasten
met horizontale
greepschaal

Highboards, hoge kasten
met horizontale
greepschaal

Overzichtspagina van de meest opgenomen hoge kasten

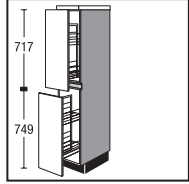

CSA30151HP

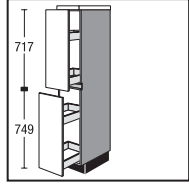

CSA30151HS

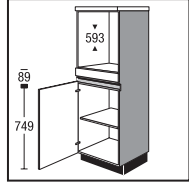

CGB151H

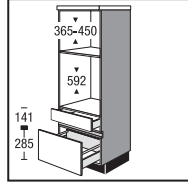

CGMBSA151H

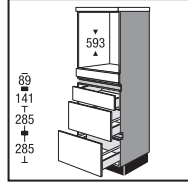

CGBS2A151H

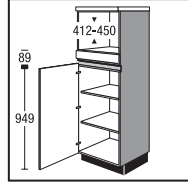

CGM151H4

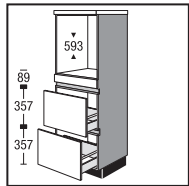

CGB2A151H

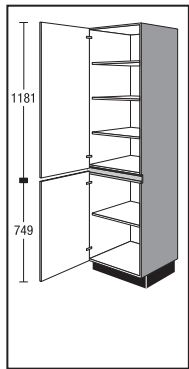

CS3001H
CS4501H
CS5001H
CS6001H

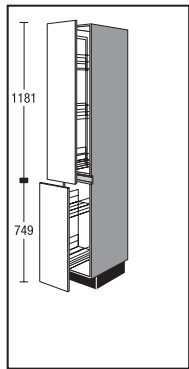

CSA3001H

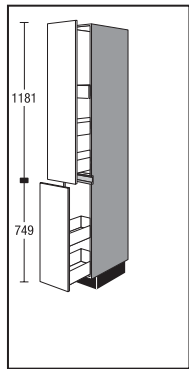

CSA3001HS

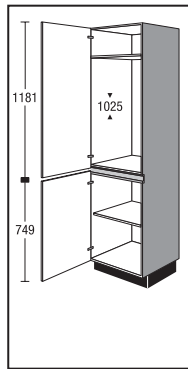

CG10201H

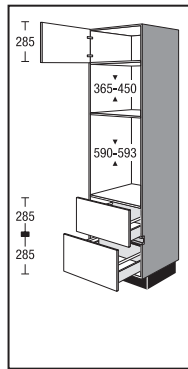

CGMB2A01HX

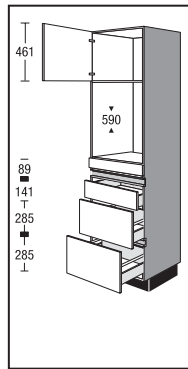

CGBS2A01H

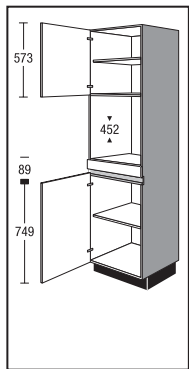

CGM01H

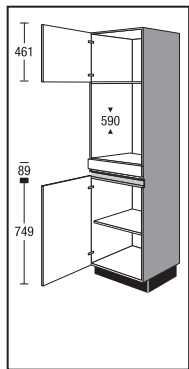

CGB01H

Overzichtspagina van de meest opgenomen hoge kasten

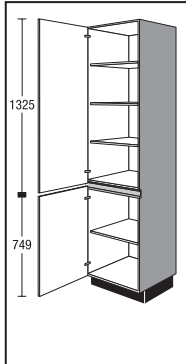

CS3002H
CS4502H
CS5002H
CS6002H

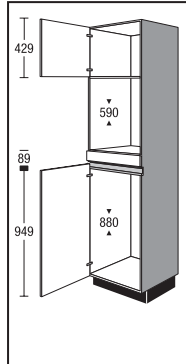

CG88B02H4

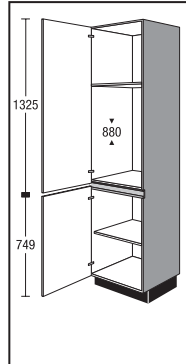

CG8802H

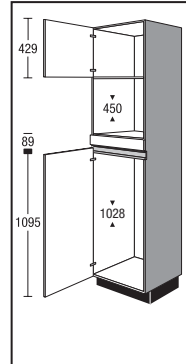

CG102M02H6

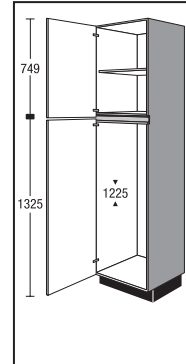

CG12202H9

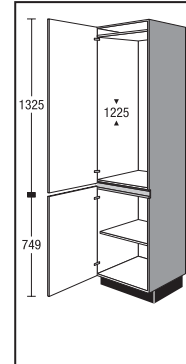

CG12202H

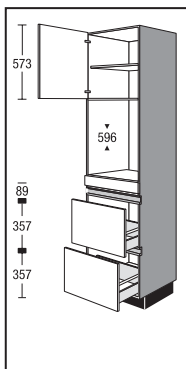

CGB2A02H

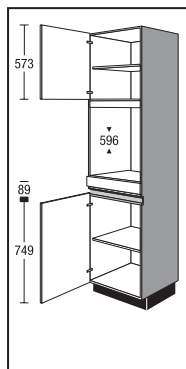

CGB02H

Legende artikelsymbolen, Uitvoeringsvarianten



Breedte-inkorting

Toeslag voor breedte-inkorting aan het einde van het subregister.

Inkorting van de kasten tot de volgende verkrijgbare kleinere kastbreedte.
Voorbeeld: kastbreedte 600 mm = inkorting tot 501 mm



Inkorting van de diepte

Zie voor toeslagen en informatie in register 9. Vormgevingselementen, speciale thema's, subregister Toeslagen/overige



Inkorting van de breedte en diepte

Combinaties van beide varianten

Zie voor toeslagen en informatie in register 9. Vormgevingselementen, speciale thema's, subregister Toeslagen/overige

Informatie over maatwerk

Let bij kasten op mogelijk maatwerk.

De volgende individualisatie is mogelijk:

- Inkorting van de breedte
- Inkorting van de diepte
- Diepere kastzijde

Informatie hierover vindt u in register 9 Vormgevingselementen, speciale thema's, subregister Toeslagen/overige



Laden/uittrekelementen standaarduitvoering TANDEMBOX plus

Kleur zilvergrijs

Variant:

506 = volledig uittrekbaar element met Servosoft (rekening houden met meerprijs!)



Laden/uittrekelementen Professional (meerprijs) TANDEMBOX antaro

Kleur antraciet

Volledig uittrekbaar element met Servosoft

Variant:

508 = Professional volledig uittrekbaar element met Servosoft



Laden/uittrekelementen Professional met glazen zijkant (meerprijs) TANDEMBOX antaro

Kleur antraciet

Volledig uittrekbaar element met Servosoft

Varianten:

510 = Professional met Servosoft en helder glas

512 = Professional met Servosoft en melkglas

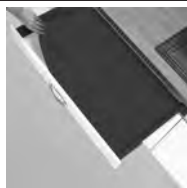

Antislipmatten

(meerprijs per kast)

Alle laden / uittrekelementen van een order worden uitgerust met de mogelijke antislipmatten

Lade/uittrekelement uitrusting:



Varianten:

99 = zonder antislipmat

106 = antislipmat in zilvergrijs

108 = antislipmat in antraciet

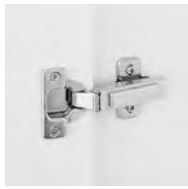
Uitvoeringsvarianten

	<p>Clipscharnier standaarduitvoering Variant 414 in combinatie met hoogwaardige klephouder</p>
	<p>Deurdemping Top Motion (meerprijs) Variant 418 Geïntegreerde deurdemping CLIP top BLUMOTION van Blum in combinatie met hoogwaardige klephouder</p>
	<p>Deurdemping Top Motion (meerprijs) Variant 428 Geïntegreerde deurdemping CLIP top BLUMOTION van Blum in combinatie met klephouder AVENTOS HKS van Blum</p>

Highboards

1507 mm hoog

Kast zonder plint en zonder bovenblad, Korpusdiepte 560 mm. Werkblad apart bestellen.

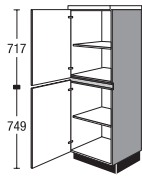
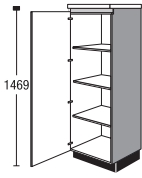
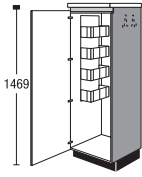
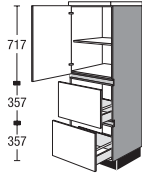
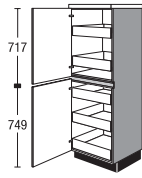
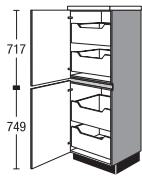
				Breedte		Prijsgroep							Servosoft	Pro Servosoft	ProServodias	Deurdemping Top Motion	Deurdemping Top Motion Plus
						1	2	3	4	5	6	7					
 <p>Highboard 1 deur 1 verstelbare legplank 1 deur 1 verstelbare legplank</p>		CS	30	151	H	129	134	142	150	157	169	185	-	-	-	8	8
		CS	45	151	H	143	150	158	166	175	188	206	-	-	-	8	8
		CS	50	151	H	149	158	167	176	195	213	238	-	-	-	8	8
		CS	60	151	H	153	162	171	180	200	219	244	-	-	-	8	8
 <p>Highboard 1 deur 3 verstelbare legplanken</p>		CS	30	151	HE	127	132	140	148	155	167	183	-	-	-	8	8
		CS	45	151	HE	141	148	156	164	173	186	204	-	-	-	8	8
		CS	50	151	HE	147	156	165	174	193	211	236	-	-	-	8	8
		CS	60	151	HE	151	160	169	178	198	217	242	-	-	-	8	8
 <p>Highboard voor bezems 1 deur 1 draadregaal 1 hakenrail voor bezems 1 universele houder voor kabel, slang en stofzuigeraccessoires plaatsen van stofzuiger, huishoudtrapje of strijkplank mogelijk</p> <p><i>Draadelementen komen te vervallen bij inkorting van de diepte tot minder dan 410 mm.</i></p>		CS	45	151	HEB	140	147	155	163	172	185	203	-	-	-	8	8
		CS	50	151	HEB	146	155	164	173	192	210	234	-	-	-	8	8
		CS	60	151	HEB	150	159	168	177	197	216	240	-	-	-	8	8
 <p>Highboard 1 deur 1 verstelbare legplank 2 uittrekelementen</p> <p><i>Inkorting breedte tot 300 mm mogelijk</i></p>		CS2A	50	151	H	188	197	205	214	232	250	275	10	16	32	4	4
		CS2A	60	151	H	203	212	221	230	250	269	296	10	16	32	4	4
 <p>Highboard 1 deur 2 binnenladen 1 deur 3 binnenladen</p> <p><i>De openingshoek van de draaideuren moet min. 90° zijn. De deuraanslagzijde niet aan de werkbladzijde plannen.</i></p>		CS	30	151	HIS	221	230	241	251	273	294	322	25	40	40	8	8
		CS	45	151	HIS	248	258	269	279	303	325	357	25	40	40	8	8
		CS	50	151	HIS	261	273	283	295	320	343	376	25	40	40	8	8
		CS	60	151	HIS	267	278	290	301	326	350	385	25	40	40	8	8
 <p>Highboard 1 deur 2 binnenuittrekelementen 1 deur 2 binnenuittrekelementen</p> <p><i>De openingshoek van de draaideuren moet min. 90° zijn. De deuraanslagzijde niet aan de werkbladzijde plannen.</i></p>		CS	30	151	HIA	216	226	240	253	266	287	315	20	32	64	8	8
		CS	45	151	HIA	243	259	274	288	321	351	393	20	32	64	8	8
		CS	50	151	HIA	257	275	290	305	340	372	417	20	32	64	8	8
		CS	60	151	HIA	261	278	294	310	345	378	422	20	32	64	8	8



Afbeeldingen komen niet overeen met de frontuitvoeringen / deurdemper = klepdemping

5.63

Highboards

1507 mm hoog

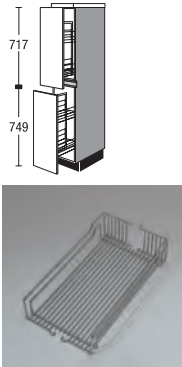
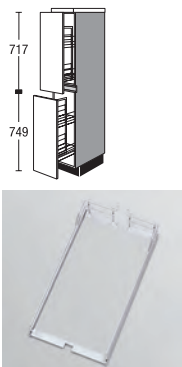
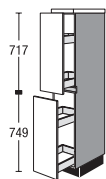

Kast zonder plint en zonder bovenblad, Korpusdiepte 560 mm. Werkblad apart bestellen.

			Breedte	Prijsgroep							Servosoft	Pro Servosoft	ProServoGlas	Deurdemping Top Motion	Deurdemping Top Motion Plus		
				1	2	3	4	5	6	7							
 <p>Apotheker-highboard met demping 2 volledig uittrekbare laden incl. demping 4 verstelbare manden</p> <p><i>uitvoeringskenmerk manden: draadelementen zilvergrijs</i></p> <p>Manden: inhangmanden zilvergrijs</p>	CSA	30	151	H	327	343	346	349	356	370	394	-	-	-	-		
	Passende uitbreidingen:																
	<p>Mand zilvergrijs</p> <p>ZIK 30</p> <p>6 6 6 6 6 6 6</p>												-	-	-	-	
<p>Inlegbak kunststof wit 12 mm hoog</p> <p>ZIE 30</p> <p>3 3 3 3 3 3 3</p>												-	-	-	-		
 <p>Apotheker-highboard met demping 2 volledig uittrekbare laden incl. demping 4 verstelbare manden</p> <p><i>Geleiderail boven en onder. Manden vanaf beide zijden bereikbaar.</i></p> <p><i>Uitrustingskenmerken manden: Comfortline, houten plank met metalen reling</i></p> <p><i>Aanvullende kastinformatie: Inclusief volledig uittrekbare lade met demping</i></p> <p>Manden: houten plank met metalen reling</p>	CSA	30	151	HP	351	367	370	373	380	394	419	-	-	-	-		
	Passende uitbreidingen:																
	<p>Mand Houten plank met metalen reling</p> <p>ZIK 30 P</p> <p>7 7 7 7 7 7 7</p>												-	-	-	-	
 <p>Highboard</p> <p>boven: 1 uittrekelement met 2 laden</p> <p>beneden: 1 uittrekelement met 2 laden</p>		CSA	30	151	HS	174	184	186	189	194	203	217	20	32	32	-	-

Highboards

1507 mm hoog

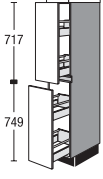
Kast zonder plint en zonder bovenblad, Korpusdiepte 560 mm. Werkblad apart bestellen.

	Breedte	Prijsgroep							Servosoft	Pro Servosoft	ProServodias	Deurdemping Top Motion	Deurdemping Top Motion Plus			
		1	2	3	4	5	6	7								
 <p>Highboard NEW  boven: 1 Auszug mit 2 Auszügen beneden: 1 Auszug mit 2 Auszügen</p>	CSA	30	151	HA	186	197	199	202	207	217	232	20	32	64	-	-

Afbeeldingen komen niet overeen met de frontuitvoeringen / deurdemper = klepdemping

5.65

Apparaatombouwkasten met 880 mm nishoogte, Apparaatombouwkasten met 1025 mm nishoogte

1507 mm hoog

Kast zonder plint en zonder bovenblad, Korpusdiepte 560 mm. Werkblad apart bestellen.

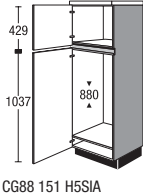
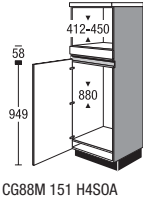
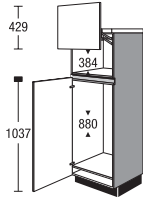
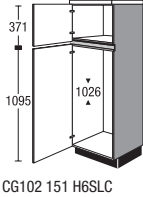
	Breedte	Prijsgroep							Servosoft	Pro Servosoft	ProServoGlas	Deurdemping Top Motion	Deurdemping Top Motion Plus		
		1	2	3	4	5	6	7							
 <p>Highboard voor inbouwapparaten Nishoogte 880 mm 1 deur 1 apparaatdeur <i>Roosters voor de ventilatie van apparaten worden meegeleverd.</i></p> <p>CG88 151 H5SIA</p>	CG88	151	H5	165	174	180	188	204	224	246	-	-	-	10	10
 <p>Highboard voor inbouwapparaten Nishoogte 412 - 450 mm Nishoogte 880 mm 1 vast gemonteerd frontpaneel 1 apparaatdeur <i>niscompensatie door binnenpaneel of tussenplank</i> <i>Roosters voor de ventilatie van apparaten worden meegeleverd.</i></p> <p>CG88M 151 H4SOA</p>	CG88M	151	H4	188	196	203	211	228	246	271	-	-	-	6	6
 <p>Highboard voor inbouwapparaten met liftdeur Nishoogte 384 mm Nishoogte 880 mm als vorige, echter plus 1 liftdeur Max. maat van het vrijstaande apparaat Hoogte 340 mm Breedte 510 mm Diepte: 540 mm Openingshoogte bij geopende liftdeur 430 mm <i>Om de liftdeur te kunnen openen mag de overstek van de afdekplank maximaal 28 mm zijn.</i></p> <p>CG88M 151 HL5SIA</p>	CG88M	151	HL5	255	266	275	287	310	333	368	-	-	-	6	6
 <p>Highboard voor inbouwapparaten Nishoogte 1026 mm 1 deur 1 apparaatdeur <i>niscompensatie door binnenpaneel of tussenplank</i> <i>Roosters voor de ventilatie van apparaten worden meegeleverd.</i></p> <p>CG102 151 H6SLC</p>	CG102	151	H6	172	181	189	197	217	235	257	-	-	-	10	10

5.66

Afbeeldingen komen niet overeen met de frontuitvoeringen / deurdemper = klepdemping

Apparaatombouwkasten met 410 mm nishoogte

1507 mm hoog

Kast zonder plint en zonder bovenblad, Korpusdiepte 560 mm. Werkblad apart bestellen.

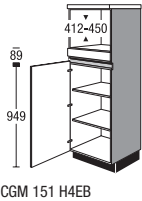
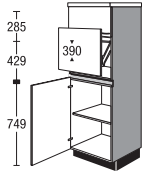
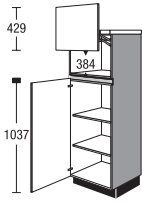
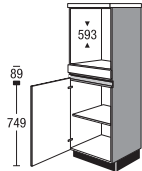
	Breedte	Prijsgroep							Servosoft	Pro Servosoft	ProServodias	Deurdemping Top Motion	Deurdemping Top Motion Plus	
		1	2	3	4	5	6	7						
 <p>Highboard voor inbouwapparaten Nishoogte 412 - 450 mm</p> <p>1 vast gemonteerd frontpaneel 1 deur 2 verstelbare legplanken</p> <p><i>niscompensatie door binnenpaneel of tussenplank</i></p> <p>CGM 151 H4EB</p>	CGM	151 H4	194	202	208	217	234	252	277	-	-	-	6	6
 <p>Highboard voor inbouwapparaten met liftdeur Nishoogte 390 mm</p> <p>als vorige, echter 1 deur 1 verstelbare legplank plus 1 liftdeur</p> <p>Max. maat van het vrijstaande apparaat Hoogte 340 mm Breedte 510 mm Diepte: 540 mm</p> <p>Openingshoogte bij geopende liftdeur 430 mm</p> <p><i>Om de liftdeur te kunnen openen mag de overstek van de afdekplank maximaal 28 mm zijn.</i></p>	CGM	151 HL	261	272	280	292	316	339	373	-	-	-	8	8
 <p>Highboard voor inbouwapparaten met liftdeur Nishoogte 384 mm</p> <p>als vorige, echter zonder vast gemonteerd frontpaneel plus 1 liftdeur</p> <p>Max. maat van het vrijstaande apparaat Hoogte 340 mm Breedte 510 mm Diepte: 540 mm</p> <p>Openingshoogte bij geopende liftdeur 430 mm</p> <p><i>Om de liftdeur te kunnen openen mag de overstek van de afdekplank maximaal 28 mm zijn.</i></p>	CGM	151 HL5	261	272	280	292	316	339	373	-	-	-	6	6
 <p>Highboard voor inbouwapparaten Nishoogte 593 mm</p> <p>1 vast gemonteerd frontpaneel 1 deur 1 verstelbare legplank</p> <p><i>Bij met folie beklede fronten wordt een set hittebeschermingsstrips gratis bijgeleverd.</i></p> <p>CGB 151 HFB</p>	CGB	151 H	161	169	176	184	202	219	243	-	-	-	4	4

Afbeeldingen komen niet overeen met de frontuitvoeringen / deurdemper = klepdemping

5.67

Apparaatbouwkasten met 450 mm nishoogte, Apparaatbouwkasten met 590 mm nishoogte

1507 mm hoog

Kast zonder plint en zonder bovenblad, Korpusdiepte 560 mm. Werkblad apart bestellen.

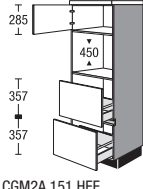
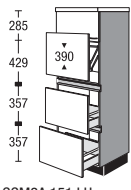
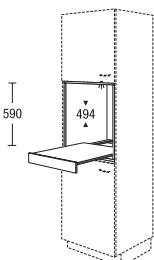
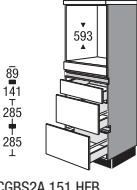
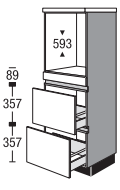
		Breedte	Prijsgroep							Servosoft	Pro Servosoft	ProServoGlas	Deurdemping Top Motion	Deurdemping Top Motion Plus	
			1	2	3	4	5	6	7						
 <p>Highboard voor inbouwapparaten Nishoogte 450 mm 1 deur met Tip-On beslag 2 uittrekelementen</p> <p>CGM2A 151 HEE</p>	CGM2A	151	H	194	196	197	202	211	214	227	10	16	32	4	4
	 <p>Highboard voor inbouwapparaten met liftdeur Nishoogte 390 mm als vorige, echter plus 1 liftdeur</p> <p>Max. maat van het vrijstaande apparaat Hoogte 340 mm Breedte 510 mm Diepte: 540 mm</p> <p>Openingshoogte bij geopende liftdeur 430 mm</p> <p><i>Om de liftdeur te kunnen openen mag de overstek van de afdekplank maximaal 28 mm zijn.</i></p> <p>CGM2A 151 LH</p>	CGM2A	151	HL	261	264	265	272	284	288	305	10	16	32	4
 <p>Module open inbouwkast voor highboard/hoge kast voor 590 mm nishoogte Diepte: 505 mm</p> <p>1 uittrekplateau</p> <p><i>Uitvoering in korpusmateriaal</i></p> <p><i>Niet leverbaar in zichtzijdekleuren.</i></p>	MR	60	59	TA	201	201	201	201	201	201	201	-	-	-	-
 <p>Highboard voor inbouwapparaten Nishoogte 593 mm 1 vast gemonteerd frontpaneel 1 lade 2 uittrekelementen</p> <p><i>Afhankelijk van het apparaattype wordt een frontpaneel bijgevoegd voor de aanpassing ter plaatse.</i></p> <p><i>Bij met folie beklede fronten wordt een set hittebeschermingsstrips gratis bijgeleverd.</i></p> <p>CGBS2A 151 HFB</p>	CGBS2A	151	H	234	243	250	259	277	297	324	15	24	40	-	-
 <p>Highboard voor inbouwapparaten Nishoogte 593 mm 1 vast gemonteerd frontpaneel 2 uittrekelementen</p> <p><i>Afhankelijk van het apparaattype wordt een frontpaneel bijgevoegd voor de aanpassing ter plaatse.</i></p> <p><i>Bij met folie beklede fronten wordt een set hittebeschermingsstrips gratis bijgeleverd.</i></p> <p>CGB2A 151 HFB</p>	CGB2A	151	H	217	225	231	240	257	275	300	10	16	32	-	-

5.68 Afbeeldingen komen niet overeen met de frontuitvoeringen / deurdemper = klepdemping

Apparaatombouwkasten met 590 mm nishoogte, Regalen

1507 mm hoog

Kast zonder plint en zonder bovenblad, Korpusdiepte 560 mm. Werkblad apart bestellen.

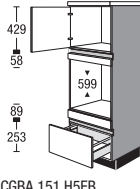
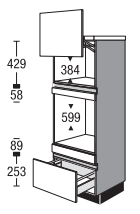
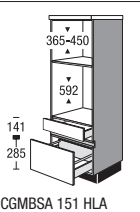
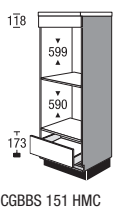
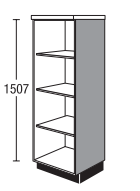
		Breedte	Prijsgroep							Servosoft	Pro Servosoft	ProServodias	Deurdemping Top Motion	Deurdemping Top Motion Plus
			1	2	3	4	5	6	7					
 <p>Highboard voor inbouwapparaten Nishoogte 599 mm</p> <p>1 deur 2 vast gemonteerde frontpanelen 1 uittrekelement</p> <p><i>Bij met folie beklede fronten wordt een set hittebeschermingsstrips gratis bijgeleverd.</i></p> <p>CGBA 151 H5FB</p>	CGBA	151 H5	218	228	238	250	274	299	331	5	8	16	4	4
 <p>Highboard voor inbouwapparaten met liftdeur Nishoogte 384 mm Nishoogte 599 mm</p> <p>1 deur 2 vast gemonteerde frontpanelen als vorige, echter plus 1 liftdeur</p> <p>Max. maat van het vrijstaande apparaat Hoogte 400 mm Breedte 510 mm Diepte: 540</p> <p>Openingshoogte bij geopende liftdeur 430 mm</p> <p><i>Bij met folie beklede fronten wordt een set hittebeschermingsstrips gratis bijgeleverd.</i></p> <p><i>Om de liftdeur te kunnen openen mag de overstek van de afdekplank maximaal 28 mm zijn.</i></p>	CGMBA	151 HL5	285	299	311	326	358	391	433	5	8	16	-	-
 <p>Highboard voor inbouwapparaten Nishoogte 365 - 450 mm Nishoogte 592 mm</p> <p>1 lade 1 uittrekelement</p> <p><i>niscompensatie door binnenpaneel of tussenplank</i></p> <p><i>Bij met folie beklede fronten wordt een set hittebeschermingsstrips gratis bijgeleverd.</i></p> <p>CGMBSA 151 HLA</p>	CGMBSA	151 H	167	177	184	193	212	233	261	10	16	24	-	-
 <p>Highboard voor inbouwapparaten Nishoogte 599 mm Nishoogte 590 mm</p> <p>1 vast gemonteerd frontpaneel 1 lade</p> <p><i>Bij met folie beklede fronten wordt een set hittebeschermingsstrips gratis bijgeleverd.</i></p> <p>CGBBS 151 HMC</p>	CGBBS	151 H	156	164	170	177	191	208	229	5	8	8	-	-
 <p>Highboard-regaal</p> <p>3 verstelbare legplanken</p> <p><i>Uitvoering in korpusmateriaal</i></p> <p><i>Gewenste breedte a.u.b. vermelden (150-600 mm)</i></p> <p><i>Niet leverbaar in zichtzijdekleuren.</i></p>	CSR	V 151	203	203	203	203	203	203	203	-	-	-	-	-

Afbeeldingen komen niet overeen met de frontuitvoeringen / deurdemper = klepdemping

5.69

Passtukken

1507 mm hoog

met neutrale frontindeling

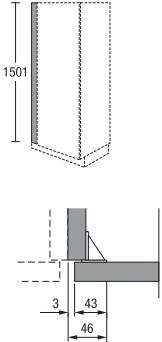
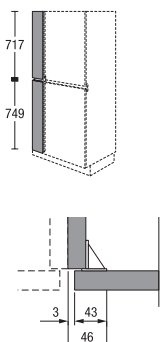
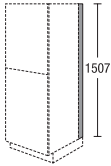
		Breedte	Prijsgroep							Servosoft	Pro Servosoft	ProServoGlas	Deurdemping Top Motion	Deurdemping Top Motion Plus	
			1	2	3	4	5	6	7						
 <p>Paslijst voor highboard zonder plint, 1507 mm hoog Montage tussen wand en korpusbuitenkant</p> <p><i>Uitvoering frontmateriaal doorlopend aan wandzijde zonder rand</i></p> <p><i>Niet leverbaar in zichtzijdekleuren.</i></p> <p><i>Vanwege de montagehoek is ter plaatse een maximale inkorting van de breedte tot 46 mm mogelijk.</i></p>	CSPF	10	151	E	28	32	33	34	36	39	43	-	-	-	-
	CSPF	20	151	E	35	38	40	42	49	54	60	-	-	-	-
 <p>Paslijst voor highboard zonder plint, 1507 mm hoog Met horizontaal greepprofiel Montage tussen wand en korpusbuitenkant</p> <p><i>Uitvoering frontmateriaal aan wandzijde zonder rand</i></p> <p><i>Niet leverbaar in zichtzijdekleuren.</i></p> <p><i>Levering in twee delen.</i></p> <p><i>Vanwege de montagehoek is ter plaatse een maximale inkorting van de breedte tot 46 mm mogelijk.</i></p>	CSPF	10	151	H	39	45	47	49	51	53	58	-	-	-	-
	CSPF	20	151	H	47	53	55	57	61	65	70	-	-	-	-
 <p>Paslijst voor highboardzijde zonder plint, 1507 mm hoog 16 mm diep voor aansluiting op de wand</p> <p><i>Uitvoering kunststof, rvs-decor</i></p> <p><i>Bij diepere werkbladen plint SO 151 extra bestellen</i></p>	CDTS		151		10	10	10	10	10	10	10	-	-	-	-











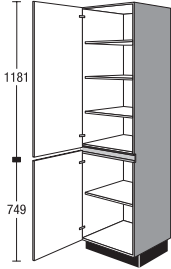

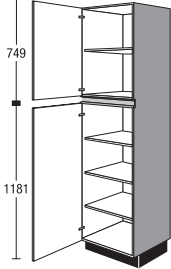

5.70

Afbeeldingen komen niet overeen met de frontuitvoeringen / deurdemper = klepdemping

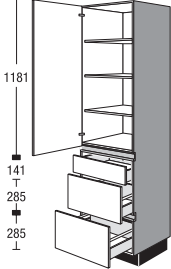
Hoge kasten

1971 mm hoog

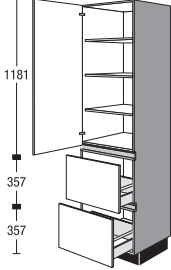
Kast zonder plint, korpusdiepte 560 mm

						Prijsgroep											
				Breedte		1	2	3	4	5	6	7	Servosoft	Pro Servosoft	ProServodias	Deurdemping Top Motion	Deurdemping Top Motion Plus
 <p>Hoge kast 1 deur 3 verstelbare legplanken 1 deur 1 verstelbare legplank</p>		CS	30	01	H	125	134	142	150	169	185	207	-	-	-	10	10
		CS	45	01	H	156	165	173	181	201	218	241	-	-	-	10	10
		CS	50	01	H	163	172	180	189	207	225	249	-	-	-	10	10
		CS	60	01	H	173	181	190	199	217	234	259	-	-	-	10	10
 <p>Hoge kast 1 deur 1 verstelbare legplank 1 deur 3 verstelbare legplanken</p>		CS	30	01	H8	125	134	142	150	169	185	207	-	-	-	10	10
		CS	45	01	H8	156	165	173	181	201	218	241	-	-	-	10	10
		CS	50	01	H8	163	172	180	189	207	225	249	-	-	-	10	10
		CS	60	01	H8	173	181	190	199	217	234	259	-	-	-	10	10
 <p>Hoge servieskast 1 deur 3 verstelbare legplanken 1 lade 2 uittrekelementen</p>		CSS2A	30	01	H	188	195	203	209	225	239	261	15	24	40	6	6
		CSS2A	45	01	H	215	224	231	240	257	274	299	15	24	40	6	6
		CSS2A	50	01	H	224	232	241	250	267	284	311	15	24	40	6	6
		CSS2A	60	01	H	242	252	260	270	289	307	336	15	24	40	6	6
 <p>Hoge kast 1 deur 3 verstelbare legplanken 2 uittrekelementen <i>Inkorting breedte tot 300 mm mogelijk</i></p>		CS2A	50	01	H	216	225	232	241	258	275	300	10	16	32	6	6
		CS2A	60	01	H	227	235	244	252	271	288	315	10	16	32	6	6

Afbeeldingen komen niet overeen met de frontuitvoeringen / deurdemper = klepdemping

5.71

Hoge kasten

1971 mm hoog

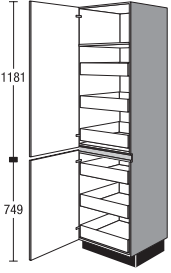
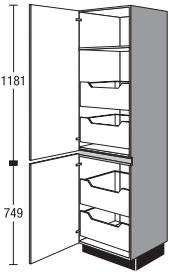

Kast zonder plint, korpusdiepte 560 mm

				Breedte	Prijsgroep												
					1	2	3	4	5	6	7	Servosoft	Pro Servosoft	ProServoGlas	Deurdemping Top Motion	Deurdemping Top Motion Plus	
 <p>Hoge kast</p> <ul style="list-style-type: none"> 1 deur 1 vaste legplank 3 binnenladen 1 deur 3 binnenladen <p><i>De openingshoek van de draaideuren moet min. 90° zijn.</i> <i>De deuraanslagzijde niet aan de werkbladzijde plannen.</i></p>	<input checked="" type="checkbox"/>	CS	30	01	HIS	257	276	289	303	327	348	378	30	48	48	10	10
	<input checked="" type="checkbox"/>	CS	45	01	HIS	289	308	324	339	366	389	421	30	48	48	10	10
	<input checked="" type="checkbox"/>	CS	50	01	HIS	297	317	332	348	376	401	434	30	48	48	10	10
	<input checked="" type="checkbox"/>	CS	60	01	HIS	315	335	352	370	398	424	458	30	48	48	10	10
 <p>Hoge kast</p> <ul style="list-style-type: none"> 1 deur 1 vaste legplank 2 binnenuittrekelementen 1 deur 2 binnenuittrekelementen <p><i>De openingshoek van de draaideuren moet min. 90° zijn.</i> <i>De deuraanslagzijde niet aan de werkbladzijde plannen.</i></p>	<input checked="" type="checkbox"/>	CS	30	01	HIA	229	246	259	273	305	334	372	20	32	64	10	10
	<input checked="" type="checkbox"/>	CS	45	01	HIA	262	278	291	305	338	367	406	20	32	64	10	10
	<input checked="" type="checkbox"/>	CS	50	01	HIA	274	288	302	317	347	375	416	20	32	64	10	10
	<input checked="" type="checkbox"/>	CS	60	01	HIA	283	298	312	325	356	384	424	20	32	64	10	10

Hoge kasten

1971 mm hoog

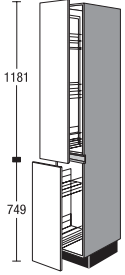
Kast zonder plint, korpusdiepte 560 mm

		Breedte	Prijsgroep							Servosoft	Pro Servosoft	ProServodias	Deurdemping Top Motion	Deurdemping Top Motion Plus			
			1	2	3	4	5	6	7								
 <p>Hoge apothekerkast met demping 1 volledig uittrekbare lade incl. demping 3 verstelbare manden 1 volledig uittrekbare lade incl. demping 2 verstelbare manden</p> <p><i>uitvoeringskenmerk manden: draadelementen zilvergrijs</i></p>	CSA	30	01	H	397	412	413	415	429	432	452	-	-	-	-	-	
	 <p>Manden: inhangmanden zilvergrijs</p>																
	<p>Passende uitbreidingen:</p>																
	Mand zilvergrijs	ZIK	30		6	6	6	6	6	6	6	6	-	-	-	-	-
	Inlegbak kunststof wit 12 mm hoog	ZIE	30		3	3	3	3	3	3	3	3	-	-	-	-	-



Afbeeldingen komen niet overeen met de frontuitvoeringen / deurdemper = klepdemping

5.73

Hoge kasten

1971 mm hoog

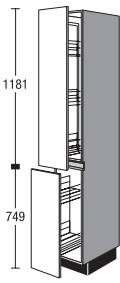
Kast zonder plint, korpusdiepte 560 mm

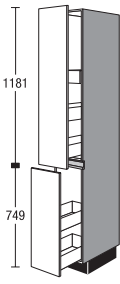
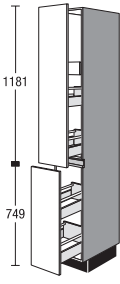
			Breedte	Prijsgroep							Servosoft	Pro Servosoft	ProServoGlas	Deurdemping Top Motion	Deurdemping Top Motion Plus
				1	2	3	4	5	6	7					
 <p>Hoge apothekerkast met demping</p> <p>1 volledig uittrekbare lade incl. demping 3 verstelbare manden 1 volledig uittrekbare lade incl. demping 2 verstelbare manden</p> <p><i>Geleiderail boven en onder. Manden vanaf beide zijden bereikbaar.</i></p> <p><i>Uitrustingskenmerken manden: Comfortline, houten plank met metalen reling</i></p> <p><i>Aanvullende kastinformatie: Inclusief volledig uittrekbare lade met demping</i></p>  <p>Manden: houten plank met metalen reling</p> <p>Passende uitbreidingen:</p> <p>Mand Houten plank met metalen reling</p>	CSA	30	01	HP	449	464	465	467	481	484	506	-	-	-	-
 <p>Hoge kast</p> <p>1 uittrekelement met 2 laden 1 binnenlade 1 uittrekelement met 2 laden</p>	<input checked="" type="checkbox"/> CSA	30	01	HS	207	222	224	228	233	244	261	25	40	40	-
 <p>Hoge kast</p> <p>1 Auszug mit 2 Auszügen 1 binnenuittrekelement 1 Auszug mit 2 Auszügen</p>	<input checked="" type="checkbox"/> <small>NEW</small> CSA	30	01	HA	219	235	237	241	247	258	276	25	40	72	-

5.74

Afbeeldingen komen niet overeen met de frontuitvoeringen / deurdemper = klepdemping

Apparaatombouwkasten met 880 mm nishoogte

1971 mm hoog

Kast zonder plint, korpusdiepte 560 mm

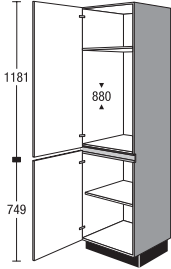
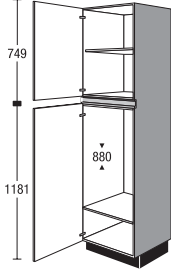
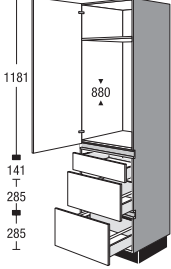
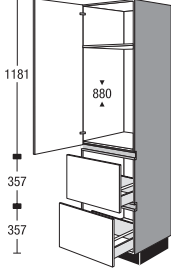
	Breedte	Prijsgroep							Servosoft	Pro Servosoft	ProServodias	Deurdemping Top Motion	Deurdemping Top Motion Plus		
		1	2	3	4	5	6	7							
 <p>Hoge kast voor inbouwapparaten Nishoogte 880 mm</p> <ul style="list-style-type: none"> 1 apparatendeur 1 vaste legplank 1 deur 1 verstelbare legplank <p><i>Bij toepassing van een paneel richting plafond moet een ventilatie-opening met een dwarsdoorsnede van min. 200 cm² worden aangebracht.</i></p> <p>CG88 01 HSIA</p>	CG88	01	H	168	179	189	201	228	252	283	-	-	-	10	10
 <p>Hoge kast voor inbouwapparaten Nishoogte 880 mm</p> <ul style="list-style-type: none"> 1 deur 1 verstelbare legplank 1 apparatendeur 1 vaste legplank <p><i>Bij toepassing van een paneel richting plafond moet een ventilatie-opening met een dwarsdoorsnede van min. 200 cm² worden aangebracht.</i></p> <p>CG88 01 H8SIA</p>	CG88	01	H8	168	179	189	201	228	252	283	-	-	-	10	10
 <p>Hoge kast voor inbouwapparaten Nishoogte 880 mm</p> <ul style="list-style-type: none"> 1 apparatendeur 1 vaste legplank 1 lade 2 uittrekelementen <p><i>Bij toepassing van een paneel richting plafond moet een ventilatie-opening met een dwarsdoorsnede van min. 200 cm² worden aangebracht.</i></p> <p>CG88S2A 01 HSIA</p>	CG88S2A	01	H	237	252	265	277	300	325	360	15	24	40	6	6
 <p>Hoge kast voor inbouwapparaten Nishoogte 880 mm</p> <ul style="list-style-type: none"> 1 apparatendeur 1 vaste legplank 2 uittrekelementen <p><i>Bij toepassing van een paneel richting plafond moet een ventilatie-opening met een dwarsdoorsnede van min. 200 cm² worden aangebracht.</i></p> <p>CG882A 01 HSIA</p>	CG882A	01	H	220	234	246	257	277	301	334	10	16	32	8	8

Afbeeldingen komen niet overeen met de frontuitvoeringen / deurdemper = klepdemping

5.75

Apparaatbouwkasten met 880 mm nishoogte, Apparaatbouwkasten met 1025 mm nishoogte

1971 mm hoog

Kast zonder plint, korpusdiepte 560 mm

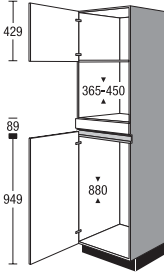
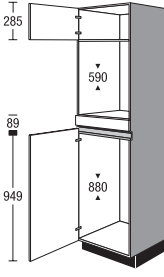
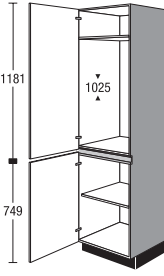
	Breedte	Prijsgroep							Servosoft	Pro Servosoft	ProServoGlas	Deurdemping Top Motion	Deurdemping Top Motion Plus		
		1	2	3	4	5	6	7							
 <p>Hoge kast voor inbouwapparaten Nishoogte 365 - 450 mm Nishoogte 880 mm 1 deur met Tip-On beslag 1 vast gemonteerd frontpaneel 1 apparaatendeur</p> <p><i>Afhankelijk van het apparaattype wordt een frontpaneel bijgevoegd voor de aanpassing ter plaatse.</i></p> <p><i>Niscompensatie gedeeltelijk met korpuspanelen.</i></p> <p><i>De geleverde uitvoering kan afhankelijk van het type apparaat afwijken van de afbeelding.</i></p> <p><i>Bij toepassing van een paneel richting plafond moet een ventilatie-opening met een dwarsdoorsnede van min. 200 cm² worden aangebracht.</i></p> <p>CG88M01 H4SOA</p>	CG88M	01	H4	179	188	193	198	223	243	266	-	-	-	10	10
 <p>Hoge kast voor inbouwapparaten Nishoogte 590 mm Nishoogte 880 mm 1 deur met Tip-On beslag 1 vast gemonteerd frontpaneel 1 apparaatendeur</p> <p><i>Afhankelijk van het apparaattype wordt een frontpaneel bijgevoegd voor de aanpassing ter plaatse.</i></p> <p><i>Niscompensatie gedeeltelijk met korpuspanelen.</i></p> <p><i>De geleverde uitvoering kan afhankelijk van het type apparaat afwijken van de afbeelding.</i></p> <p><i>Bij toepassing van een paneel richting plafond moet een ventilatie-opening met een dwarsdoorsnede van min. 200 cm² worden aangebracht.</i></p> <p><i>Bij met folie beklede fronten wordt een set hittebeschermingsstrips gratis bijgeleverd.</i></p> <p>CG88B 01 H4SPF</p>	CG88B	01	H4	177	186	190	195	219	238	260	-	-	-	10	10
 <p>Hoge kast voor inbouwapparaten Nishoogte 1025 mm 1 apparaatendeur 1 vaste legplank 1 deur 1 verstelbare legplank</p> <p><i>Bij toepassing van een paneel richting plafond moet een ventilatie-opening met een dwarsdoorsnede van min. 200 cm² worden aangebracht.</i></p> <p>CG102 01 HSLC</p>	CG102	01	H	168	179	189	201	228	252	283	-	-	-	10	10

5.76 Afbeeldingen komen niet overeen met de frontuitvoeringen / deurdemper = klepdemping

Apparaatombouwkasten met 1025 mm nishoogte

1971 mm hoog

Kast zonder plint, korpusdiepte 560 mm

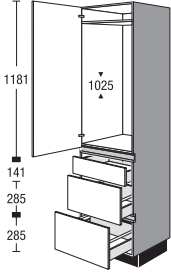
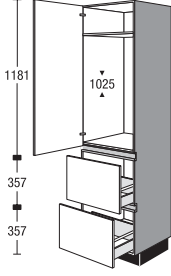
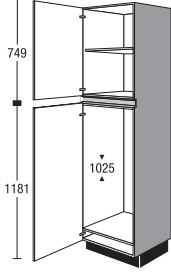
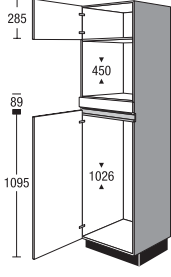
		Breedte	Prijsgroep							Servosoft	Pro Servosoft	ProServodias	Deurdemping Top Motion	Deurdemping Top Motion Plus	
			1	2	3	4	5	6	7						
 <p>Hoge kast voor inbouwapparaten Nishoogte 1025 mm</p> <ul style="list-style-type: none"> 1 apparaatdeur 1 vaste legplank 1 lade 2 uittrekelementen <p><i>Bij toepassing van een paneel richting plafond moet een ventilatie-opening met een dwarsdoorsnede van min. 200 cm² worden aangebracht.</i></p> <p>CG102S2A 01 HSLC</p>	CG102S2A	01	H	240	255	268	281	303	329	365	15	24	40	6	6
 <p>Hoge kast voor inbouwapparaten Nishoogte 1025 mm</p> <ul style="list-style-type: none"> 1 apparaatdeur 1 vaste legplank 2 uittrekelementen <p><i>Bij toepassing van een paneel richting plafond moet een ventilatie-opening met een dwarsdoorsnede van min. 200 cm² worden aangebracht.</i></p> <p>CG1022A 01 HSLC</p>	CG1022A	01	H	220	234	246	257	277	301	334	10	16	32	6	6
 <p>Hoge kast voor inbouwapparaten Nishoogte 1025 mm</p> <ul style="list-style-type: none"> 1 deur 1 verstelbare legplank 1 apparaatdeur <p><i>Bij toepassing van een paneel richting plafond moet een ventilatie-opening met een dwarsdoorsnede van min. 200 cm² worden aangebracht.</i></p> <p>CG102 01 H8SLC</p>	CG102	01	H8	168	179	189	201	228	252	283	-	-	-	10	10
 <p>Hoge kast voor inbouwapparaten Nishoogte 450 mm Nishoogte 1026 mm</p> <ul style="list-style-type: none"> 1 deur met Tip-On beslag 1 vast gemonteerd frontpaneel 1 apparaatdeur <p><i>Afhankelijk van het apparaattype wordt een frontpaneel bijgevoegd voor de aanpassing ter plaatse.</i></p> <p><i>De geleverde uitvoering kan afhankelijk van het type apparaat afwijken van de afbeelding.</i></p> <p><i>Bij toepassing van een paneel richting plafond moet een ventilatie-opening met een dwarsdoorsnede van min. 200 cm² worden aangebracht.</i></p> <p>CG102M 01 H6SPH</p>	CG102M	01	H6	183	194	199	204	230	252	276	-	-	-	10	10

Afbeeldingen komen niet overeen met de frontuitvoeringen / deurdemper = klepdemping

5.77

Apparaatombouwkasten met 1225 mm nishoogte, Apparaatombouwkasten met 450 mm nishoogte

1971 mm hoog

Kast zonder plint, korpusdiepte 560 mm

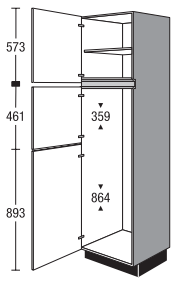
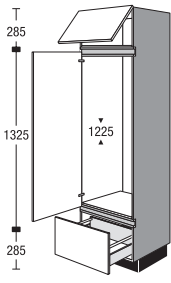
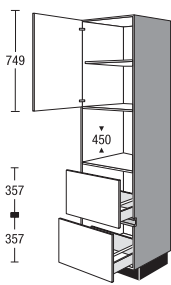
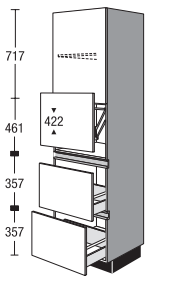
	Breedte	Prijsgroep							Servosoft	Pro Servosoft	ProServoGlas	Deurdemping Top Motion	Deurdemping Top Motion Plus		
		1	2	3	4	5	6	7							
 <p>Hoge kast voor inbouwapparaten Nishoogte 359 mm Nishoogte 864 mm 1 deur 1 verstelbare legplank 2 apparaatdeuren <i>Niscompensatie gedeeltelijk met binnenpanelen.</i> <i>De geleverde uitvoering kan afhankelijk van het type apparaat afwijken van de afbeelding.</i> <i>Bij toepassing van een paneel richting plafond moet een ventilatie-opening met een dwarsdoorsnede van min. 200 cm² worden aangebracht.</i></p> <p>CG122 01 HV3SN1</p>	CG122	01	HV3	179	190	204	219	234	253	280	-	-	-	12	12
 <p>Hoge kast voor inbouwapparaten Nishoogte 1225 mm 1 klep 1 apparaatdeur 1 uittrekelement <i>Bij toepassing van een paneel richting plafond moet een ventilatie-opening met een dwarsdoorsnede van min. 200 cm² worden aangebracht.</i></p> <p>CG122A 01 HVKSNL</p>	CG122A	01	HVK	214	228	241	253	282	300	324	5	8	16	10	20
 <p>Hoge kast voor inbouwapparaten Nishoogte 450 mm 1 deur met Tip-On beslag 1 verstelbare legplank 2 uittrekelementen <i>Afhankelijk van het apparaattype wordt een frontpaneel bijgevoegd voor de aanpassing ter plaatse.</i> <i>Bij met folie beklede fronten wordt een set hittebeschermingsstrips gratis bijgeleverd.</i></p> <p>CGM2A 01 HEE</p>	CGM2A	01	H	224	231	239	247	260	269	284	10	16	32	4	4
 <p>Hoge kast voor inbouwapparaten met liftdeur Nishoogte 422 mm als vorige, echter plus 1 liftdeur Max. maat van het vrijstaande apparaat Hoogte 370 mm Breedte 510 mm Diepte: 540 mm Openingshoogte bij geopende liftdeur 430 mm</p> <p>CGM2A 01 HL</p>	CGM2A	01	HL	291	300	311	321	338	349	370	10	16	32	4	4

5.78 Afbeeldingen komen niet overeen met de frontuitvoeringen / deurdemper = klepdemping

Apparaatombouwkasten met 450 mm nishoogte

1971 mm hoog

Kast zonder plint, korpusdiepte 560 mm

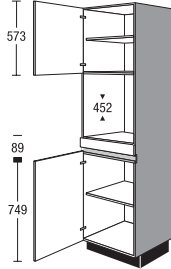
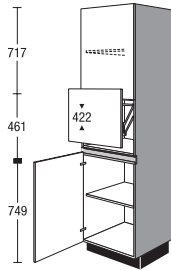
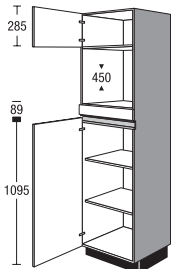
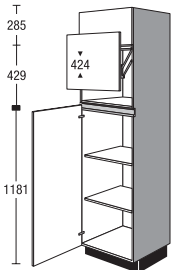
	Breedte	Prijsgroep							Servosoft	Pro Servosoft	ProServodias	Deurdemping Top Motion	Deurdemping Top Motion Plus		
		1	2	3	4	5	6	7							
 <p>Hoge kast voor inbouwapparaten Nishoogte 452 mm</p> <ul style="list-style-type: none"> 1 deur met Tip-On beslag 1 verstelbare legplank 1 vast gemonteerd frontpaneel 1 deur 1 verstelbare legplank <p><i>Afhankelijk van het apparaattype wordt een frontpaneel bijgevoegd voor de aanpassing ter plaatse.</i></p> <p><i>Bij toepassing van een paneel richting plafond moet een ventilatie-opening met een dwarsdoorsnede van min. 200 cm² worden aangebracht.</i></p> <p>CGM 01 HEE</p>	CGM	01	H	211	222	230	241	257	270	284	-	-	-	8	8
 <p>Hoge kast voor inbouwapparaten met liftdeur Nishoogte 422 mm</p> <ul style="list-style-type: none"> als vorige, echter plus 1 liftdeur <p>Max. maat van het vrijstaande apparaat Hoogte 370 mm Breedte 510 mm Diepte: 540 mm</p> <p>Openingshoogte bij geopende liftdeur 430 mm</p> <p>CGM 01 HL</p>	CGM	01	HL	274	288	300	313	335	351	371	-	-	-	8	8
 <p>Hoge kast voor inbouwapparaten Nishoogte 450 mm</p> <ul style="list-style-type: none"> 1 deur met Tip-On beslag 1 vast gemonteerd frontpaneel 1 deur 2 verstelbare legplanken <p><i>Afhankelijk van het apparaattype wordt een frontpaneel bijgevoegd voor de aanpassing ter plaatse.</i></p> <p><i>Bij toepassing van een paneel richting plafond moet een ventilatie-opening met een dwarsdoorsnede van min. 200 cm² worden aangebracht.</i></p> <p>CGM 01 H6EE</p>	CGM	01	H6	191	201	209	219	234	245	258	-	-	-	10	10
 <p>Hoge kast voor inbouwapparaten met liftdeur Nishoogte 424 mm</p> <ul style="list-style-type: none"> als vorige, echter zonder vast gemonteerd frontpaneel plus 1 liftdeur <p>Max. maat van het vrijstaande apparaat Hoogte 370 mm Breedte 510 mm Diepte: 540 mm</p> <p>Openingshoogte bij geopende liftdeur 430 mm</p> <p>CGM 01 HL8</p>	CGM	01	HL8	258	272	283	296	317	331	349	-	-	-	10	10

Afbeeldingen komen niet overeen met de frontuitvoeringen / deurdemper = klepdemping

5.79

Apparaatbouwkasten met 450 mm nishoogte, Apparaatbouwkasten met 590 mm nishoogte

1971 mm hoog

Kast zonder plint, korpusdiepte 560 mm

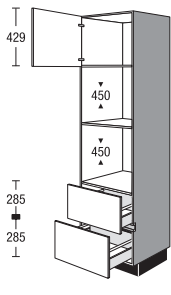
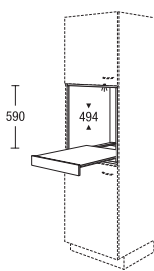
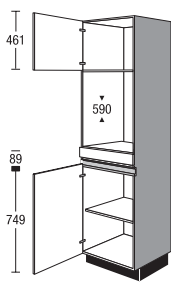
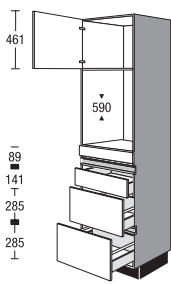
	CGMM2A	01	HX	Breedte	Prijsgroep							Servosoft	Pro Servosoft	ProServoGlas	Deurdemping Top Motion	Deurdemping Top Motion Plus
					1	2	3	4	5	6	7					
 <p>Hoge kast voor inbouwapparaten Nishoogte 450 mm Nishoogte 450 mm</p> <p>1 deur met Tip-On beslag 2 uittrekelementen</p> <p><i>Afhankelijk van het apparaattype wordt een frontpaneel bijgevoegd voor de aanpassing ter plaatse.</i></p> <p><i>De geleverde uitvoering kan afhankelijk van het type apparaat afwijken van de afbeelding.</i></p> <p><i>Bij toepassing van een paneel richting plafond moet een ventilatie-opening met een dwarsdoorsnede van min. 200 cm² worden aangebracht.</i></p> <p>CGMM2A 01 HXKE</p>	CGMM2A	01	HX		236	251	262	274	296	318	346	10	16	32	4	4
 <p>Module open inbouwkast voor highboard/hoge kast</p> <p>voor 590 mm nishoogte Diepte: 505 mm</p> <p>1 uittrekplateau</p> <p><i>Uitvoering in korpusmateriaal</i></p> <p><i>Niet leverbaar in zichtzijdekleuren.</i></p>	MR	60	59	TA	201	201	201	201	201	201	201	-	-	-	-	-
 <p>Hoge kast voor inbouwapparaten Nishoogte 590 mm</p> <p>1 deur met Tip-On beslag 1 vast gemonteerd frontpaneel 1 deur 1 verstelbare legplank</p> <p><i>Bij met folie beklede fronten wordt een set hittebeschermingsstrips gratis bijgeleverd.</i></p> <p>CGB 01 HFB</p>	CGB	01	H		201	208	216	224	237	246	260	-	-	-	8	8
 <p>Hoge kast voor inbouwapparaten Nishoogte 590 mm</p> <p>1 deur met Tip-On beslag 1 vast gemonteerd frontpaneel 1 lade 2 uittrekelementen</p> <p><i>Bij met folie beklede fronten wordt een set hittebeschermingsstrips gratis bijgeleverd.</i></p> <p>CGBS2A 01 HFB</p>	CGBS2A	01	H		273	287	301	314	337	362	394	15	24	40	4	4

5.80 Afbeeldingen komen niet overeen met de frontuitvoeringen / deurdemper = klepdemping

Apparaatombouwkasten met 590 mm nishoogte

1971 mm hoog

Kast zonder plint, korpusdiepte 560 mm

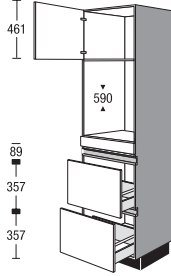
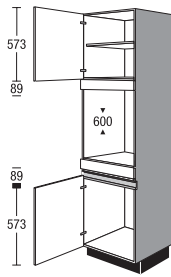
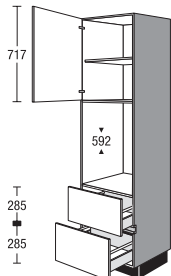
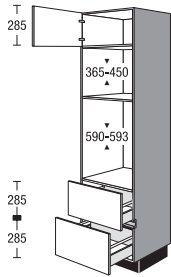
	Breedte	Prijsgroep							Servosoft	Pro Servosoft	ProServodias	Deurdemping Top Motion	Deurdemping Top Motion Plus		
		1	2	3	4	5	6	7							
 <p>Hoge kast voor inbouwapparaten Nishoogte 590 mm</p> <p>1 deur met Tip-On beslag 1 vast gemonteerd frontpaneel 2 uittrekelementen</p> <p><i>Bij met folie beklede fronten wordt een set hittebeschermingsstrips gratis bijgeleverd.</i></p> <p>CGB2A 01 HFB</p>	CGB2A	01	H	252	265	278	290	311	334	363	10	16	32	4	4
 <p>Hoge kast voor inbouwapparaten Nishoogte 600 mm</p> <p>1 deur met Tip-On beslag 1 verstelbare legplank 1 vast gemonteerd frontpaneel 1 vast gemonteerd frontpaneel 1 deur</p> <p><i>Bij met folie beklede fronten wordt een set hittebeschermingsstrips gratis bijgeleverd.</i></p> <p>CGB 01 HXFB</p>	CGB	01	HX	196	204	211	219	232	241	255	-	-	-	8	8
 <p>Hoge kast voor inbouwapparaten Nishoogte 592 mm</p> <p>1 deur met Tip-On beslag 1 verstelbare legplank 2 uittrekelementen</p> <p><i>Afhankelijk van het apparaattype wordt een frontpaneel bijgevoegd voor de aanpassing ter plaatse.</i></p> <p><i>Bij met folie beklede fronten wordt een set hittebeschermingsstrips gratis bijgeleverd.</i></p> <p>CGB2A 01 HXFB</p>	CGB2A	01	HX	242	255	268	279	300	323	351	10	16	32	4	4
 <p>Hoge kast voor inbouwapparaten Nishoogte 365 - 450 mm Nishoogte 590 - 593 mm</p> <p>1 deur 285 of 357 mm met Tip-On beslag 2 uittrekelementen</p> <p><i>Afhankelijk van het apparaattype wordt een frontpaneel bijgevoegd voor de aanpassing ter plaatse.</i></p> <p><i>Bij met folie beklede fronten wordt een set hittebeschermingsstrips gratis bijgeleverd.</i></p> <p>CGMB2A 01 HXLD</p>	CGMB2A	01	HX	241	255	267	278	300	323	350	10	16	32	4	4

Afbeeldingen komen niet overeen met de frontuitvoeringen / deurdemper = klepdemping

5.81

Apparaatombouwkasten met 590 mm nishoogte, Regalen, Passtukken

1971 mm hoog

Kast zonder plint, korpusdiepte 560 mm

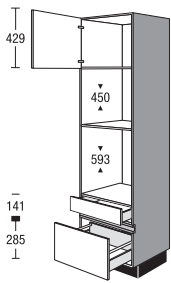
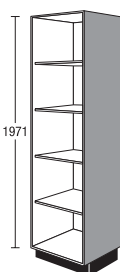
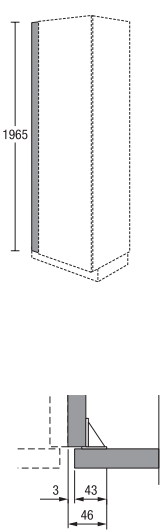
	Breedte	Prijsgroep							Servosoft	Pro Servosoft	ProServoGlas	Deurdemping Top Motion	Deurdemping Top Motion Plus			
		1	2	3	4	5	6	7								
 <p>Hoge kast voor inbouwapparaten Nishoogte 450 mm Nishoogte 593 mm 1 deur met Tip-On beslag 1 lade 1 uittrekelement <i>Bij met folie beklede fronten wordt een set hittebeschermingsstrips gratis bijgeleverd.</i></p> <p>CGMBSA 01 HLD</p>	CGMBSA	01	H	234	249	260	272	293	315	343	10	16	24	4	4	
 <p>Hoge kast-regaal 4 verstelbare legplanken <i>Uitvoering in korpusmateriaal</i> <i>Gewenste breedte a.u.b. vermelden (150-600 mm)</i> <i>Niet leverbaar in zichtzijdekleuren.</i></p>	CSR	V	01	227	227	227	227	227	227	227	-	-	-	-	-	
 <p>Paslijst voor hoge kast zonder plint, 1971 mm hoog Montage tussen wand en korpusbuitenkant <i>Uitvoering frontmateriaal doorlopend aan wandzijde zonder rand</i> <i>Niet leverbaar in zichtzijdekleuren.</i> <i>Vanwege de montagehoek is ter plaatse een maximale inkorting van de breedte tot 46 mm mogelijk.</i> Leverbaar voor de volgende fronten: IP 2200, vintage eiken decor nr. 138 IP 2200, licht eiken decor nr. 141 IP 2200, Oregon eiken decor nr. 142 IP 2200, eiken decor zwart nr. 143 IP 2200, eiken decor Summerfield nr. 163</p>	CSPF CSPF	10 20	01 01	E E	29 37	33 40	34 42	35 45	37 52	40 57	45 63	-	-	-	-	-

5.82 Afbeeldingen komen niet overeen met de frontuitvoeringen / deurdemper = klepdemping

Passtukken

1971 mm hoog

met neutrale frontindeling

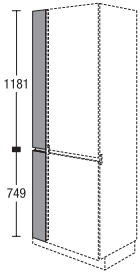
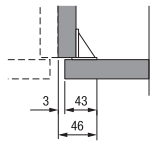
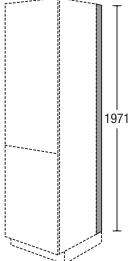
		Breedte		Prijsgroep												
				1	2	3	4	5	6	7	Servosoft	Pro Servosoft	ProServodias	Deurdemping Top Motion	Deurdemping Top Motion Plus	
 <p>Paslijst voor hoge kast zonder plint, 1971 mm hoog Met horizontaal greepprofiel Montage tussen wand en korpusbuitenkant</p> <p><i>Uitvoering frontmateriaal aan wandzijde zonder rand</i></p> <p><i>Niet leverbaar in zichtzijdekleuren.</i></p> <p><i>Levering in twee delen.</i></p> <p><i>Vanwege de montagehoek is ter plaatse een maximale inkorting van de breedte tot 46 mm mogelijk.</i></p>	CSPF	10	01	H	64	70	72	74	77	83	89	-	-	-	-	-
	CSPF	20	01	H	70	76	78	80	84	103	123	-	-	-	-	-
																
 <p>Paslijst voor hoge kastzijde zonder plint, 1971 mm hoog 16 mm diep voor aansluiting op de wand</p> <p><i>Uitvoering kunststof, rvs-decor</i></p> <p><i>Bij diepere werkbladen plint SO 151 extra bestellen</i></p>	CDTS		01		11	11	11	11	11	11	11	-	-	-	-	-

Afbeeldingen komen niet overeen met de frontuitvoeringen / deurdemper = klepdemping

5.83

Hoge kasten

2115 mm hoog

Kast zonder plint, korpusdiepte 560 mm

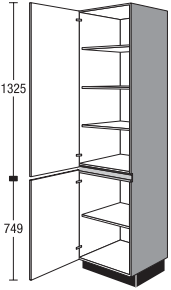
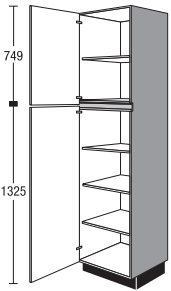
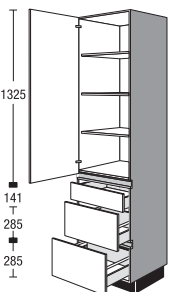
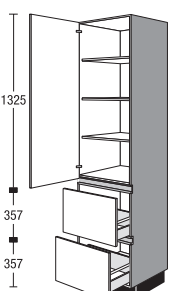
			Breedte			Prijsgroep							Servosoft	Pro Servosoft	ProServoGlas	Deurdemping Top Motion	Deurdemping Top Motion Plus
						1	2	3	4	5	6	7					
 <p>Hoge kast 1 deur 3 verstelbare legplanken 1 deur 1 verstelbare legplank</p>	<input checked="" type="checkbox"/>	CS	30	02	H	140	150	157	165	184	200	222	-	-	-	10	10
	<input checked="" type="checkbox"/>	CS	45	02	H	175	185	194	204	226	245	271	-	-	-	10	10
	<input checked="" type="checkbox"/>	CS	50	02	H	177	186	195	204	225	243	269	-	-	-	10	10
	<input checked="" type="checkbox"/>	CS	60	02	H	182	194	204	214	235	254	280	-	-	-	10	10
 <p>Hoge kast 1 deur 1 verstelbare legplank 1 deur 3 verstelbare legplanken</p>	<input checked="" type="checkbox"/>	CS	30	02	H9	140	150	157	165	184	200	222	-	-	-	10	10
	<input checked="" type="checkbox"/>	CS	45	02	H9	175	185	194	204	226	245	271	-	-	-	10	10
	<input checked="" type="checkbox"/>	CS	50	02	H9	177	186	195	204	225	243	269	-	-	-	10	10
	<input checked="" type="checkbox"/>	CS	60	02	H9	182	194	204	214	235	254	280	-	-	-	10	10
 <p>Hoge servieskast 1 deur 3 verstelbare legplanken 1 lade 2 uittrekelementen</p>	<input checked="" type="checkbox"/>	CSS2A	30	02	H	193	203	210	219	236	252	276	15	24	40	6	6
	<input checked="" type="checkbox"/>	CSS2A	45	02	H	231	243	252	263	284	302	330	15	24	40	6	6
	<input checked="" type="checkbox"/>	CSS2A	50	02	H	240	252	261	273	295	314	343	15	24	40	6	6
	<input checked="" type="checkbox"/>	CSS2A	60	02	H	249	261	271	282	305	325	355	15	24	40	6	6
 <p>Hoge kast 1 deur 3 verstelbare legplanken 2 uittrekelementen <i>Inkorting breedte tot 300 mm mogelijk</i></p>	<input checked="" type="checkbox"/>	CS2A	50	02	H	227	238	247	257	277	297	324	10	16	32	6	6
	<input checked="" type="checkbox"/>	CS2A	60	02	H	233	245	254	265	286	305	333	10	16	32	6	6

Hoge kasten

2115 mm hoog

Kast zonder plint, korpusdiepte 560 mm

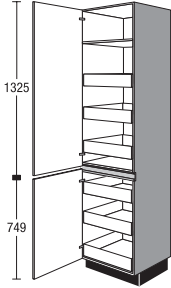
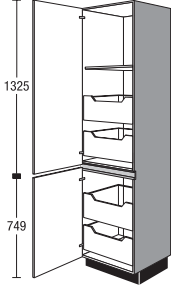
				Breedte	Prijsgroep												
					1	2	3	4	5	6	7	Servosoft	Pro Servosoft	ProServodias	Deurdemping Top Motion	Deurdemping Top Motion Plus	
 <p>Hoge kast</p> <ul style="list-style-type: none"> 1 deur 1 vaste legplank 3 binnenladen <p>De openingshoek van de draaideuren moet min. 90° zijn. De deuraanslagzijde niet aan de werkbladzijde plannen.</p>	<input checked="" type="checkbox"/>	CS	30	02	HIS	274	294	307	322	353	377	409	30	48	48	10	10
	<input checked="" type="checkbox"/>	CS	45	02	HIS	316	339	354	372	408	436	472	30	48	48	10	10
	<input checked="" type="checkbox"/>	CS	50	02	HIS	322	346	364	382	417	445	479	30	48	48	10	10
	<input checked="" type="checkbox"/>	CS	60	02	HIS	324	348	367	386	420	449	483	30	48	48	10	10
 <p>Hoge kast</p> <ul style="list-style-type: none"> 1 deur 1 vaste legplank 2 binnenuittrekelementen <p>De openingshoek van de draaideuren moet min. 90° zijn. De deuraanslagzijde niet aan de werkbladzijde plannen.</p>	<input checked="" type="checkbox"/>	CS	30	02	HIA	243	258	270	282	313	337	372	20	32	64	10	10
	<input checked="" type="checkbox"/>	CS	45	02	HIA	285	303	317	331	368	396	437	20	32	64	10	10
	<input checked="" type="checkbox"/>	CS	50	02	HIA	288	306	320	336	369	397	436	20	32	64	10	10
	<input checked="" type="checkbox"/>	CS	60	02	HIA	293	311	325	342	374	404	444	20	32	64	10	10



Afbeeldingen komen niet overeen met de frontuitvoeringen / deurdemper = klepdemping

5.85

Hoge kasten

2115 mm hoog

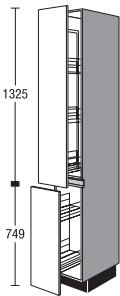
Kast zonder plint, korpusdiepte 560 mm



	CSA	Breedte			Prijsgroep							Servosoft	Pro Servosoft	ProServoGlas	Deurdemping Top Motion	Deurdemping Top Motion Plus
		30	02	H	1	2	3	4	5	6	7					
 <p>Hoge apothekerkast met demping 1 volledig uittrekbare lade incl. demping 3 verstelbare manden 1 volledig uittrekbare lade incl. demping 2 verstelbare manden</p> <p><i>uitvoeringskenmerk manden: draadelementen zilvergrijs</i></p>  <p>Manden: inhangmanden zilvergrijs</p> <p>Passende uitbreidingen:</p> <p>Mand zilvergrijs</p> <p>Inlegbak kunststof wit 12 mm hoog</p>	CSA	30	02	H	405	422	425	428	444	452	474	-	-	-	-	-
	ZIK	30			6	6	6	6	6	6	6	-	-	-	-	-
	ZIE	30			3	3	3	3	3	3	3	-	-	-	-	-

5.86 Afbeeldingen komen niet overeen met de frontuitvoeringen / deurdemper = klepdemping

Hoge kasten

2115 mm hoog

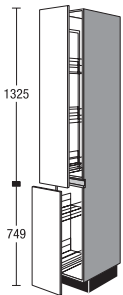
Kast zonder plint, korpusdiepte 560 mm

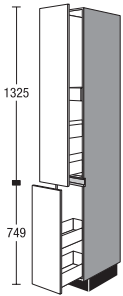
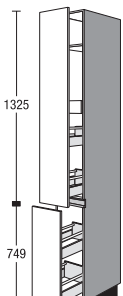
		Breedte	Prijsgroep							Servosoft	Pro Servosoft	ProServodias	Deurdemping Top Motion	Deurdemping Top Motion Plus		
			1	2	3	4	5	6	7							
 <p>Hoge apothekerkast met demping</p> <p>1 volledig uittrekbare lade incl. demping 3 verstelbare manden 1 volledig uittrekbare lade incl. demping 2 verstelbare Arena-planken</p> <p><i>Geleiderail boven en onder. Manden vanaf beide zijden bereikbaar.</i></p> <p><i>Uitrustingskenmerken manden: Comfortline, houten plank met metalen reling</i></p> <p><i>Aanvullende kastinformatie: Inclusief volledig uittrekbare lade met demping</i></p> <p>Neem kastinformatie in acht!</p>  <p>Manden: houten plank met metalen reling</p> <p>Passende uitbreidingen:</p> <p>Mand Houten plank met metalen reling</p>	CSA	30	02	HP	456	473	476	479	495	503	528	-	-	-	-	-
	ZIK	30	P		7	7	7	7	7	7	7	7	-	-	-	-
 <p>Hoge kast</p> <p>1 uittrekelement met 2 laden 1 binnenlade 1 uittrekelement met 2 laden</p>	CSA	30	02	HS	217	231	233	237	243	253	272	25	40	40	-	-
 <p>Hoge kast</p> <p>1 Auszug mit 2 Auszügen 1 binnenuittrekelement 1 Auszug mit 2 Auszügen</p>	CSA	30	02	HA	229	244	246	250	256	267	287	25	40	72	-	-

Afbeeldingen komen niet overeen met de frontuitvoeringen / deurdemper = klepdemping

5.87

Apparaatombouwkasten met 880 mm nishoogte

2115 mm hoog

Kast zonder plint, korpusdiepte 560 mm

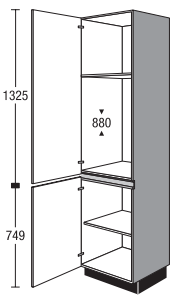
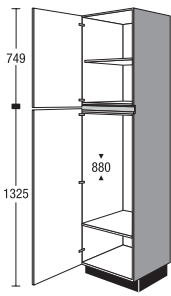
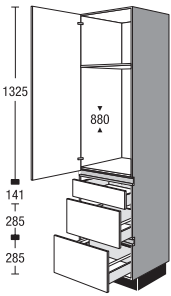
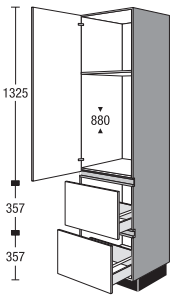
	Breedte	Prijsgroep							Servosoft	Pro Servosoft	ProServoGlas	Deurdemping Top Motion	Deurdemping Top Motion Plus		
		1	2	3	4	5	6	7							
 <p>Hoge kast voor inbouwapparaten Nishoogte 880 mm</p> <p>1 apparatendeur 1 vaste legplank 1 deur 1 verstelbare legplank</p> <p><i>Bij toepassing van een paneel richting plafond moet een ventilatie-opening met een dwarsdoorsnede van min. 200 cm² worden aangebracht.</i></p> <p>CG88 02 HSI A</p>	CG88	02	H	176	187	200	213	244	270	304	-	-	-	12	12
 <p>Hoge kast voor inbouwapparaten Nishoogte 880 mm</p> <p>1 deur 1 verstelbare legplank 1 apparatendeur 1 vaste legplank</p> <p><i>Bij toepassing van een paneel richting plafond moet een ventilatie-opening met een dwarsdoorsnede van min. 200 cm² worden aangebracht.</i></p> <p>CG88 02 H9 SIA</p>	CG88	02	H9	176	187	200	213	244	270	304	-	-	-	12	12
 <p>Hoge kast voor inbouwapparaten Nishoogte 880 mm</p> <p>1 apparatendeur 1 vaste legplank 1 lade 2 uittrekelementen</p> <p><i>Bij toepassing van een paneel richting plafond moet een ventilatie-opening met een dwarsdoorsnede van min. 200 cm² worden aangebracht.</i></p> <p>CG88S2A 02 HSI A</p>	CG88S2A	02	H	244	255	270	284	309	337	372	15	24	40	6	6
 <p>Hoge kast voor inbouwapparaten Nishoogte 880 mm</p> <p>1 apparatendeur 1 vaste legplank 2 uittrekelementen</p> <p><i>Bij toepassing van een paneel richting plafond moet een ventilatie-opening met een dwarsdoorsnede van min. 200 cm² worden aangebracht.</i></p> <p>CG882A 02 HSI A</p>	CG882A	02	H	227	237	251	264	287	313	346	10	16	32	8	8

5.88 Afbeeldingen komen niet overeen met de frontuitvoeringen / deurdemper = klepdemping

Apparaatombouwkasten met 880 mm nishoogte, Apparaatombouwkasten met 1025 mm nishoogte

2115 mm hoog

Kast zonder plint, korpusdiepte 560 mm

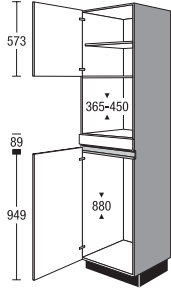
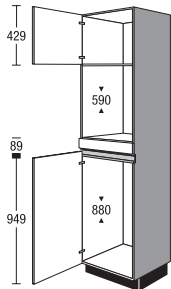
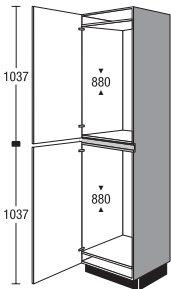
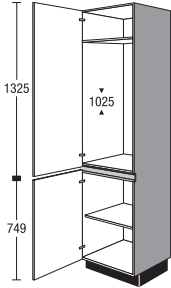
	Breedte	Prijsgroep							Servosoft	Pro Servosoft	ProServodias	Deurdemping Top Motion	Deurdemping Top Motion Plus		
		1	2	3	4	5	6	7							
 <p>Hoge kast voor inbouwapparaten Nishoogte 365 - 450 mm Nishoogte 880 mm</p> <p>1 deur met Tip-On beslag 1 verstelbare legplank 1 vast gemonteerd frontpaneel 1 apparaatdeur</p> <p><i>Afhankelijk van het apparaattype wordt een frontpaneel bijgevoegd voor de aanpassing ter plaatse.</i></p> <p><i>Niscompensatie gedeeltelijk met korpuspanelen.</i></p> <p><i>De geleverde uitvoering kan afhankelijk van het type apparaat afwijken van de afbeelding.</i></p> <p>CG88M 02 H4SOA</p>	CG88M	02	H4	191	202	207	213	240	259	284	-	-	-	10	10
 <p>Hoge kast voor inbouwapparaten Nishoogte 590 mm Nishoogte 880 mm</p> <p>1 deur met Tip-On beslag 1 vast gemonteerd frontpaneel 1 apparatendeur</p> <p><i>Afhankelijk van het apparaattype wordt een frontpaneel bijgevoegd voor de aanpassing ter plaatse.</i></p> <p><i>Niscompensatie gedeeltelijk met korpuspanelen.</i></p> <p><i>De geleverde uitvoering kan afhankelijk van het type apparaat afwijken van de afbeelding.</i></p> <p><i>Bij met folie beklede fronten wordt een set hittebeschermingsstrips gratis bijgeleverd.</i></p> <p>CG88B 02 H4SPF</p>	CG88B	02	H4	188	200	205	211	239	260	285	-	-	-	10	10
 <p>Hoge kast voor inbouwapparaten Nishoogte 880 mm Nishoogte 880 mm</p> <p>1 apparaatdeur 1 apparaatdeur</p> <p><i>Bij toepassing van een paneel richting plafond moet een ventilatie-opening met een dwarsdoorsnede van min. 200 cm² worden aangebracht.</i></p> <p>CG8888 02 H5STB</p>	CG8888	02	H5	184	202	213	228	255	280	311	-	-	-	12	12
 <p>Hoge kast voor inbouwapparaten Nishoogte 1025 mm</p> <p>1 apparatendeur 1 vaste legplank 1 deur 1 verstelbare legplank</p> <p><i>Bij toepassing van een paneel richting plafond moet een ventilatie-opening met een dwarsdoorsnede van min. 200 cm² worden aangebracht.</i></p> <p>CG102 02 HSLC</p>	CG102	02	H	176	177	189	203	233	253	292	-	-	-	10	10

Afbeeldingen komen niet overeen met de frontuitvoeringen / deurdemper = klepdemping

5.89

Apparaatombouwkasten met 1025 mm nishoogte

2115 mm hoog

Kast zonder plint, korpusdiepte 560 mm

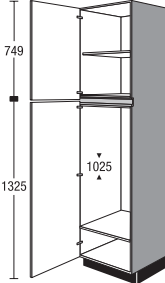
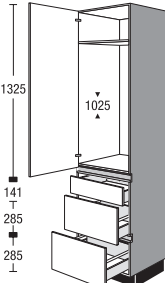
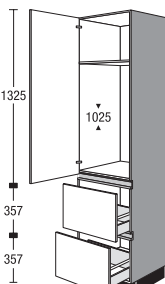
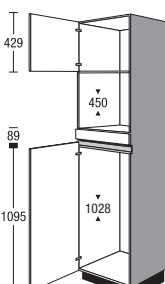
	Breedte	Prijsgroep							Servosoft	Pro Servosoft	ProServoGlas	Deurdemping Top Motion	Deurdemping Top Motion Plus		
		1	2	3	4	5	6	7							
 <p>Hoge kast voor inbouwapparaten Nishoogte 1025 mm</p> <p>1 deur 1 verstelbare legplank 1 apparaatdeur 1 vaste legplank</p> <p><i>Bij toepassing van een paneel richting plafond moet een ventilatie-opening met een dwarsdoorsnede van min. 200 cm² worden aangebracht.</i></p> <p>CG102 02 H9SLC</p>	CG102	02	H9	176	177	189	203	233	253	292	-	-	-	10	10
 <p>Hoge kast voor inbouwapparaten Nishoogte 1025 mm</p> <p>1 apparaatdeur 1 vaste legplank 1 lade 2 uittrekelementen</p> <p><i>Bij toepassing van een paneel richting plafond moet een ventilatie-opening met een dwarsdoorsnede van min. 200 cm² worden aangebracht.</i></p> <p>CG102S2A 02 HSLC</p>	CG102S2A	02	H	247	258	273	287	313	341	376	15	24	40	6	6
 <p>Hoge kast voor inbouwapparaten Nishoogte 1025 mm</p> <p>1 apparaatdeur 1 vaste legplank 2 uittrekelementen</p> <p><i>Bij toepassing van een paneel richting plafond moet een ventilatie-opening met een dwarsdoorsnede van min. 200 cm² worden aangebracht.</i></p> <p>CG1022A 02 HSLC</p>	CG1022A	02	H	227	237	251	264	287	313	346	10	16	32	6	6
 <p>Hoge kast voor inbouwapparaten Nishoogte 450 mm Nishoogte 1028 mm</p> <p>1 deur met Tip-On beslag 1 vast gemonteerd frontpaneel 1 apparaatdeur</p> <p><i>Afhankelijk van het apparaattype wordt een frontpaneel bijgevoegd voor de aanpassing ter plaatse.</i></p> <p><i>De geleverde uitvoering kan afhankelijk van het type apparaat afwijken van de afbeelding.</i></p> <p><i>Bij toepassing van een paneel richting plafond moet een ventilatie-opening met een dwarsdoorsnede van min. 200 cm² worden aangebracht.</i></p> <p>CG102M 02 H6SPH</p>	CG102M	02	H6	190	201	206	212	240	259	285	-	-	-	10	10

5.90 Afbeeldingen komen niet overeen met de frontuitvoeringen / deurdemper = klepdemping

Apparaatombouwkasten met 1225 mm nishoogte

2115 mm hoog

Kast zonder plint, korpusdiepte 560 mm

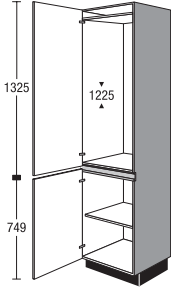
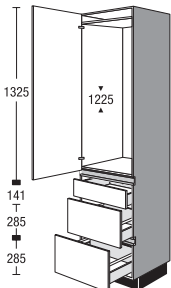
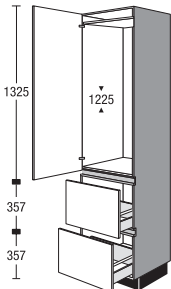
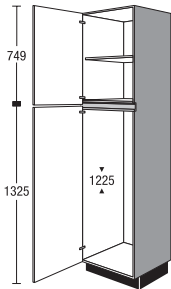
	CG	Breedte	02	H	Prijsgroep							Servosoft	Pro Servosoft	ProServodias	Deurdemping Top Motion	Deurdemping Top Motion Plus
					1	2	3	4	5	6	7					
 <p>Hoge kast voor inbouwapparaten Nishoogte 1225 mm</p> <p>1 apparaatendeur 1 deur 1 verstelbare legplank</p> <p><i>Bij toepassing van een paneel richting plafond moet een ventilatie-opening met een dwarsdoorsnede van min. 200 cm² worden aangebracht.</i></p> <p>CG122 02 HSNL</p>	CG122		02	H	176	187	200	213	244	270	304	-	-	-	10	10
 <p>Hoge kast voor inbouwapparaten Nishoogte 1225 mm</p> <p>1 apparaatendeur 1 lade 2 uittrekelementen</p> <p><i>Bij toepassing van een paneel richting plafond moet een ventilatie-opening met een dwarsdoorsnede van min. 200 cm² worden aangebracht.</i></p> <p>CG122S2A 02 HSNL</p>	CG122S2A		02	H	247	258	273	287	313	341	376	15	24	40	6	6
 <p>Hoge kast voor inbouwapparaten Nishoogte 1225 mm</p> <p>1 apparaatendeur 2 uittrekelementen</p> <p><i>Bij toepassing van een paneel richting plafond moet een ventilatie-opening met een dwarsdoorsnede van min. 200 cm² worden aangebracht.</i></p> <p>CG1222A 02 HSNL</p>	CG1222A		02	H	227	237	251	264	287	313	346	10	16	32	6	6
 <p>Hoge kast voor inbouwapparaten Nishoogte 1225 mm</p> <p>1 deur 1 verstelbare legplank 1 apparaat deur</p> <p><i>Niscompensatie gedeeltelijk met binnenpanelen.</i></p> <p><i>De geleverde uitvoering kan afhankelijk van het type apparaat afwijken van de afbeelding.</i></p> <p><i>Bij toepassing van een paneel richting plafond moet een ventilatie-opening met een dwarsdoorsnede van min. 200 cm² worden aangebracht.</i></p> <p>CG122 02 H9SNL</p>	CG122		02	H9	176	177	189	203	233	253	292	-	-	-	10	10

Afbeeldingen komen niet overeen met de frontuitvoeringen / deurdemper = klepdemping

5.91

Apparaatombouwkasten met 450 mm nishoogte

2115 mm hoog

Kast zonder plint, korpusdiepte 560 mm

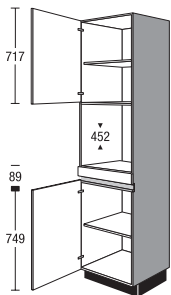
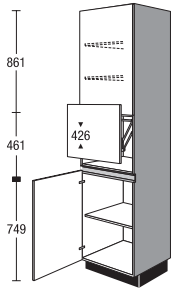
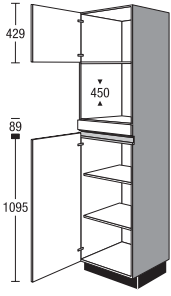
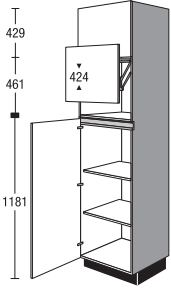
	CGM	Breedte	02	H	Prijsgroep							Servosoft	Pro Servosoft	ProServoGlas	Deurdemping Top Motion	Deurdemping Top Motion Plus
					1	2	3	4	5	6	7					
 <p>Hoge kast voor inbouwapparaten Nishoogte 452 mm</p> <p>1 deur 1 verstelbare legplank 1 vast gemonteerd frontpaneel 1 deur 1 verstelbare legplank</p> <p><i>Afhankelijk van het apparaattype wordt een frontpaneel bijgevoegd voor de aanpassing ter plaatse.</i></p> <p><i>De geleverde uitvoering kan afhankelijk van het type apparaat afwijken van de afbeelding.</i></p> <p><i>Bij toepassing van een paneel richting plafond moet een ventilatie-opening met een dwarsdoorsnede van min. 200 cm² worden aangebracht.</i></p> <p>CGM 02 HEE</p>	CGM		02	H	215	227	235	246	265	277	294	-	-	-	8	8
 <p>Hoge kast voor inbouwapparaten met liftdeur Nishoogte 426 mm</p> <p>als vorige, echter zonder vast gemonteerd frontpaneel plus 1 liftdeur</p> <p>Max. maat van het vrijstaande apparaat Hoogte 370 mm Breedte 510 mm Diepte: 540 mm</p> <p>Openingshoogte bij geopende liftdeur 430 mm</p> <p>CGM 02 HL</p>	CGM		02	HL	277	293	304	318	344	360	381	-	-	-	8	8
 <p>Hoge kast voor inbouwapparaten Nishoogte 450 mm</p> <p>1 deur 1 vast gemonteerd frontpaneel 1 deur 2 verstelbare legplanken</p> <p><i>Afhankelijk van het apparaattype wordt een frontpaneel bijgevoegd voor de aanpassing ter plaatse.</i></p> <p><i>De geleverde uitvoering kan afhankelijk van het type apparaat afwijken van de afbeelding.</i></p> <p><i>Bij toepassing van een paneel richting plafond moet een ventilatie-opening met een dwarsdoorsnede van min. 200 cm² worden aangebracht.</i></p> <p>CGM 02 H6EE</p>	CGM		02	H6	199	209	218	228	247	257	273	-	-	-	10	10
 <p>Hoge kast voor inbouwapparaten met liftdeur Nishoogte 424 mm</p> <p>als vorige, echter zonder vast gemonteerd frontpaneel plus 1 liftdeur</p> <p>Max. maat van het vrijstaande apparaat Hoogte 400 mm Breedte 510 mm Diepte: 540 mm</p> <p>Openingshoogte bij geopende liftdeur 430 mm</p> <p>CGM 02 HL8</p>	CGM		02	HL8	258	272	283	296	317	331	349	-	-	-	10	10

5.92

Afbeeldingen komen niet overeen met de frontuitvoeringen / deurdemper = klepdemping

Apparaatombouwkasten met 450 mm nishoogte, Apparaatombouwkasten met 590 mm nishoogte

2115 mm hoog

Kast zonder plint, korpusdiepte 560 mm

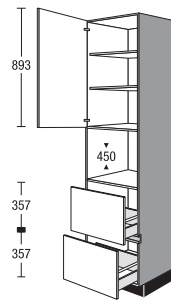
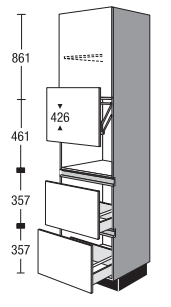
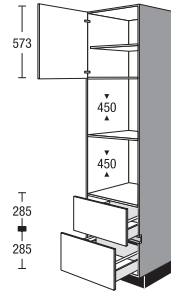
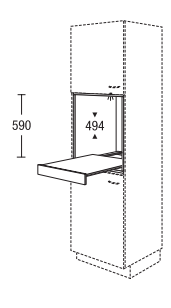
	Breedte	Prijsgroep							Servosoft	Pro Servosoft	ProServodias	Deurdemping Top Motion	Deurdemping Top Motion Plus		
		1	2	3	4	5	6	7							
 <p>Hoge kast voor inbouwapparaten Nishoogte 450 mm 1 deur met Tip-On beslag 2 verstelbare legplanken 2 uittrekelementen</p> <p>CGM2A 02 HEE</p>	CGM2A	02	H	222	231	240	250	267	277	295	10	16	32	4	4
 <p>Hoge kast voor inbouwapparaten met liftdeur Nishoogte 426 mm als vorige, echter plus 1 liftdeur</p> <p>Max. maat van het vrijstaande apparaat Hoogte 370 mm Breedte 510 mm Diepte: 540 mm</p> <p>Openingshoogte bij geopende liftdeur 430 mm</p> <p>CGM2A 02 HL</p>	CGM2A	02	HL	289	301	313	325	348	362	384	10	16	32	4	4
 <p>Hoge kast voor inbouwapparaten Nishoogte 450 mm Nishoogte 450 mm 1 deur met Tip-On beslag 1 verstelbare legplank 2 uittrekelementen</p> <p><i>De geleverde uitvoering kan afhankelijk van het type apparaat afwijken van de afbeelding.</i></p> <p><i>Bij toepassing van een paneel richting plafond moet een ventilatie-opening met een dwarsdoorsnede van min. 200 cm² worden aangebracht.</i></p> <p>CGMM2A 02 HXKE</p>	CGMM2A	02	HX	243	263	273	283	296	318	345	10	16	32	4	4
 <p>Module open inbouwkast voor highboard/hoge kast voor 590 mm nishoogte Diepte: 505 mm</p> <p>1 uittrekplateau</p> <p><i>Uitvoering in korpusmateriaal</i></p> <p><i>Niet leverbaar in zichtzijdekleuren.</i></p>	MR	60	59	TA	201	201	201	201	201	201	-	-	-	-	-

Afbeeldingen komen niet overeen met de frontuitvoeringen / deurdemper = klepdemping

5.93

Apparaatombouwkasten met 590 mm nishoogte

2115 mm hoog

Kast zonder plint, korpusdiepte 560 mm

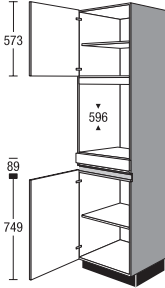
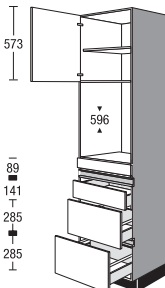
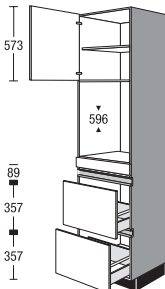
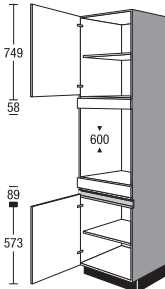
	CGB	Breedte	02	H	Prijsgroep							Servosoft	Pro Servosoft	ProServoGlas	Deurdemping Top Motion	Deurdemping Top Motion Plus	
					1	2	3	4	5	6	7						
 <p>Hoge kast voor inbouwapparaten Nishoogte 596 mm</p> <p>1 deur met Tip-On beslag 1 verstelbare legplank 1 vast gemonteerd frontpaneel 1 deur 1 verstelbare legplank</p> <p><i>Niscompensatie deels met front- of korpuspanelen.</i></p> <p><i>Afhankelijk van het apparaattype wordt een frontpaneel bijgevoegd voor de aanpassing ter plaatse.</i></p> <p><i>Bij met folie beklede fronten wordt een set hittebeschermingsstrips gratis bijgeleverd.</i></p> <p>CGB 02 HFB</p>	CGB					209	219	228	237	254	265	282	-	-	-	8	8
 <p>Hoge kast voor inbouwapparaten Nishoogte 596 mm</p> <p>1 deur met Tip-On beslag 1 verstelbare legplank 1 vast gemonteerd frontpaneel 1 lade 2 uittrekelementen</p> <p><i>Bij met folie beklede fronten wordt een set hittebeschermingsstrips gratis bijgeleverd.</i></p> <p>CGBS2A 02 HFB</p>	CGBS2A					291	313	327	341	365	391	422	15	24	40	4	4
 <p>Hoge kast voor inbouwapparaten Nishoogte 596 mm</p> <p>1 deur met Tip-On beslag 1 verstelbare legplank 1 vast gemonteerd frontpaneel 2 uittrekelementen</p> <p><i>Bij met folie beklede fronten wordt een set hittebeschermingsstrips gratis bijgeleverd.</i></p> <p><i>Niscompensatie deels met front- of korpuspanelen.</i></p> <p>CGB2A 02 HFB</p>	CGB2A					273	294	307	320	342	366	396	10	16	32	4	4
 <p>Hoge kast voor inbouwapparaten Nishoogte 600 mm</p> <p>1 deur met Tip-On beslag 1 verstelbare legplank 1 vast gemonteerd frontpaneel 1 vast gemonteerd frontpaneel 1 deur 1 verstelbare legplank</p> <p><i>Bij met folie beklede fronten wordt een set hittebeschermingsstrips gratis bijgeleverd.</i></p> <p>CGB 02 HXFB</p>	CGB					221	230	239	249	266	276	294	-	-	-	8	8

Apparaatombouwkasten met 590 mm nishoogte, Regalen

2115 mm hoog

Kast zonder plint, korpusdiepte 560 mm

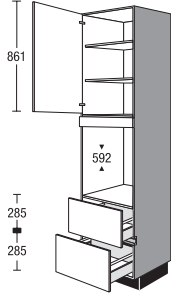
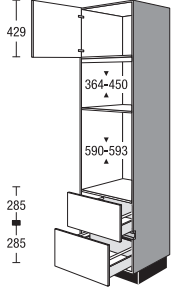
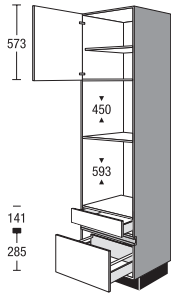
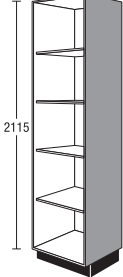
	Breedte	Prijsgroep							Servosoft	Pro Servosoft	ProServodias	Deurdemping Top Motion	Deurdemping Top Motion Plus		
		1	2	3	4	5	6	7							
 <p>Hoge kast voor inbouwapparaten Nishoogte 592 mm</p> <p>1 deur met Tip-On beslag 1 verstelbare legplank 1 vast gemonteerd frontpaneel 2 uittrekelementen</p> <p><i>Afhankelijk van het apparaattype wordt een frontpaneel bijgevoegd voor de aanpassing ter plaatse.</i></p> <p><i>Bij toepassing van een paneel richting plafond moet een ventilatie-opening met een dwarsdoorsnede van min. 200 cm² worden aangebracht.</i></p> <p><i>Niscompensatie deels met front- of korpuspanelen.</i></p> <p>CGB2A 02 HXFB</p>	CGB2A	02	HX	252	273	285	297	318	340	369	10	16	32	4	4
 <p>Hoge kast voor inbouwapparaten Nishoogte 364 - 450 mm Nishoogte 590 - 593 mm</p> <p>1 deur met Tip-On beslag 2 uittrekelementen</p> <p><i>Niscompensatie deels met front- of korpuspanelen.</i></p> <p><i>Afhankelijk van het apparaattype wordt een frontpaneel bijgevoegd voor de aanpassing ter plaatse.</i></p> <p><i>Bij toepassing van een paneel richting plafond moet een ventilatie-opening met een dwarsdoorsnede van min. 200 cm² worden aangebracht.</i></p> <p><i>Bij met folie beklede fronten wordt een set hittebeschermingsstrips gratis bijgeleverd.</i></p> <p>CGMB2A 02 HXLA</p>	CGMB2A	02	HX	248	268	277	288	300	323	349	10	16	32	4	4
 <p>Hoge kast voor inbouwapparaten Nishoogte 450 mm Nishoogte 593 mm</p> <p>1 deur met Tip-On beslag 1 verstelbare legplank 1 lade 1 uittrekelement</p> <p><i>Bij met folie beklede fronten wordt een set hittebeschermingsstrips gratis bijgeleverd.</i></p> <p>CGMBSA 02 HLD</p>	CGMBSA	02	H	241	261	271	281	299	320	347	10	16	24	4	4
 <p>Hoge kast-regaal</p> <p>4 verstelbare legplanken</p> <p><i>Uitvoering in korpusmateriaal</i></p> <p><i>Gewenste breedte a.u.b. vermelden (150-600 mm)</i></p> <p><i>Niet leverbaar in zichtzijdekleuren.</i></p>	CSR	V	02	234	234	234	234	234	234	234	234	-	-	-	-

Afbeeldingen komen niet overeen met de frontuitvoeringen / deurdemper = klepdemping

5.95

Passtukken

2115 mm hoog

met neutrale frontindeling

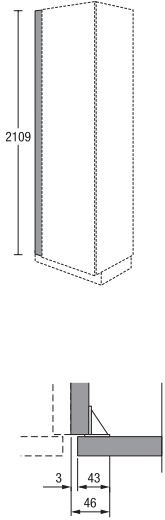
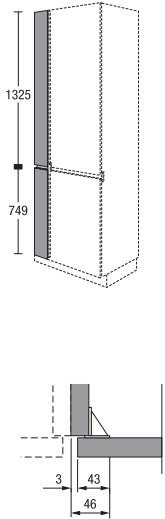
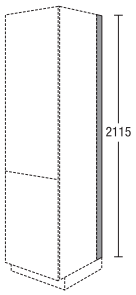
					Breedte	Prijsgroep							Servosoft	Pro Servosoft	ProServoGlas	Deurdemping Top Motion	Deurdemping Top Motion Plus
						1	2	3	4	5	6	7					
 <p>Paslijst voor hoge kast zonder plint, 2115 mm hoog Montage tussen wand en korpusbuitenkant</p> <p><i>Uitvoering frontmateriaal doorlopend aan wandzijde zonder rand</i></p> <p><i>Niet leverbaar voor de volgende fronten: IP 2200, vintage eiken decor nr. 138 IP 2200, licht eiken decor nr. 141 IP 2200, Oregon eiken decor nr. 142 IP 2200, eiken decor zwart nr. 143 IP 2200, eiken decor Summerfield nr. 163</i></p> <p><i>Niet leverbaar in zichtzijdekleuren.</i></p> <p><i>Vanwege de montagehoek is ter plaatse een maximale inkorting van de breedte tot 46 mm mogelijk.</i></p>	CSPF	10	02	E		30	33	35	36	38	42	46	-	-	-	-	-
	CSPF	20	02	E		41	44	47	49	54	59	65	-	-	-	-	-
 <p>Paslijst voor hoge kast zonder plint, 2115 mm hoog Met horizontaal greepprofiel Montage tussen wand en korpusbuitenkant</p> <p><i>Uitvoering frontmateriaal aan wandzijde zonder rand</i></p> <p><i>Niet leverbaar in zichtzijdekleuren.</i></p> <p><i>Levering in twee delen.</i></p> <p><i>Vanwege de montagehoek is ter plaatse een maximale inkorting van de breedte tot 46 mm mogelijk.</i></p>	CSPF	10	02	H		67	73	76	78	81	84	90	-	-	-	-	-
	CSPF	20	02	H		73	80	84	86	91	96	104	-	-	-	-	-
 <p>Paslijst voor hoge kastzijde zonder plint, 2115 mm hoog 16 mm diep voor aansluiting op de wand</p> <p><i>Uitvoering kunststof, rvs-decor</i></p> <p><i>Bij diepere werkbladen plint SO 151 extra bestellen</i></p>	CDTS		02			12	12	12	12	12	12	12	-	-	-	-	-

Hoge kasten

Korpushoogte 2259 mm

Kast zonder plint, korpusdiepte 560 mm

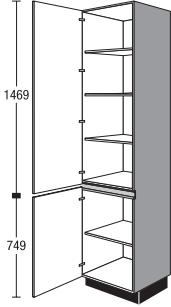
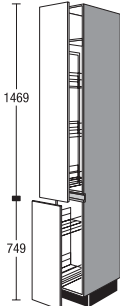
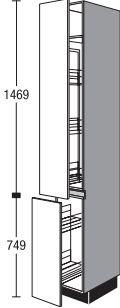
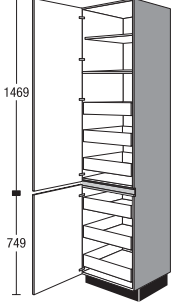
						Prijsgroep											
				Breedte		1	2	3	4	5	6	7	Servosoft	Pro Servosoft	ProServodias	Deurdemping Top Motion	Deurdemping Top Motion Plus
 <p>Hoge kast</p> <ul style="list-style-type: none"> 1 deur 3 verstelbare legplanken 1 deur 1 verstelbare legplank 		CS	30	03	H	155	166	172	180	199	215	237	-	-	-	12	12
		CS	45	03	H	184	195	205	217	241	262	291	-	-	-	12	12
		CS	50	03	H	189	198	208	217	241	259	287	-	-	-	12	12
		CS	60	03	H	193	209	220	231	255	276	303	-	-	-	12	12
 <p>Hoge apothekerkast met demping</p> <ul style="list-style-type: none"> 1 volledig uittrekbare lade incl. demping 1 vaste legplank 3 verstelbare manden 1 volledig uittrekbare lade incl. demping 2 verstelbare Arena-planken <p><i>Geleiderail boven en onder. Manden vanaf beide zijden bereikbaar.</i></p> <p><i>Uitrustingskenmerken manden: Comfortline, houten plank met metalen reling</i></p>		CSA	30	03	HP	463	482	487	491	509	522	550	-	-	-	-	-
 <p>Hoge apothekerkast met demping</p> <ul style="list-style-type: none"> 1 volledig uittrekbare lade incl. demping 1 vaste legplank 3 verstelbare manden 1 volledig uittrekbare lade incl. demping 2 verstelbare manden <p><i>Geleiderail boven en onder. Manden vanaf beide zijden bereikbaar.</i></p> <p><i>uitvoeringskenmerk manden: draadelementen zilvergrijs</i></p>		CSA	30	03	H	413	432	437	441	459	472	496	-	-	-	-	-
 <p>Hoge kast</p> <ul style="list-style-type: none"> 1 deur 1 verstelbare legplank 1 vaste legplank 3 binnenladen 1 deur 3 binnenladen <p><i>De openingshoek van de draaideuren moet min. 90° zijn.</i></p> <p><i>De deuraanslagzijde niet aan de werkbladzijde plannen.</i></p>		CS	30	03	HIS	280	300	313	328	360	384	417	30	48	48	12	12
		CS	45	03	HIS	321	344	359	377	413	441	477	30	48	48	12	12
		CS	50	03	HIS	327	351	369	387	422	450	484	30	48	48	12	12
		CS	60	03	HIS	329	353	372	391	425	454	488	30	48	48	12	12

Afbeeldingen komen niet overeen met de frontuitvoeringen / deurdemper = klepdemping

5.97

Hoge kasten

Korpushoogte 2259 mm

Kast zonder plint, korpusdiepte 560 mm

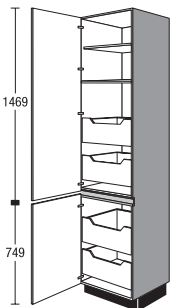
	Breedte	Prijsgroep							Servosoft	Pro Servosoft	ProServoGlas	Deurdemping Top Motion	Deurdemping Top Motion Plus				
		1	2	3	4	5	6	7									
 <p>Hoge kast</p> <ul style="list-style-type: none"> 1 deur 1 verstelbare legplank 1 vaste legplank 2 binnenuittrekelementen 1 deur 2 binnenuittrekelementen <p><i>De openingshoek van de draaideuren moet min. 90° zijn.</i> <i>De deuraanslagzijde niet aan de werkbladzijde plannen.</i></p>																	
	NEW	CS	30	03	HIA	249	264	276	288	320	345	381	20	32	64	12	12
	NEW	CS	45	03	HIA	290	308	322	336	374	402	444	20	32	64	12	12
	NEW	CS	50	03	HIA	293	311	325	341	374	402	441	20	32	64	12	12
	NEW	CS	60	03	HIA	298	316	330	347	379	409	449	20	32	64	12	12

5.98 Afbeeldingen komen niet overeen met de frontuitvoeringen / deurdemper = klepdemping

Apparaatombouwkasten met 880 mm nishoogte, Apparaatombouwkasten met 1025 mm nishoogte

Korpushoogte 2259 mm

Kast zonder plint, korpusdiepte 560 mm

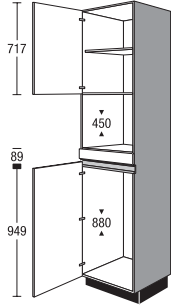
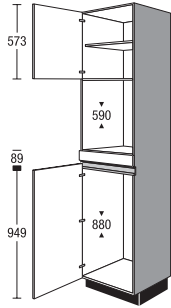
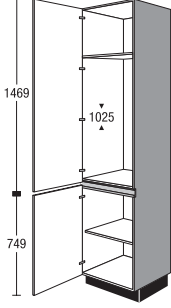
	Breedte	Prijsgroep							Servosoft	Pro Servosoft	ProServodias	Deurdemping Top Motion	Deurdemping Top Motion Plus		
		1	2	3	4	5	6	7							
 <p>Hoge kast voor inbouwapparaten NEW Nishoogte 365 - 450 mm Nishoogte 880 mm 1 deur met Tip-On beslag 1 verstelbare legplank 1 vast gemonteerd frontpaneel 1 apparaatdeur Afhankelijk van het apparaattype wordt een frontpaneel bijgevoegd voor de aanpassing ter plaatse. Niscompensatie gedeeltelijk met korpuspanelen. De geleverde uitvoering kan afhankelijk van het type apparaat afwijken van de afbeelding.</p> <p>CG88M 03 H4SOA</p>	CG88M	03	H4	196	207	212	218	246	265	291	-	-	-	10	10
 <p>Hoge kast voor inbouwapparaten NEW Nishoogte 590 mm Nishoogte 880 mm 1 deur met Tip-On beslag 1 verstelbare legplank 1 vast gemonteerd frontpaneel 1 vast gemonteerd frontpaneel 1 apparaatdeur Afhankelijk van het apparaattype wordt een frontpaneel bijgevoegd voor de aanpassing ter plaatse. Niscompensatie gedeeltelijk met korpuspanelen. De geleverde uitvoering kan afhankelijk van het type apparaat afwijken van de afbeelding. Bij met folie beklede fronten wordt een set hittebeschermingsstrips gratis bijgeleverd.</p> <p>CG88B 03 H4</p>	CG88B	03	H4	193	205	210	216	245	267	293	-	-	-	10	10
 <p>Hoge kast voor inbouwapparaten Nishoogte 1025 mm 1 apparaatdeur 1 vaste legplank 1 deur 1 verstelbare legplank Bij toepassing van een paneel richting plafond moet een ventilatie-opening met een dwarsdoorsnede van min. 200 cm² worden aangebracht.</p> <p>CG102 03 HSLC</p>	CG102	03	H	184	187	189	205	238	254	301	-	-	-	12	12

Afbeeldingen komen niet overeen met de frontuitvoeringen / deurdemper = klepdemping

5.99

Apparaatombouwkasten met 1025 mm nishoogte, Apparaatombouwkasten met 1225 mm nishoogte, Apparaatombouwkasten met 450 mm nishoogte

Korpushoogte 2259 mm

Kast zonder plint, korpusdiepte 560 mm

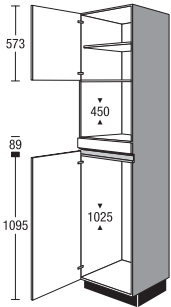
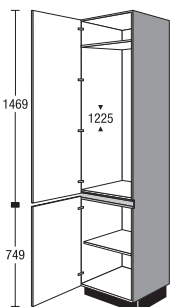
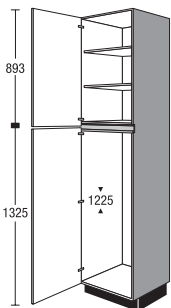
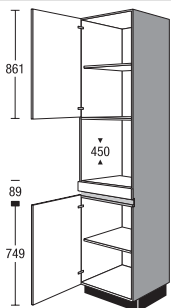
	Breedte	Prijsgroep							Servosoft	Pro Servosoft	ProServoGlas	Deurdemping Top Motion	Deurdemping Top Motion Plus		
		1	2	3	4	5	6	7							
 <p>Hoge kast voor inbouwapparaten Nishoogte 450 mm Nishoogte 1025 mm</p> <p>1 deur met Tip-On beslag 1 vast gemonteerd frontpaneel 1 apparaatdeur</p> <p><i>Afhankelijk van het apparaattype wordt een frontpaneel bijgevoegd voor de aanpassing ter plaatse.</i></p> <p><i>De geleverde uitvoering kan afhankelijk van het type apparaat afwijken van de afbeelding.</i></p> <p><i>Bij toepassing van een paneel richting plafond moet een ventilatie-opening met een dwarsdoorsnede van min. 200 cm² worden aangebracht.</i></p> <p>CG102M 03 H6SPH</p>	CG102M	03	H6	197	208	213	220	250	266	294	-	-	-	10	10
 <p>Hoge kast voor inbouwapparaten Nishoogte 1225 mm</p> <p>1 deur 1 verstelbare legplank 1 apparaatdeur</p> <p><i>Bij toepassing van een paneel richting plafond moet een ventilatie-opening met een dwarsdoorsnede van min. 200 cm² worden aangebracht.</i></p> <p>CG122 03 HSNL</p>	CG122	03	H	182	195	198	213	247	269	311	-	-	-	12	12
 <p>Hoge kast voor inbouwapparaten Nishoogte 1225 mm</p> <p>1 deur 2 verstelbare legplanken 1 apparaatdeur</p> <p><i>Niscompensatie gedeeltelijk met binnenpanelen.</i></p> <p><i>De geleverde uitvoering kan afhankelijk van het type apparaat afwijken van de afbeelding.</i></p> <p><i>Bij toepassing van een paneel richting plafond moet een ventilatie-opening met een dwarsdoorsnede van min. 200 cm² worden aangebracht.</i></p> <p>CG122 03 H9SNL</p>	CG122	03	H9	182	195	198	213	247	269	311	-	-	-	12	12
 <p>Hoge kast voor inbouwapparaten Nishoogte 450 mm</p> <p>1 deur 1 verstelbare legplank 1 vast gemonteerd frontpaneel 1 deur 1 verstelbare legplank</p> <p><i>Afhankelijk van het apparaattype wordt een frontpaneel bijgevoegd voor de aanpassing ter plaatse.</i></p> <p><i>De geleverde uitvoering kan afhankelijk van het type apparaat afwijken van de afbeelding.</i></p> <p><i>Bij toepassing van een paneel richting plafond moet een ventilatie-opening met een dwarsdoorsnede van min. 200 cm² worden aangebracht.</i></p> <p>CGM 03 HEE</p>	CGM	03	H	222	235	243	254	276	287	307	-	-	-	8	8

5.100 Afbeeldingen komen niet overeen met de frontuitvoeringen / deurdemper = klepdemping

Apparaatombouwkasten met 450 mm nishoogte, Apparaatombouwkasten met 590 mm nishoogte

Korpushoogte 2259 mm

Kast zonder plint, korpusdiepte 560 mm

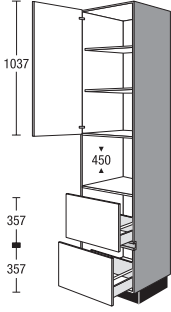
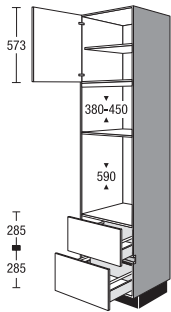
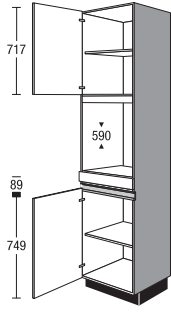
	Breedte	Prijsgroep							Servosoft	Pro Servosoft	ProServodias	Deurdemping Top Motion	Deurdemping Top Motion Plus		
		1	2	3	4	5	6	7							
 <p>Hoge kast voor inbouwapparaten Nishoogte 450 mm</p> <p>1 deur met Tip-On beslag 2 verstelbare legplanken 2 uittrekelementen</p> <p>CGM2A 03 HEE</p>	CGM2A	03	H	220	231	241	253	274	285	306	10	16	32	4	4
 <p>Hoge kast voor inbouwapparaten Nishoogte 380 - 450 mm Nishoogte 590 mm</p> <p>1 deur met Tip-On beslag 1 verstelbare legplank 2 uittrekelementen</p> <p><i>Niscompensatie deels met front- of korpuspanelen.</i></p> <p><i>Afhankelijk van het apparaattype wordt een frontpaneel bijgevoegd voor de aanpassing ter plaatse.</i></p> <p><i>Bij toepassing van een paneel richting plafond moet een ventilatie-opening met een dwarsdoorsnede van min. 200 cm² worden aangebracht.</i></p> <p><i>Bij met folie beklede fronten wordt een set hittebeschermingsstrips gratis bijgeleverd.</i></p> <p>CGMB2A 03 HXLA</p>	CGMB2A	03	HX	255	281	287	298	300	323	348	10	16	32	4	4
 <p>Hoge kast voor inbouwapparaten Nishoogte 590 mm</p> <p>1 deur met Tip-On beslag 1 verstelbare legplank 1 vast gemonteerd frontpaneel 1 deur 1 verstelbare legplank</p> <p><i>Niscompensatie deels met front- of korpuspanelen.</i></p> <p><i>Afhankelijk van het apparaattype wordt een frontpaneel bijgevoegd voor de aanpassing ter plaatse.</i></p> <p><i>Bij met folie beklede fronten wordt een set hittebeschermingsstrips gratis bijgeleverd.</i></p> <p>CGB 03 HFB</p>	CGB	03	H	217	230	240	250	271	284	304	-	-	-	8	8

Afbeeldingen komen niet overeen met de frontuitvoeringen / deurdemper = klepdemping

5.101

Apparaatombouwkasten met 590 mm nishoogte, Passtukken

Korpushoogte 2259 mm

Kast zonder plint, korpusdiepte 560 mm

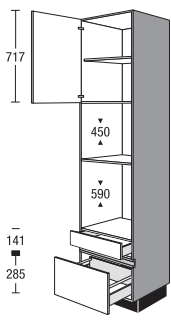
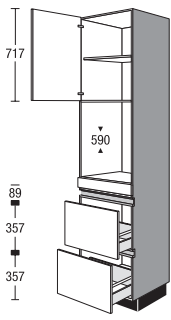
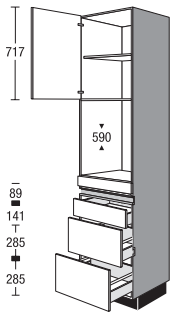
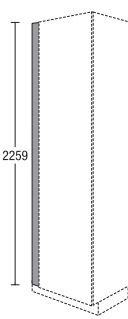
	CGMBSA	03	H	Breedte	Prijsgroep							Servosoft	Pro Servosoft	ProServoGlas	Deurdemping Top Motion	Deurdemping Top Motion Plus
					1	2	3	4	5	6	7					
 <p>Hoge kast voor inbouwapparaten Nishoogte 450 mm Nishoogte 590 mm 1 deur met Tip-On beslag 1 verstelbare legplank 1 lade 1 uittrekelement <i>Bij met folie beklede fronten wordt een set hittebeschermingsstrips gratis bijgeleverd.</i></p> <p>CGMBSA 03 HLD</p>	CGMBSA	03	H		248	273	282	290	305	325	351	10	16	24	4	4
 <p>Hoge kast voor inbouwapparaten Nishoogte 590 mm 1 deur met Tip-On beslag 1 verstelbare legplank 1 vast gemonteerd frontpaneel 2 uittrekelementen <i>Bij met folie beklede fronten wordt een set hittebeschermingsstrips gratis bijgeleverd.</i> <i>Niscompensatie deels met front- of korpuspanelen.</i></p> <p>CGB2A 03 HFB</p>	CGB2A	03	H		294	323	336	350	373	398	429	10	16	32	4	4
 <p>Hoge kast voor inbouwapparaten Nishoogte 590 mm 1 deur met Tip-On beslag 1 verstelbare legplank 1 vast gemonteerd frontpaneel 1 lade 2 uittrekelementen <i>Bij met folie beklede fronten wordt een set hittebeschermingsstrips gratis bijgeleverd.</i></p> <p>CGBS2A 03 HFB</p>	CGBS2A	03	H		309	339	353	368	393	420	450	15	24	40	4	4
 <p>Paslijst voor hoge kast zonder plint, 2259 mm hoog Montage tussen wand en korpusbuitenkant <i>Uitvoering frontmateriaal doorlopend aan wandzijde zonder rand</i> <i>Niet leverbaar voor de volgende fronten:</i> IP 2200, vintage eiken decor nr. 138 IP 2200, licht eiken decor nr. 141 IP 2200, Oregon eiken decor nr. 142 IP 2200, eiken decor zwart nr. 143 IP 2200, eiken decor Summerfield nr. 163 <i>Niet leverbaar in zichtzijdekleuren.</i> <i>Vanwege de montagehoek is ter plaatse een maximale inkorting van de breedte tot 46 mm mogelijk.</i></p>	CSPF	10	03	E	31	33	36	37	39	44	47	-	-	-	-	-
	CSPF	20	03	E	45	48	52	53	56	61	67	-	-	-	-	-

5.102 Afbeeldingen komen niet overeen met de frontuitvoeringen / deurdemper = klepdemping

Passtukken

Korpushoogte 2259 mm

met neutrale frontindeling

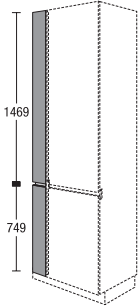
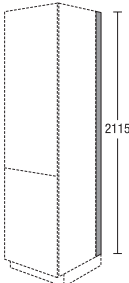
		Breedte		Prijsgroep															
		10	20	03	03	H	H	1	2	3	4	5	6	7	Servosoft	Pro Servosoft	ProServodias	Deurdemping Top Motion	Deurdemping Top Motion Plus
 <p>Paslijst voor hoge kast</p> <p>zonder plint, 2259 mm hoog Met horizontaal greepprofiel Montage tussen wand en korpusbuitenkant</p> <p><i>Uitvoering frontmateriaal aan wandzijde zonder rand</i></p> <p><i>Niet leverbaar in zichtzijdekleuren.</i></p> <p><i>Levering in twee delen.</i></p> <p><i>Vanwege de montagehoek is ter plaatse een maximale inkorting van de breedte tot 46 mm mogelijk.</i></p>	CSPF	10	03	H			70	76	80	82	85	88	91	-	-	-	-	-	
	CSPF	20	03	H			76	84	90	92	98	100	102	-	-	-	-	-	
 <p>Paslijst voor hoge kastzijde</p> <p>zonder plint, 2259 mm hoog 16 mm diep voor aansluiting op de wand</p> <p><i>Uitvoering kunststof, rvs-decor</i></p> <p><i>Bij diepere werkbladen plint SO 151 extra bestellen</i></p>	CDTS		03				13	13	13	13	13	13	13	-	-	-	-	-	

Afbeeldingen komen niet overeen met de frontuitvoeringen / deurdemper = klepdemping

5.103

Modules voor hoog geplaatste vaatwassers

1507 mm hoog

Kast zonder plint en zonder bovenblad, Korpusdiepte 560 mm. Werkblad apart bestellen.

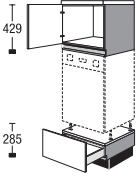
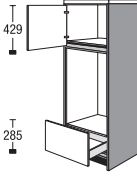
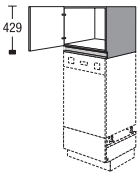
	CGGS	Breedte	Prijsgroep							Servosoft	Pro Servosoft	ProServoGlas	Deurdemping Top Motion	Deurdemping Top Motion Plus
			1	2	3	4	5	6	7					
 <p>Modulekast voor hoog geplaatste vaatwasser</p> <p>Set bestaande uit: 1 opzetkast met 1 deur 1 plintstuk 1 onderkast 147 mm hoog met 1 lade 285 mm hoog 1 druipschaal, zilvergrijs</p> <p><i>Bekleding voor vaatwasser (CTGV 60 S) en highboardafdekking apart bestellen.</i></p> <p><i>Maximale apparaathoogte 845 mm Niet geschikt voor XXL-apparaten</i></p> <p><i>Bij vaatwassers a.u.b. controleren of die zijn goedgekeurd voor hoge inbouw.</i></p> <p><i>De levering bestaat uit meerdere pakstukken.</i></p>	CGGS	151 H5	197	201	213	226	255	287	327	5	8	8	4	4
 <p>Modulekast voor hoog geplaatste vaatwasser</p> <p>Incl. stollenwanden</p> <p>voor opbouw van een integreerbare vaatwasser passend bij de highboardhoogte</p> <p>Set bestaande uit: 2 stollenwanden aan de zijkant (16 mm met afsluitprofiel, 598 mm diep) 1 opzetkast met 1 deur 1 plintstuk 1 onderkast 147 mm hoog met 1 lade 285 mm hoog 1 druipschaal, zilvergrijs</p> <p><i>Stollenwanduitvoering: stollenwandkleuren</i></p> <p><i>Bekleding voor vaatwasser (CTGV 60 S) en highboardafdekking apart bestellen.</i></p> <p><i>Maximale apparaathoogte 845 mm Niet geschikt voor XXL-apparaten</i></p> <p><i>Bij vaatwassers a.u.b. controleren of die zijn goedgekeurd voor hoge inbouw.</i></p> <p><i>De levering bestaat uit meerdere pakstukken.</i></p>	CGGS63	151 H5	346	350	363	376	407	441	483	5	8	8	4	4
 <p>Opzetkast</p> <p>Als opzetkast op elektrische apparaten</p> <p>1 deur</p> <p><i>Montage alleen tussen stollenwanden of kasten mogelijk.</i></p>	CA	60 49 H	76	80	84	87	96	104	114	-	-	-	4	4

5.104

De afbeeldingen komen niet overeen met de frontuitvoeringen.

Modules voor hoog geplaatste vaatwassers

1507 mm hoog

Kast zonder plint en zonder bovenblad, Korpusdiepte 560 mm. Werkblad apart bestellen.

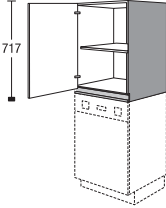
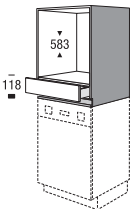
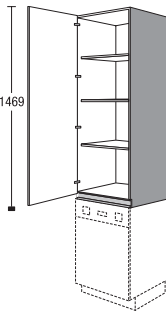
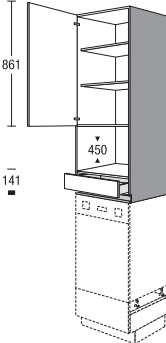
		Breedte	H	Prijsgroep							Servosoft	Pro Servosoft	ProServodias	Deurdemping Top Motion	Deurdemping Top Motion Plus	
				1	2	3	4	5	6	7						
 <p>Opzetkast Als opzetkast op elektrische apparaten</p> <p>1 deur 1 verstelbare legplank</p> <p><i>Montage alleen tussen stollenwanden of kasten mogelijk.</i></p>	CA	60	78	H	105	109	115	119	131	142	156	-	-	-	4	4
 <p>Opzetkast Nishoogte 583 mm Als opzetkast op elektrische apparaten</p> <p>1 lade</p> <p><i>Montage alleen tussen stollenwanden of kasten mogelijk.</i></p> <p><i>Bij met folie beklede fronten wordt een set hittebeschermingsstrips gratis bijgeleverd.</i></p>	CABS		78	H	112	118	124	130	147	153	164	5	8	8	-	-
 <p>Opzetkast NEW Als opzetkast op elektrische apparaten</p> <p>1 deur 3 verstelbare legplanken</p> <p><i>Montage alleen tussen stollenwanden of kasten mogelijk.</i></p>	CA	60	153	H	155	165	173	182	203	207	216	-	-	-	8	8
 <p>Opzetkast NEW Nishoogte 450 mm Als opzetkast op elektrische apparaten</p> <p>1 deur met Tip-On beslag 2 verstelbare legplanken 1 lade</p> <p><i>Montage alleen tussen stollenwanden of kasten mogelijk.</i></p>	CAMS		153	H	183	196	207	220	246	272	305	5	8	8	4	4

De afbeeldingen komen niet overeen met de frontuitvoeringen.

5.105

Modules voor hoog geplaatste vaatwassers

1507 mm hoog

Kast zonder plint en zonder bovenblad, Korpusdiepte 560 mm. Werkblad apart bestellen.

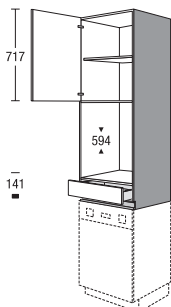

	Breedte	Prijsgroep							Servosoft	Pro Servosoft	ProServoGlas	Deurdemping Top Motion	Deurdemping Top Motion Plus		
		1	2	3	4	5	6	7							
 <p>Opzetkast NEW Nishoogte 594 mm Als opzetkast op elektrische apparaten 1 deur met Tip-On beslag 1 verstelbare legplank 1 lade <i>Montage alleen tussen stollenwanden of kasten mogelijk.</i> <i>Bij met folie beklede fronten wordt een set hittebeschermingsstrips gratis bijgeleverd.</i></p>	CABS	153	H	164	174	182	191	215	223	239	5	8	8	4	4

5.106 De afbeeldingen komen niet overeen met de frontuitvoeringen.

Modules voor hoog geplaatste vaatwassers

1971 mm hoog

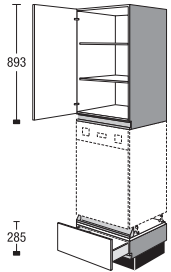
Kast zonder plint en zonder bovenblad, Korpusdiepte 560 mm.

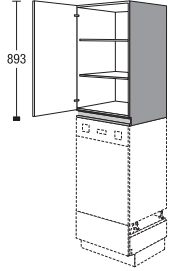
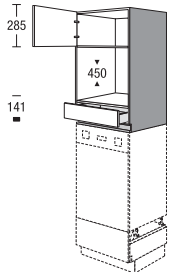
	Breedte	Prijsgroep							Servosoft	Pro Servosoft	ProServodias	Deurdemping Top Motion	Deurdemping Top Motion Plus			
		1	2	3	4	5	6	7								
 <p>Modulekast voor hoog geplaatste vaatwasser</p> <p>Set bestaande uit: 1 opzetkast met 1 deur 2 verstelbare legplanken 1 plintpodest met 1 druipschaal, zilvergrijs 1 onderkast 147 mm hoog met 1 lade 285 mm hoog</p> <p><i>Bekleding voor vaatwasser en highboardafdekking extra bestellen.</i></p> <p><i>Maximale apparaathoogte 845 mm Niet geschikt voor XXL-apparaten</i></p> <p><i>Bij vaatwassers a.u.b. controleren of die zijn goedgekeurd voor hoge inbouw.</i></p> <p><i>De levering bestaat uit meerdere pakstukken.</i></p> 	CGGS	01	H5	251	262	270	279	302	308	320	5	8	8	4	4	
 <p>Opzetkast</p> <p>Als opzetkast op elektrische apparaten</p> <p>1 deur 2 verstelbare legplanken</p> <p><i>Montage alleen tussen stollenwanden of kasten mogelijk.</i></p>	CA	60	95	H	124	132	139	146	163	166	174	-	-	-	4	4
 <p>Opzetkast Nishoogte 450 mm</p> <p>Als opzetkast op elektrische apparaten</p> <p>1 deur met Tip-On beslag 1 lade</p> <p><i>Montage alleen tussen stollenwanden of kasten mogelijk.</i></p>	CAMS	95	H	143	151	158	167	187	195	209	5	8	8	4	4	



De afbeeldingen komen niet overeen met de frontuitvoeringen.

5.107

Modules voor hoog geplaatste vaatwassers

1971 mm hoog

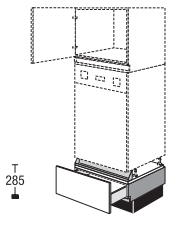
Kast zonder plint en zonder bovenblad, Korpusdiepte 560 mm.

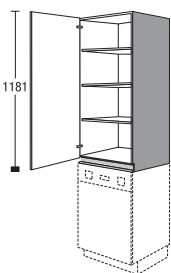
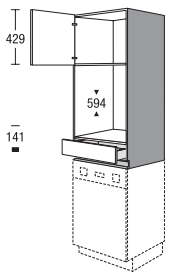
		Breedte			Prijsgroep							Servosoft	Pro Servosoft	ProServoGlas	Deurdemping Top Motion	Deurdemping Top Motion Plus
					1	2	3	4	5	6	7					
 <p>Onderkastmodule voor opbouw van vaatwassers</p> <p>1 lade 1 druipschaal, zilvergrijs</p> <p><i>Opzetkast moet apart worden besteld.</i></p> <p><i>Frontplaat en highboardafdekking apart bestellen.</i></p> <p><i>Bij gebruik als losstaand meubel of aan het einde van de meubelrij is bekleding met stollenwand- of korpusmateriaal noodzakelijk.</i></p> <p><i>Maximale apparaathoogte 845 mm</i></p> 	CUS	60	29	GS	138	141	142	145	150	153	158	5	8	8	-	-
 <p>Opzetkast Als opzetkast op elektrische apparaten</p> <p>1 deur 3 verstelbare legplanken</p> <p><i>Montage alleen tussen stollenwanden of kasten mogelijk.</i></p>	CA	60	124	H	144	153	162	169	189	192	202	-	-	-	6	6
 <p>Opzetkast Nishoogte 594 mm</p> <p>Als opzetkast op elektrische apparaten</p> <p>1 deur 1 lade</p> <p><i>Montage alleen tussen stollenwanden of kasten mogelijk.</i></p> <p><i>Bij met folie beklede fronten wordt een set hittebeschermingsstrips gratis bijgeleverd.</i></p>	CABS		124	H	152	160	169	177	199	207	222	5	8	8	4	4

5.108

De afbeeldingen komen niet overeen met de frontuitvoeringen.

Modules voor hoog geplaatste vaatwassers

1971 mm hoog

Kast zonder plint en zonder bovenblad, Korpusdiepte 560 mm.

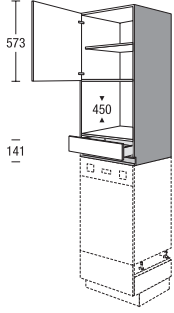
	Breedte	Prijsgroep							Servosoft	Pro Servosoft	ProServodias	Deurdemping Top Motion	Deurdemping Top Motion Plus		
		1	2	3	4	5	6	7							
 <p>Opzetkast Nishoogte 450 mm Als opzetkast op elektrische apparaten</p> <ul style="list-style-type: none"> 1 deur met Tip-On beslag 1 verstelbare legplank 1 lade <p><i>Montage alleen tussen stollenwanden of kasten mogelijk.</i></p>	CAMS	124	H	159	171	181	193	217	241	271	5	8	8	4	4



De afbeeldingen komen niet overeen met de frontuitvoeringen.

5.109

Modules voor hoog geplaatste vaatwassers

2115 mm hoog

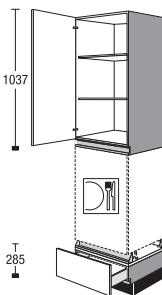
Kast zonder plint en zonder bovenblad, Korpusdiepte 560 mm.

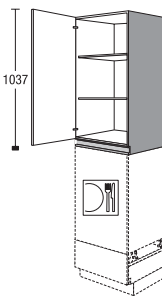
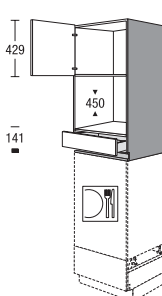
	CGGS	Breedte	02	H5	Prijsgroep							Servosoft	Pro Servosoft	ProServoGlas	Deurdemping Top Motion	Deurdemping Top Motion Plus
					1	2	3	4	5	6	7					
 <p>Modulekast voor hoog geplaatste vaatwasser</p> <p>Set bestaande uit: 1 opzetkast met 1 deur 2 verstelbare legplanken 1 plintpedest met 1 druipschaal, zilvergrijs 1 onderkast 147 mm hoog met 1 lade</p> <p><i>Bekleding voor vaatwasser en highboardafdekking extra bestellen.</i></p> <p><i>Maximale apparaathoogte 845 mm Niet geschikt voor XXL-apparaten</i></p> <p><i>Bij vaatwassers a.u.b. controleren of die zijn goedgekeurd voor hoge inbouw.</i></p> <p><i>De levering bestaat uit meerdere pakstukken.</i></p> 					254	265	273	283	306	311	324	5	8	8	6	6
 <p>Opzetkast</p> <p>Als opzetkast op elektrische apparaten</p> <p>1 deur 2 verstelbare legplanken</p> <p><i>Montage alleen tussen stollenwanden of kasten mogelijk.</i></p>	CA	60	110	H	126	135	142	149	167	169	177	-	-	-	6	6
 <p>Opzetkast Nishoogte 450 mm</p> <p>Als opzetkast op elektrische apparaten</p> <p>1 deur met Tip-On beslag 1 lade</p> <p><i>Montage alleen tussen stollenwanden of kasten mogelijk.</i></p>	CAMS		110	H	146	154	162	170	191	198	213	5	8	8	4	4

5.110 De afbeeldingen komen niet overeen met de frontuitvoeringen.

Modules voor hoog geplaatste vaatwassers

2115 mm hoog

Kast zonder plint en zonder bovenblad, Korpusdiepte 560 mm.

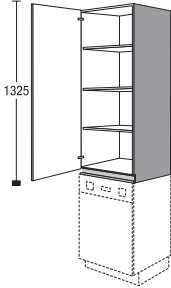
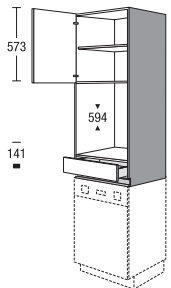
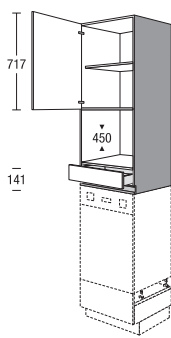
		Breedte		Prijsgroep							Servosoft	Pro Servosoft	ProServodias	Deurdemping Top Motion	Deurdemping Top Motion Plus
				1	2	3	4	5	6	7					
 <p>Opzetkast Als opzetkast op elektrische apparaten</p> <p>1 deur 3 verstelbare legplanken</p> <p><i>Montage alleen tussen stollenwanden of kasten mogelijk.</i></p>	CA	60	139 H	150	160	168	177	197	201	210	-	-	-	6	6
 <p>Opzetkast Nishoogte 594 mm Als opzetkast op elektrische apparaten</p> <p>1 deur met Tip-On beslag 1 verstelbare legplank 1 lade</p> <p><i>Montage alleen tussen stollenwanden of kasten mogelijk.</i></p> <p><i>Bij met folie beklede fronten wordt een set hittebeschermingsstrips gratis bijgeleverd.</i></p>	CABS		139 H	157	167	175	184	207	215	230	5	8	8	4	4
 <p>Opzetkast Nishoogte 450 mm Als opzetkast op elektrische apparaten</p> <p>1 deur met Tip-On beslag 1 verstelbare legplank 1 lade</p> <p><i>Montage alleen tussen stollenwanden of kasten mogelijk.</i></p>	CAMS		139 H	170	183	194	206	232	258	290	5	8	8	4	4

De afbeeldingen komen niet overeen met de frontuitvoeringen.

5.111

Notities

A large grid area for taking notes, consisting of a 20x30 grid of small squares. The grid is empty and occupies most of the page.

Highboards, hoge kasten met verticale greepschaal

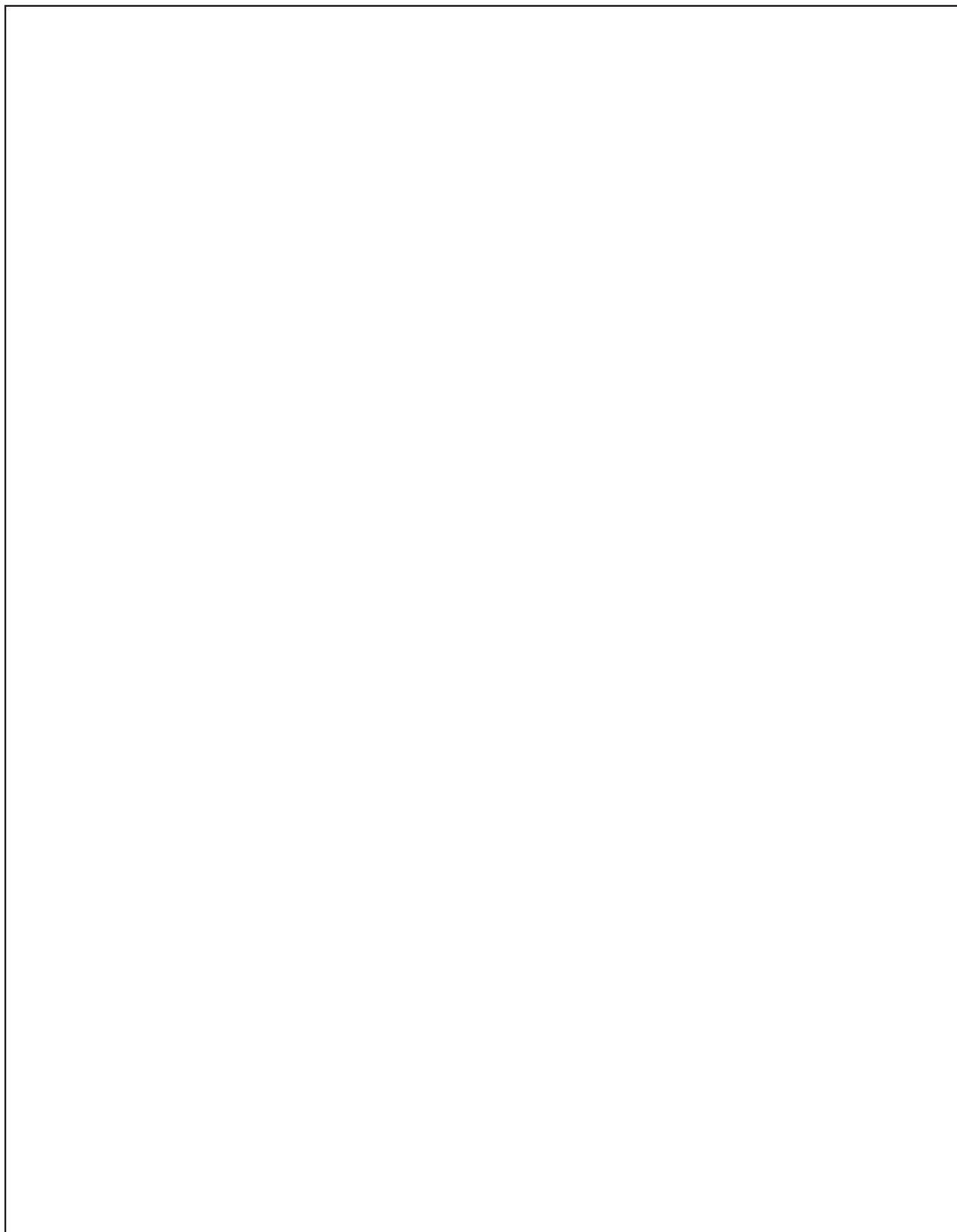

Highboards, hoge kasten
met verticale greepschaal

Highboards, hoge kasten
met verticale greepschaal

Overzichtspagina van de meest opgenomen hoge kasten

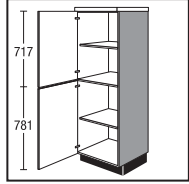

CS30151V
CS45151V
CS50151V
CS60151V

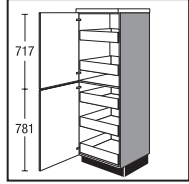

CS30151VIS
CS45151VIS
CS50151VIS
CS60151VIS

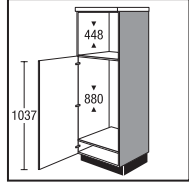

CG88M151V5

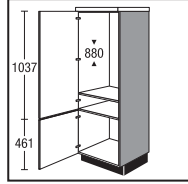

CG88151VQ

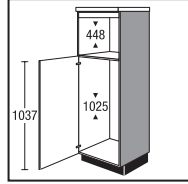

CG102M151V5

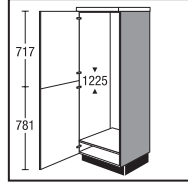

CG122151V

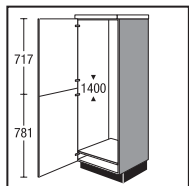

CG140151V

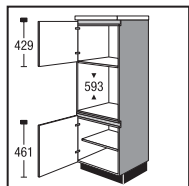

CGB151VQ

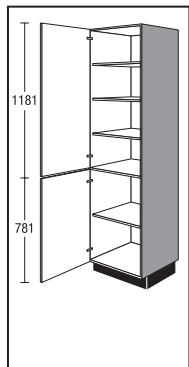

CS3001V
CS4501V
CS5001V
CS6001V

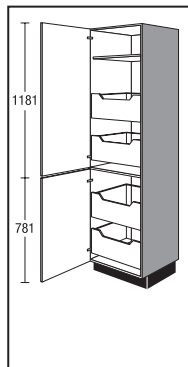

CS3001VIA
CS4501VIA
CS5001VIA
CS6001VIA

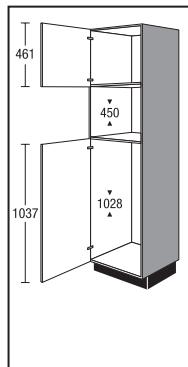

CG102M01V5

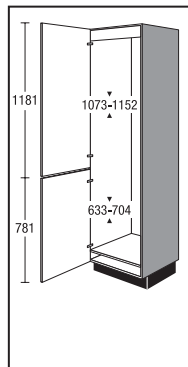

CG17801V

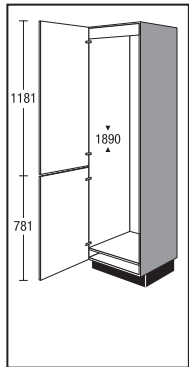

CG18901V

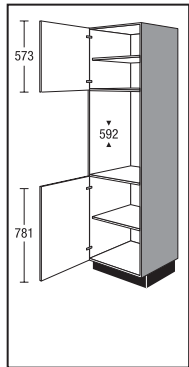

CGB01V

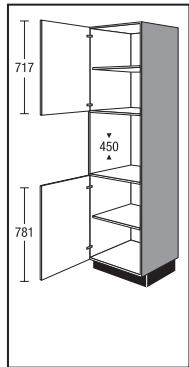

CGM01V

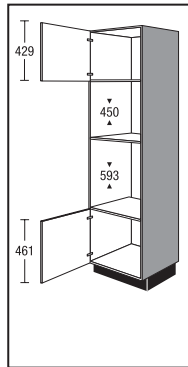

CGMB01VQ

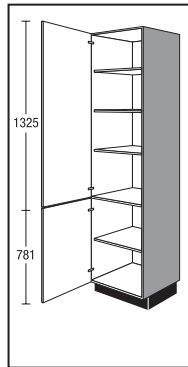

CS3002V
CS4502V
CS5002V
CS6002V

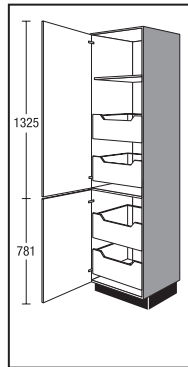

CS3002VIA
CS4502VIA
CS5002VIA
CS6002VIA

Overzichtspagina van de meest opgenomen hoge kasten

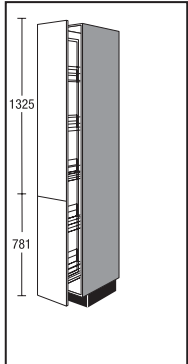

CSA3002VP

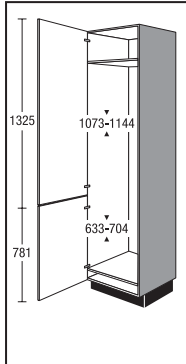

CG17802V

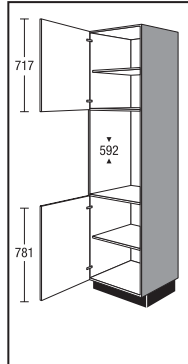

CGB02V

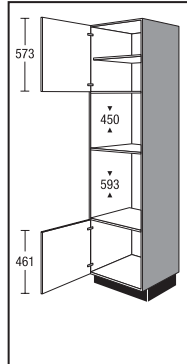

CGMB02VQ

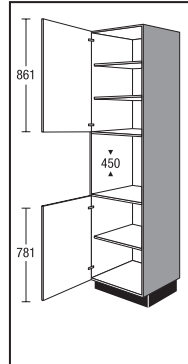

CGM02V

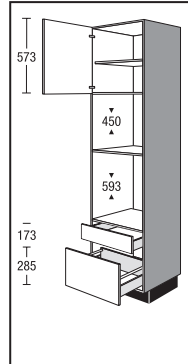

CGMBSA02VQ

Legende artikelsymbolen, Uitvoeringsvarianten



Breedte-inkorting

Toeslag voor breedte-inkorting aan het einde van het subregister.

Inkorting van de kasten tot de volgende verkrijgbare kleinere kastbreedte.
Voorbeeld: kastbreedte 600 mm = inkorting tot 501 mm



Inkorting van de diepte

Zie voor toeslagen en informatie in register 9. Vormgevingselementen, speciale thema's, subregister Toeslagen/overige



Inkorting van de breedte en diepte

Combinaties van beide varianten

Zie voor toeslagen en informatie in register 9. Vormgevingselementen, speciale thema's, subregister Toeslagen/overige

Informatie over maatwerk

Let bij kasten op mogelijk maatwerk.

De volgende individualisatie is mogelijk:

- Inkorting van de breedte
- Inkorting van de diepte
- Diepere kastzijde

Informatie hierover vindt u in register 9 Vormgevingselementen, speciale thema's, subregister Toeslagen/overige



Laden/uittrekelementen standaarduitvoering TANDEMBOX plus

Kleur zilvergrijs

Variant:

506 = volledig uittrekbaar element met Servosoft (rekening houden met meerprijs!)



Laden/uittrekelementen Professional (meerprijs) TANDEMBOX antaro

Kleur antraciet

Volledig uittrekbaar element met Servosoft

Variant:

508 = Professional volledig uittrekbaar element met Servosoft



Laden/uittrekelementen Professional met glazen zijkant (meerprijs) TANDEMBOX antaro

Kleur antraciet

Volledig uittrekbaar element met Servosoft

Varianten:

510 = Professional met Servosoft en helder glas

512 = Professional met Servosoft en melkglas

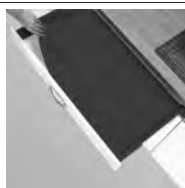

Antislipmatten

(meerprijs per kast)

Alle laden / uittrekelementen van een order worden uitgerust met de mogelijke antislipmatten

Lade/uittrekelement uitrusting:





Varianten:

99 = zonder antislipmat

106 = antislipmat in zilvergrijs

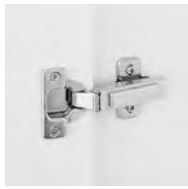
108 = antislipmat in antraciet

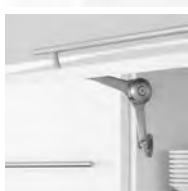
Uitvoeringsvarianten

	<p>Clipscharnier standaarduitvoering Variant 414 in combinatie met hoogwaardige klephouder</p>
	
	<p>Deurdemping Top Motion (meerprijs) Variant 418 Geïntegreerde deurdemping CLIP top BLUMOTION van Blum in combinatie met hoogwaardige klephouder</p>
	
	<p>Deurdemping Top Motion (meerprijs) Variant 428 Geïntegreerde deurdemping CLIP top BLUMOTION van Blum in combinatie met klephouder AVENTOS HKS van Blum</p>
	

Highboards

1507 mm hoog

Kast zonder plint en zonder bovenblad, Korpusdiepte 560 mm. Werkblad apart bestellen.

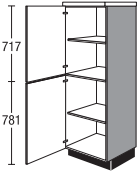
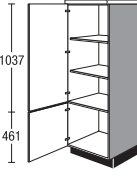
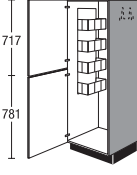
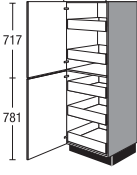
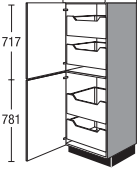
				Breedte	Prijsgroep							Servosoft	Pro Servosoft	ProServodias	Deurdemping Top Motion	Deurdemping Top Motion Plus	
					1	2	3	4	5	6	7						
 <p>Highboard 1 deur 1 verstelbare legplank 1 deur 1 verstelbare legplank</p>	✓	CS	30	151	V	122	131	137	146	162	179	201	-	-	-	8	8
	✓	CS	45	151	V	131	139	147	156	174	191	214	-	-	-	8	8
	✓	CS	50	151	V	136	146	154	163	181	200	224	-	-	-	8	8
	✓	CS	60	151	V	142	152	160	170	189	208	233	-	-	-	8	8
 <p>Highboard 1 deur 2 verstelbare legplanken 1 deur <i>Inkorting breedte tot 300 mm mogelijk</i></p>	✓	CS	60	151	VQ	142	152	160	170	189	208	233	-	-	-	10	10
 <p>Highboard voor bezems 1 deur (gekoppeld) 1 draadregaal 1 hakenrail voor bezems 1 universele houder voor kabel, slang en stofzuigeraccessoires plaatsen van stofzuiger, huishoudtrapje of strijkplank mogelijk <i>Draadelementen komen te vervallen bij inkorting van de diepte.</i></p>	✓	CS	45	151	VB	154	163	171	179	196	211	233	-	-	-	8	8
	✓	CS	50	151	VB	157	167	175	183	201	217	239	-	-	-	8	8
	✓	CS	60	151	VB	167	177	186	194	213	230	253	-	-	-	8	8
 <p>Highboard 1 deur 2 binnennladen 1 deur 3 binnennladen <i>De openingshoek van de draaideuren moet min. 90° zijn. De deuraanslagzijde niet aan de werkbladzijde plannen.</i></p>	✓	CS	30	151	VIS	219	228	239	249	271	291	319	25	40	40	8	8
	✓	CS	45	151	VIS	240	251	261	271	294	315	347	25	40	40	8	8
	✓	CS	50	151	VIS	246	256	267	277	300	323	354	25	40	40	8	8
	✓	CS	60	151	VIS	258	270	280	292	316	339	372	25	40	40	8	8
 <p>Highboard 1 deur 2 binnenuittrekelementen 1 deur 2 binnenuittrekelementen <i>De openingshoek van de draaideuren moet min. 90° zijn. De deuraanslagzijde niet aan de werkbladzijde plannen.</i></p>	✓	CS	30	151	VIA	214	224	238	252	264	284	312	20	32	64	8	8
	✓	CS	45	151	VIA	232	248	261	276	306	337	375	20	32	64	8	8
	✓	CS	50	151	VIA	237	252	267	281	313	344	384	20	32	64	8	8
	✓	CS	60	151	VIA	250	266	281	297	329	362	404	20	32	64	8	8





Afbeeldingen komen niet overeen met de frontuitvoeringen / deurdemper = klepdemping

5.117

Highboards

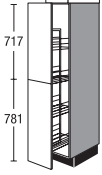
1507 mm hoog

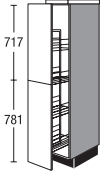
Kast zonder plint en zonder bovenblad, Korpusdiepte 560 mm. Werkblad apart bestellen.

	CSA	Breedte	151	V	Prijsgroep							Servosoft	Pro Servosoft	ProServoGlas	Deurdemping Top Motion	Deurdemping Top Motion Plus
					1	2	3	4	5	6	7					
 <p>Apotheker-highboard met draadmanden, zilvergrijs</p> <p>1 volledig uittrekbare lade (gekoppeld) met demping 4 verstelbare manden</p>  <p>Manden: inhangmanden zilvergrijs</p> <p>Passende uitbreidingen:</p> <p>Mand zilvergrijs</p> <p>Inlegbak kunststof wit 12 mm hoog</p>	CSA	30	151	V	257	270	272	275	280	291	309	36	36	36	-	-
	ZIK	30			6	6	6	6	6	6	6	-	-	-	-	-
	ZIE	30			3	3	3	3	3	3	3	-	-	-	-	-
 <p>Apotheker-highboard Manden met houten bodem en metalen reling</p> <p>1 volledig uittrekbare lade (gekoppeld) met demping 4 verstelbare manden</p> <p><i>Geleiderail boven en onder. Manden vanaf beide zijden bereikbaar.</i></p>  <p>Manden: houten plank met metalen reling</p> <p>Passende uitbreidingen:</p> <p>Mand Houten plank met metalen reling</p>	CSA	30	151	VP	338	352	355	359	366	378	402	-	-	-	-	-
	ZIK	30	P		7	7	7	7	7	7	7	-	-	-	-	-

5.118 Afbeeldingen komen niet overeen met de frontuitvoeringen / deurdemper = klepdemping

Apparaatombouwkasten met 880 mm nishoogte, Apparaatombouwkasten met 1025 mm nishoogte

1507 mm hoog

Kast zonder plint en zonder bovenblad, Korpusdiepte 560 mm. Werkblad apart bestellen.

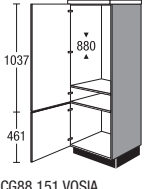
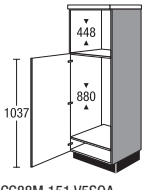
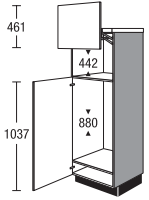
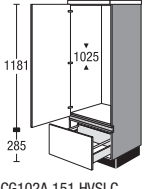
	Breedte	Prijsgroep							Servosoft	Pro Servosoft	ProServodias	Deurdemping Top Motion	Deurdemping Top Motion Plus		
		1	2	3	4	5	6	7							
 <p>Highboard voor inbouwapparaten Nishoogte 880 mm 1 apparaatdeur 1 vaste legplank 1 deur <i>Roosters voor de ventilatie van apparaten worden meegeleverd.</i></p> <p>CG88 151 VQ5IA</p>	CG88	151	VQ	136	145	152	159	176	195	218	-	-	-	10	10
 <p>Highboard voor inbouwapparaten Nishoogte 448 mm Nishoogte 880 mm 1 apparaatdeur <i>niscompensatie door binnenpaneel of tussenplank</i> <i>Roosters voor de ventilatie van apparaten worden meegeleverd.</i> <i>Afhankelijk van het apparaattype wordt een frontpaneel bijgevoegd voor de aanpassing ter plaatse.</i> <i>Afdekstrips voor de magnetronnis (MZCVMW) worden tegen berekening meegeleverd en moeten bij de bestelling worden opgevoerd.</i></p> <p>CG88M 151 V5SOA</p>	CG88M	151	V5	130	141	150	158	179	198	222	-	-	-	6	6
 <p>Highboard voor inbouwapparaten met liftdeur Nishoogte 442 mm Nishoogte 880 mm als vorige, echter plus 1 liftdeur Max. maat van het vrijstaande apparaat Hoogte 400 mm Breedte 510 mm Diepte: 540 Openingshoogte bij geopende liftdeur 430 mm <i>Om de liftdeur te kunnen openen mag de overstek van de afdekplank maximaal 28 mm zijn.</i></p> <p>CG88M 151 VL5FIA</p>	CG88M	151	VL5	197	214	228	241	271	300	337	-	-	-	6	6
 <p>Highboard voor inbouwapparaten Nishoogte 1025 mm 1 apparaatdeur 1 uittrekelement <i>Roosters voor de ventilatie van apparaten worden meegeleverd.</i></p> <p>CG102A 151 HVSLC</p>	CG102A	151	HV	159	168	176	184	204	222	246	5	8	16	6	6

Afbeeldingen komen niet overeen met de frontuitvoeringen / deurdemper = klepdemping

5.119

Apparaatombouwkasten met 1025 mm nishoogte, Apparaatombouwkasten met 1225 mm nishoogte

1507 mm hoog

Kast zonder plint en zonder bovenblad, Korpusdiepte 560 mm. Werkblad apart bestellen.

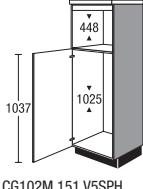
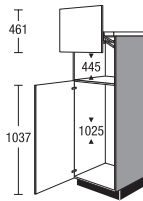
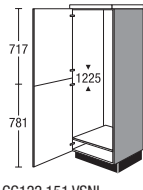
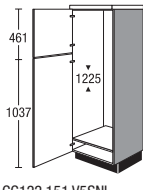
	Breedte	Prijsgroep							Servosoft	Pro Servosoft	ProServoGlas	Deurdemping Top Motion	Deurdemping Top Motion Plus		
		1	2	3	4	5	6	7							
 <p>Highboard voor inbouwapparaten Nishoogte 448 mm Nishoogte 1025 mm 1 apparaatdeur</p> <p><i>Afhankelijk van het apparaattype wordt een frontpaneel bijgevoegd voor de aanpassing ter plaatse.</i></p> <p><i>niscompensatie door binnenpaneel of tussenplank</i></p> <p><i>Roosters voor de ventilatie van apparaten worden meegeleverd.</i></p> <p><i>Afhankelijk van de uitvoering met metalen plintplank.</i></p> <p><i>Afdekstrips voor de magnetronnis (MZCVMW) worden tegen berekening meegeleverd en moeten bij de bestelling worden opgevoerd.</i></p> <p>CG102M 151 V5SPH</p>	CG102M	151	V5	161	173	181	190	210	229	255	-	-	-	6	6
 <p>Highboard voor inbouwapparaten met liftdeur Nishoogte 445 mm Nishoogte 1025 mm als vorige, echter plus 1 liftdeur</p> <p>Max. maat van het vrijstaande apparaat Hoogte 400 mm Breedte 510 mm Diepte: 540</p> <p>Openingshoogte bij geopende liftdeur 430 mm</p> <p><i>Om de liftdeur te kunnen openen mag de overstek van de afdekplank maximaal 28 mm zijn.</i></p> <p>CG102M 151 VL5FLC</p>	CG102M	151	VL5	228	245	257	270	298	325	362	-	-	-	6	6
 <p>Highboard voor inbouwapparaten Nishoogte 1225 mm 1 deur voor apparaat (gekoppeld) bestaande uit 2 fronten</p> <p><i>niscompensatie door binnenpaneel of tussenplank</i></p> <p><i>Roosters voor de ventilatie van apparaten worden meegeleverd.</i></p> <p>CG122 151 VSNL</p>	CG122	151	V	142	152	160	169	189	208	232	-	-	-	8	8
 <p>Highboard voor inbouwapparaten Nishoogte 1225 mm 2 apparaatdeuren</p> <p><i>niscompensatie door binnenpaneel of tussenplank</i></p> <p><i>Roosters voor de ventilatie van apparaten worden meegeleverd.</i></p> <p>CG122 151 V5SNI</p>	CG122	151	V5	132	142	150	158	178	196	219	-	-	-	10	10

5.120 Afbeeldingen komen niet overeen met de frontuitvoeringen / deurdemper = klepdemping

Apparaatombouwkasten met 1400 mm nishoogte, Apparaatombouwkasten met 450 mm nishoogte, Apparaatombouwkasten met 590 mm nishoogte

1507 mm hoog

Kast zonder plint en zonder bovenblad, Korpusdiepte 560 mm. Werkblad apart bestellen.

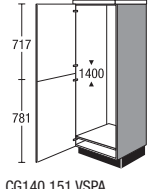
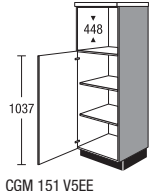
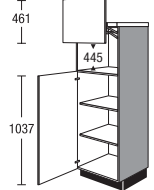
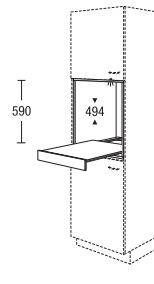
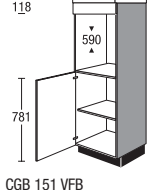
	Breedte	Prijsgroep							Servosoft	Pro Servosoft	ProServodias	Deurdemping Top Motion	Deurdemping Top Motion Plus		
		1	2	3	4	5	6	7							
 <p>Highboard voor inbouwapparaten Nishoogte 1400 mm 1 deur voor apparaat (gekoppeld) <i>niscompensatie door binnenpaneel of tussenplank</i> <i>Roosters voor de ventilatie van apparaten worden meegeleverd.</i></p> <p>CG140 151 VSPA</p>	CG140	151	V	142	152	160	169	189	208	232	-	-	-	8	8
 <p>Highboard voor inbouwapparaten Nishoogte 448 mm 1 deur 2 verstelbare legplanken <i>niscompensatie door binnenpaneel of tussenplank</i></p> <p>CGM 151 V5EE</p>	CGM	151	V5	132	141	150	158	179	198	222	-	-	-	6	6
 <p>Highboard voor inbouwapparaten met liftdeur Nishoogte 445 mm als vorige, echter plus 1 liftdeur Max. maat van het vrijstaande apparaat Hoogte 390 mm Breedte 510 mm Diepte: 540 Openingshoogte bij geopende liftdeur 430 mm <i>Om de liftdeur te kunnen openen mag de overstek van de afdekplank maximaal 28 mm zijn.</i></p> <p>CGM 151 VL5</p>	CGM	151	VL5	199	213	227	239	270	299	335	-	-	-	6	6
 <p>Module open inbouwkast voor highboard/hoge kast voor 590 mm nishoogte Diepte: 505 mm 1 uittrekplateau <i>Uitvoering in korpusmateriaal</i> <i>Niet leverbaar in zichtzijdekleuren.</i></p>	MR	60	59	TA	201	201	201	201	201	201	-	-	-	-	-
 <p>Highboard voor inbouwapparaten Nishoogte 590 mm 1 vast gemonteerd frontpaneel 1 deur 1 verstelbare legplank <i>Bij met folie beklede fronten wordt een set hittebeschermingsstrips gratis bijgeleverd.</i> <i>Afdekstrips voor de ovennis (MZCVBO) worden tegen berekening meegeleverd en moeten bij de bestelling worden opgevoerd.</i></p> <p>CGB 151 VFB</p>	CGB	151	V	137	146	154	162	181	200	223	-	-	-	4	4

Afbeeldingen komen niet overeen met de frontuitvoeringen / deurdemper = klepdemping

5.121

Apparaatombouwkasten met 590 mm nishoogte, Regalen, Passtukken

1507 mm hoog

Kast zonder plint en zonder bovenblad, Korpusdiepte 560 mm. Werkblad apart bestellen.

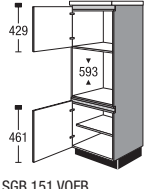
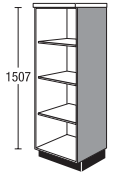
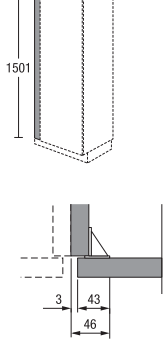
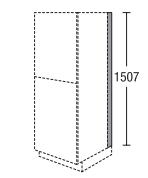
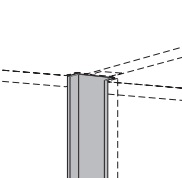
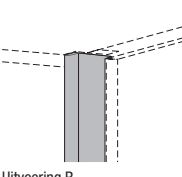
		Breedte	Prijsgroep							Servosoft	Pro Servosoft	ProServoGlas	Deurdemping Top Motion	Deurdemping Top Motion Plus	
			1	2	3	4	5	6	7						
 <p>Highboard voor inbouwapparaten Nishoogte 593 mm 1 deur 1 deur <i>Bij met folie beklede fronten wordt een set hittebeschermingsstrips gratis bijgeleverd.</i> <i>Afdekstrips voor de ovennis (MZCVBO) worden tegen berekening meegeleverd en moeten bij de bestelling worden opgevoerd.</i></p> <p>SGB 151 VQFB</p>	CGB	151	VQ	137	146	154	162	181	200	223	-	-	-	8	8
 <p>Highboard-regaal 3 verstelbare legplanken <i>Uitvoering in korpusmateriaal</i> <i>Gewenste breedte a.u.b. vermelden (150-600 mm)</i> <i>Niet leverbaar in zichtzijdekleuren.</i></p>	CSR	V	151	203	203	203	203	203	203	203	-	-	-	-	-
 <p>Paslijst voor highboard zonder plint, 1507 mm hoog Montage tussen wand en korpusbuitenkant <i>Uitvoering frontmateriaal doorlopend aan wandzijde zonder rand</i> <i>Niet leverbaar in zichtzijdekleuren.</i> <i>Vanwege de montagehoek is ter plaatse een maximale inkorting van de breedte tot 46 mm mogelijk.</i></p>	CSPF CSPF	10 20	151 E	28 35	32 38	33 40	34 42	36 49	39 54	43 60	-	-	-	-	-
 <p>Paslijst voor highboardzijde zonder plint, 1507 mm hoog 16 mm diep voor aansluiting op de wand <i>Uitvoering kunststof, rvs-decor</i> <i>Bij diepere werkbladen plint SO 151 extra bestellen</i></p>	CDTS		151	10	10	10	10	10	10	10	-	-	-	-	-
 <p>Greepschaal voor planning tussen kasten</p>	CVC		151	30	30	30	30	30	30	30	-	-	-	-	-
 <p>Greepschaal voor de planning van afzonderlijke highboards of naast een stollenwand <i>Uitvoering R</i></p>	CVL CVL		151 L 151 R	28 28	28 28	28 28	28 28	28 28	28 28	28 28	-	-	-	-	-

5.122 Afbeeldingen komen niet overeen met de frontuitvoeringen / deurdemper = klepdemping

Hoge kasten

1971 mm hoog

Kast zonder plint, korpusdiepte 560 mm

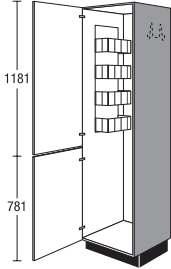
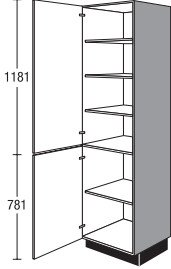
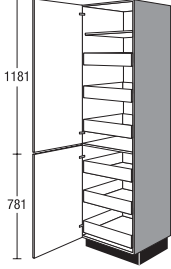
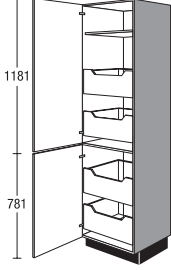
				Breedte	Prijsgroep												
					1	2	3	4	5	6	7	Servosoft	Pro Servosoft	ProServodias	Deurdemping Top Motion	Deurdemping Top Motion Plus	
 <p>Hoge bezemkast</p> <ul style="list-style-type: none"> 1 deur (gekoppeld) 1 draadregaal 1 hakenrail voor bezems 1 universele houder voor kabel, slang en stofzuigeraccessoires plaatsen van stofzuiger, huishoudtrapje of strijkplank mogelijk <p><i>Draadelementen komen te vervallen bij inkorting van de diepte.</i></p>		CS	45	01	VB	166	176	185	193	212	228	252	-	-	-	10	10
		CS	50	01	VB	174	185	194	202	222	239	264	-	-	-	10	10
		CS	60	01	VB	178	189	198	207	227	245	270	-	-	-	10	10
 <p>Hoge kast</p> <ul style="list-style-type: none"> 1 deur 3 verstelbare legplanken 1 deur 1 verstelbare legplank 		CS	30	01	V	131	137	144	152	166	180	199	-	-	-	10	10
		CS	45	01	V	153	160	169	177	194	210	232	-	-	-	10	10
		CS	50	01	V	160	169	178	186	204	221	244	-	-	-	10	10
		CS	60	01	V	163	172	180	189	207	225	249	-	-	-	10	10
 <p>Hoge kast</p> <ul style="list-style-type: none"> 1 deur 1 vaste legplank 3 binnenladen 1 deur 3 binnenladen <p><i>De openingshoek van de draaideuren moet min. 90° zijn.</i> <i>De deuraanslagzijde niet aan de werkbladzijde plannen.</i></p>		CS	30	01	VIS	254	273	286	300	324	345	374	30	48	48	10	10
		CS	45	01	VIS	277	296	311	325	351	373	404	30	48	48	10	10
		CS	50	01	VIS	285	304	320	335	362	386	417	30	48	48	10	10
		CS	60	01	VIS	302	322	338	355	383	407	440	30	48	48	10	10
 <p>Hoge kast</p> <ul style="list-style-type: none"> 1 deur 1 vaste legplank 2 binnenuittrekelementen 1 deur 2 binnenuittrekelementen <p><i>De openingshoek van de draaideuren moet min. 90° zijn.</i> <i>De deuraanslagzijde niet aan de werkbladzijde plannen.</i></p>		CS	30	01	VIA	228	245	258	272	304	333	370	20	32	64	10	10
		CS	45	01	VIA	252	267	279	293	324	352	390	20	32	64	10	10
		CS	50	01	VIA	263	276	291	304	333	361	399	20	32	64	10	10
		CS	60	01	VIA	272	285	300	312	342	369	407	20	32	64	10	10



Afbeeldingen komen niet overeen met de frontuitvoeringen / deurdemper = klepdemping

5.123

Hoge kasten

1971 mm hoog

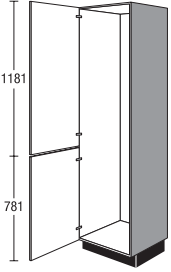
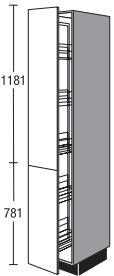
Kast zonder plint, korpusdiepte 560 mm



		Breedte	Prijsgroep							Servosoft	Pro Servosoft	ProServoGlas	Deurdemping Top Motion	Deurdemping Top Motion Plus		
			1	2	3	4	5	6	7							
 <p>Hoge kast voor individuele uitrusting 1 deur (gekoppeld)</p>	CS	60	01	VZ	163	174	182	191	210	228	252	-	-	-	10	10
 <p>Hoge apothekerkast met draadmanden, zilvergrijs 1 volledig uittrekbare lade met demping bestaande uit 2 fronten 5 verstelbare manden</p>	CSA	30	01	V	283	294	294	296	306	308	323	36	36	36	-	-
 <p>Manden: inhangmanden zilvergrijs</p> <p>Passende uitbreidingen:</p>																
<p>Mand zilvergrijs</p>	ZIK	30			6	6	6	6	6	6	6	-	-	-	-	-
<p>Inlegbak kunststof wit 12 mm hoog</p>	ZIE	30			3	3	3	3	3	3	3	-	-	-	-	-

5.124 Afbeeldingen komen niet overeen met de frontuitvoeringen / deurdemper = klepdemping

Hoge kasten

1971 mm hoog

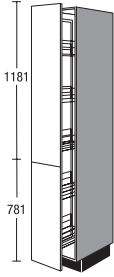
Kast zonder plint, korpusdiepte 560 mm

	CSA	Breedte	01	VP	Prijsgroep							Servosoft	Pro Servosoft	ProServodias	Deurdemping Top Motion	Deurdemping Top Motion Plus
					1	2	3	4	5	6	7					
 <p>Hoge apothekerkast Manden met houten bodem en metalen reling 1 volledig uittrekbare lade incl. demping bestaande uit 2 fronten 5 verstelbare manden <i>Geleiderail boven en onder. Manden vanaf beide zijden bereikbaar.</i></p>  <p>Manden: houten plank met metalen reling</p> <p>Passende uitbreidingen:</p> <p>Mand Houten plank met metalen reling</p>		30			368	379	380	382	394	396	414	-	-	-	-	-
	ZIK	30	P		7	7	7	7	7	7	7	-	-	-	-	-

Afbeeldingen komen niet overeen met de frontuitvoeringen / deurdemper = klepdemping

5.125

Apparaatbouwkasten met 880 mm nishoogte, Apparaatbouwkasten met 1025 mm nishoogte

1971 mm hoog

Kast zonder plint, korpusdiepte 560 mm

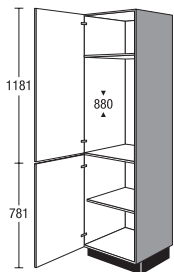
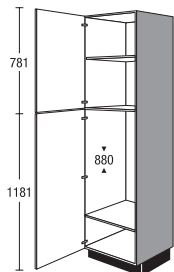
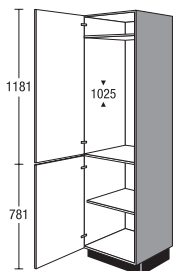
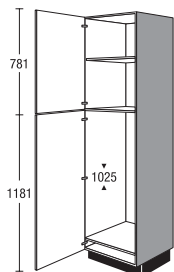
	Breedte	Prijsgroep							Servosoft	Pro Servosoft	ProServoGlas	Deurdemping Top Motion	Deurdemping Top Motion Plus		
		1	2	3	4	5	6	7							
 <p>Hoge kast voor inbouwapparaten Nishoogte 880 mm</p> <p>1 apparaatendeur 1 vaste legplank 1 deur 1 verstelbare legplank</p> <p><i>Bij toepassing van een paneel richting plafond moet een ventilatie-opening met een dwarsdoorsnede van min. 200 cm² worden aangebracht.</i></p> <p>CG88 01 VSIA</p>	CG88	01	V	157	168	179	190	217	241	272	-	-	-	10	10
 <p>Hoge kast voor inbouwapparaten Nishoogte 880 mm</p> <p>1 deur 1 verstelbare legplank 1 apparaatendeur 1 vaste legplank</p> <p><i>Bij toepassing van een paneel richting plafond moet een ventilatie-opening met een dwarsdoorsnede van min. 200 cm² worden aangebracht.</i></p> <p>CG88 01 V8SIA</p>	CG88	01	V8	157	168	179	190	217	241	272	-	-	-	10	10
 <p>Hoge kast voor inbouwapparaten Nishoogte 1025 mm</p> <p>1 apparaatendeur 1 vaste legplank 1 deur 1 verstelbare legplank</p> <p><i>Bij toepassing van een paneel richting plafond moet een ventilatie-opening met een dwarsdoorsnede van min. 200 cm² worden aangebracht.</i></p> <p>CG102 01 VSLC</p>	CG102	01	V	157	168	179	190	217	241	272	-	-	-	10	10
 <p>Hoge kast voor inbouwapparaten Nishoogte 1025 mm</p> <p>1 deur 1 verstelbare legplank 1 apparaatendeur 1 vaste legplank</p> <p><i>Bij toepassing van een paneel richting plafond moet een ventilatie-opening met een dwarsdoorsnede van min. 200 cm² worden aangebracht.</i></p> <p>CG102 01 V8SLC</p>	CG102	01	V8	157	168	179	190	217	241	272	-	-	-	10	10

5.126 Afbeeldingen komen niet overeen met de frontuitvoeringen / deurdemper = klepdemping

Apparaatombouwkasten met 1025 mm nishoogte, Apparaatombouwkasten met 1225 mm nishoogte

1971 mm hoog

Kast zonder plint, korpusdiepte 560 mm

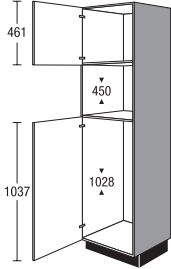
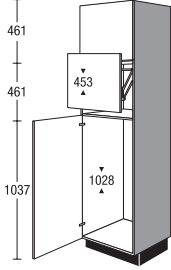
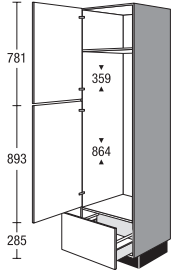
	Breedte	Prijsgroep							Servosoft	Pro Servosoft	ProServodias	Deurdemping Top Motion	Deurdemping Top Motion Plus		
		1	2	3	4	5	6	7							
 <p>Hoge kast voor inbouwapparaten Nishoogte 450 mm Nishoogte 1028 mm 1 deur 1 apparaatdeur 1 metalen plintplank</p> <p><i>Afhankelijk van het apparaattype wordt een frontpaneel bijgevoegd voor de aanpassing ter plaatse.</i></p> <p><i>De geleverde uitvoering kan afhankelijk van het type apparaat afwijken van de afbeelding.</i></p> <p><i>Afdekstrips voor de magnetronnis (MZCVMW) worden tegen berekening meegeleverd en moeten bij de bestelling worden opgevoerd.</i></p> <p><i>Bij toepassing van een paneel richting plafond moet een ventilatie-opening met een dwarsdoorsnede van min. 200 cm² worden aangebracht.</i></p> <p>CG102M 01 V5SPH</p>	CG102M	01	V5	184	197	208	223	235	256	281	-	-	-	10	10
 <p>Hoge kast voor inbouwapparaten met liftdeur Nishoogte 453 mm Nishoogte 1028 mm als vorige, echter plus 1 liftdeur</p> <p>Max. maat van het vrijstaande apparaat Hoogte 400 mm Breedte 510 mm Diepte: 540</p> <p>Openingshoogte bij geopende liftdeur 430 mm</p> <p>CG102M 01 VL5FLC</p>	CG102M	01	VL5	252	269	284	304	321	349	384	-	-	-	10	10
 <p>Hoge kast voor inbouwapparaten Nishoogte 359 mm Nishoogte 864 mm 2 apparaatdeuren 1 vaste legplank 1 uittrekelement</p> <p>Niscompensatie gedeeltelijk met binnenpanelen.</p> <p><i>Bij toepassing van een paneel richting plafond moet een ventilatie-opening met een dwarsdoorsnede van min. 200 cm² worden aangebracht.</i></p> <p>CG122A 01 VSNi</p>	CG122A	01	V	215	229	242	254	283	300	326	5	8	16	8	8

Afbeeldingen komen niet overeen met de frontuitvoeringen / deurdemper = klepdemping

5.127

Apparaatombouwkasten met 1400 mm nishoogte, Apparaatombouwkasten met 1445 mm nishoogte, Apparaatombouwkasten met 1580 mm nishoogte

1971 mm hoog

Kast zonder plint, korpusdiepte 560 mm

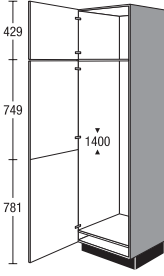
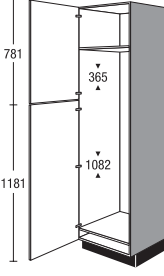
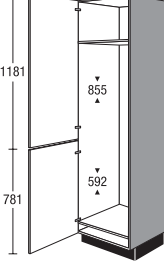
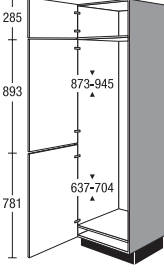
	Breedte	Prijsgroep							Servosoft	Pro Servosoft	ProServoGlas	Deurdemping Top Motion	Deurdemping Top Motion Plus		
		1	2	3	4	5	6	7							
 <p>Hoge kast voor inbouwapparaten Nishoogte 1400 mm</p> <p>1 deur 1 deur voor apparaat (gekoppeld)</p> <p><i>Niscompensatie gedeeltelijk met binnenpanelen.</i></p> <p><i>De geleverde uitvoering kan afhankelijk van het type apparaat afwijken van de afbeelding.</i></p> <p><i>Bij toepassing van een paneel richting plafond moet een ventilatie-opening met een dwarsdoorsnede van min. 200 cm² worden aangebracht.</i></p> <p>CG140 01 VSPA</p>	CG140	01	V	183	196	210	225	257	279	307	-	-	-	12	12
 <p>Hoge kast voor inbouwapparaten Nishoogte 365 mm Nishoogte 1082 mm</p> <p>1 apparaatdeur 1 vaste legplank 1 apparaatdeur</p> <p><i>Niscompensatie gedeeltelijk met binnenpanelen.</i></p> <p><i>De geleverde uitvoering kan afhankelijk van het type apparaat afwijken van de afbeelding.</i></p> <p><i>Bij toepassing van een paneel richting plafond moet een ventilatie-opening met een dwarsdoorsnede van min. 200 cm² worden aangebracht.</i></p> <p>CG145 01 V8SPK</p>	CG145	01	V8	162	174	186	200	228	247	272	-	-	-	10	10
 <p>Hoge kast voor inbouwapparaten Nishoogte 855 mm Nishoogte 592 mm</p> <p>1 apparaatdeur 1 vaste legplank 1 apparaatdeur</p> <p><i>Niscompensatie gedeeltelijk met binnenpanelen.</i></p> <p><i>De geleverde uitvoering kan afhankelijk van het type apparaat afwijken van de afbeelding.</i></p> <p><i>Bij toepassing van een paneel richting plafond moet een ventilatie-opening met een dwarsdoorsnede van min. 200 cm² worden aangebracht.</i></p> <p>CG145 01 VSPE</p>	CG145	01	V	162	174	186	200	228	247	272	-	-	-	10	10
 <p>Hoge kast voor inbouwapparaten Nishoogte 873 - 945 mm Nishoogte 637 - 704 mm</p> <p>1 deur 2 apparaatdeuren</p> <p><i>Niscompensatie gedeeltelijk met binnenpanelen.</i></p> <p><i>De geleverde uitvoering kan afhankelijk van het type apparaat afwijken van de afbeelding.</i></p> <p><i>Bij toepassing van een paneel richting plafond moet een ventilatie-opening met een dwarsdoorsnede van min. 200 cm² worden aangebracht.</i></p> <p>CG158 01 VSRL</p>	CG158	01	V	161	176	183	193	219	244	263	-	-	-	12	12

5.128 Afbeeldingen komen niet overeen met de frontuitvoeringen / deurdemper = klepdemping

Apparaatombouwkasten met 1780 mm nishoogte, Apparaatombouwkasten met 1890 mm nishoogte, Apparaatombouwkasten met 450 mm nishoogte

1971 mm hoog

Kast zonder plint, korpusdiepte 560 mm

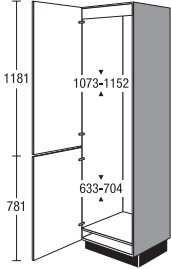
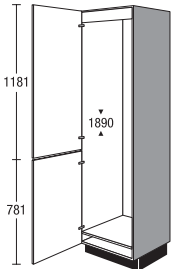
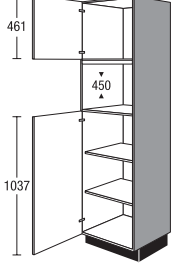
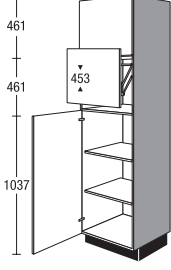
	Breedte		Prijsgroep							Servosoft	Pro Servosoft	ProServodias	Deurdemping Top Motion	Deurdemping Top Motion Plus	
			1	2	3	4	5	6	7						
 <p>Hoge kast voor inbouwapparaten Nishoogte 1073 - 1152 mm Nishoogte 633 - 704 mm 2 apparaatdeuren kunnen samen of apart worden geopend, afhankelijk van het type en de uitvoering van het apparaat <i>Niscompensatie gedeeltelijk met binnenpanelen.</i> <i>De geleverde uitvoering kan afhankelijk van het type apparaat afwijken van de afbeelding.</i> <i>Bij toepassing van een paneel richting plafond moet een ventilatie-opening met een dwarsdoorsnede van min. 200 cm² worden aangebracht.</i></p> <p>CG178 01 VSTD</p>	CG178	01	V	161	176	183	193	219	244	274	-	-	-	10	10
 <p>Hoge kast voor inbouwapparaten Nishoogte 1890 mm 2 apparaatdeuren <i>Bij toepassing van een paneel richting plafond moet een ventilatie-opening met een dwarsdoorsnede van min. 200 cm² worden aangebracht.</i></p> <p>CG189 01 VSUH</p>	CG189	01	V	161	176	183	193	219	244	274	-	-	-	10	10
 <p>Hoge kast voor inbouwapparaten Nishoogte 450 mm 1 deur 1 deur 2 verstelbare legplanken <i>Afhankelijk van het apparaattypen wordt een frontpaneel bijgevoegd voor de aanpassing ter plaatse.</i> <i>Afdekstrips voor de magnetronnis (MZCVMW) worden tegen berekening meegeleverd en moeten bij de bestelling worden opgevoerd.</i> <i>Niscompensatie gedeeltelijk met korpuspanelen.</i></p> <p>CGM 01 V5EE</p>	CGM	01	V5	168	180	192	206	219	240	264	-	-	-	10	10
 <p>Hoge kast voor inbouwapparaten met liftdeur Nishoogte 453 mm als vorige, echter plus 1 liftdeur Max. maat van het vrijstaande apparaat Hoogte 400 mm Breedte 510 mm Diepte: 540 Openingshoogte bij geopende liftdeur 430 mm</p> <p>CGM 01 VL5</p>	CGM	01	VL5	235	252	269	289	306	336	370	-	-	-	10	10

Afbeeldingen komen niet overeen met de frontuitvoeringen / deurdemper = klepdemping

5.129

Apparaatbouwkasten met 450 mm nishoogte, Apparaatbouwkasten met 590 mm nishoogte

1971 mm hoog

Kast zonder plint, korpusdiepte 560 mm

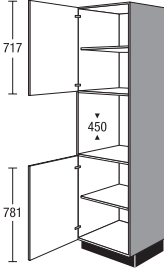
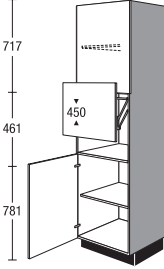
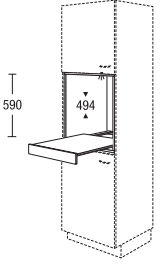
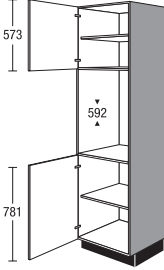
		Breedte			Prijsgroep							Servosoft	Pro Servosoft	ProServoGlas	Deurdemping Top Motion	Deurdemping Top Motion Plus
					1	2	3	4	5	6	7					
 <p>Hoge kast voor inbouwapparaten Nishoogte 450 mm</p> <p>1 deur 1 verstelbare legplank (afhankelijk van de uitvoering) 1 deur 1 verstelbare legplank</p> <p><i>Afdekstrips voor de magnetronnis (MZCVMW) worden tegen berekening meegeleverd en moeten bij de bestelling worden opgevoerd.</i></p> <p>CGM 01 VEE</p>	CGM	01	V		162	172	180	190	205	216	230	-	-	-	8	8
 <p>Hoge kast voor inbouwapparaten met liftdeur Nishoogte 450 mm</p> <p>als vorige, echter plus 1 liftdeur</p> <p>Max. maat van het vrijstaande apparaat Hoogte 400 mm Breedte 510 mm Diepte: 540</p> <p>Openingshoogte bij geopende liftdeur 430 mm</p> <p>CGM 01 VL</p>	CGM	01	VL		229	243	255	269	291	305	325	-	-	-	8	8
 <p>Module open inbouwkast voor highboard/hoge kast</p> <p>voor 590 mm nishoogte Diepte: 505 mm</p> <p>1 uittrekplateau</p> <p><i>Uitvoering in korpusmateriaal</i></p> <p><i>Niet leverbaar in zichtzijdekleuren.</i></p>	MR	60	59	TA	201	201	201	201	201	201	201	-	-	-	-	-
 <p>Hoge kast voor inbouwapparaten Nishoogte 592 mm</p> <p>1 deur 1 verstelbare legplank 1 deur 1 verstelbare legplank</p> <p><i>Bij met folie beklede fronten wordt een set hittebeschermingsstrips gratis bijgeleverd.</i></p> <p><i>Afdekstrips voor de ovennis (MZCVBO) worden tegen berekening meegeleverd en moeten bij de bestelling worden opgevoerd.</i></p> <p>CGB 01 VFB</p>	CGB	01	V		165	173	180	188	202	210	223	-	-	-	8	8

5.130 Afbeeldingen komen niet overeen met de frontuitvoeringen / deurdemper = klepdemping

Apparaatombouwkasten met 590 mm nishoogte

1971 mm hoog

Kast zonder plint, korpusdiepte 560 mm

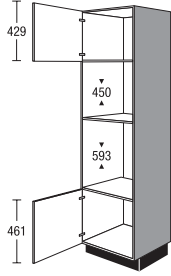
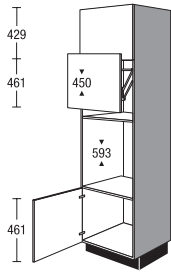
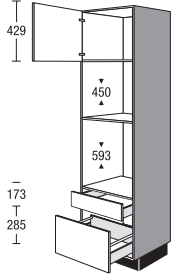
	Breedte	Prijsgroep							Servosoft	Pro Servosoft	ProServodias	Deurdemping Top Motion	Deurdemping Top Motion Plus		
		1	2	3	4	5	6	7							
 <p>Hoge kast voor inbouwapparaten Nishoogte 450 mm Nishoogte 593 mm 1 deur 1 deur</p> <p><i>Bij met folie beklede fronten wordt een set hittebeschermingsstrips gratis bijgeleverd.</i></p> <p><i>Afdekstrips voor de magnetronnis (MZCVMW) en de ovennis (MZCVBO) worden tegen berekening meegeleverd en moeten bij de bestelling worden opgevoerd.</i></p> <p>CGMB 01 VQLD</p>	CGMB	01	VQ	153	170	178	185	194	212	232	-	-	-	8	8
 <p>Hoge kast voor inbouwapparaten met liftdeur Nishoogte 450 mm Nishoogte 593 mm als vorige, echter plus 1 liftdeur</p> <p>Max. maat van het vrijstaande apparaat Hoogte 400 mm Breedte 510 mm Diepte: 540</p> <p>Openingshoogte bij geopende liftdeur 430 mm</p> <p><i>Afdekstrips voor de ovennis (MZCVBO) worden tegen berekening meegeleverd en moeten bij de bestelling worden opgevoerd.</i></p> <p>CGMB 01 VLQFB</p>	CGMB	01	VLQ	220	245	255	267	279	305	335	-	-	-	8	8
 <p>Hoge kast voor inbouwapparaten Nishoogte 450 mm Nishoogte 593 mm 1 deur 1 lade 1 uittrekelement</p> <p><i>Bij met folie beklede fronten wordt een set hittebeschermingsstrips gratis bijgeleverd.</i></p> <p><i>Afdekstrips voor de magnetronnis (MZCVMW) en de ovennis (MZCVBO) worden tegen berekening meegeleverd en moeten bij de bestelling worden opgevoerd.</i></p> <p>CGMBSA 01 VQLD</p>	CGMBSA	01	VQ	196	218	228	238	249	273	298	10	16	24	4	4



Afbeeldingen komen niet overeen met de frontuitvoeringen / deurdemper = klepdemping

5.131

Apparaatombouwkasten met 590 mm nishoogte, Regalen, Passtukken

1971 mm hoog

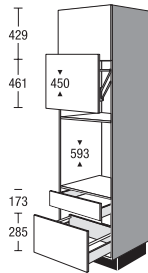
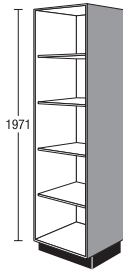
Kast zonder plint, korpusdiepte 560 mm

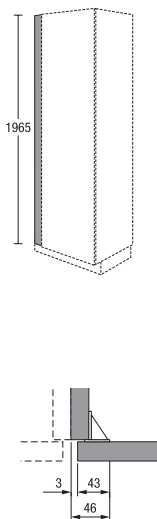
	CGMBSA	01	VLQ	Prijsgroep							Servosoft	Pro Servosoft	ProServoGlas	Deurdemping Top Motion	Deurdemping Top Motion Plus	
				Breedte	1	2	3	4	5	6						7
 <p>Hoge kast voor inbouwapparaten met liftdeur Nishoogte 450 mm Nishoogte 593 mm als vorige, echter plus 1 liftdeur Max. maat van het vrijstaande apparaat Hoogte 400 mm Breedte 510 mm Diepte: 540 Openingshoogte bij geopende liftdeur 430 mm <i>Afdekstrips voor de ovennis (MZCVBO) worden tegen berekening meegeleverd en moeten bij de bestelling worden opgevoerd.</i></p>	CGMBSA	01	VLQ	263	293	305	320	334	366	399	10	16	24	4	4	
 <p>Hoge kast-regaal  4 verstelbare legplanken <i>Uitvoering in korpusmateriaal</i> <i>Gewenste breedte a.u.b. vermelden (150-600 mm)</i> <i>Niet leverbaar in zichtzijdekleuren.</i></p>	CSR	V	01	227	227	227	227	227	227	227	-	-	-	-	-	
 <p>Paslijst voor hoge kast zonder plint, 1971 mm hoog Montage tussen wand en korpusbuitenkant <i>Uitvoering frontmateriaal doorlopend aan wandzijde zonder rand</i> <i>Niet leverbaar in zichtzijdekleuren.</i> <i>Vanwege de montagehoek is ter plaatse een maximale inkorting van de breedte tot 46 mm mogelijk.</i> <i>Leverbaar voor de volgende fronten:</i> IP 2200, vintage eiken decor nr. 138 IP 2200, licht eiken decor nr. 141 IP 2200, Oregon eiken decor nr. 142 IP 2200, eiken decor zwart nr. 143 IP 2200, eiken decor Summerfield nr. 163</p>	CSPF CSPF	10 20	01 01	E E	29 37	33 40	34 42	35 45	37 52	40 57	45 63	-	-	-	-	-

5.132 Afbeeldingen komen niet overeen met de frontuitvoeringen / deurdemper = klepdemping

Passtukken

1971 mm hoog

met neutrale frontindeling

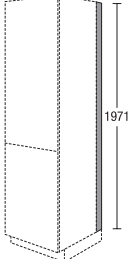
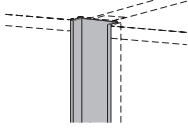
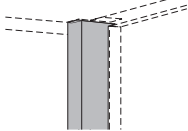
	CDTS	Breedte	Prijsgroep							Servosoft	Pro Servosoft	ProServodias	Deurdemping Top Motion	Deurdemping Top Motion Plus
			1	2	3	4	5	6	7					
 <p>Paslijst voor hoge kastzijde zonder plint, 1971 mm hoog 16 mm diep voor aansluiting op de wand Uitvoering kunststof, rvs-decor Bij diepere werkbladen plint SO 151 extra bestellen</p>		01	11	11	11	11	11	11	11	-	-	-	-	-
 <p>Greepschaal voor planning tussen kasten</p>	CVC	01	36	36	36	36	36	36	36	-	-	-	-	-
 <p>Greepschaal voor de planning van afzonderlijke hoge kasten of naast een stollenwand</p> <p>Uitvoering R</p>	CVL CVL	01 L 01 R	32 32	32 32	32 32	32 32	32 32	32 32	32 32	- -	- -	- -	- -	- -

Afbeeldingen komen niet overeen met de frontuitvoeringen / deurdemper = klepdemping

5.133

Hoge kasten

2115 mm hoog

Kast zonder plint, korpusdiepte 560 mm

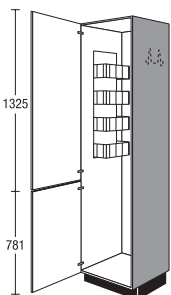
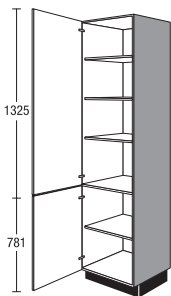
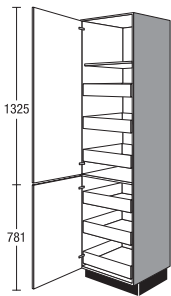
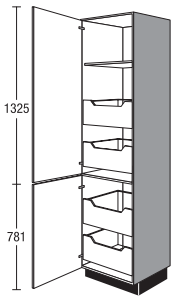
			Breedte			Prijsgroep							Servosoft	Pro Servosoft	ProServoGlas	Deurdemping Top Motion	Deurdemping Top Motion Plus
						1	2	3	4	5	6	7					
 <p>Hoge bezemkast</p> <ul style="list-style-type: none"> 1 deur (gekoppeld) 1 draadregaal 1 hakenrail voor bezems 1 universele houder voor kabel, slang en stofzuigeraccessoires plaatsen van stofzuiger, huishoudtrapje of strijkplank mogelijk <p><i>Draadelementen komen te vervallen bij inkorting van de diepte.</i></p>	<input checked="" type="checkbox"/>	CS	45	02	VB	182	195	204	215	238	258	285	-	-	-	10	10
	<input checked="" type="checkbox"/>	CS	50	02	VB	186	199	209	220	244	264	291	-	-	-	10	10
	<input checked="" type="checkbox"/>	CS	60	02	VB	187	200	210	221	245	265	293	-	-	-	10	10
 <p>Hoge kast</p> <ul style="list-style-type: none"> 1 deur 3 verstelbare legplanken 1 deur 1 verstelbare legplank 	<input checked="" type="checkbox"/>	CS	30	02	V	136	146	153	161	179	193	213	-	-	-	10	10
	<input checked="" type="checkbox"/>	CS	45	02	V	165	177	185	196	216	234	258	-	-	-	10	10
	<input checked="" type="checkbox"/>	CS	50	02	V	170	181	191	202	222	241	266	-	-	-	10	10
	<input checked="" type="checkbox"/>	CS	60	02	V	172	183	193	204	225	244	269	-	-	-	10	10
 <p>Hoge kast</p> <ul style="list-style-type: none"> 1 deur 1 vaste legplank 3 binnenladen 1 deur 3 binnenladen <p><i>De openingshoek van de draaideuren moet min. 90° zijn.</i> <i>De deuraanslagzijde niet aan de werkbladzijde plannen.</i></p>	<input checked="" type="checkbox"/>	CS	30	02	VIS	271	291	304	318	349	373	405	30	48	48	10	10
	<input checked="" type="checkbox"/>	CS	45	02	VIS	293	315	331	348	379	405	436	30	48	48	10	10
	<input checked="" type="checkbox"/>	CS	50	02	VIS	301	324	341	358	391	418	448	30	48	48	10	10
	<input checked="" type="checkbox"/>	CS	60	02	VIS	311	334	351	370	403	431	463	30	48	48	10	10
 <p>Hoge kast</p> <ul style="list-style-type: none"> 1 deur 1 vaste legplank 2 binnenuittrekelementen 1 deur 2 binnenuittrekelementen <p><i>De openingshoek van de draaideuren moet min. 90° zijn.</i> <i>De deuraanslagzijde niet aan de werkbladzijde plannen.</i></p>	<input checked="" type="checkbox"/>	CS	30	02	VIA	242	257	269	281	312	336	371	20	32	64	10	10
	<input checked="" type="checkbox"/>	CS	45	02	VIA	266	282	296	310	340	367	403	20	32	64	10	10
	<input checked="" type="checkbox"/>	CS	50	02	VIA	270	287	300	315	345	372	409	20	32	64	10	10
	<input checked="" type="checkbox"/>	CS	60	02	VIA	281	299	313	328	360	388	426	20	32	64	10	10



5.134

Afbeeldingen komen niet overeen met de frontuitvoeringen / deurdemper = klepdemping

Hoge kasten

2115 mm hoog

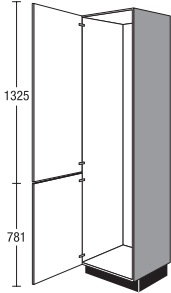
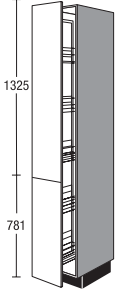
Kast zonder plint, korpusdiepte 560 mm

		Breedte	Prijsgroep							Servosoft	Pro Servosoft	ProServodias	Deurdemping Top Motion	Deurdemping Top Motion Plus		
			1	2	3	4	5	6	7							
 <p>Hoge kast voor individuele uitrusting 1 deur (gekoppeld)</p>	CS	60	02	VZ	172	184	194	204	228	247	274	-	-	-	10	10
 <p>Hoge apothekerkast met draadmanden, zilvergrijs 1 volledig uittrekbare lade met demping bestaande uit 2 fronten 5 verstelbare manden</p>	CSA	30	02	V	290	302	304	306	318	324	340	36	36	36	-	-
 <p>Manden: inhangmanden zilvergrijs</p> <p>Passende uitbreidingen:</p>																
<p>Mand zilvergrijs</p>	ZIK	30			6	6	6	6	6	6	6	-	-	-	-	-
<p>Inlegbak kunststof wit 12 mm hoog</p>	ZIE	30			3	3	3	3	3	3	3	-	-	-	-	-



Afbeeldingen komen niet overeen met de frontuitvoeringen / deurdemper = klepdemping

5.135

Hoge kasten

2115 mm hoog

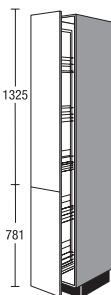
Kast zonder plint, korpusdiepte 560 mm

	CSA	Breedte	02	VP	Prijsgroep							Servosoft	Pro Servosoft	ProServoGlas	Deurdemping Top Motion	Deurdemping Top Motion Plus
					1	2	3	4	5	6	7					
 <p>Hoge apothekerkast Manden met houten bodem en metalen reling 1 volledig uittrekbare lade incl. demping bestaande uit 2 fronten 5 verstelbare manden <i>Geleiderail boven en onder. Manden vanaf beide zijden bereikbaar.</i></p>  <p>Manden: houten plank met metalen reling</p> <p>Passende uitbreidingen:</p> <p>Mand Houten plank met metalen reling</p>	CSA	30	02	VP	374	389	391	394	407	413	434	-	-	-	-	-
	ZIK	30	P		7	7	7	7	7	7	7	-	-	-	-	-

5.136 Afbeeldingen komen niet overeen met de frontuitvoeringen / deurdemper = klepdemping

Apparaatombouwkasten met 880 mm nishoogte, Apparaatombouwkasten met 1025 mm nishoogte

2115 mm hoog

Kast zonder plint, korpusdiepte 560 mm

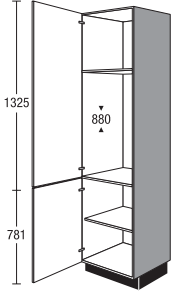
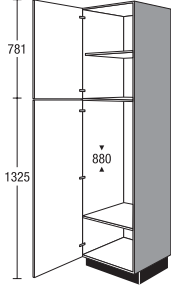
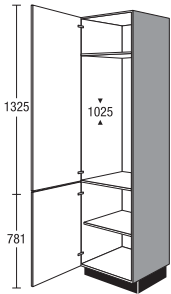
	Breedte	Prijsgroep							Servosoft	Pro Servosoft	ProServodias	Deurdemping Top Motion	Deurdemping Top Motion Plus		
		1	2	3	4	5	6	7							
 <p>Hoge kast voor inbouwapparaten Nishoogte 880 mm</p> <ul style="list-style-type: none"> 1 apparatendeur 1 vaste legplank 1 deur 1 verstelbare legplank <p><i>Bij toepassing van een paneel richting plafond moet een ventilatie-opening met een dwarsdoorsnede van min. 200 cm² worden aangebracht.</i></p> <p>CG88 02 VSIA</p>	CG88	02	V	165	177	189	203	233	253	292	-	-	-	10	10
 <p>Hoge kast voor inbouwapparaten Nishoogte 880 mm</p> <ul style="list-style-type: none"> 1 deur 1 verstelbare legplank 1 apparatendeur 1 vaste legplank <p><i>Bij toepassing van een paneel richting plafond moet een ventilatie-opening met een dwarsdoorsnede van min. 200 cm² worden aangebracht.</i></p> <p>CG88 02 V9SIA</p>	CG88	02	V9	165	177	189	203	233	253	292	-	-	-	10	10
 <p>Hoge kast voor inbouwapparaten Nishoogte 1025 mm</p> <ul style="list-style-type: none"> 1 apparatendeur 1 vaste legplank 1 deur 1 verstelbare legplank <p><i>Bij toepassing van een paneel richting plafond moet een ventilatie-opening met een dwarsdoorsnede van min. 200 cm² worden aangebracht.</i></p> <p>CG102 02 VSLC</p>	CG102	02	V	165	177	189	203	233	253	292	-	-	-	10	10

Afbeeldingen komen niet overeen met de frontuitvoeringen / deurdemper = klepdemping

5.137

Apparaatbouwkasten met 1025 mm nishoogte

2115 mm hoog

Kast zonder plint, korpusdiepte 560 mm

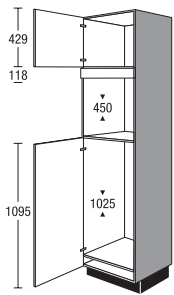
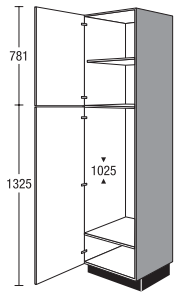
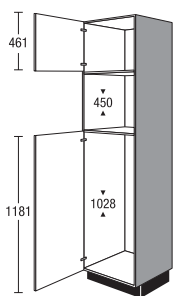
	Breedte	Prijsgroep							Servosoft	Pro Servosoft	ProServoGlas	Deurdemping Top Motion	Deurdemping Top Motion Plus		
		1	2	3	4	5	6	7							
 <p>Hoge kast voor inbouwapparaten Nishoogte 450 mm Nishoogte 1025 mm</p> <p>1 deur 1 vast gemonteerd frontpaneel 1 apparaatdeur</p> <p><i>Afhankelijk van het apparaattype wordt een frontpaneel bijgevoegd voor de aanpassing ter plaatse.</i></p> <p><i>De geleverde uitvoering kan afhankelijk van het type apparaat afwijken van de afbeelding.</i></p> <p><i>Bij toepassing van een paneel richting plafond moet een ventilatie-opening met een dwarsdoorsnede van min. 200 cm² worden aangebracht.</i></p> <p><i>Afdekstrips voor de magnetronnis (MZCVMW) worden tegen berekening meegeleverd en moeten bij de bestelling worden opgevoerd.</i></p> <p>CG102M 02 V6SPH</p>	CG102M	02	V6	192	204	216	228	242	262	286	-	-	-	10	10
 <p>Hoge kast voor inbouwapparaten Nishoogte 1025 mm</p> <p>1 deur 1 verstelbare legplank 1 apparaatdeur 1 vaste legplank</p> <p><i>Bij toepassing van een paneel richting plafond moet een ventilatie-opening met een dwarsdoorsnede van min. 200 cm² worden aangebracht.</i></p> <p>CG102 02 V9SLC</p>	CG102	02	V9	165	177	189	203	233	253	292	-	-	-	10	10
 <p>Hoge kast voor inbouwapparaten Nishoogte 450 mm Nishoogte 1028 mm</p> <p>1 deur 1 apparaatdeur</p> <p><i>Afhankelijk van het apparaattype wordt een frontpaneel bijgevoegd voor de aanpassing ter plaatse.</i></p> <p><i>Afdekstrips voor de magnetronnis (MZCVMW) worden tegen berekening meegeleverd en moeten bij de bestelling worden opgevoerd.</i></p> <p><i>De geleverde uitvoering kan afhankelijk van het type apparaat afwijken van de afbeelding.</i></p> <p><i>Bij toepassing van een paneel richting plafond moet een ventilatie-opening met een dwarsdoorsnede van min. 200 cm² worden aangebracht.</i></p> <p>CG102M 02 V8SPH</p>	CG102M	02	V8	186	198	209	221	234	254	277	-	-	-	10	10

5.138 Afbeeldingen komen niet overeen met de frontuitvoeringen / deurdemper = klepdemping

Apparaatombouwkasten met 1025 mm nishoogte, Apparaatombouwkasten met 1225 mm nishoogte

2115 mm hoog

Kast zonder plint, korpusdiepte 560 mm

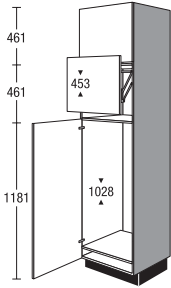
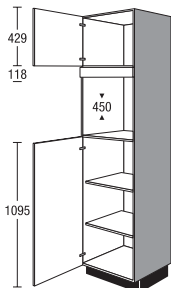
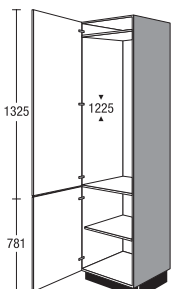
	Breedte	Prijsgroep							Servosoft	Pro Servosoft	ProServodias	Deurdemping Top Motion	Deurdemping Top Motion Plus		
		1	2	3	4	5	6	7							
 <p>Hoge kast voor inbouwapparaten met liftdeur Nishoogte 453 mm Nishoogte 1028 mm als vorige, echter plus 1 liftdeur Max. maat van het vrijstaande apparaat Hoogte 400 mm Breedte 510 mm Diepte: 540 Openingshoogte bij geopende liftdeur 430 mm</p> <p>CG102M 02 VL8SLC</p>	CG102M	02	VL8	253	269	285	300	319	347	377	-	-	-	10	10
 <p>Hoge kast voor inbouwapparaten Nishoogte 450 mm 1 deur 1 vast gemonteerd frontpaneel 1 deur 2 verstelbare legplanken <i>Afhankelijk van het apparaattype wordt een frontpaneel bijgevoegd voor de aanpassing ter plaatse.</i> <i>Afdekstrips voor de magnetronnis (MZCVMW) worden tegen berekening meegeleverd en moeten bij de bestelling worden opgevoerd.</i> <i>De geleverde uitvoering kan afhankelijk van het type apparaat afwijken van de afbeelding.</i> <i>Bij toepassing van een paneel richting plafond moet een ventilatie-opening met een dwarsdoorsnede van min. 200 cm² worden aangebracht.</i></p> <p>CGM 02 V6EE</p>	CGM	02	V6	184	196	204	216	235	247	264	-	-	-	10	10
 <p>Hoge kast voor inbouwapparaten Nishoogte 1225 mm 1 apparaatdeur 1 deur 1 verstelbare legplank <i>Niscompensatie gedeeltelijk met binnenpanelen.</i> <i>De geleverde uitvoering kan afhankelijk van het type apparaat afwijken van de afbeelding.</i> <i>Bij toepassing van een paneel richting plafond moet een ventilatie-opening met een dwarsdoorsnede van min. 200 cm² worden aangebracht.</i></p> <p>CG122 02 VSNL</p>	CG122	02	V	165	177	189	203	233	253	280	-	-	-	10	10

Afbeeldingen komen niet overeen met de frontuitvoeringen / deurdemper = klepdemping

5.139

Apparaatbouwkasten met 1225 mm nishoogte

2115 mm hoog

Kast zonder plint, korpusdiepte 560 mm

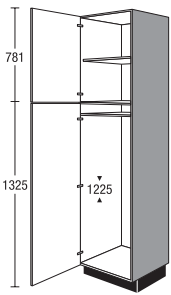
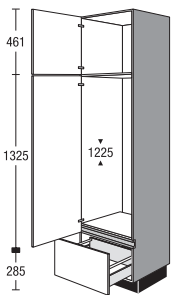
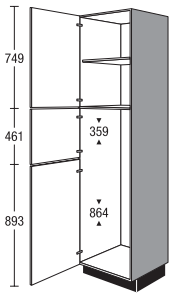
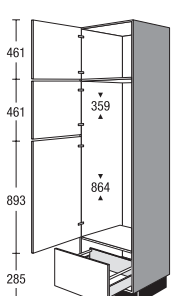
	Breedte	Prijsgroep							Servosoft	Pro Servosoft	ProServoGlas	Deurdemping Top Motion	Deurdemping Top Motion Plus		
		1	2	3	4	5	6	7							
 <p>Hoge kast voor inbouwapparaten Nishoogte 1225 mm</p> <p>1 deur 1 verstelbare legplank 1 apparaatdeur 1 vaste legplank</p> <p><i>Niscompensatie gedeeltelijk met binnenpanelen.</i></p> <p><i>De geleverde uitvoering kan afhankelijk van het type apparaat afwijken van de afbeelding.</i></p> <p><i>Bij toepassing van een paneel richting plafond moet een ventilatie-opening met een dwarsdoorsnede van min. 200 cm² worden aangebracht.</i></p> <p>CG122 02 V9SNL</p>	CG122	02	V9	165	177	189	203	233	253	280	-	-	-	10	10
 <p>Hoge kast voor inbouwapparaten Nishoogte 1225 mm</p> <p>1 deur 1-2 apparaatdeuren kunnen samen of apart worden geopend, afhankelijk van het type en de uitvoering van het apparaat 1 uittrekelement</p> <p><i>Bij toepassing van een paneel richting plafond moet een ventilatie-opening met een dwarsdoorsnede van min. 200 cm² worden aangebracht.</i></p> <p>CG122A 02 HVSNL</p>	CG122A	02	HV	204	217	229	243	273	290	315	5	8	16	10	10
 <p>Hoge kast voor inbouwapparaten Nishoogte 359 mm Nishoogte 864 mm</p> <p>1 deur 1 verstelbare legplank 2 apparaatdeuren</p> <p><i>Niscompensatie gedeeltelijk met binnenpanelen.</i></p> <p><i>De geleverde uitvoering kan afhankelijk van het type apparaat afwijken van de afbeelding.</i></p> <p><i>Bij toepassing van een paneel richting plafond moet een ventilatie-opening met een dwarsdoorsnede van min. 200 cm² worden aangebracht.</i></p> <p>CG122 02 V3SNI</p>	CG122	02	V3	177	189	203	217	248	269	295	-	-	-	12	12
 <p>Hoge kast voor inbouwapparaten Nishoogte 359 mm Nishoogte 864 mm</p> <p>1 deur 2 apparaatdeuren 1 uittrekelement</p> <p><i>Bij toepassing van een paneel richting plafond moet een ventilatie-opening met een dwarsdoorsnede van min. 200 cm² worden aangebracht.</i></p> <p>CG122A 02 VSNL</p>	CG122A	02	V	207	221	233	247	276	294	306	5	8	16	12	12

5.140 Afbeeldingen komen niet overeen met de frontuitvoeringen / deurdemper = klepdemping

Apparaatombouwkasten met 1400 mm nishoogte, Apparaatombouwkasten met 1445 mm nishoogte, Apparaatombouwkasten met 1580 mm nishoogte

2115 mm hoog

Kast zonder plint, korpusdiepte 560 mm

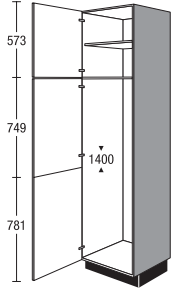
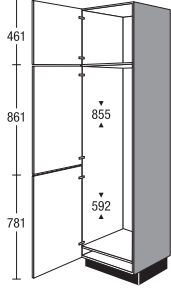
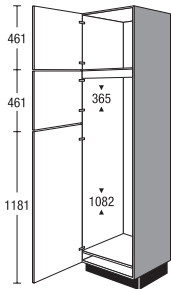
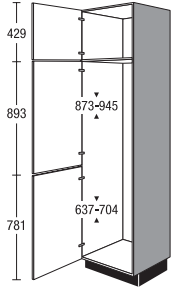
	Breedte	Prijsgroep							Servosoft	Pro Servosoft	ProServodias	Deurdemping Top Motion	Deurdemping Top Motion Plus		
		1	2	3	4	5	6	7							
 <p>Hoge kast voor inbouwapparaten Nishoogte 1400 mm</p> <p>1 deur 1 verstelbare legplank 1 deur voor apparaat (gekoppeld)</p> <p><i>Niscompensatie gedeeltelijk met binnenpanelen.</i></p> <p><i>De geleverde uitvoering kan afhankelijk van het type apparaat afwijken van de afbeelding.</i></p> <p><i>Bij toepassing van een paneel richting plafond moet een ventilatie-opening met een dwarsdoorsnede van min. 200 cm² worden aangebracht.</i></p> <p>CG140 02 VSVA</p>	CG140	02	V	188	201	215	230	262	284	311	-	-	-	12	12
 <p>Hoge kast voor inbouwapparaten Nishoogte 855 mm Nishoogte 592 mm</p> <p>1 deur 2 apparaatdeuren</p> <p><i>Niscompensatie gedeeltelijk met binnenpanelen.</i></p> <p><i>De geleverde uitvoering kan afhankelijk van het type apparaat afwijken van de afbeelding.</i></p> <p><i>Bij toepassing van een paneel richting plafond moet een ventilatie-opening met een dwarsdoorsnede van min. 200 cm² worden aangebracht.</i></p> <p>CG145 02 VSPE</p>	CG145	02	V	170	182	195	209	239	258	284	-	-	-	12	12
 <p>Hoge kast voor inbouwapparaten Nishoogte 365 mm Nishoogte 1082 mm</p> <p>1 deur 2 apparaatdeuren</p> <p><i>Niscompensatie gedeeltelijk met binnenpanelen.</i></p> <p><i>De geleverde uitvoering kan afhankelijk van het type apparaat afwijken van de afbeelding.</i></p> <p><i>Bij toepassing van een paneel richting plafond moet een ventilatie-opening met een dwarsdoorsnede van min. 200 cm² worden aangebracht.</i></p> <p>CG145 02 V8SPK</p>	CG145	02	V8	170	182	195	209	239	258	284	-	-	-	14	14
 <p>Hoge kast voor inbouwapparaten Nishoogte 873 - 945 mm Nishoogte 637 - 704 mm</p> <p>1 deur 2 apparaatdeuren</p> <p><i>Niscompensatie gedeeltelijk met binnenpanelen.</i></p> <p><i>De geleverde uitvoering kan afhankelijk van het type apparaat afwijken van de afbeelding.</i></p> <p><i>Bij toepassing van een paneel richting plafond moet een ventilatie-opening met een dwarsdoorsnede van min. 200 cm² worden aangebracht.</i></p> <p>CG158 02 VSRL</p>	CG158	02	V	170	207	215	224	246	261	271	-	-	-	12	12

Afbeeldingen komen niet overeen met de frontuitvoeringen / deurdemper = klepdemping

5.141

Apparaatbouwkasten met 1780, 1890, 1940, 450 mm nishoogte

2115 mm hoog

Kast zonder plint, korpusdiepte 560 mm

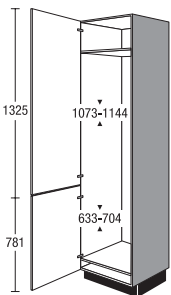
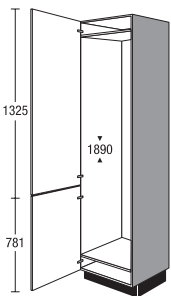
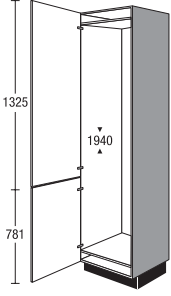
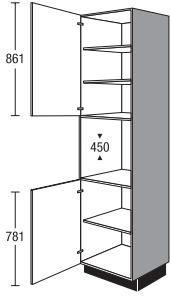
	Breedte	Prijsgroep							Servosoft	Pro Servosoft	ProServoGlas	Deurdemping Top Motion	Deurdemping Top Motion Plus		
		1	2	3	4	5	6	7							
 <p>Hoge kast voor inbouwapparaten Nishoogte 1073 - 1144 mm Nishoogte 633 - 704 mm</p> <p>2 apparaatdeuren kunnen samen of apart worden geopend, afhankelijk van het type en de uitvoering van het apparaat 1 vaste legplank</p> <p><i>Niscompensatie gedeeltelijk met binnenpanelen.</i></p> <p><i>De geleverde uitvoering kan afhankelijk van het type apparaat afwijken van de afbeelding.</i></p> <p><i>Bij toepassing van een paneel richting plafond moet een ventilatie-opening met een dwarsdoorsnede van min. 200 cm² worden aangebracht.</i></p> <p>CG178 02 VSTD</p>	CG178	02	V	170	183	193	202	228	252	282	-	-	-	10	10
 <p>Hoge kast voor inbouwapparaten Nishoogte 1890 mm</p> <p>2 apparaatdeuren</p> <p><i>Bij toepassing van een paneel richting plafond moet een ventilatie-opening met een dwarsdoorsnede van min. 200 cm² worden aangebracht.</i></p> <p>CG189 02 VSUH</p>	CG189	02	V	170	183	193	202	228	252	282	-	-	-	10	10
 <p>Hoge kast voor inbouwapparaten Nishoogte 1940 mm</p> <p>2 apparaatdeuren</p> <p><i>Bij toepassing van een paneel richting plafond moet een ventilatie-opening met een dwarsdoorsnede van min. 200 cm² worden aangebracht.</i></p> <p>CG194 02 FSVE</p>	CG194	02	V	170	183	193	202	228	252	282	-	-	-	10	10
 <p>Hoge kast voor inbouwapparaten Nishoogte 450 mm</p> <p>1 deur 2 verstelbare legplanken 1 deur 1 verstelbare legplank</p> <p><i>Afdekstrips voor de magnetronnis (MZCVMW) worden tegen berekening meegeleverd en moeten bij de bestelling worden opgevoerd.</i></p> <p>CGM 02 VEE</p>	CGM	02	V	173	183	192	203	221	231	248	-	-	-	8	8

5.142 Afbeeldingen komen niet overeen met de frontuitvoeringen / deurdemper = klepdemping

Apparaatombouwkasten met 450 mm nishoogte

2115 mm hoog

Kast zonder plint, korpusdiepte 560 mm

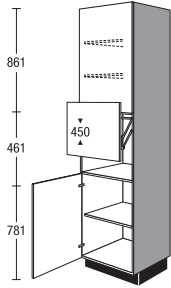
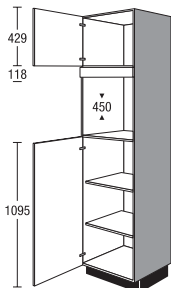
	CGM	Breedte		Prijsgroep							Servosoft	Pro Servosoft	ProServodias	Deurdemping Top Motion	Deurdemping Top Motion Plus
				1	2	3	4	5	6	7					
 <p>Hoge kast voor inbouwapparaten met liftdeur Nishoogte 450 mm als vorige, echter plus 1 liftdeur</p> <p>Max. maat van het vrijstaande apparaat Hoogte 400 mm Breedte 510 mm Diepte: 540 mm</p> <p>Openingshoogte bij geopende liftdeur 430 mm</p> <p>CGM 02 VL</p>	CGM	02	VL	240	254	267	281	306	322	344	-	-	-	8	8
 <p>Hoge kast voor inbouwapparaten Nishoogte 450 mm</p> <p>1 deur 1 vast gemonteerd frontpaneel 1 deur 2 verstelbare legplanken</p> <p><i>Afhankelijk van het apparaattype wordt een frontpaneel bijgevoegd voor de aanpassing ter plaatse.</i></p> <p><i>Afdekstrips voor de magnetronnis (MZCVMW) worden tegen berekening meegeleverd en moeten bij de bestelling worden opgevoerd.</i></p> <p><i>De geleverde uitvoering kan afhankelijk van het type apparaat afwijken van de afbeelding.</i></p> <p><i>Bij toepassing van een paneel richting plafond moet een ventilatie-opening met een dwarsdoorsnede van min. 200 cm² worden aangebracht.</i></p> <p>CGM 02 V6EE</p>	CGM	02	V6	184	196	204	216	235	247	264	-	-	-	10	10

Afbeeldingen komen niet overeen met de frontuitvoeringen / deurdemper = klepdemping

5.143

Apparaatombouwkasten met 450 mm nishoogte, Apparaatombouwkasten met 590 mm nishoogte

2115 mm hoog

Kast zonder plint, korpusdiepte 560 mm

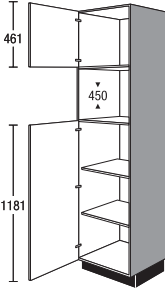
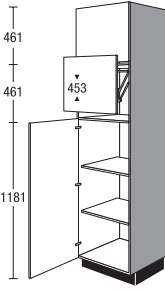
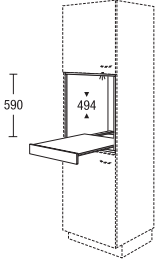
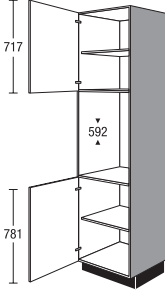
	CGM	Breedte	02	V8	Prijsgroep							Servosoft	Pro Servosoft	ProServoGlas	Deurdemping Top Motion	Deurdemping Top Motion Plus
					1	2	3	4	5	6	7					
 <p>Hoge kast voor inbouwapparaten Nishoogte 450 mm</p> <p>1 deur 1 deur 2 verstelbare legplanken</p> <p><i>Niscompensatie gedeeltelijk met korpuspanelen.</i></p> <p><i>Afdekstrips voor de magnetronnis (MZCVMW) worden tegen berekening meegeleverd en moeten bij de bestelling worden opgevoerd.</i></p> <p>CGM 02 V8EE</p>	CGM		02	V8	173	183	192	203	221	231	248	-	-	-	10	10
 <p>Hoge kast voor inbouwapparaten met liftdeur Nishoogte 453 mm</p> <p>als vorige, echter plus 1 liftdeur</p> <p>Max. maat van het vrijstaande apparaat Hoogte 400 mm Breedte 510 mm Diepte: 540</p> <p>Openingshoogte bij geopende liftdeur 430 mm</p> <p>CGM 02 VL8</p>	CGM		02	VL8	240	254	267	281	306	322	344	-	-	-	10	10
 <p>Module open inbouwkast voor highboard/hoge kast</p> <p>voor 590 mm nishoogte Diepte: 505 mm</p> <p>1 uittrekplateau</p> <p><i>Uitvoering in korpusmateriaal</i></p> <p><i>Niet leverbaar in zichtzijdekleuren.</i></p>	MR	60	59	TA	201	201	201	201	201	201	201	-	-	-	-	-
 <p>Hoge kast voor inbouwapparaten Nishoogte 592 mm</p> <p>1 deur 1 verstelbare legplank 1 deur 1 verstelbare legplank</p> <p><i>Bij met folie beklede fronten wordt een set hittebeschermingsstrips gratis bijgeleverd.</i></p> <p><i>Afdekstrips voor de ovennis (MZCVBO) worden tegen berekening meegeleverd en moeten bij de bestelling worden opgevoerd.</i></p> <p>CGB 02 VFB</p>	CGB		02	V	172	181	190	200	217	228	243	-	-	-	8	8

5.144 Afbeeldingen komen niet overeen met de frontuitvoeringen / deurdemper = klepdemping

Apparaatombouwkasten met 590 mm nishoogte

2115 mm hoog

Kast zonder plint, korpusdiepte 560 mm

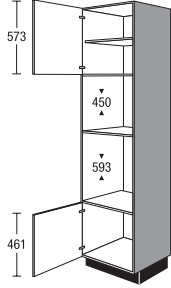
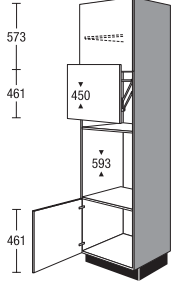
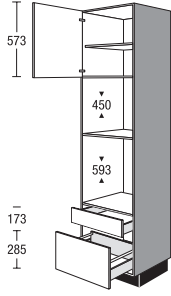
		Breedte	Prijsgroep							Servosoft	Pro Servosoft	ProServodias	Deurdemping Top Motion	Deurdemping Top Motion Plus	
			1	2	3	4	5	6	7						
 <p>Hoge kast voor inbouwapparaten Nishoogte 450 mm Nishoogte 593 mm</p> <p>1 deur 1 verstelbare legplank 1 deur</p> <p><i>Bij met folie beklede fronten wordt een set hittebeschermingsstrips gratis bijgeleverd.</i></p> <p><i>Afdekstrips voor de magnetronnis (MZCVMW) en de ovennis (MZCVB0) worden tegen berekening meegeleverd en moeten bij de bestelling worden opgevoerd.</i></p> <p>CGMB 02 VQLD</p>	CGMB	02	VQ	163	182	191	201	213	233	256	-	-	-	8	8
	 <p>Hoge kast voor inbouwapparaten met liftdeur Nishoogte 450 mm Nishoogte 593 mm</p> <p>als vorige, echter plus 1 liftdeur</p> <p>Max. maat van het vrijstaande apparaat Hoogte 400 mm Breedte 510 mm Diepte: 540</p> <p>Openingshoogte bij geopende liftdeur 430 mm</p> <p><i>Afdekstrips voor de ovennis (MZCVB0) worden tegen berekening meegeleverd en moeten bij de bestelling worden opgevoerd.</i></p> <p>CGMB 02 VLQFB</p>	CGMB	02	VLQ	230	257	270	283	300	329	362	-	-	-	8
 <p>Hoge kast voor inbouwapparaten Nishoogte 450 mm Nishoogte 593 mm</p> <p>1 deur 1 verstelbare legplank 1 lade 1 uittrekelement</p> <p><i>Bij met folie beklede fronten wordt een set hittebeschermingsstrips gratis bijgeleverd.</i></p> <p><i>Afdekstrips voor de magnetronnis (MZCVMW) en de ovennis (MZCVB0) worden tegen berekening meegeleverd en moeten bij de bestelling worden opgevoerd.</i></p> <p>CGMBSA 02 VQLD</p>		CGMBSA	02	VQ	206	230	242	253	270	295	324	10	16	24	4

Afbeeldingen komen niet overeen met de frontuitvoeringen / deurdemper = klepdemping

5.145

Apparaatombouwkasten met 590 mm nishoogte, Regalen, Passtukken

2115 mm hoog

Kast zonder plint, korpusdiepte 560 mm

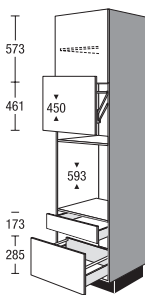
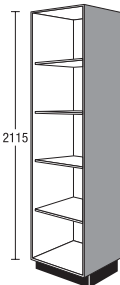
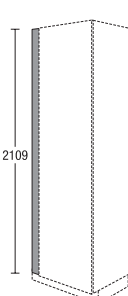
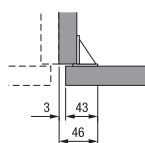
	CGMBSA	02	VLQ	Prijsgroep							Servosoft	Pro Servosoft	ProServoGlas	Deurdemping Top Motion	Deurdemping Top Motion Plus
				1	2	3	4	5	6	7					
 <p>Hoge kast voor inbouwapparaten met liftdeur Nishoogte 450 mm Nishoogte 593 mm als vorige, echter plus 1 liftdeur Max. maat van het vrijstaande apparaat Hoogte 400 mm Breedte 510 mm Diepte: 540 Openingshoogte bij geopende liftdeur 430 mm Afdekstrips voor de ovennis (MZCVBO) worden tegen berekening meegeleverd en moeten bij de bestelling worden opgevoerd.</p> <p>CGMBSA 02 VLQFB</p>	CGMBSA	02	VLQ	274	305	321	336	357	391	430	10	16	24	4	4
 <p>Hoge kast-regaal 4 verstelbare legplanken Uitvoering in korpusmateriaal Gewenste breedte a.u.b. vermelden (150-600 mm) Niet leverbaar in zichtzijdekleuren.</p>	CSR	V	02	234	234	234	234	234	234	234	-	-	-	-	-
 <p>Paslijst voor hoge kast zonder plint, 2115 mm hoog Montage tussen wand en korpusbuitenkant Uitvoering frontmateriaal doorlopend aan wandzijde zonder rand Niet leverbaar voor de volgende fronten: IP 2200, vintage eiken decor nr. 138 IP 2200, licht eiken decor nr. 141 IP 2200, Oregon eiken decor nr. 142 IP 2200, eiken decor zwart nr. 143 IP 2200, eiken decor Summerfield nr. 163 Niet leverbaar in zichtzijdekleuren. Vanwege de montagehoek is ter plaatse een maximale inkorting van de breedte tot 46 mm mogelijk.</p> 	CSPF	10	02	E	30	33	35	36	38	42	46	-	-	-	-
	CSPF	20	02	E	41	44	47	49	54	59	65	-	-	-	-

5.146 Afbeeldingen komen niet overeen met de frontuitvoeringen / deurdemper = klepdemping

Passtukken

2115 mm hoog

met neutrale frontindeling

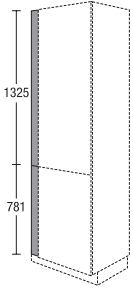
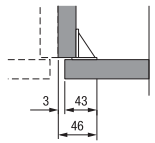
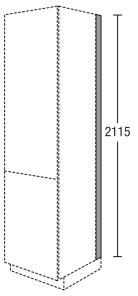
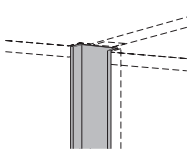
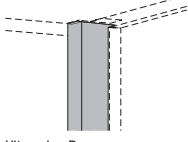
						Prijsgroep											
		Breedte				1	2	3	4	5	6	7	Servosoft	Pro Servosoft	ProServodias	Deurdemping Top Motion	Deurdemping Top Motion Plus
 <p>Paslijst voor hoge kast zonder plint, 2115 mm hoog Montage tussen wand en korpusbuitenkant</p> <p><i>Uitvoering frontmateriaal aan wandzijde zonder rand</i></p> <p><i>Leverbaar voor de volgende fronten:</i> IP 2200, vintage eiken decor nr. 138 IP 2200, licht eiken decor nr. 141 IP 2200, Oregon eiken decor nr. 142 IP 2200, eiken decor zwart nr. 143 IP 2200, eiken decor Summerfield nr. 163</p> <p><i>Niet leverbaar in zichtzijdekleuren.</i></p> <p><i>Vanwege de montagehoek is ter plaatse een maximale inkorting van de breedte tot 46 mm mogelijk.</i></p> 	CSPF	10	02	V	30	33	35	36	38	42	46	-	-	-	-	-	
	CSPF	20	02	V	41	44	47	49	54	59	65	-	-	-	-	-	
 <p>Paslijst voor hoge kastzijde zonder plint, 2115 mm hoog 16 mm diep voor aansluiting op de wand</p> <p><i>Uitvoering kunststof, rvs-decor</i></p> <p><i>Bij diepere werkbladen plint SO 151 extra bestellen</i></p>	CDTS		02		12	12	12	12	12	12	12	-	-	-	-	-	
 <p>Greepschaal voor planning tussen kasten</p>	CVC		02		38	38	38	38	38	38	38	-	-	-	-	-	
 <p>Greepschaal voor de planning van afzonderlijke hoge kasten of naast een stollenwand</p> <p>Uitvoering R</p>	CVL		02	L	34	34	34	34	34	34	34	-	-	-	-	-	
	CVL		02	R	34	34	34	34	34	34	34	-	-	-	-	-	

Afbeeldingen komen niet overeen met de frontuitvoeringen / deurdemper = klepdemping

5.147

Hoge kasten

Korpushoogte 2259 mm

Kast zonder plint, korpusdiepte 560 mm

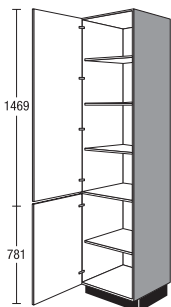
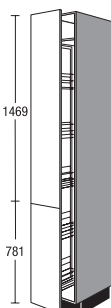
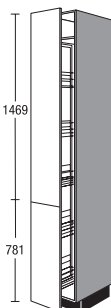
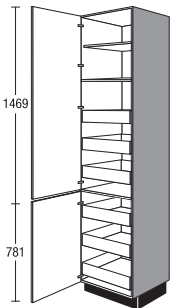
			Breedte	Prijsgroep							Servosoft	Pro Servosoft	ProServoGlas	Deurdemping Top Motion	Deurdemping Top Motion Plus		
				1	2	3	4	5	6	7							
 <p>Hoge kast 1 deur 3 verstelbare legplanken 1 deur 1 verstelbare legplank</p>	<input checked="" type="checkbox"/>	CS	30	03	V	141	155	162	170	192	206	227	-	-	-	12	12
	<input checked="" type="checkbox"/>	CS	45	03	V	174	191	198	212	235	255	281	-	-	-	12	12
	<input checked="" type="checkbox"/>	CS	50	03	V	180	193	204	218	240	261	288	-	-	-	12	12
	<input checked="" type="checkbox"/>	CS	60	03	V	181	194	206	219	243	263	289	-	-	-	12	12
 <p>Hoge apothekerkast met draadmanden, zilvergrijs 1 volledig uittrekbare lade met demping bestaande uit 2 fronten 1 vaste legplank 5 verstelbare manden</p>		CSA	30	03	V	297	310	314	316	330	340	357	36	36	36	-	-
 <p>Hoge apothekerkast Manden met houten bodem en metalen reling 1 volledig uittrekbare lade incl. demping bestaande uit 2 fronten 1 vaste legplank 5 verstelbare manden</p>		CSA	30	03	VP	380	399	402	406	420	430	454	-	-	-	-	-
 <p>Hoge kast 1 deur 1 verstelbare legplank 1 vaste legplank 3 binnenladen 1 deur 3 binnenladen</p> <p><i>Bij planning aan het begin van de wand moeten deuren tot 90° kunnen worden geopend. De deuraanslagzijde niet aan de werkbladzijde plannen.</i></p>	NEW <input checked="" type="checkbox"/>	CS	30	03	VIS	280	301	314	329	361	385	418	30	48	48	12	12
	NEW <input checked="" type="checkbox"/>	CS	45	03	VIS	300	323	339	356	388	415	446	30	48	48	12	12
	NEW <input checked="" type="checkbox"/>	CS	50	03	VIS	310	334	351	369	403	430	461	30	48	48	12	12
	NEW <input checked="" type="checkbox"/>	CS	60	03	VIS	321	345	362	382	416	445	478	30	48	48	12	12

5.148 Afbeeldingen komen niet overeen met de frontuitvoeringen / deurdemper = klepdemping

Hoge kasten, Apparaatbouwkasten met 1780 mm nishoogte, Apparaatbouwkasten met 590 mm nishoogte

Korpushoogte 2259 mm

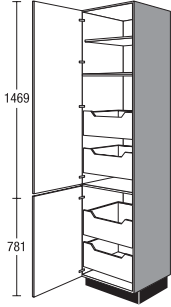
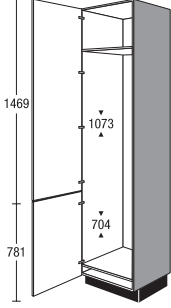
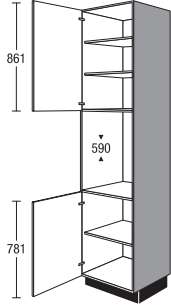
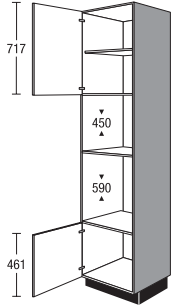
	Breedte	Prijsgroep							Servosoft	Pro Servosoft	ProServodias	Deurdemping Top Motion	Deurdemping Top Motion Plus				
		1	2	3	4	5	6	7									
<p>Kast zonder plint, korpusdiepte 560 mm</p>  <p>Hoge kast</p> <ul style="list-style-type: none"> 1 deur 1 verstelbare legplank 1 vaste legplank 2 binnenuittrekelementen 1 deur 2 binnenuittrekelementen <p><i>Bij planning aan het begin van de muur moeten de draaideuren 90° geopend kunnen worden (houd rekening met de greeppositie) De deuraanslagzijde niet aan de werkbladzijde plannen.</i></p>	<ul style="list-style-type: none"> NEW NEW NEW NEW 	CS	30	03	VIA	253	269	281	294	326	351	388	20	32	64	12	12
		CS	45	03	VIA	274	290	305	319	350	378	415	20	32	64	12	12
		CS	50	03	VIA	280	298	311	327	358	386	424	20	32	64	12	12
		CS	60	03	VIA	293	312	326	342	375	405	444	20	32	64	12	12
 <p>Hoge kast voor inbouwapparaten Nishoogte 1780 mm</p> <ul style="list-style-type: none"> 2 apparaatdeuren kunnen samen of apart worden geopend, afhankelijk van het type en de uitvoering van het apparaat 1 vaste legplank <p><i>Niscompensatie gedeeltelijk met binnenpanelen.</i></p> <p><i>De geleverde uitvoering kan afhankelijk van het type apparaat afwijken van de afbeelding.</i></p> <p><i>Bij toepassing van een paneel richting plafond moet een ventilatie-opening met een dwarsdoorsnede van min. 200 cm² worden aangebracht.</i></p>	CG178	03	V	185	196	209	217	243	266	296	-	-	-	12	12		
CG178 03 VSTD																	
 <p>Hoge kast voor inbouwapparaten Nishoogte 590 mm</p> <ul style="list-style-type: none"> 1 deur 1 verstelbare legplank 1 deur 1 verstelbare legplank <p><i>Bij met folie beklede fronten wordt een set hittebeschermingsstrips gratis bijgeleverd.</i></p> <p><i>Afdekstrips voor de ovennis (MZCVBO) worden tegen berekening meegeleverd en moeten bij de bestelling worden opgevoerd.</i></p>	CGB	03	V	179	189	200	212	232	246	263	-	-	-	8	8		
CGB 03 VFB																	
 <p>Hoge kast voor inbouwapparaten Nishoogte 450 mm Nishoogte 590 mm</p> <ul style="list-style-type: none"> 1 deur 1 verstelbare legplank 1 deur <p><i>Bij met folie beklede fronten wordt een set hittebeschermingsstrips gratis bijgeleverd.</i></p> <p><i>Afdekstrips voor de magnetronnis (MZCVMW) en de ovennis (MZCVBO) worden tegen berekening meegeleverd en moeten bij de bestelling worden opgevoerd.</i></p>	CGMB	03	VQ	173	194	204	217	232	254	280	-	-	-	8	8		
CGMB 03 VQLD																	

Afbeeldingen komen niet overeen met de frontuitvoeringen / deurdemper = klepdemping

5.149

Apparaatombouwkasten met 590 mm nishoogte, Passtukken

Korpushoogte 2259 mm

Kast zonder plint, korpusdiepte 560 mm

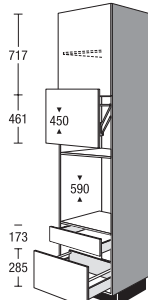
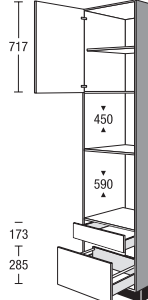
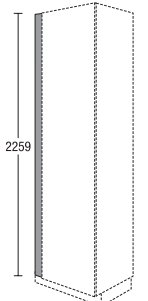
	CGMBSA	03	VLQ	Prijsgroep							Servosoft	Pro Servosoft	ProServoGlas	Deurdemping Top Motion	Deurdemping Top Motion Plus
				1	2	3	4	5	6	7					
 <p>Hoge kast voor inbouwapparaten met liftdeur Nishoogte 450 mm Nishoogte 590 mm als vorige, echter plus 1 liftdeur Max. maat van het vrijstaande apparaat Hoogte 400 mm Breedte 510 mm Diepte: 540 Openingshoogte bij geopende liftdeur 430 mm <i>Afdekstrips voor de ovennis (MZCVBO) worden tegen berekening meegeleverd en moeten bij de bestelling worden opgevoerd.</i></p>				285	317	337	352	380	416	461	10	16	24	4	4
 <p>Hoge kast voor inbouwapparaten Nishoogte 450 mm Nishoogte 590 mm 1 deur 1 verstelbare legplank 1 lade 1 uittrekelement <i>Bij met folie beklede fronten wordt een set hittebeschermingsstrips gratis bijgeleverd.</i> <i>Afdekstrips voor de magnetronnis (MZCVMW) en de ovennis (MZCVBO) worden tegen berekening meegeleverd en moeten bij de bestelling worden opgevoerd.</i></p>				216	242	256	268	291	317	350	10	16	24	4	4
 <p>Paslijst voor hoge kast zonder plint, 2259 mm hoog Montage tussen wand en korpusbuitenkant <i>Uitvoering frontmateriaal doorlopend aan wandzijde zonder rand</i> <i>Niet leverbaar voor de volgende fronten:</i> IP 2200, vintage eiken decor nr. 138 IP 2200, licht eiken decor nr. 141 IP 2200, Oregon eiken decor nr. 142 IP 2200, eiken decor zwart nr. 143 IP 2200, eiken decor Summerfield nr. 163 <i>Niet leverbaar in zichtzijdekleuren.</i> <i>Vanwege de montagehoek is ter plaatse een maximale inkorting van de breedte tot 46 mm mogelijk.</i></p>	CSPF	10	03	E	31	33	36	37	39	44	47	-	-	-	-
	CSPF	20	03	E	45	48	52	53	56	61	67	-	-	-	-

5.150 Afbeeldingen komen niet overeen met de frontuitvoeringen / deurdemper = klepdemping

Passtukken

Korpushoogte 2259 mm

met neutrale frontindeling

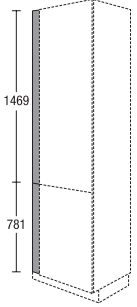
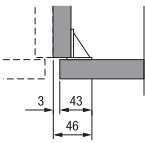
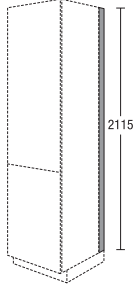
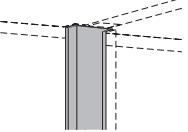
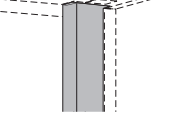
		Breedte	Prijsgroep							Servosoft	Pro Servosoft	ProServodias	Deurdemping Top Motion	Deurdemping Top Motion Plus		
			1	2	3	4	5	6	7							
 <p>Paslijst voor hoge kast zonder plint, 2259 mm hoog Montage tussen wand en korpusbuitenkant</p> <p><i>Uitvoering frontmateriaal aan wandzijde zonder rand</i></p> <p><i>Leverbaar voor de volgende fronten:</i> IP 2200, vintage eiken decor nr. 138 IP 2200, licht eiken decor nr. 141 IP 2200, Oregon eiken decor nr. 142 IP 2200, eiken decor zwart nr. 143 IP 2200, eiken decor Summerfield nr. 163</p> <p><i>Niet leverbaar in zichtzijdekleuren.</i></p> <p><i>Vanwege de montagehoek is ter plaatse een maximale inkorting van de breedte tot 46 mm mogelijk.</i></p> 	CSPF	10	03	V	31	33	36	37	39	44	47	-	-	-	-	-
	CSPF	20	03	V	45	48	52	53	56	61	67	-	-	-	-	-
 <p>Paslijst voor hoge kastzijde zonder plint, 2259 mm hoog 16 mm diep voor aansluiting op de wand</p> <p><i>Uitvoering kunststof, rvs-decor</i></p> <p><i>Bij diepere werkbladen plint SO 151 extra bestellen</i></p>	CDTS		03		13	13	13	13	13	13	13	-	-	-	-	-
 <p>Greepschaal voor planning tussen kasten</p>	CVC		03		40	40	40	40	40	40	40	-	-	-	-	-
 <p>Greepschaal voor de planning van afzonderlijke hoge kasten of naast een stollenwand</p> <p>Uitvoering R</p>	CVL CVL		03 03	L R	36 36	36 36	36 36	36 36	36 36	36 36	36 36	-	-	-	-	-

Afbeeldingen komen niet overeen met de frontuitvoeringen / deurdemper = klepdemping

5.151

Notities

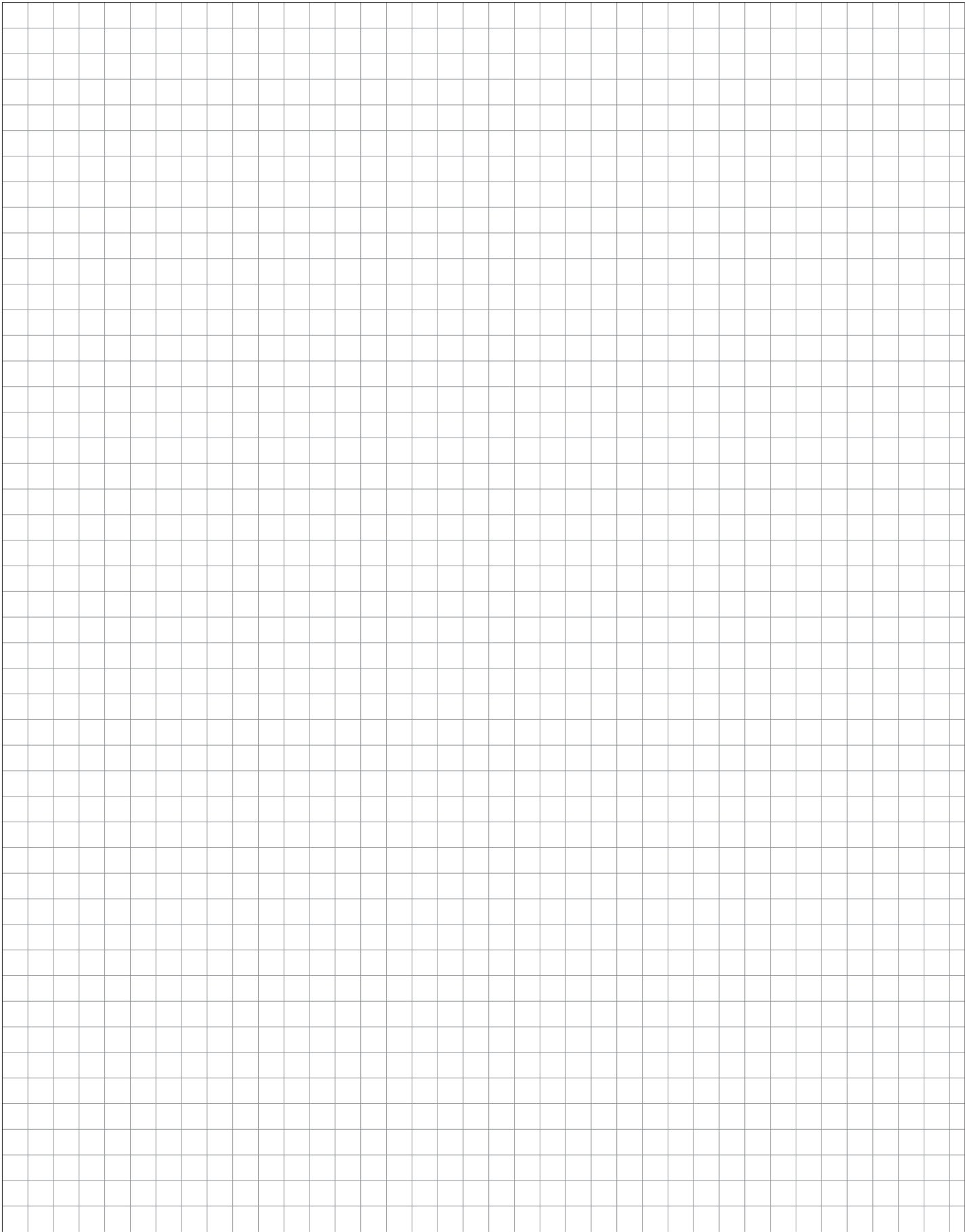

Wangensystem

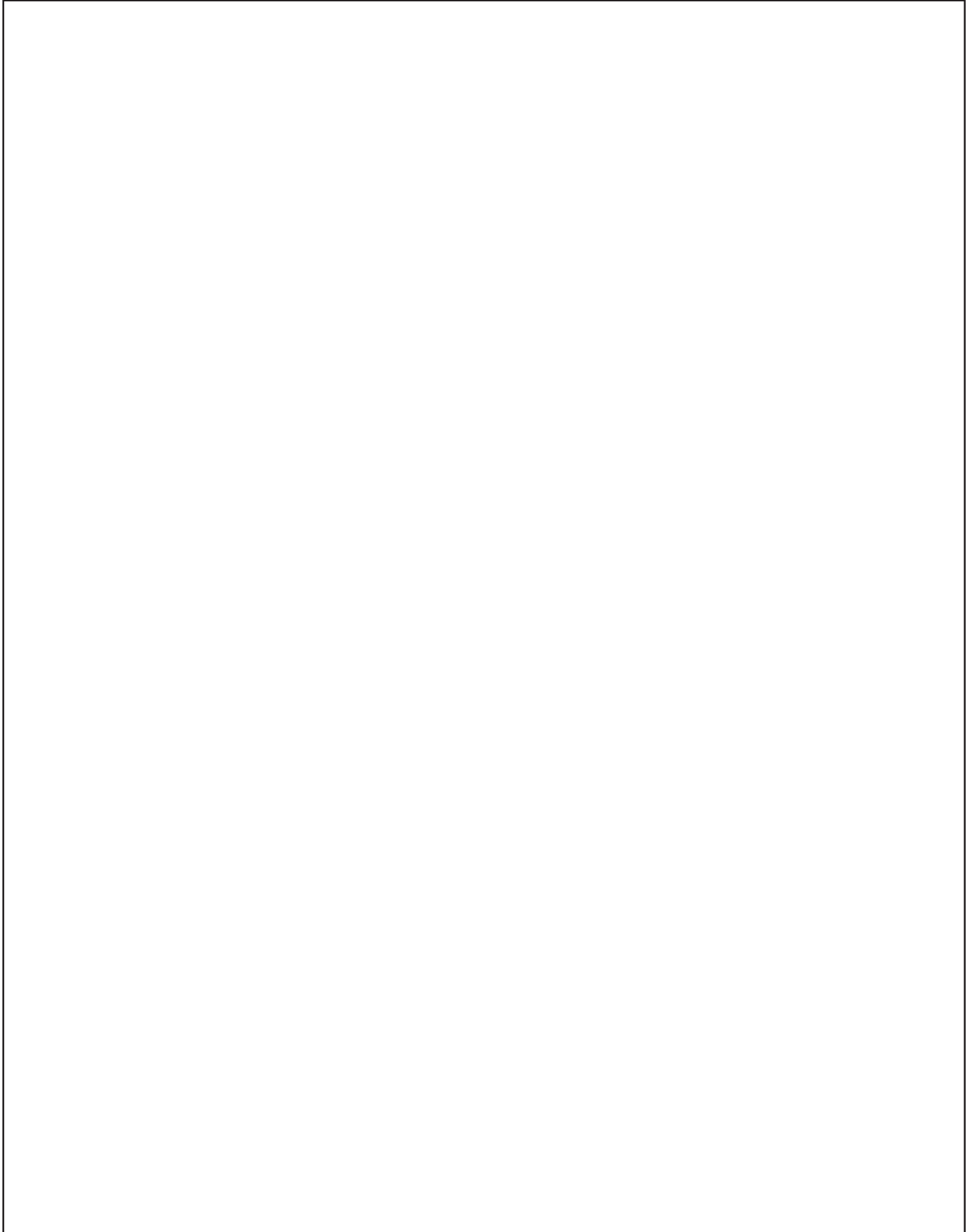

Wangensystem



Wangensystem

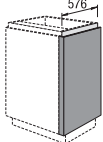
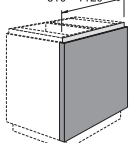

Frontstollenwanden

	Breedte	Prijsgroep							Servosoft	Pro Servosoft	ProServodias	Deurdemping Top Motion	Deurdemping Top Motion Plus	
		1	2	3	4	5	6	7						
 <p>Frontstollenwand voor einde van een opstelling Frontmateriaal met greepschaal 576 mm diep voor 560 mm korpusdiepte Planmaat 53 mm Frontstollenwanden niet direct aansluitend op apparaten plannen! Vermeld de korpusdiepte bij de bestelling.</p>	CWUF53	60		152	155	157	159	170	189	211	-	-	-	-
	CWUF 53 Color concept	60	CKM	-	-	-	-	-	189	211	-	-	-	-
<p>Frontstollenwand variabele maat voor einde van een opstelling Frontmateriaal met greepschaal Variabel voor korpusdiepte 310 - 1120 mm Planmaat 53 mm Frontstollenwanden niet direct aansluitend op apparaten plannen! Vermeld de korpusdiepte bij de bestelling.</p>	CWUF53	V		177	180	182	184	195	214	236	-	-	-	-
	CWUF53 Color concept	V	CKM	-	-	-	-	-	214	236	-	-	-	-
 <p>Frontstollenwand variabele maat voor eilandopstelling Frontmateriaal met greepschaal Variabel voor korpusdiepte 310 - 1120 mm Frontstollenwanden niet direct aansluitend op apparaten plannen! Vermeld de korpusdiepte bij de bestelling.</p> <p>Frontstollenwand voor eilandopstelling Frontmateriaal met greepschaal voor korpusdiepte 560 + 326 mm Planmaat 53 mm Frontstollenwanden niet direct aansluitend op apparaten plannen! Vermeld de korpusdiepte bij de bestelling.</p>	CWUF53	V	I	182	185	187	189	200	219	241	-	-	-	-
	CWUF53 Color concept	V	ICKM	-	-	-	-	-	219	241	-	-	-	-
	CWUF53	93	I	163	166	168	170	181	200	222	-	-	-	-
	CWUF 53 Color concept	93	ICKM	-	-	-	-	-	200	222	-	-	-	-

Wangenelementen, Wangensysteem 16 mm

Wangensysteem 16 mm

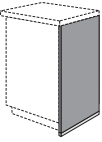
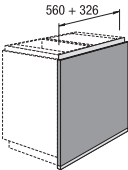
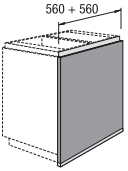
			Breedte	programmanutraal		
<p>Wangenelementen 16 mm dik rondom bekleed met ABS-rand Kleuruitvoering zie stollenwandkleuren 16 mm De plintheogte wordt automatisch opgeteld bij de onderkast-, highboard- en hoge kast-stollenwanden. De kleuren van de afsluitprofielen worden via de kopgegevens geselecteerd. Mogelijke afsluitprofielkleuren: 558 rvs-kleur 951 zwart Wanneer bij de bestelling geen kleur wordt opgegeven, wordt uitvoering 558 rvs-kleurig geleverd</p>						
	<p>Onderkastwang doorlopend tot de vloer met wangenafsluitprofiel 598 mm diep</p>	787 mm hoog = korpushoogte uitvoering mat	CWU	16		37
		787 mm hoog = korpushoogte uitvoering lak mat	CWU	16	M	48
		787 mm hoog = korpushoogte uitvoering hoogglans	CWU	16	HG	48
		787 mm hoog = korpushoogte Uitvoering Color Concept	CWU	16	CKM	84
	<p>Stollenwand voor eilandplanningen doorlopend tot de vloer met wangenafsluitprofiel voor korpustdiepte 560 + 326 mm</p>	787 mm hoog = korpushoogte plus plintheogte Uitvoering mat	CWU	16	93	56
		787 mm hoog = korpushoogte plus plintpoogte Uitvoering lak mat	CWU	16	93 M	74
		787 mm hoog = korpushoogte plus plintheogte Uitvoering hoogglans	CWU	16	93 HG	74
		787 mm hoog = korpushoogte plus plintheogte Uitvoering Color Concept	CWU	16	93 CKM	141
	<p>Stollenwand voor eilandplanningen doorlopend tot de vloer met wangenafsluitprofiel voor korpustdiepte 560 + 560 mm</p>	787 mm hoog = korpushoogte plus plintheogte Uitvoering mat	CWU	16	117	66
		787 mm hoog = korpushoogte plus plintpoogte Uitvoering lak mat	CWU	16	117 M	91
		787 mm hoog = korpushoogte plus plintheogte Uitvoering hoogglans	CWU	16	117 HG	91
		787 mm hoog = korpushoogte plus plintheogte Uitvoering Color Concept	CWU	16	117 CKM	176

Wangensysteem 16 mm

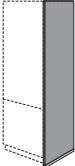
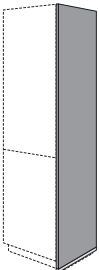
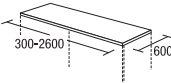
		Breedte		programmaneutraal
 <p>Highboard-wang doorlopend tot de vloer met wangenafsluitprofiel 598 mm diep</p>	1507 mm hoog = korpushoogte uitvoering mat	CWS	16 151	60
	1507 mm hoog = korpushoogte uitvoering lak mat	CWS	16 151 M	80
	1507 mm hoog = korpushoogte uitvoering hoogglans	CWS	16 151 HG	80
	1507 mm hoog = korpushoogte Uitvoering Color Concept	CWS	16 151 CKM	150
 <p>Hoge kastwang doorlopend tot de vloer met wangenafsluitprofiel 598 mm diep</p>	1971 mm hoog = korpushoogte Uitvoering mat	CWS	16 01	75
	1971 mm hoog = korpushoogte Uitvoering lak mat	CWS	16 01 M	101
	1971 mm hoog = korpushoogte Uitvoering hoogglans	CWS	16 01 HG	101
	1971 mm hoog = korpushoogte Uitvoering Color concept	CWS	16 01 CKM	187
	2115 mm hoog = korpushoogte uitvoering mat	CWS	16 02	80
	2115 mm hoog = korpushoogte uitvoering lak mat	CWS	16 02 M	107
	2115 mm hoog = korpushoogte uitvoering hoogglans	CWS	16 02 HG	107
	2115 mm hoog = korpushoogte Uitvoering Color Concept	CWS	16 02 CKM	199
	2259 mm hoog = korpushoogte Uitvoering mat	CWS	16 03	85
	2259 mm hoog = korpushoogte Uitvoering lak mat	CWS	16 03 M	114
	2259 mm hoog = korpushoogte Uitvoering hoogglans	CWS	16 03 HG	114
	2259 mm hoog = korpushoogte Uitvoering Color Concept	CWS	16 03 CKM	211
 <p>Bovenplank voor highboard / hoge kast 600 mm diep <i>Niet geschikt als vervanging van werkblad.</i> <i>Berekening per mm</i></p>	p.str.m. uitvoering mat	CWB	16 600	31

Wangensysteem 16 mm

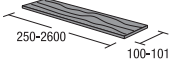
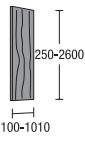
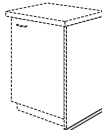
			Breedte	programmanutraal	
 <p>Wang met variabele afmetingen houtstructuurrichting horizontaal</p> <p>Variabele breedte 250 - 2600 mm variabele diepte 100-1010 mm</p> <p><i>Niet geschikt als vervanging van werkblad.</i></p> <p>Berekening per mm² Minimaal berekende afmeting 0,5 m²</p>	per m ² Uitvoering mat	CWB	16	H	55
	per m ² Uitvoering lak mat	CWB	16	HM	75
	per m ² Uitvoering hoogglans	CWB	16	HHG	75
	per m ² Uitvoering Color concept	CWB	16	HCKM	154
 <p>Wang met variabele afmetingen verticale houtstructuur</p> <p>Variabele hoogte 250 - 2600 mm variabele diepte 100-1010 mm</p> <p><i>Niet geschikt als vervanging van werkblad.</i></p> <p>Berekening per mm² Minimaal berekende afmeting 0,5 m²</p> <p><i>Wangenafluitprofiel afzonderlijk bestellen.</i></p>	per m ² Uitvoering mat	CWB	16	V	55
	per m ² Uitvoering lak mat	CWB	16	VM	75
	per m ² Uitvoering hoogglans	CWB	16	VHG	75
	per m ² Uitvoering Color concept	CWB	16	VCKM	154
 <p>Wangenafluitprofiel voor 16 mm dikke stollenwanden</p> <p>Bij vrij in de ruimte staande planningen/eilandoplossing moet het wangenafluitprofiel/eindkapje apart worden besteld.</p>	598 mm diep	WASCH	16	598	6
	885 mm diep	WASCH	16	885	7
	1200 mm diep	WASCH	16	1200	9
		WASCH	16	EK	1
<p>Eindkapje wangenafluitprofiel voor 16 mm wangenafluitprofielen</p> <p>Voor los in de ruimte staande planningen / eilandoplossingen.</p>					

Losse elementen, overige

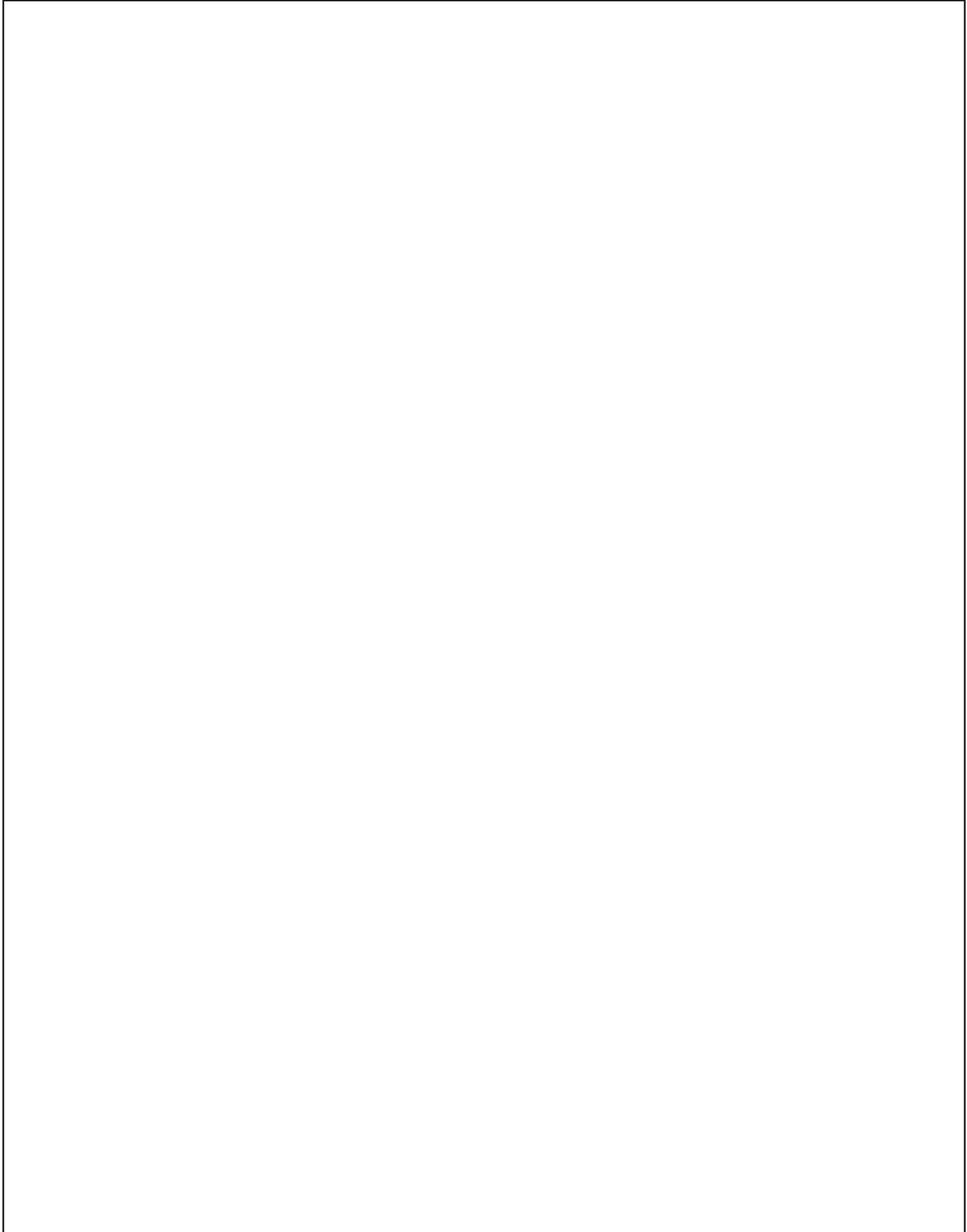

Losse elementen, overige





Losse elementen, overige

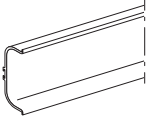
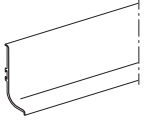
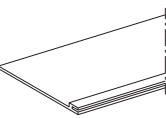
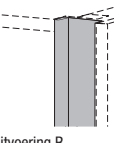
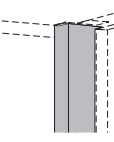
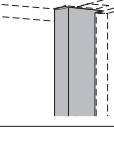
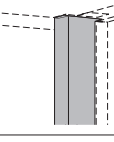
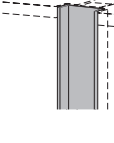

Losse elementen, Overige

		Breedte	programmautraal		
	Greepschaal C-profiel horizontaal voor extra bestelling Maximale lengte: 4000 mm Berekening per mm	per str. m.	CCPH	37	
	Greepschaal L-profiel horizontaal voor extra bestelling Maximale lengte: 4000 mm Berekening per mm	per str. m.	CLPH	35	
	Dampbescherming kunststof boven vaatwassers 60 mm diep, 1,5 mm dik Voor extra bestelling	voor 450 breedte voor 600 breedte	ZVC449 ZVC599	4 2	
 Uitvoering R	Greepschaal voor de planning van afzonderlijke highboards of naast een stollenwand	1507 mm hoog = korpushoogte voor highboard links	CVL	151 L	28
		1507 mm hoog = korpushoogte voor highboard rechts	CVL	151 R	28
	Greepschaal voor de planning van afzonderlijke hoge kasten of naast een stollenwand	1971 mm hoog = korpushoogte voor hoge kasthoogte 01 links	CVL	01 L	32
		1971 mm hoog = korpushoogte voor hoge kasthoogte 01 rechts	CVL	01 R	32
	Greepschaal voor de planning van afzonderlijke hoge kasten of naast een stollenwand	2115 mm hoog = korpushoogte voor hoge kasthoogte 02 links	CVL	02 L	34
		2115 mm hoog = korpushoogte voor hoge kasthoogte 02 rechts	CVL	02 R	34
	Greepschaal voor de planning van afzonderlijke hoge kasten of naast een stollenwand	2259 mm hoog = korpushoogte voor hoge kasthoogte 03 links	CVL	03 L	36
		2259 mm hoog = korpushoogte voor hoge kasthoogte 03 rechts	CVL	03 R	36
	Greepschaal voor planning tussen kasten	1507 mm hoog = korpushoogte voor highboard	CVC	151	30

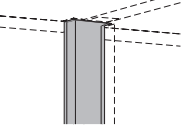
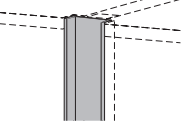
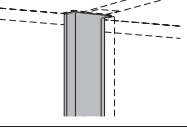
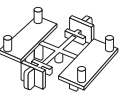
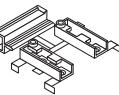
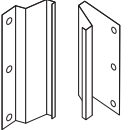
Losse elementen, Overige

			Breedte	programmanutraal
 <p>Greepschaal voor planning tussen kasten</p>	1971 mm hoog = korpushoogte voor hoge kasthoogte 01	CVC	01	36
 <p>Greepschaal voor planning tussen kasten</p>	2115 mm hoog = korpushoogte voor hoge kasthoogte 02	CVC	02	38
 <p>Greepschaal voor planning tussen kasten</p>	2259 mm hoog = korpushoogte voor hoge kasthoogte 03	CVC	03	40
 <p>Montageset voor horizontaal greepprofiel <i>Uitvoering kunststof</i></p>	1 stuk	MZCH		1
 <p>Montageset voor verticaal greepprofiel <i>Uitvoering kunststof</i></p>	1 stuk	MZCV1		1
 <p>Montageset Afstands- en positioneerhulp voor verticaal greepprofiel <i>Uitvoering metaal</i></p>	1 paar	MZCV2		2
 <p>Afdeklíjst voor ovennis Uitvoering metaal Kleuruitvoering: Rvs-decor nr. 960 Zwart nr. 970 Wit nr. 980 koperkleurig nr. 990 <i>Lengte: 580 mm</i></p>	1 stuk	MZCVB0		13
<p>Afdeklíjst voor magnetronnis Uitvoering metaal Kleuruitvoering: Rvs-decor nr. 960 Zwart nr. 970 Wit nr. 980 koperkleurig nr. 990 <i>Lengte: 440 mm</i></p>	1 stuk ^{NEW}	MZCVMW		13

Losse elementen, Overige

			Breedte	programmaneutraal
Toeslag voor greepschaaluitfrezing bij inductiekookplaten Voor ventilatie onder het werkblad <i>Type apparaat vermelden</i>			CLHFIK	8
	Hoeken en eindkapjes Toepassing: voor C-vormig greeprofiel <i>Uitvoering kunststof</i>	Eindkapjes 1x links, 1x rechts	CCHEK	1
		1x binnen- en 1x buitenhoek	CCHIA	1
	Hoeken en eindkapjes Toepassing: voor C-vormig greeprofiel <i>Uitvoering kunststof</i>	In combinatie met gedeeld vaatwasserfront	CCHEK	2
	Montagehandleiding	Assortiment C	CM01	0

Notities

A large grid of graph paper, consisting of 20 columns and 40 rows of small squares, intended for taking notes.

6. Stollenwanden, legplanken, achterwandbekleding

Wangensysteem 16 mm
Wangensysteem 25 mm
Regaalplanken
Achterwandbekleding

6. Stollenwanden, legplanken, achterwandbekleding

Stollenwandkleuren 16 mm

mat

111 licht eiken decor
112 cappuccino
114 eiken decor zwart
117 Hunton eiken decor
120 zwart
121 tijm
128 Wild West
132 lesteengrijs
133 vulkaanbruin
134 Alby Blue
146 lesteenstructuur zwart
147 marmer groen
148 Jupiter zand
149 lesteenstructuur koper
151 marmer wit
158 saliegroen
160 eiken decor Summerfield

165 titiaan
166 terragrijs
517 wit
648 lavagrijs steenstructuur
674 beton decor naturel
683 beton decor lesteen lichtgrijs
684 beton decor lesteen donkergrijs
685 Carrara zwart
750 magnoliawit
780 Vintage eiken decor
830 grafiet
840 kiezelgrijs
850 Havana eiken decor
890 Oregon eiken decor
900 Space Grey
952 petrol

Lak mat

144 lesteengrijs
145 vulkaanbruin
156 zwart
157 grafiet
164 saliegroen

167 wit
168 magnoliawit
169 kiezelgrijs
171 cappuccino
172 Space Grey

Hoogglanslak

115 Space Grey hoogglans
791 wit hoogglans
792 magnoliawit hoogglans

924 rood hoogglans
937 kiezelgrijs hoogglans
939 grafiet hoogglans

Stollenwandkleuren 25 mm

mat

111 licht eiken decor
120 zwart
132 lesteengrijs
146 lesteenstructuur zwart
147 marmer groen
148 Jupiter zand
149 lesteenstructuur koper
151 marmer wit
160 eiken decor Summerfield
165 titiaan
166 terragrijs
517 wit

648 lavagrijs steenstructuur
674 beton decor naturel
683 beton decor lesteen lichtgrijs
684 beton decor lesteen donkergrijs
750 magnoliawit
780 Vintage eiken decor
830 grafiet
840 kiezelgrijs
850 Havana eiken decor
890 Oregon eiken decor
900 Space Grey

Wangenelementen, Onderkastwangen

Wangensysteem 16 mm

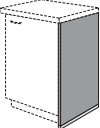
		Breedte	programmanutraal		
<p>Wangenelementen 16 mm dik rondom bekleed met ABS-rand <i>Kleuruitvoering zie stollenwandkleuren 16 mm</i> De plintheogte wordt automatisch opgeteld bij de onderkast-, highboard- en hoge kast-stollenwanden. De kleuren van de afsluitprofielen worden via de kopgegevens geselecteerd. Mogelijke afsluitprofielkleuren: 558 rvs-kleur 951 zwart Wanneer bij de bestelling geen kleur wordt opgegeven, wordt uitvoering 558 rvs-kleurig geleverd</p>					
 <p>Onderkastwang Doorlopend tot de bodem met wangenaafsluitprofiel 585 mm diep</p>	723 mm hoog = korpushoogte plus plintheogte Uitvoering mat	WU	16		33
	723 mm hoog = korpushoogte plus plintheogte Uitvoering lak mat	WU	16	M	43
	723 mm hoog = korpushoogte plus plintheogte Uitvoering hoogglans	WU	16	HG	43
	723 mm hoog = korpushoogte plus plintheogte Uitvoering Color Concept	WU	16	CKM	78
	867 mm hoog = korpushoogte plus plintheogte Uitvoering mat	WU	16	87	32
	867 mm hoog = korpushoogte plus plintheogte Uitvoering lak mat	WU	16	87 M	43
	867 mm hoog = korpushoogte plus plintheogte Uitvoering hoogglans	WU	16	87 HG	43
	867 mm hoog = korpushoogte plus plintheogte Uitvoering Color Concept	WU	16	87 CKM	83

Onderkastwangen

Wangensysteem 16 mm

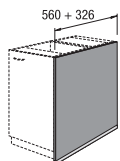

Stollenwand voor eilandplanningen
 doorlopend tot de vloer met wangenaafsluitprofiel
 voor korpustdiepte 560 + 326 mm

		Breedte			programmautraal
723 mm hoog = korpushoogte plus plintheogte Uitvoering mat	WU	16	93		46
723 mm hoog = korpushoogte plus plintheogte Uitvoering lak mat	WU	16	93	M	70
723 mm hoog = korpushoogte plus plintheogte Uitvoering hoogglans	WU	16	93	HG	70
723 mm hoog = korpushoogte plus plintheogte Uitvoering Color Concept	WU	16	93	CKM	124
867 mm hoog = korpushoogte plus plintheogte Uitvoering mat	WU	16	93	87	50
867 mm hoog = korpushoogte plus plintheogte Uitvoering lak mat	WU	16	93	87M	80
867 mm hoog = korpushoogte plus plintheogte Uitvoering hoogglans	WU	16	93	87HG	80
867 mm hoog = korpushoogte plus plintheogte Uitvoering Color Concept	WU	16	93	87CKM	154

Onderkastwangen

Wangensysteem 16 mm

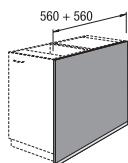

Stollenwand voor eilandplanningen
 doorlopend tot de vloer met wangenaafsluitprofiel
 voor korpusdiepte 560 + 560 mm

723 mm hoog = korpushoogte
 plus plintheogte
 Uitvoering mat

WU

Breedte

16 117

programmaneutraal

51

723 mm hoog = korpushoogte
 plus plintheogte
 Uitvoering lak mat

WU

16 117

M

86

723 mm hoog = korpushoogte
 plus plintheogte
 Uitvoering hoogglans

WU

16 117

HG

86

723 mm hoog = korpushoogte
 plus plintheogte
 Uitvoering Color Concept

WU

16 117

CKM

167

867 mm hoog = korpushoogte
 plus plintheogte
 Uitvoering mat

WU

16 117

87

59

867 mm hoog = korpushoogte
 plus plintheogte
 Uitvoering lak mat

WU

16 117

87M

98

Niet leverbaar met 155 en 205 mm
 plintheogte

867 mm hoog = korpushoogte
 plus plintheogte
 Uitvoering hoogglans

WU

16 117

87HG

98

Niet leverbaar met 155 en 205 mm
 plintheogte

867 mm hoog = korpushoogte
 plus plintheogte
 Uitvoering Color Concept

WU

16 117

87CKM

199

Hoge kastwangen

Wangensysteem 16 mm

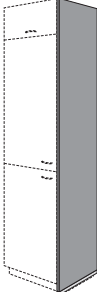
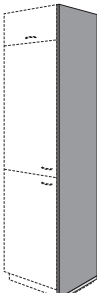
		Breedte			programmaneutraal
 <p>Hoge kastwang Doorlopend tot de bodem met wangenafsluitprofiel 585 mm diep</p>	1907 mm hoog = korpushoogte (01) plus plintheogte Uitvoering mat	WS	16	01	68
	1907 mm hoog = korpushoogte (01) plus plintheogte Uitvoering lak mat	WS	16	01 M	95
	1907 mm hoog = korpushoogte (01) plus plintheogte Uitvoering hoogglans	WS	16	01 HG	95
	1907 mm hoog = korpushoogte (01) plus plintheogte Uitvoering Color Concept	WS	16	01 CKM	167
	2051 mm hoog = korpushoogte (02) plus plintheogte Uitvoering mat	WS	16	02	71
	2051 mm hoog = korpushoogte (02) plus plintheogte Uitvoering lak mat	WS	16	02 M	101
	2051 mm hoog = korpushoogte (02) plus plintheogte Uitvoering hoogglans	WS	16	02 HG	101
	2051 mm hoog = korpushoogte (02) plus plintheogte Uitvoering Color Concept	WS	16	02 CKM	177
 <p>Hoge kastwang Doorlopend tot de bodem met wangenafsluitprofiel 585 mm diep</p>	2195 mm hoog = korpushoogte (03) plus plintheogte Uitvoering mat	WS	16	03	73
	2195 mm hoog = korpushoogte (03) plus plintheogte Uitvoering lak mat	WS	16	03 M	108
	2195 mm hoog = korpushoogte (03) plus plintheogte Uitvoering hoogglans	WS	16	03 HG	108
	2195 mm hoog = korpushoogte (03) plus plintheogte Uitvoering Color Concept	WS	16	03 CKM	188

Highboard-wangen

Wangensysteem 16 mm

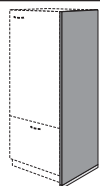

Highboard-wang

Doorlopend tot de bodem met wangenafluitprofiel
585 mm diep

			Breedte		programma	neutraal
1043 mm hoog = korpushoogte plus plintheogte Uitvoering mat	WS	16	104			43
1043 mm hoog = korpushoogte plus plintheogte Uitvoering lak mat	WS	16	104	M		57
1043 mm hoog = korpushoogte plus plintheogte Uitvoering hoogglans	WS	16	104	HG		57
1043 mm hoog = korpushoogte plus plintheogte Uitvoering Color Concept	WS	16	104	CKM		107
1475 mm hoog = korpushoogte plus plintheogte Uitvoering mat	WS	16	148			57
1475 mm hoog = korpushoogte plus plintheogte Uitvoering lak mat	WS	16	148	M		76
1475 mm hoog = korpushoogte plus plintheogte Uitvoering hoogglans	WS	16	148	HG		76
1475 mm hoog = korpushoogte plus plintheogte Uitvoering Color Concept	WS	16	148	CKM		134
1619 mm hoog = korpushoogte plus plintheogte Uitvoering mat	WS	16	162			60
1619 mm hoog = korpushoogte plus plintheogte Uitvoering lak mat	WS	16	162	M		82
1619 mm hoog = korpushoogte plus plintheogte Uitvoering hoogglans	WS	16	162	HG		82
1619 mm hoog = korpushoogte plus plintheogte Uitvoering Color Concept	WS	16	162	CKM		145

Opzetkastwangen

Wangensysteem 16 mm

programmaneutraal

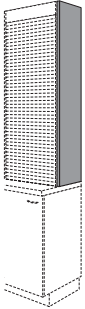

Opzetkastwang

350 mm diep

		Breedte			
1144 mm hoog = korpushoogte uitvoering mat	WA	16	01		23
1144 mm hoog = korpushoogte uitvoering lak mat	WA	16	01	M	40
1144 mm hoog = korpushoogte uitvoering hoogglans	WA	16	01	HG	40
1144 mm hoog = korpushoogte Uitvoering Color Concept	WA	16	01	CKM	71
1288 mm hoog = korpushoogte uitvoering mat	WA	16	02		24
1288 mm hoog = korpushoogte uitvoering lak mat	WA	16	02	M	42
1288 mm hoog = korpushoogte uitvoering hoogglans	WA	16	02	HG	42
1288 mm hoog = korpushoogte Uitvoering Color Concept	WA	16	02	CKM	78
1432 mm hoog = korpushoogte uitvoering mat	WA	16	03		25
1432 mm hoog = korpushoogte uitvoering lak mat	WA	16	03	M	45
1432 mm hoog = korpushoogte uitvoering hoogglans	WA	16	03	HG	45
1432 mm hoog = korpushoogte Uitvoering Color Concept	WA	16	03	CKM	85

Bovenkastwangen

Wangensysteem 16 mm

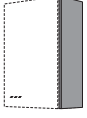
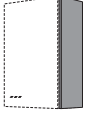
		Breedte		programma		neutraal
 <p>Bovenkastwang 350 mm diep</p>	291 mm hoog = korpushoogte uitvoering mat	WH	16	29		11
	291 mm hoog = korpushoogte uitvoering lak mat	WH	16	29	M	25
	291 mm hoog = korpushoogte uitvoering hoogglans	WH	16	29	HG	25
	291 mm hoog = korpushoogte Uitvoering Color Concept	WH	16	29	CKM	31
	363 mm hoog = korpushoogte uitvoering mat	WH	16	36		11
	363 mm hoog = korpushoogte uitvoering lak mat	WH	16	36	M	26
	363 mm hoog = korpushoogte uitvoering hoogglans	WH	16	36	HG	26
	363 mm hoog = korpushoogte Uitvoering Color Concept	WH	16	36	CKM	37
	579 mm hoog = korpushoogte (01) uitvoering mat	WH	16	01		13
	579 mm hoog = korpushoogte (01) uitvoering lak mat	WH	16	01	M	29
	579 mm hoog = korpushoogte (01) uitvoering hoogglans	WH	16	01	HG	29
	579 mm hoog = korpushoogte (01) Uitvoering Color Concept	WH	16	01	CKM	44
	 <p>Bovenkastwang 350 mm diep</p>	723 mm hoog = korpushoogte (02) uitvoering mat	WH	16	02	
723 mm hoog = korpushoogte (02) uitvoering lak mat		WH	16	02	M	30
723 mm hoog = korpushoogte (02) uitvoering hoogglans		WH	16	02	HG	30
723 mm hoog = korpushoogte (02) Uitvoering Color Concept		WH	16	02	CKM	51
867 mm hoog = korpushoogte (03) uitvoering mat		WH	16	03		17
867 mm hoog = korpushoogte (03) uitvoering lak mat		WH	16	03	M	33
867 mm hoog = korpushoogte (03) uitvoering hoogglans		WH	16	03	HG	33
867 mm hoog = korpushoogte (03) Uitvoering Color Concept		WH	16	03	CKM	58

Wangenplanken

Wangensysteem 16 mm

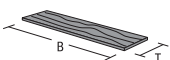
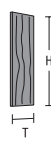
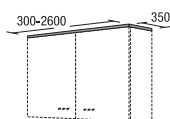
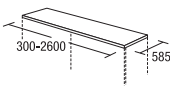
				Breedte	programmaneutraal	
 <p>Wang met variabele afmetingen houtstructuurrichting horizontaal <i>Niet geschikt als vervanging van werkblad.</i> Berekening per mm² Minimaal berekende afmeting 0,5 m²</p>	per m ² Uitvoering mat B: 250 - 2600 mm, D: 100 - 1185 mm	WB	16	H	55	
	per m ² Uitvoering lak mat B: 250 - 2600 mm, D: 100 - 1010 mm	WB	16	HM	75	
	per m ² Uitvoering hoogglans B: 250 - 2600 mm, D: 100 - 1010 mm	WB	16	HHG	75	
	per m ² Uitvoering Color concept B: 250 - 2600 mm, D: 150 - 1185 mm	WB	16	HCKM	154	
 <p>Wang met variabele afmetingen verticale houtstructuur <i>Variabele hoogte 250 - 2600 mm</i> <i>variabele diepte 100-1010 mm</i> <i>Niet geschikt als vervanging van werkblad.</i> Berekening per mm² Minimaal berekende afmeting 0,5 m² <i>Wangenaafsluitprofiel afzonderlijk bestellen.</i> <i>Aanbevolen afmetingen voor kasthoge stollenwanden met standaard korpusdiepte (HxD):</i> <i>hoogte kastkorpus x 585 mm</i></p>	per m ² Uitvoering mat H: 250 - 2600 mm, D: 100 - 1185 mm	WB	16	V	55	
	per m ² Uitvoering lak mat H: 250 - 2600 mm, D: 100 - 1010 mm	WB	16	VM	75	
	per m ² Uitvoering hoogglans H: 250 - 2600 mm, D: 100 - 1010 mm	WB	16	VHG	75	
	per m ² Uitvoering Color concept H: 250 - 2600 mm, D: 150 - 1185 mm	WB	16	VCKM	154	
 <p>Bovenplank voor bovenkast 350 mm diep <i>Berekening per mm</i></p>	p.str.m. Uitvoering mat	WB	16	350	21	
 <p>Bovenplank voor highboard / hoge kast 585 mm diep <i>Niet geschikt als vervanging van werkblad.</i> <i>Berekening per mm</i></p>	p.str.m. Uitvoering mat	WB	16	585	27	

Wangenplanken, Accessoires

Wangensysteem 16 mm

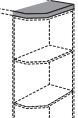
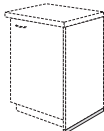
		Breedte		programmaneutraal	
 <p>Bovenplank met afschuining voor highboard / hoge kast Een afschuining links of rechts</p> <p>585 mm diep max. breedte 2600 mm schuifte = aanslag</p> <p><i>Bij open afsluitkasten en variokasten aan de zijkant rekening houden met een overstek van 25 mm.</i></p> <p><i>Berekening per mm</i></p>	p.str.m. voor open eindkast uitvoering mat	WBS	16	585A	52
	p.str.m. voor diagonale kast uitvoering mat	WBS	16	585V	52
	p.str.m. voor open eindkast uitvoering mat	WBS	16	585AA	78
	p.str.m. voor diagonale kast uitvoering mat	WBS	16	585VV	78
	p.str.m. Uitvoering mat	WBS	16	585AV	78
<p>Bovenplank met afschuining voor highboard / hoge kast Afschuining links en rechts</p> <p>585 mm diep max. breedte 2600 mm</p> <p><i>Bij open afsluitkasten en variokasten aan iedere zijkant rekening houden met een overstek van 25 mm.</i></p> <p><i>Berekening per mm</i></p>					
<p>Bovenplank met afschuining voor highboard / hoge kast Open eindkast links, diagonale kast rechts</p> <p>585 mm diep max. breedte 2600 mm</p> <p><i>Bij open afsluitkasten en variokasten aan iedere zijkant rekening houden met een overstek van 25 mm.</i></p> <p><i>Berekening per mm</i></p>					
<p>Bovenplank met afschuining voor highboard / hoge kast vario-kast links, afsluitregaal rechts</p> <p>585 mm diep max. breedte 2600 mm</p> <p><i>Bij open afsluitkasten en variokasten aan iedere zijkant rekening houden met een overstek van 25 mm.</i></p> <p><i>Berekening per mm</i></p>					
<p>Bovenplank voor highboard / hoge kast 585 mm diep</p> <p><i>Niet geschikt als vervanging van werkblad.</i></p>	Uitvoering mat	WB16585	30		8
	Uitvoering mat	WB16585	60		16
	Uitvoering mat	WB16585	90		24
	Uitvoering mat	WB16585	120		32
	Uitvoering mat	WB16585	150		40
 <p>Wangenafsluitprofiel voor 16 mm dikke stollenwanden</p> <p><i>Bij vrij in de ruimte staande planningen/eilandoplossing moet het wangenafsluitprofiel/eindkapje apart worden besteld.</i></p>	585 mm diep	WASCH	16	585	5
	885 mm diep	WASCH	16	885	7
	1200 mm diep	WASCH	16	1200	9
		WASCH	16	EK	1
<p>Eindkapje wangenafsluitprofiel voor 16 mm wangenafsluitprofielen</p> <p><i>Voor los in de ruimte staande planningen / eilandoplossingen.</i></p>					

Wangenelementen, Onderkastwangen, Hoge kastwangen

Wangensysteem 25 mm

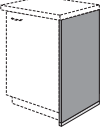
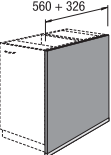
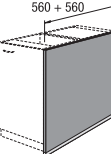
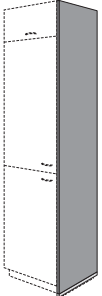
		Breedte		programmaneutraal	
<p>Wangenelementen 25 mm dik rondom met ABS-rand bekleed. Kleuruitvoering zie stollenwandkleuren 25 mm De plintheogte wordt automatisch opgeteld bij de onderkast-, highboard- en hoge kast-stollenwanden. De kleuren van de afsluitprofielen worden via de kopgegevens geselecteerd. Mogelijke afsluitprofielkleuren: 558 rvs-kleur 951 zwart Wanneer bij de bestelling geen kleur wordt opgegeven, wordt uitvoering 558 rvs-kleurig geleverd</p>					
	<p>Onderkastwang Doorlopend tot de bodem met wangenafsluitprofiel 585 mm diep</p>	723 mm hoog = korpushoogte plus plintheogte Uitvoering mat	WU	25	42
		867 mm hoog = korpushoogte plus plintheogte Uitvoering mat	WU	25 87	46
	<p>Stollenwand voor eilandplanningen doorlopend tot de vloer met wangenafsluitprofiel voor korpustdiepte 560 + 326 mm</p>	723 mm hoog = korpushoogte plus plintheogte Uitvoering mat	WU	25 93	51
		867 mm hoog = korpushoogte plus plintheogte Uitvoering mat	WU	25 93 87	55
	<p>Stollenwand voor eilandplanningen doorlopend tot de vloer met wangenafsluitprofiel voor korpustdiepte 560 + 560 mm</p>	723 mm hoog = korpushoogte plus plintheogte Uitvoering mat	WU	25 117	57
		867 mm hoog = korpushoogte plus plintheogte Uitvoering mat	WU	25 117 87	65
	<p>Hoge kastwang Doorlopend tot de bodem met wangenafsluitprofiel 585 mm diep</p>	1907 mm hoog = korpushoogte (01) plus plintheogte Uitvoering mat	WS	25 01	70
		2051 mm hoog = korpushoogte (02) plus plintheogte Uitvoering mat	WS	25 02	73
		2195 mm hoog = korpushoogte (03) plus plintheogte Uitvoering mat	WS	25 03	75

Highboard-wangen, Opzetkastwangen, Bovenkastwangen, Wangenplanken

Wangensysteem 25 mm

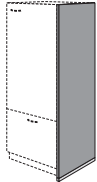
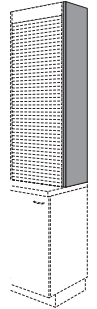
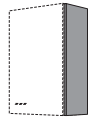
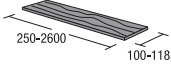
			Breedte			programmaneutraal
 <p>Highboard-wang Doorlopend tot de bodem met wangenafsluitprofiel 585 mm diep</p>	1043 mm hoog = korpushoogte plus plintheogte Uitvoering mat	WS	25	104	53	
	1475 mm hoog = korpushoogte plus plintheogte Uitvoering mat	WS	25	148	66	
	1619 mm hoog = korpushoogte plus plintheogte Uitvoering mat	WS	25	162	72	
 <p>Opzetkastwang 350 mm diep</p>	1144 mm hoog = korpushoogte uitvoering mat	WA	25	01	30	
	1288 mm hoog = korpushoogte uitvoering mat	WA	25	02	31	
	1432 mm hoog = korpushoogte uitvoering mat	WA	25	03	30	
 <p>Bovenkastwang 350 mm diep</p>	291 mm hoog = korpushoogte uitvoering mat	WH	25	29	16	
	363 mm hoog = korpushoogte uitvoering mat	WH	25	36	18	
	579 mm hoog = korpushoogte (01) uitvoering mat	WH	25	01	24	
	723 mm hoog = korpushoogte (02) uitvoering mat	WH	25	02	25	
	867 mm hoog = korpushoogte (03) uitvoering mat	WH	25	03	27	
 <p>Wang met variabele afmetingen houtstructuurrichting horizontaal Variabele breedte 250 - 2600 mm variabele diepte 100-1185 mm <i>Niet geschikt als vervanging van werkblad.</i> <i>Berekening per mm²</i> <i>Minimaal berekende afmeting 0,5 m²</i></p>	per m ² uitvoering mat	WB	25	H	81	

Wangenplanken

Wangensysteem 25 mm

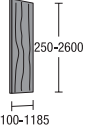
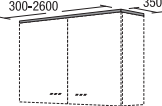
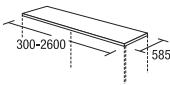
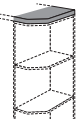
			Breedte			programmanutraal
	<p>Wang met variabele afmetingen verticale houtstructuur</p> <p>Variabele hoogte 250 - 2600 mm variabele diepte 100-1185 mm</p> <p><i>Niet geschikt als vervanging van werkblad.</i></p> <p>Berekening per mm² Minimaal berekende afmeting 0,5 m²</p> <p>Wangenafsluitprofiel afzonderlijk bestellen.</p> <p>Aanbevolen afmetingen voor kasthoge stollenwanden met standaard korpusdiepte (HxD): hoogte kastkorpus x 585 mm</p>	per m ² uitvoering mat	WB	25	V	81
	<p>Bovenplank voor bovenkast houtstructuurrichting horizontaal</p> <p>350 mm diep</p> <p>Berekening per mm</p>	p.str.m. uitvoering mat	WB	25	350	26
	<p>Bovenplank voor highboard / hoge kast houtstructuurrichting horizontaal</p> <p>585 mm diep</p> <p><i>Niet geschikt als vervanging van werkblad.</i></p> <p>Berekening per mm</p>	p.str.m. uitvoering mat	WB	25	585	32
	<p>Bovenplank met afschuining voor highboard / hoge kast Een afschuining links of rechts</p> <p>585 mm diep max. breedte 2600 mm schuinte = aanslag</p> <p><i>Bij afsluitregalen en vario-kasten aan de zijkant rekening houden met een overstek van 25 mm.</i></p> <p>Berekening per mm</p>	p.str.m. voor open eindkast uitvoering mat	WBS	25	585A	55
		p.str.m. voor diagonale kast uitvoering mat	WBS	25	585V	55
	<p>Bovenplank met afschuining voor highboard / hoge kast Afschuining links en rechts</p> <p>585 mm diep max. breedte 2600 mm</p> <p><i>Bij afsluitregalen en vario-kasten aan de zijkant rekening houden met een overstek van 25 mm.</i></p> <p>Berekening per mm</p>	p.str.m. voor open eindkast uitvoering mat	WBS	25	585AA	81
	p.str.m. voor diagonale kast uitvoering mat	WBS	25	585WW	81	

Wangenplanken, Kant-materiaal, Accessoires

Wangensysteem 25 mm

			Breedte	programmanutraal		
<p>Bovenplank met afschuining voor highboard / hoge kast</p> <p>Open eindkast links, diagonale kast rechts</p> <p>585 mm diep max. breedte 2600 mm</p> <p>Bij afsluitregalen en vario-kasten aan de zijkant rekening houden met een overstek van 25 mm.</p> <p>Berekening per mm</p>	p.str.m. uitvoering mat	WBS	25	585AV	81	
	<p>Bovenplank met afschuining voor highboard / hoge kast</p> <p>vario-kast links, afsluitregaal rechts</p> <p>585 mm diep max. breedte 2600 mm</p> <p>Bij afsluitregalen en vario-kasten aan de zijkant rekening houden met een overstek van 25 mm.</p> <p>Berekening per mm</p>	p.str.m. uitvoering mat	WBS	25	585VA	81
<p>Wangenrand</p> <p>in alle wangendecors met dikke rand zonder smeltlijm</p> <p>Berekening per mm</p>	p.str.m.	WK	25		2	
 <p>Wangenafsluitprofiel</p> <p>voor 25 mm dikke stollenwanden</p> <p>585 mm diep 885 mm diep 1200 mm diep</p> <p>Bij vrij in de ruimte staande planningen/eilandoplossing moet het wangenafsluitprofiel/eindkapje apart worden besteld.</p> <p>Eindkapje wangenafsluitprofiel</p> <p>voor 25 mm wangenafsluitprofielen</p> <p>Voor los in de ruimte staande planningen / eilandoplossingen.</p>		WASCH	25	585	6	
		WASCH	25	885	8	
		WASCH	25	1200	10	
		WASCH	25	EK	1	

Regaalplanken

Niselementen

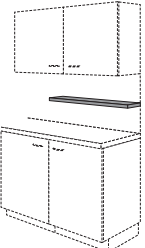
		Breedte		programmautraal
 <p>Regaalplank 25 mm dik, 190 mm diep kunststof rand twee onzichtbare dragers voor montage op de wand (niet geschikt voor muren van gipskarton)</p> <p><i>max. belasting per drager 7 kg</i></p> <p><i>Uitvoering in korpusmateriaal</i></p> <p><i>Lampuitsparingen zijn niet mogelijk</i></p> <p><i>Leverbaar in alle 25 mm stollenwandkleuren</i></p> <p><i>Berekening per 10 mm</i></p>	BR	30	25	18
	BR	40	25	19
	BR	45	25	19
	BR	50	25	20
	BR	60	25	21
	BR	65	25	22
	BR	70	25	24
	BR	80	25	26
	BR	90	25	26
	BR	100	25	28
	BR	120	25	34
	BR	V	25	54
		p.str.m. 300 - 2600 mm		

Accessoires voor regaalplanken

		Breedte	Artikel	programmaneutraal
	<p>Plaatdragers voor legplanken, glasplaten en bovenplanken</p> <p>2 stuks als set</p> <p><i>Per begonnen 750 mm is een set vereist!</i></p> <p><i>Verstelbaar voor materiaaldikte van 8 mm tot 50 mm</i> <i>Maximale plankdiepte 320 mm</i> <i>Totale belastbaarheid per drager 8 kg (incl. plankgewicht)</i></p>	rvs-decor	30 ZN 850 E	6
		Zwart fijnstructuur	30 ZN 850 S	6
				
	<p>Plaatdragers voor legplanken, glasplaten en bovenplanken</p> <p>2 stuks als set</p> <p><i>Per begonnen 750 mm is een set vereist!</i></p> <p><i>Verstelbaar voor materiaaldiktes van 8 mm tot 40 mm</i> <i>Maximale plankdiepte 320 mm</i> <i>Totale maximumbelasting per drager 20 kg (incl. plankgewicht)</i> <i>Diepte legplankdrager: 180 mm</i></p>	rvs-decor	24 ZN 18 E	8
		Zwart fijnstructuur	24 ZN 18 S	7

Achterwandbekleding

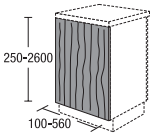
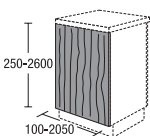
			Breedte	programmanutraal	
	<p>Korpusmateriaal zonder randen, 16 mm dik</p> <p>in alle korpuskleuren aan beide zijden in decor buitenzijde extra in accentkleuren</p> <p><i>Leverbare afmetingen:</i> Hoog: 150 - 2600 mm Breed: 150 - 2050 mm</p> <p><i>Niet leverbaar in zichtzijdekleuren.</i></p> <p><i>Berekening per mm²</i> <i>Minimaal berekende afmeting 0,5 m²</i></p>	per m ²	KBO	35	
	<p>Korpusmateriaal met dunne rand, 16 mm dik</p> <p>verticale houtstructuur in alle korpuskleuren aan beide zijden in decor buitenzijde extra in accentkleuren</p> <p><i>Leverbare afmetingen:</i> hoog: 250 - 2600 mm breed: 100 - 560 mm</p> <p><i>Niet leverbaar in zichtzijdekleuren.</i></p> <p><i>Houd er a.u.b. rekening mee dat de decors bij naden niet doorlopen, maar verschuiven.</i></p> <p><i>Berekening per mm²</i> <i>Minimaal berekende afmeting 0,5 m²</i></p>	per m ²	KBMM	42	
	<p>Korpusmateriaal / achterwandbekleding met dikke rand, 16 mm dik</p> <p>verticale houtstructuur in alle korpuskleuren aan beide zijden in decor buitenzijde extra in accentkleuren</p> <p><i>Leverbare afmetingen:</i> hoog: 250 - 2600 mm breed: 100 - 2050 mm</p> <p><i>Niet leverbaar in zichtzijdekleuren.</i></p> <p><i>Bevestigingsmateriaal Z 670 of MZ KBM RW apart bestellen. Bij ruimtedelers is een kantelbeveiliging vereist.</i> <i>Houd er a.u.b. rekening mee dat de decors bij naden niet doorlopen, maar verschuiven.</i></p> <p><i>Berekening per mm²</i> <i>Minimaal berekende afmeting 0,5 m²</i></p>	per m ²	KBM	V	42

Achterwandbekleding

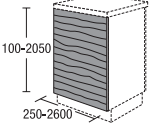
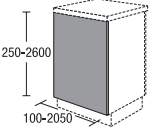
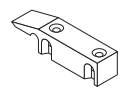
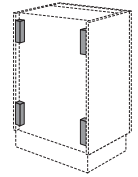
			Breedte	programmaneutraal
 <p>Korpusmateriaal / achterwandbekleding met dikke rand, 16 mm dik</p> <p>houtstructuurrichting horizontaal in alle korpuskleuren aan beide zijden in decor buitenzijde extra in accentkleuren</p> <p><i>Leverbare afmetingen: hoog: 100 - 2050 mm breed: 250 - 2600 mm</i></p> <p><i>Niet leverbaar in zichtzijdekleuren.</i></p> <p><i>Bevestigingsmateriaal Z 670 of MZ KBM RW apart bestellen. Bij ruimtedelers is een kantelbeveiliging vereist. Houd er a.u.b. rekening mee dat de decors bij naden niet doorlopen, maar verschuiven.</i></p> <p><i>Berekening per mm² Minimaal berekende afmeting 0,5 m²</i></p>	per m ²	KBM	H	42
 <p>Achterwandbekleding uit frontmateriaal CF-kleuren 16 mm dik</p> <p>met rand in gelijke kleur</p> <p><i>Leverbare afmetingen: breed: 100 - 2050 mm hoog: 250 - 2600 mm</i></p> <p><i>Bevestigingsmateriaal Z 670 of MZ KBM RW apart bestellen. Bij ruimtedelers is een kantelbeveiliging vereist.</i></p> <p><i>Berekening per mm² Minimaal berekende afmeting 0,5 m²</i></p> <p><i>Leverbare decors: 112 cappuccino 121 thymian 133 vulkaanbruin 134 Alby Blue 158 saliegroen 952 petrol</i></p>	per m ²	FM	V	50
 <p>Clip-beslag voor achterwandbekleding</p> <p>2 paar</p>		Z670		3
 <p>Montagetoebehoren voor achterwandbekleding</p> <p>4 stuks per set</p>		MZKBMRW		4

Notities

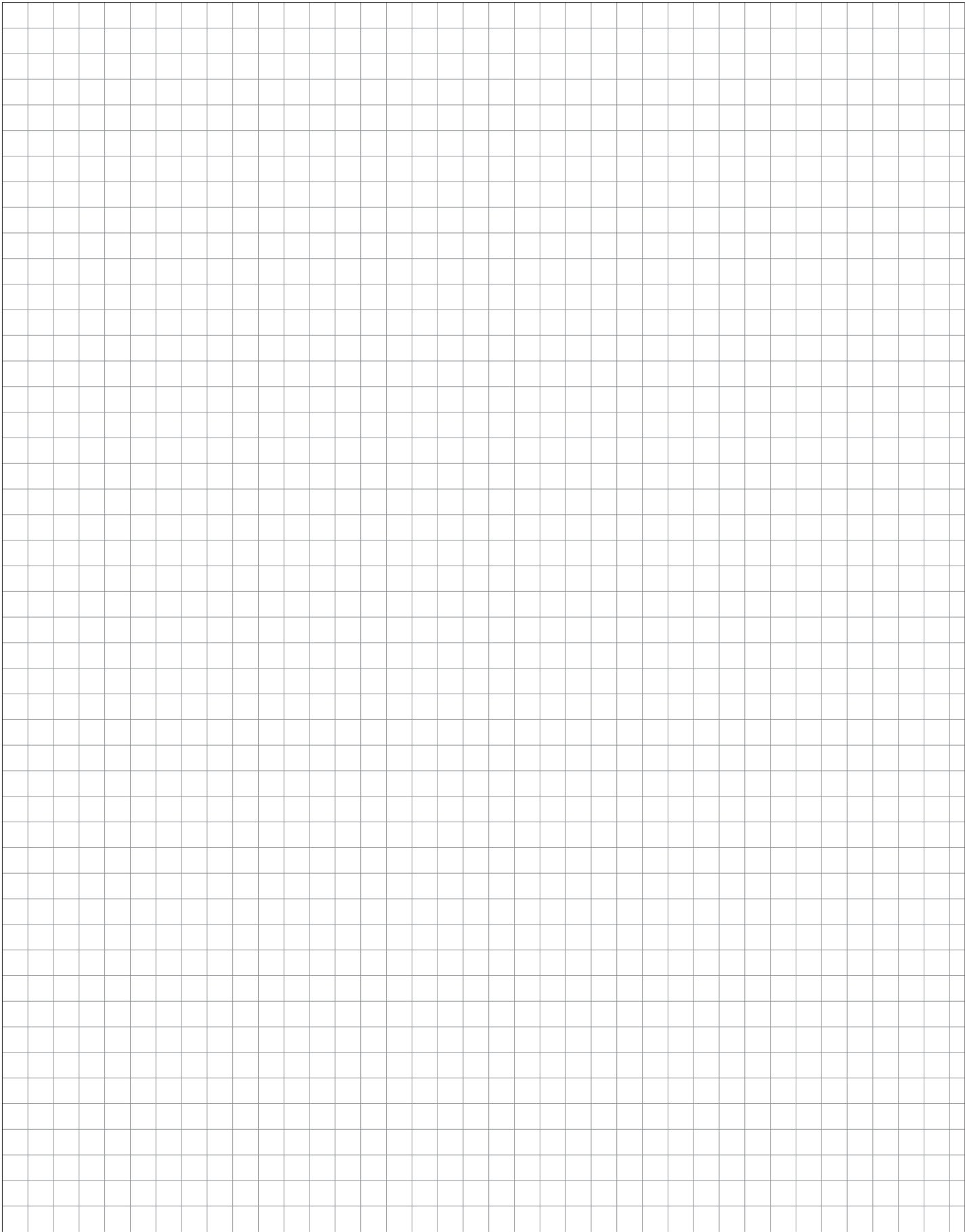

7. Werkbladen, nis

Werkbladen
Wandafsluitlijsten
Nisachterwanden
Glazen nisachterwand
Werkblad-/bar-/nisaccessoires



7. Werkbladen, nis



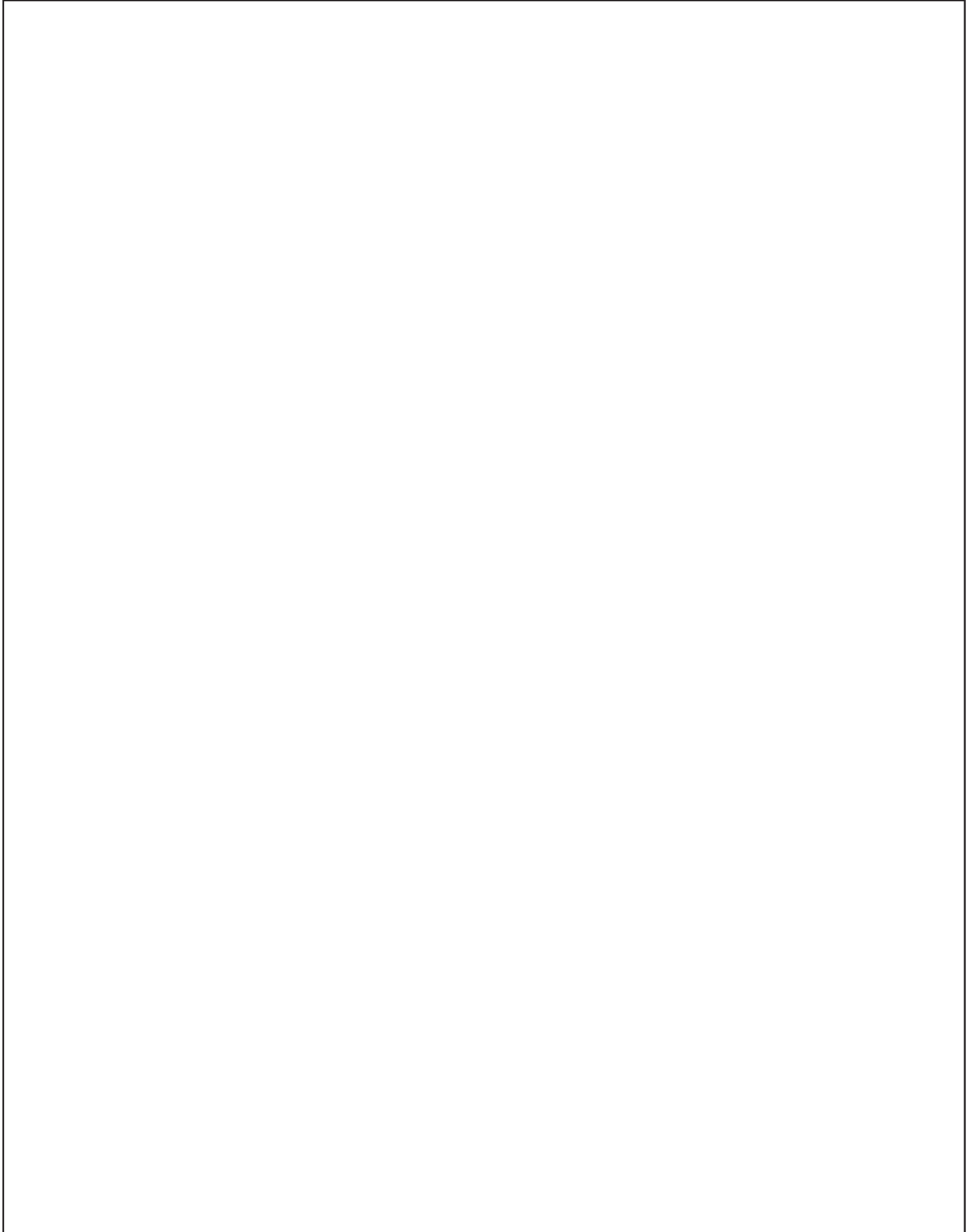

Werkbladen, wandafsluitlijsten





Werkbladen PLR

ca. 40 mm dik

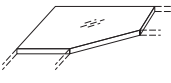

		Breedte	programmaneutraal
 <p>Werkblad D-profiel Blad ca. 40 mm dik, met afgeronde voorkant, beide kopse kanten met decorrand als bovenkant Max. lengte 4000 mm, min. lengte/diepte 250 mm <i>Kleuruitvoering zie overzicht 'Werkbladen'</i> <i>Om productietechnische redenen kunnen werkbladen pas vanaf een lengte en/of diepte van 250 mm worden gemaakt.</i> <i>Berekening per 100 mm</i></p>	600 mm diep / per str. m.	PLR60	36
	700 mm diep / per str. m.	PLR70	51
	800 mm diep / per str. m.	PLR80	61
	900 mm diep / per str. m.	PLR90	75
	1200 mm diep / p.str.m.	PLR120	95
 <p>Hoekblad 750 mm diep, voor hoek 1050 x 1050 mm voor inbouw van een onderkast in 600 mm breedte met verbinding aan beide zijden 600 mm Hoekmaten: 1050 x 1050 mm, 750 mm diep <i>Afmetingen en verbindingstukken niet veranderbaar</i></p> <p>Hoekblad Variabel voor inbouw van een onderkast met verbinding/kanten aan beide zijden <i>hoekmaten / verbinding / randen variabel</i></p>		PLR105	74
		PLRECKE	169
 <p>Hoekblad 1167 mm diep, voor hoek 1050 x 1050 mm voor inbouw van een onderkast in 600 mm breedte met verbinding aan beide zijden 600 mm Hoekmaten: 1050 x 1050 mm, 1167 mm diep <i>Afmetingen en verbindingstukken niet veranderbaar</i></p> <p>Hoekblad 1061 mm diep, voor hoek 900 x 900 mm voor inbouw van een onderkast in 400 mm breedte met verbinding aan beide zijden 600 mm Hoekmaten: 900 x 900 mm, 1061 mm diep <i>Afmetingen en verbindingstukken niet veranderbaar</i></p> <p>Hoekblad Variabel voor inbouw van een onderkast met verbinding/kanten aan beide zijden <i>hoekmaten / verbinding / randen variabel</i> <i>Vanaf een totale diepte van 1200 mm bestaat het blad uit twee delen, die ter plaatse gemonteerd moeten worden</i></p>		PLR10560	110
		PLR439060	100
		PLRECKE60	210

Standaardhoekverbindingen zijn bij de prijs van de werkbladen inbegrepen: verbindingen van 90°, naar hoekwerkbladen, naar voren geplaatste oplossingen of werkbladverlengingen.

7.01

Werkbladen PLS

ca. 40 mm dik

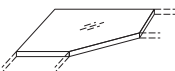
			Breedte	programmaneutraal
 <p>Werkblad Blad ca. 40 mm dik, met rechte voorkant, een lange kant en beide kopse kanten met decorrand als werkbladbekleding. Max. lengte 4000 mm, min. lengte / diepte 250 mm</p> <p>Uitvoering oppervlak kunststof Randen 1,0 mm PP</p> <p><i>Kleuruitvoering zie overzicht 'Werkbladen'</i></p> <p><i>Standaarddecor werkbladrand als werkblad</i></p> <p><i>Randdecor in alle werkbladkleuren mogelijk.</i></p> <p><i>Om productietechnische redenen kunnen werkbladen pas vanaf een lengte en/of diepte van 250 mm worden gemaakt.</i></p> <p><i>Berekening per 100 mm</i></p>	600 mm diep / per str. m.	PLS60	36	
	700 mm diep / per str. m.	PLS70	51	
	800 mm diep / per str. m.	PLS80	61	
	900 mm diep / per str. m.	PLS90	75	
	1197 mm diep / p.str.m.	PLS120	95	
 <p>Hoekblad 750 mm diep, voor hoek 1050 x 1050 mm voor inbouw van een onderkast in 600 mm breedte met verbinding aan beide zijden 600 mm Hoekmaten: 1050 x 1050 mm, 750 mm diep</p> <p><i>Afmetingen en verbindingstukken niet veranderbaar</i></p>		PLS105	74	
		PLSECKE	169	
 <p>Hoekblad 1167 mm diep, voor hoek 1050 x 1050 mm voor inbouw van een onderkast in 600 mm breedte met verbinding aan beide zijden 600 mm Hoekmaten: 1050 x 1050 mm, 1167 mm diep</p> <p><i>Afmetingen en verbindingstukken niet veranderbaar</i></p>		PLS10560	110	
		PLS439060	100	
		PLSECKE60	210	
<p>Hoekblad 1061 mm diep, voor hoek 900 x 900 mm voor inbouw van een onderkast in 400 mm breedte met verbinding aan beide zijden 600 mm Hoekmaten: 900 x 900 mm, 1061 mm diep</p> <p><i>Afmetingen en verbindingstukken niet veranderbaar</i></p>				
<p>Hoekblad Variabel voor inbouw van een onderkast met verbinding/kanten aan beide zijden</p> <p><i>hoekmaten / verbinding / randen variabel</i></p> <p><i>Vanaf een totale diepte van 1197 mm bestaat het blad uit twee delen, die ter plaatse gemonteerd moeten worden</i></p>				

7.02

Standaardhoekverbindingen zijn bij de prijs van de werkbladen inbegrepen: verbindingen van 90°, naar hoekwerkbladen, naar voren geplaatste oplossingen of werkbladverlengingen.

Werkbladen PLS

ca. 40 mm dik

	Breedte	programmaneutraal
<p>Werkblad Blad ca. 40 mm dik Lange kanten en beide kopse kanten met decorrand als werkbladbekleding 600 mm diep</p> <p><i>Kleuruitvoering zie overzicht 'Werkbladen'</i></p> <p><i>Standaarddecor werkbladrand als werkblad</i></p>	PLS4060 30	12
	PLS4060 40	17
	PLS4060 45	21
	PLS4060 50	21
	PLS4060 60	25
	PLS4060 70	30
	PLS4060 80	34
	PLS4060 90	38
	PLS4060 100	43
	PLS4060 110	47
	PLS4060 120	51
	PLS4060 130	55
	PLS4060 140	60
	PLS4060 150	64
	PLS4060 160	68
	PLS4060 170	73
	PLS4060 180	77
	PLS4060 190	81
	PLS4060 200	86
	PLS4060 210	90
	PLS4060 220	94
	PLS4060 230	98
	PLS4060 240	103
	PLS4060 250	107
	PLS4060 260	111
	PLS4060 270	116
	PLS4060 280	120
	PLS4060 290	124
	PLS4060 300	129

Standaardhoekverbindingen zijn bij de prijs van de werkbladen inbegrepen:
 verbindingen van 90°, naar hoekwerkbladen, naar voren geplaatste oplossingen of werkbladverlengingen.

7.03

Planningsinformatie werkbladen 25 mm

Algemeen:

- Oppervlak: laminaat, voor- en zijkant naar keuze met dikke rand
- Werkbladdikte: ca. 25 mm
- Zie werkbladoverzicht voor de leverbare decors
- Alleen werkbladrand PLS mogelijk
- Door verschillende materialen kunnen kleurafwijkingen ontstaan tussen het werkbladoppervlak en de randen

Planningsinformatie:

Het 25 mm dikke werkblad kan niet gecombineerd worden met de volgende kasten:

- Opzetkasten met aansluiting op hoge of bovenkasten met doorlopende bovenkantlijn
- Niskasten onder bovenkasten

Planningsinstructies ovenombouwkasten:

- Uitsparingen voor de kookplaten moeten op locatie worden gemaakt
- Het vlak inbouwen van kookplaten is niet mogelijk
- Neem altijd de montage-instructies van de betreffende apparaatproducent in acht
- Vermeld het type kookplaat bij de bestelling
- Bij de door ons geleverde kookplaten zijn de bijbehorende bevestigingsklemmen geschikt voor 25 mm dikke werkbladen
- De onderprofielen voor kookplaten (andere merken) moeten indien gewenst mee besteld worden (artikel MZAPL25)

Planningsinstructies vaatwassers:



- Bij de spoelbakbevestiging moeten de in de uitsparing bevestigde onderkastwanden eventueel een uitsparing krijgen
- Vaatwassers met hierboven liggend afdruiplateau moeten voor de montage lager worden geplaatst. De vereiste plintheogte moet minimaal 115 mm of 165 mm zijn bij XXL-apparaten
- Om een afstandsprofiel te monteren, moet de vaatwasser 16 mm lager worden geplaatst
- Bij verlaagde apparaten moet afstandsprofiel ZVD 60 16 afzonderlijk worden besteld
- Neem altijd de montage-instructies van de betreffende apparaatproducent in acht
- Vermeld het apparaattype bij de bestelling

Planningsinstructies spoelkasten:

- Bij de door ons geleverde granieten spoelbakken zijn de bijbehorende bevestigingsklemmen geschikt voor 25 mm dikke werkbladen
- Bij de door ons geleverde rvs-spoelbakken moet het bevestigingsmateriaal (artikel MZAPL25) bij iedere order meebesteld worden
- Uitsparingen voor inbouwspoelbakken moeten op locatie worden gemaakt
- Het vlak inbouwen van inbouwspoelbakken is niet mogelijk
- Neem altijd de montage-instructies van de betreffende producent in acht
- Benodigde spoelkastbreedte: spoelbakuitsparing plus 65 mm
- Vermeld het spoelbaktype bij de bestelling

Werkbladen PLS

ca. 25 mm dik

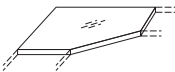
		Breedte	programmaneutraal	
 <p>Werkblad Blad ca. 25 mm dik, met rechte voorkant, een lange kant en beide kopse kanten met decorrand als werkbladbekleding. Max. lengte 4000 mm, min. lengte / diepte 250 mm</p> <p>Uitvoering oppervlak kunststof Randen 1,0 mm PP</p> <p><i>Kleuruitvoering zie overzicht 'Werkbladen'</i></p> <p><i>Standaarddecor werkbladrand als werkblad</i></p> <p><i>Randdecor in alle werkbladkleuren mogelijk.</i></p> <p><i>Om productietechnische redenen kunnen werkbladen pas vanaf een lengte en/of diepte van 250 mm worden gemaakt.</i></p> <p><i>Berekening per 100 mm</i></p>	600 mm diep / per str. m.	PLS2560	40	
	700 mm diep / per str. m.	PLS2570	62	
	800 mm diep / per str. m.	PLS2580	71	
	900 mm diep / per str. m.	PLS2590	84	
	1200 mm diep / p.str.m.	PLS25120	102	
 <p>Hoekblad 750 mm diep, voor hoek 1050 x 1050 mm voor inbouw van een onderkast in 600 mm breedte met verbinding aan beide zijden 600 mm Hoekmaten: 1050 x 1050 mm, 750 mm diep</p> <p><i>Afmetingen en verbindingstukken niet veranderbaar</i></p>		PLS25105	92	
	<p>Hoekblad Variabel voor inbouw van een onderkast met verbinding/kanten aan beide zijden</p> <p><i>hoekmaten / verbinding / randen variabel</i></p>		PLS25ECKE	187
 <p>Hoekblad 1167 mm diep, voor hoek 1050 x 1050 mm voor inbouw van een onderkast in 600 mm breedte met verbinding aan beide zijden 600 mm Hoekmaten: 1050 x 1050 mm, 1167 mm diep</p> <p><i>Afmetingen en verbindingstukken niet veranderbaar</i></p>		PLS2510560	128	
	<p>Hoekblad 1061 mm diep, voor hoek 900 x 900 mm voor inbouw van een onderkast in 400 mm breedte met verbinding aan beide zijden 600 mm Hoekmaten: 900 x 900 mm, 1061 mm diep</p> <p><i>Afmetingen en verbindingstukken niet veranderbaar</i></p>		PLS25439060	118
	<p>Hoekblad Variabel voor inbouw van een onderkast met verbinding/kanten aan beide zijden</p> <p><i>hoekmaten / verbinding / randen variabel</i></p> <p><i>Vanaf een totale diepte van 1197 mm bestaat het blad uit twee delen, die ter plaatse gemonteerd moeten worden</i></p>		PLS25ECKE60	228

Standaardhoekverbindingen zijn bij de prijs van de werkbladen inbegrepen: verbindingen van 90°, naar hoekwerkbladen, naar voren geplaatste oplossingen of werkbladverlengingen.

7.05

Werkbladen PLS

ca. 25 mm dik

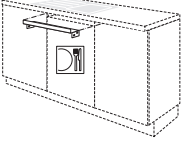
		Breedte	programmaneutraal
	Afstandsmaat voor lager geplaatste elektrische apparaten gepoederd metaal zilvergrijs	ZVD 60 16	4
	Montageset voor spoelbakken/kookplaten bij 25 mm werkbladen Set van 3 onderprofielen, 16 x 12 mm Lengte: 840 mm	MZAPL25	13

7.06

Standaardhoekverbindingen zijn bij de prijs van de werkbladen inbegrepen:
verbindingen van 90°, naar hoekwerkbladen, naar voren geplaatste oplossingen of werkbladverlengingen.

Berekening van aanzettafels en vario-werkbladen

De basis voor de berekening van de prijzen van aanzettafels zijn de prijzen van de PLS-werkbladen.

Plus de toeslagen voor randen aan de achterzijde, afrondingen, schuine en hoekige uitsparingen.

Steunpoten en accessoires voor werkbladen vindt u in het volgende subregister **Accessoires voor werkbladen/barbladen/nissen**.

De maximumafmetingen bij aanzettafels (900 x 1600 mm) zouden niet overschreden moeten worden.

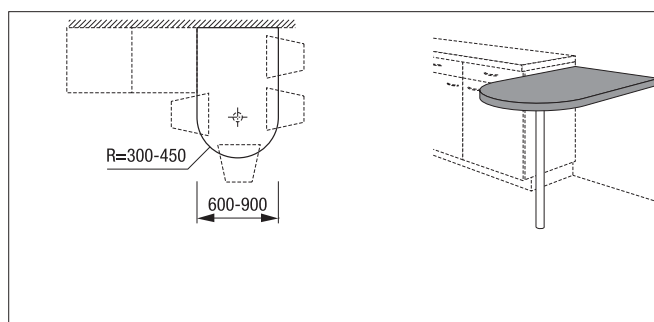

Aanzettafel met halfronde afronding

Voorbeeld hiernaast in PLS-uitvoering
1 PLS-werkblad (lengte x diepte)
1 achterkant met PLS-rand (AUS 5600)
1 halfronde afronding (AUS 9000)

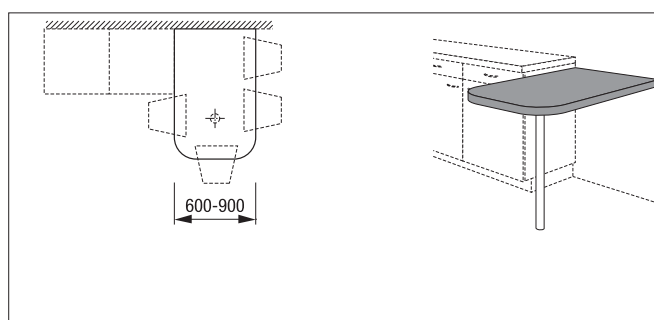

Aanzettafel met afgeronde hoeken

Voorbeeld hiernaast in PLS-uitvoering
1 PLS-werkblad (lengte x diepte)
1 achterkant met PLS-rand (AUS 5600)
2 afgeronde hoeken voor PLS (2 x AUS 7000)

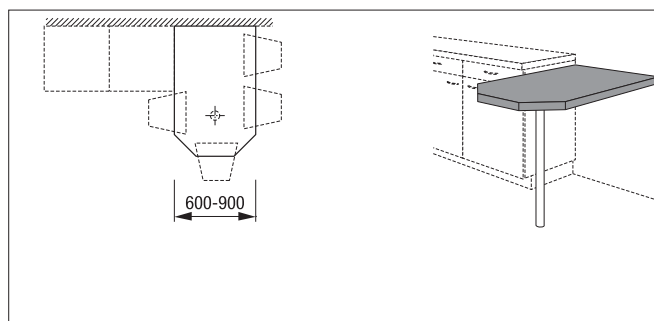

Aanzettafel met afgeschuinde hoeken

Voorbeeld hiernaast in PLS-uitvoering
1 PLS-werkblad (lengte x diepte)
1 achterkant met PLS-rand (AUS 5600)
2 afgeschuinde hoeken met PLS-rand (2 x AUS 3000)

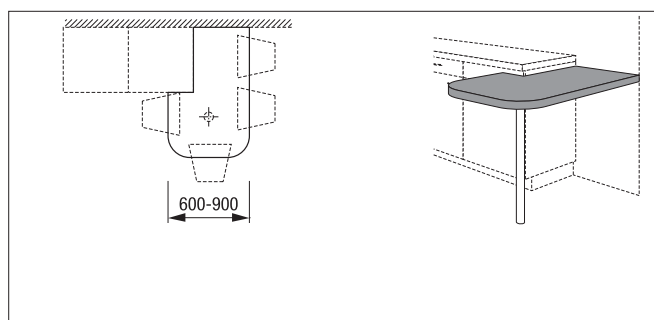

Aanzettafel met afgeronde hoeken en hoekuitsparing

Voorbeeld hiernaast in PLS-uitvoering
1 PLS-werkblad (lengte x diepte)
1 achterkant met PLS-rand (AUS 5600)
2 afgeronde hoeken voor PLS (2 x AUS 7000)
1 hoekuitsparing volgens tekening met PLS-rand (AUS 4000)

Berekening van aanzettafels en vario-werkbladen

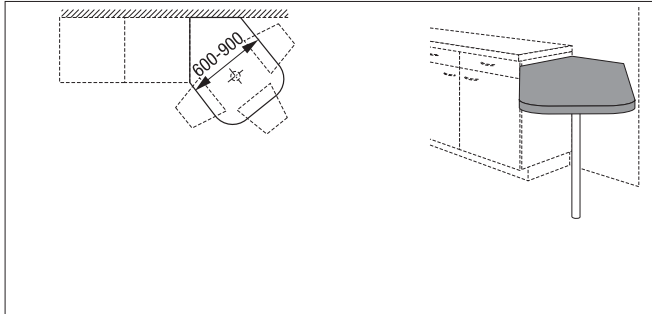

Aanzettafel met afgeronde hoeken en afschuiving

- Voorbeeld hiernaast in PLS-uitvoering
- 1 PLS-werkblad (lengte x diepte)
 - 1 achterkant met PLS-rand (AUS 5600)
 - 2 afgeronde hoeken voor PLS (2 x AUS 7000)
 - 2 afschuivingen volgens tekening met PLS-rand (AUS 3000)

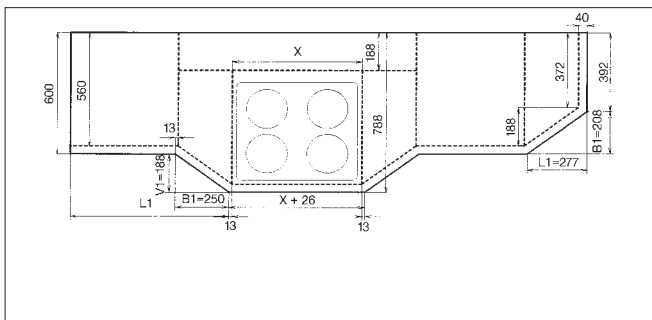

Diagonaal werkblad

- Hiernaast opgenomen voorbeeld in PLS-uitvoering
- 1 PLS-werkblad (lengte x diepte)
 - 2 hoekuitsparingen met PLS-rand (2 x AUS 4000)
 - 1 afschuiving met PLS-rand (AUS 3000)



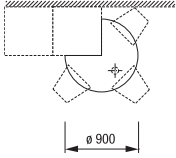
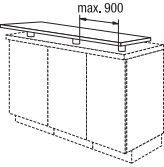
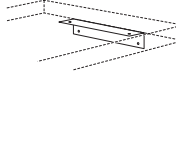



Aanzettafels

		Breedte	programmaneutraal
 <p>Meerprijs voor aanzettafelblad in ronde uitvoering Diameter 600-900 mm <i>Bijvoorbeeld extra 1 x AUS 4000</i> <i>Werkblad apart bestellen.</i></p>		AUS9900	56
 <p>Barblad 500 mm diep Blad ca. 40 mm dik in combinatie met consoles met rondom lopende ABS-rand <i>Bekleding en randuitvoering zie werkbladen</i> <i>Diepte en vorm van het barblad kunnen niet veranderd worden.</i> <i>Console voor barblad apart bestellen.</i> <i>Zie 'Accessoires'</i> <i>Bij veranderingen a.u.b. PLS 60 met passende uitsparingen bestellen.</i> <i>De maximumafstand van 900 mm tussen de consoles mag niet worden overschreden.</i> <i>De informatie in de montagehandleiding van de consoles altijd in acht nemen.</i> <i>Berekening per 100 mm</i></p>	p.str.m.	PLS50	38
 <p>Hoek voor bevestiging van het werkblad aan de wand incl. schroeven en pluggen Lengte: 250 mm, hoek 40 x 40 mm</p>		MZAPLWI	6

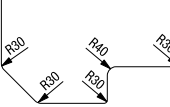
Standaardhoekverbindingen zijn bij de prijs van de werkbladen inbegrepen: verbindingen van 90°, naar hoekwerkbladen, naar voren geplaatste oplossingen of werkbladverlengingen.

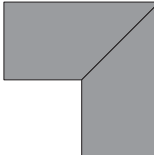
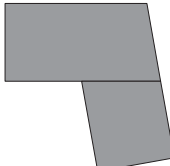
7.09







Toeslagen werkbladen en materiaalprijzen

		Breedte	programmaneutraal
<p>Opmerking: De werkbladoverstek t.o.v. de korpus bedraagt bij greeplijst variant nr. 760 en 800 en bij fronten met geïntegreerde greepschaal slechts 30 mm i.p.v. 40 mm.</p>			
<p>Afronding Wij behouden ons het recht voor om bij uitsparingen en afschuiningen hoeken buiten met 30 mm en binnen met 40 mm af te ronden.</p> 			
<p>Toeslag voorfreesen uitsparing voor inbouwspoelbakken en kookplaten per voorgefreesde uitsparing <i>Uitsparingen moeten ter plekke van een beschermende laag worden voorzien.</i> <i>Uitsparingen werkblad voor alle rechthoekige spoelbakken en kookplaten mogelijk. Afmetingen uitsparing opgeven!</i> <i>Niet leverbaar voor 25 mm werkbladdikte</i></p> 	AUS1000		6
<p>Meerprijs werkblad-hoekverbinding in verstek per blad</p> 	AUS3500		12
<p>Toeslag werkblad-hoekverbinding Mogelijke openingshoek 70° tot 110° Meerprijs per bladdeel <i>Mogelijke ruimtehoek 70° tot 110°</i></p> 	AUS3600		12
<p>Meerprijs schuine kant bekleed met ABS-rand Kopse kant met rechte rand bekleed per afschuining <i>minimale afschuining: 40 x 40 mm</i></p> 	AUS3000		12
<p>Toeslag afgeronde hoek volgens tekening per ronding <i>minimale radius: 30 mm</i></p> 	AUS7000		14
<p>Meerprijs afschuining met PLR-rand schuine- en kopse kant met PLR-rand</p> 	<p>per afschuining voor afsluitregalen AUS7700</p> <p>per afschuining voor diagonale kasten aan het einde van een opstelling AUS7800</p> <p>Schuine snede variabel Minimale afschuining: 100 x 100 mm AUS7900</p>		61 61 74

7.10

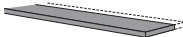
Standaardhoekverbindingen zijn bij de prijs van de werkbladen inbegrepen: verbindingen van 90°, naar hoekwerkbladen, naar voren geplaatste oplossingen of werkbladverlengingen.

Toeslagen werkbladen en materiaalprijzen

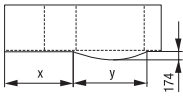
		Breedte	programmaneutraal
 <p>Halve cirkel-afronding volgens tekening</p>	AUS9000		28
 <p>Meerprijs werkblad kopse kant met PLR-rand per zijde <i>Vanaf 20 mm werkbladoverstek mogelijk.</i></p>	AUS7500		22
 <p>Meerprijs werkblad in de diepte inkorten per stuk</p>	AUS5500		5
 <p>Meerprijs werkblad aan de achterzijde met ABS-rand per str. m. rand <i>Berekening per mm</i></p>	AUS5600		7
 <p>Meerprijs hoekuitsparing met ABS-rand per stuk <i>minimale hoekuitsparing: 40 x 40 mm</i></p>	AUS4000		15
 <p>Meerprijs hoekuitsparing zonder rand per stuk <i>minimale hoekuitsparing: 40 x 40 mm</i></p>	AUS4100		9
 <p>Meerprijs PLS-werkblad met afgeronde voorzijde per str. m. <i>Bij 900 mm brede onderkasten met afgerond front bedraagt de breedte van de afronding ca. 1000 mm</i> <i>Berekening per mm</i> x = lengte y = breedte</p>	AUS6720		20
<p>Meerprijs voor speciale uitvoering werkblad Meerprijs geldt voor alle niet in het verkoopboek afgebeelde werkbladvormen. <i>De gewenste werkbladvorm moet voor bevestiging op realiseerbaarheid getest worden.</i></p>	AUSSOND		127
<p>Rechte werkbladrand 1,4 mm ABS zonder smeltlijm <i>in alle werkbladkleuren</i> <i>Berekening per mm</i></p>	p.str.m. PLK1000		2

Standaardhoekverbindingen zijn bij de prijs van de werkbladen inbegrepen: verbindingen van 90°, naar hoekwerkbladen, naar voren geplaatste oplossingen of werkbladverlengingen.

7.11

Wandafsluitlijsten

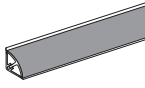
		Breedte	programmaneutraal
 <p>Wandafsluitlijst 25 mm hoog, 25 mm diep bestaande uit: bevestigingslijst, opklikbare afdeklijst</p> <p><i>Uitvoering kunststof</i></p> <p><i>Kleuruitvoering in alle werkbladkleuren, uitvoering kunststof</i> <i>Extra kleurvarianten:</i></p> <p><i>Rvs-decor nr. 558</i> <i>zwart nr. 120</i></p> <p><i>Alleen vaste lengten mogelijk</i></p>	L1	200	9
	L1	300	14
	L1	400	17
<p>Wandafsluiting - accessoires Set hoeken en eindkapjes voor wandafsluitlijsten</p> <p>bestaande uit: 2 eindkappen links 2 eindkappen rechts 2 buitenhoeken 90° 4 binnenhoeken 90° 2 binnenhoeken 135°</p> <p><i>Uitvoering kunststof</i></p>	MZWAP		4

Nisachterwanden

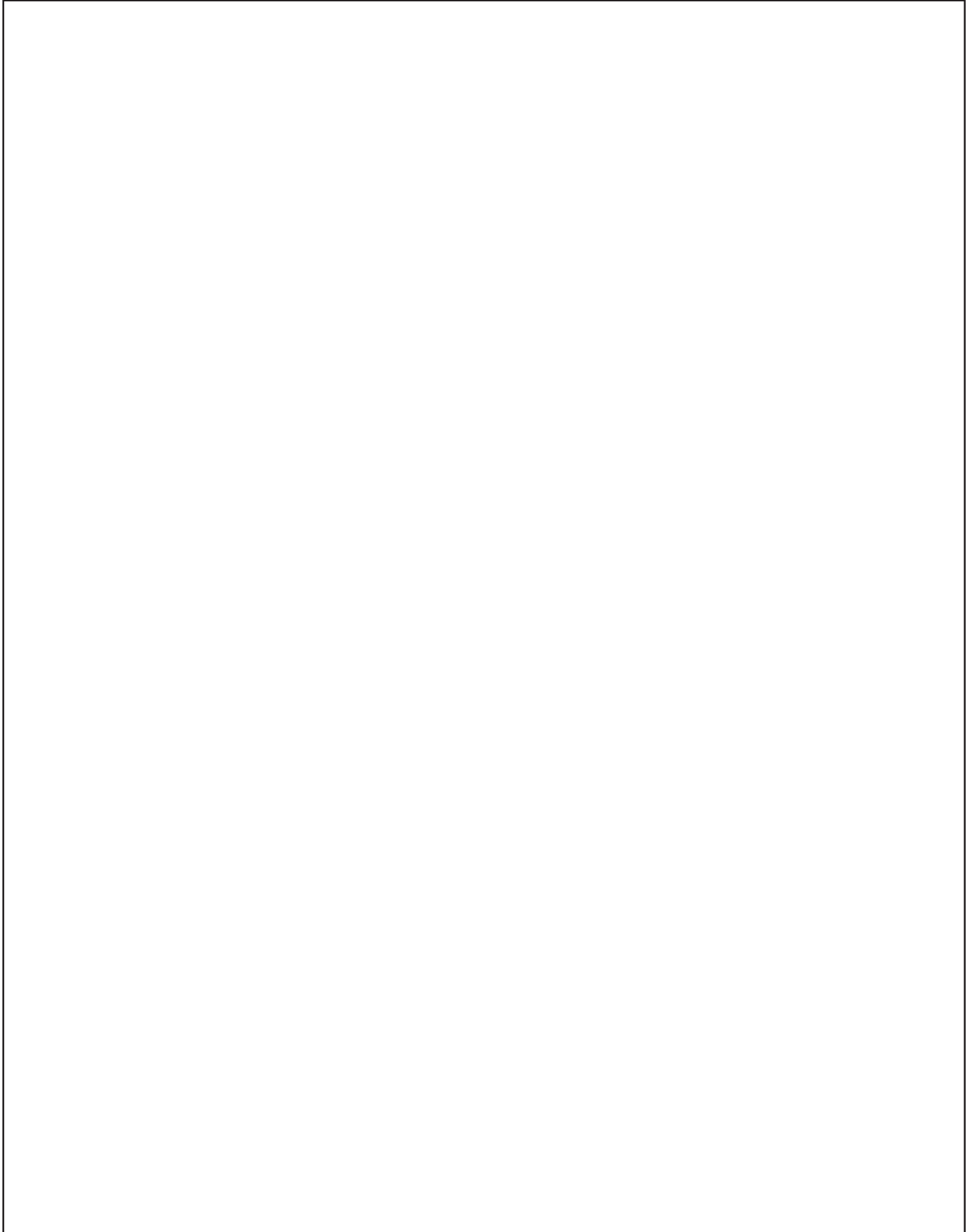

Nisachterwanden

Open modulekast voor nis

Niselementen

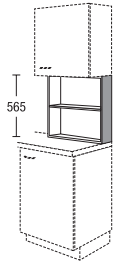

Open modulekast
 163 mm diep
 1 vaste legplank
Uitvoering in korpusmateriaal
Niet leverbaar in zichtzijdekleuren.

	Breedte			programmaneutraal
HR	30	57	16M	71
HR	40	57	16M	76
HR	45	57	16M	80
HR	50	57	16M	83
HR	60	57	16M	98
HR	80	57	16M	103
HR	90	57	16M	107

Nisachterwanden

Niselementen

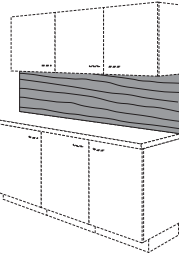
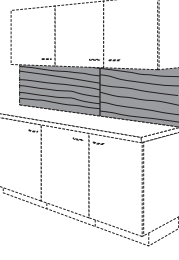
				Breedte	programmaneutraal
 <p>Nisachterwand tussen werkblad en bovenkasten, ca. 16 mm dik 565 mm hoog, 150-2600 mm breed</p> <p><i>uitvoering in werkbladkleur (a.u.b. aangeven) (de aanvoelegenschappen kunnen evt. afwijken)</i></p> <p><i>Bij oneffenheden in de wand moet eerst een gladde wand worden gemaakt.</i></p> <p><i>Structuurverloop parallel aan het werkblad.</i></p> <p><i>Houd er a.u.b. rekening mee dat de decors bij naden niet doorlopen, maar verschuiven.</i></p> <p><i>Bij gaskookplaten moet een minimumafstand van 100 mm tot de nisachterwand worden aangehouden.</i></p> <p><i>Bij gebruik van de combi-wandafsluitlijst moet rekening worden gehouden met de materiaaldikte van het profiel (5 mm) op het werkblad.</i></p> <p><i>Bij gebruik van het houderprofiel moet rekening worden gehouden met de materiaaldikte van het profiel (5 mm) bij de hoogte van de nisachterwand.</i></p> <p><i>Berekening per mm</i></p>	p.str.m.	NR	565	32	
 <p>Nisachterwand als vorige, echter tussen 25 mm werkblad en bovenkasten, ca. 16 mm dik 580 mm hoog, 150-2600 mm breed</p> <p><i>Berekening per mm</i></p>	p.str.m.	NR	580	37	
<p>Nisachterwand als vorige, echter 150 mm hoog, 150-2600 mm breed</p> <p><i>Berekening per mm</i></p>	p.str.m.	NR	150	11	
<p>Nisachterwand variabele afmetingen als vorige, echter 150-1230 mm hoog, 150-2600 mm breed</p> <p><i>Berekening per mm²</i> <i>Minimaal berekende afmeting 0,5 m²</i></p>	per m ²	NR	V	75	

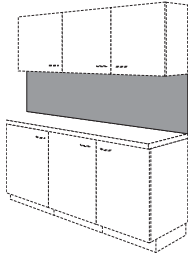

Nisachterwanden

Niselementen

				Breedte	programmaneutraal
	<p>Nisachterwand met beeldmotief tussen werkblad en bovenkasten, ca. 16 mm dik 565 mm hoog, 150-2650 mm breed</p> <p><i>Basisplaat met opgedrukt beeldmotief (beeldmotieven zie programmaoverzicht)</i></p> <p><i>De randkleur is rondom wit</i></p> <p><i>Bij oneffenheden in de wand moet eerst een gladde wand worden gemaakt.</i></p> <p><i>Houd er a.u.b. rekening mee dat de motieven bij naden niet doorlopen.</i></p> <p><i>Bij gaskookplaten moet een minimumafstand van 100 mm tot de nisachterwand worden aangehouden.</i></p> <p><i>Berekening per mm</i></p>	p.str.m.	NRM	V	47
	<p>Nisachterwand met beeldmotief als vorige, echter tussen 25 mm werkblad en bovenkasten, ca. 16 mm dik 580 mm hoog, 150-2650 mm breed</p> <p><i>Berekening per mm</i></p>	p.str.m.	NRM	V	580

Glazen nisachterwand

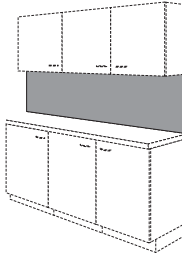
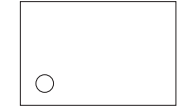
Niselementen

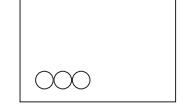
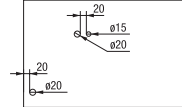
			Breedte	programmanutraal	
	<p>Glazen nisachterwand</p> <p>16 mm dik, glasplaat enkellaags veiligheidsglas 4 mm dik, op een basisplaat aangebracht. Randen in alu zilver. De randen van het glas zijn geslepen. Combi-wandafsluitlijst LG 200/400 onder vereist.</p> <p>in hoogte en breedte variabel</p> <p>Max. lengte 2500 mm max. hoogte 1200 mm min. lengte: 250 mm.</p> <p>Minimumhoogte zonder bewerking 100 mm, met bewerking 250 mm. Tekening met concrete afmetingen noodzakelijk. Bewerking achteraf (ter plaatse) niet mogelijk!</p> <p>Bij gaskookplaten moet een minimumafstand van 100 mm tot de glazen nis worden aangehouden.</p> <p>Bij gebruik van de combi-wandafsluitlijst moet rekening worden gehouden met de materiaaldikte van het profiel (5 mm) op het werkblad.</p> <p>Bij gebruik van het houderprofiel moet rekening worden gehouden met de materiaaldikte van het profiel (5 mm) bij de hoogte van de nisachterwand.</p> <p>(zie programmaoverzicht voor glaskleuren)</p> <p>Voor dit artikel is geen snelleveringservice mogelijk.</p> <p>Berekening per mm² Minimaal berekende afmeting 0,5 m²</p>	per m ²	NRG	V	149
	<p>Uitsparing voor schakelaar/stopcontact</p> <p>voor glazen nisachterwand</p> <p>Afmetingen tot het midden van het boorgat Minimumafstand buitenrand tot midden boorgat: 68 mm</p> <p>Bij 2 of 3 boringen: Afstand van het midden van het boorgat tot het midden van het boorgat 72 mm</p>	<p>Boor-Ø 1 x 68 mm Boor-Ø 2 x 68 mm Boor-Ø 3 x 68 mm Boor-Ø 4 x 68 mm</p>	<p>AUS1SG AUS2SG AUS3SG AUS4SG</p>		<p>13 19 23 27</p>
	AUS 2S G				
	AUS 3S G				
	<p>Boring in glazen nisachterwand</p> <p>De afstand van een boorgat van de buitenkant tot de boorrand moet min. hetzelfde zijn als de boordiameter (zie tekening).</p> <p>De afstand tussen de boorgaten moet min. overeenkomen met de grootste boordiameter (zie tekening).</p> <p>Bij boor-Ø kleiner dan 68 mm wordt alleen het glas uitgeboord. De boorgaten in het basismateriaal moeten op locatie worden gemaakt.</p>	<p>Boor-Ø 5-12 mm Boor-Ø 13-50 mm Boor-Ø 51-100 mm</p>	<p>AUS12G AUS50G AUS100G</p>		<p>13 19 23</p>

Glazen nisachterwand

Niselementen

	Breedte	programmaneutraal
<p>Hoekuitsparing voor glazen nisachterwand</p> <p>Binnenradius uitsparing 11 mm. De randen van het glas zijn geslepen.</p> <p><i>Naast de hoekuitsparing moet een randlengte van min. 50 mm blijven bestaan.</i></p> <p><i>De afmeting van de uitsparing mag max. de helft van de glasplaat zijn.</i></p> <p><i>Wanneer bij een uitsparing minder dan 120 mm (in het voorbeeld 40 mm) van de rand blijft staan, mag de breedte van de uitsparing niet meer dan 100 mm zijn.</i></p>	AUS4G	28
<p>Uitsparing voor glazen nisachterwand</p> <p>Met binnenradius van 11 mm. De glasranden in de uitsparing zijn geslepen</p> <p><i>Bij uitfrezingen van lange gaten bedraagt de maximumbreedte 120 mm en de minimumhoogte 22 mm.</i></p> <p><i>De afstanden van de rand zijn net als bij de uitfrezingen 40 mm resp. 120 mm</i></p> <p><i>De afmeting van de uitsparing mag max. de helft van de glasplaat zijn.</i></p> <p><i>Bij uitfrezingen moet van de rand min. 40 mm resp. min. 120 mm blijven staan.</i></p>	AUS44G	37
<p>Afschuining voor glazen nisachterwand</p> <p>De glasranden zijn afgeschuind en geslepen.</p>	AUS3G	28
<p>Afronding aan glazen nisachterwand</p> <p>Binnenradius vanaf 11 mm. De randen zijn geslepen. Bij een buitenradius zijn de glasranden afgeschuind en geslepen.</p> <p><i>Vanaf een binnenradius van 60 mm is de rand afgeschuind en geslepen.</i></p>	AUS7G	28

Glazen nisachterwand

Niselementen

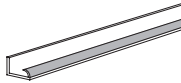
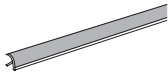
		Breedte	programmaneutraal
 <p>Combi-wandafsluitlijst 30 mm hoog, 24 mm diep Montagelijst voor het opklikken van paneelwanden of afdekl ijsten incl. 1 accessoireset LGZ 1 per bestelling</p> <p><i>Bij opstellingen met nisachterwand moet rekening worden gehouden met de materiaaldikte van de combi-wandafsluitlijst (5 mm) op het werkblad.</i></p> <p><i>Kleuruitvoering: edelstaal-optiek nr. 199 zwart nr. 120</i></p>	LG	200	7
	LG	400	13
<p>Accessoireset voor combi-wandafsluitlijst</p> <p>voor aluminium en rvs-decor in grijs, bestaande uit: 2 afdekkappen links 2 afdekkappen rechts</p>	LGZ1		2
 <p>Afdekprofiel voor combi-wandafsluitlijst voor het opklikken op montagelijst incl. 1 accessoireset LAZ 1 per bestelling</p> <p><i>Kleuruitvoering: edelstaal-optiek nr. 199 zwart nr. 120</i></p>	LA	200	9
	LA	400	17
<p>Accessoireset voor afdekl ijst</p> <p>voor aluminium en rvs-decor in grijs, bestaande uit: 4 binnenhoeken 90° 2 buitenhoeken 90° 2 binnenhoeken 135° 2 afdekkappen links 2 afdekkappen rechts</p>	LAZ1		2

Werkblad-, nisaccessoires

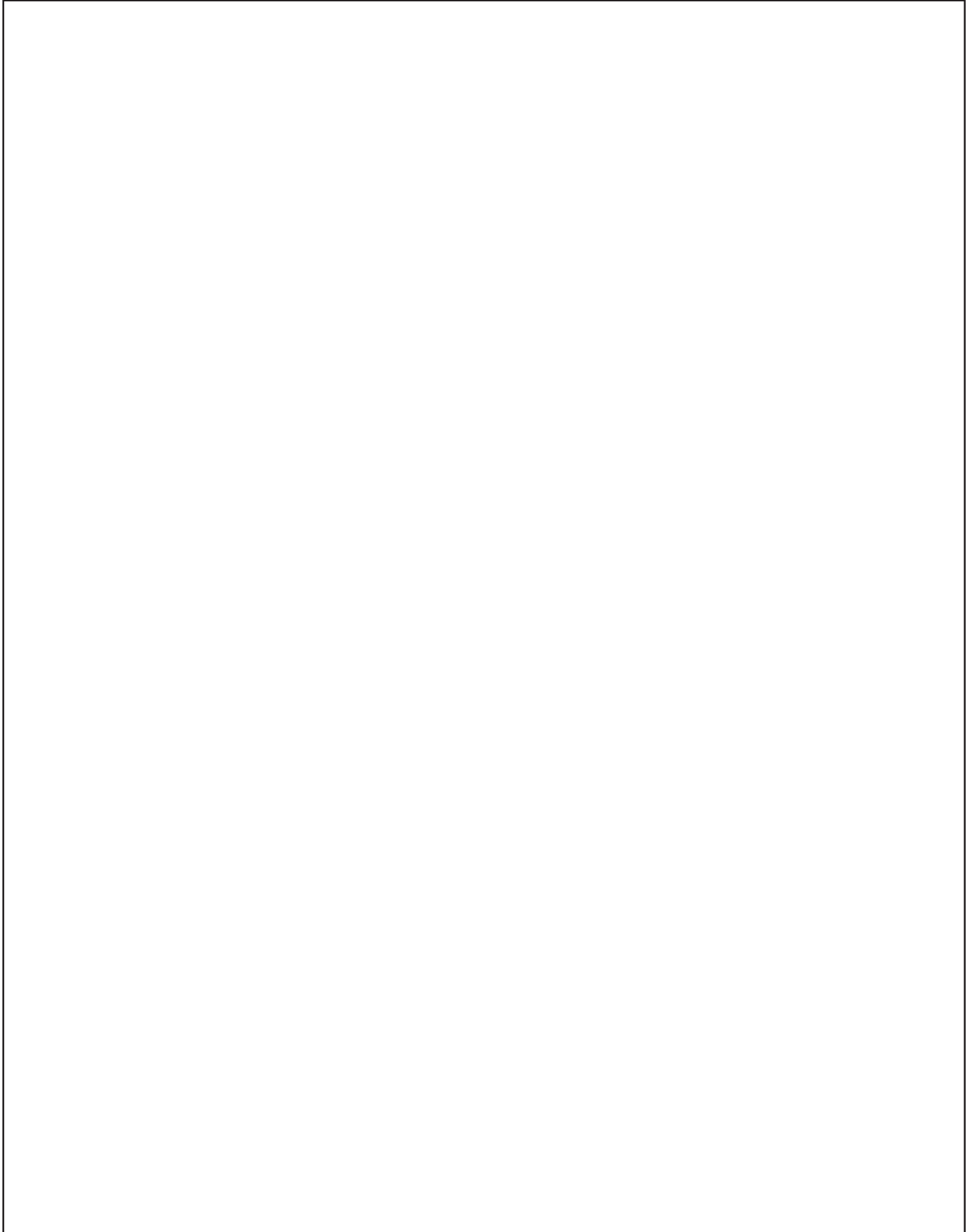

Werkblad-, nisaccessoires

Werkbladaccessoires

				Breedte	Artikel	programmutraal
 <p>Steunvoet voor aanzettafelblad Rond Chroom glanzend Ø 60 mm stalen buis hoogteverstelling 30 mm Belasting max. 150 kg</p>	705 tot 735 mm	60	ZF 705 C	8		
	820 tot 850 mm	60	ZF 820 C	9		
	870 tot 900 mm	60	ZF 870 C	10		
	920 tot 950 mm	60	ZF 920 C	11		
	1100 tot 1130 mm	60	ZF 1100 C	12		
<p>Steunvoet voor aanzettafelblad Rond als vorige, echter Rvs-effect</p>	705 tot 735 mm	60	ZF 705 E	11		
	820 tot 850 mm	60	ZF 820 E	12		
	870 tot 900 mm	60	ZF 870 E	13		
	920 tot 950 mm	60	ZF 920 E	14		
	1100 tot 1130 mm	60	ZF 1100 E	15		
 <p>Steunvoet voor aanzettafelblad Hoekig Rvs-effect 60 x 60 mm 10 mm in hoogte verstelbaar Belasting max. 150 kg</p>	700 tot 710 mm	60	ZF 705 QE	19		
	820 tot 830 mm	60	ZF 820 QE	20		
	870 tot 880 mm	60	ZF 870 QE	21		
	920 tot 930 mm	60	ZF 920 QE	22		
	1100 tot 1110 mm	60	ZF 1100 QE	23		
 <p>Steunvoet voor aanzettafelblad Hoekig als vorige, echter zwart mat parelstructuur</p>	705 tot 715 mm	60	ZF 705 QS	15		
	820 tot 830 mm	60	ZF 820 QS	16		
	870 tot 880 mm	60	ZF 870 QS	17		
	920 tot 930 mm	60	ZF 920 QS	18		
	1100 tot 1110 mm	60	ZF 1100 QS	19		
 <p>Console voor barbladen 170 mm hoog, 60 mm diameter max. afstand 900 mm Belasting: max. 50 kg</p>	chroom glanzend	60	ZK 17 RC	14		
	rvs-decor	60	ZK 17 RE	14		
 <p>Console voor barbladen 170 mm hoog, 50 x 50 mm Belasting max. 30 kg per console</p>	rvs-decor	50	ZK 17 QE	14		
	Zwart fijnstructuur	50	ZK 17 QS	14		
 <p>Console ter ondersteuning van bar- en tafelbladen 221 x 221 mm, 10 mm dik, 40 mm breed <i>Uitsluitend voor de verbinding van vrijstaande wangen met werkbladen.</i></p>	rvs	40	ZF 47 E	12		
 <p>Inductief laadoppervlak zwart voor inbouw op locatie 2 meter aansluitsnoer met USB-A-stekker Transformator met USB-A-aansluitbus 5V, IP 20 Uitgangsvermogen 5,0 W Boorgat 79 mm Inbouwdiepte incl. stekker 40 mm 204 x 70 x 45 mm <i>Voor inbouw in max. 40 mm dik materiaal</i></p>			ZLZLI 80 S	30		

Werkbladaccessoires, Accessoires voor regaalplanken

		Breedte	Artikel	programma	neutraal
	<p>Ventilatie-rooster voor werkbladen</p> <p>80 mm diep Uitsparing 440 x 71 mm Kunststof, voor inbouw in werkbladen boven verwarmingselementen, koelkasten en inbouwkoelkasten.</p> <p><i>Geef a.u.b. de kleur op: 651 zilvergrijs 951 zwart</i></p> <p><i>Wanneer bij de bestelling geen kleur wordt opgegeven, wordt uitvoering 651 zilvergrijs geleverd</i></p>	447	ZV LG A		5
	<p>Werkblad-verzegelingsstape</p> <p>Aluminium band voor het afdichten van zaagranden voor kookplaat- en spoelbakuitsparingen</p> <p><i>Breedte: 50 mm</i></p>	Lengte 5 meter Lengte 50 meter	5000 50000	ZVA 5 M ZVA 50 M	2 12
	<p>Plaatdragers</p> <p>voor legplanken, glasplaten en bovenplanken</p> <p>2 stuks als set</p> <p><i>Per begonnen 750 mm is een set vereist!</i></p> <p><i>Verstelbaar voor materiaaldikte van 8 mm tot 50 mm Maximale plankdiepte 320 mm Totale belastbaarheid per drager 8 kg (incl. plankgewicht)</i></p>	rvs-decor	30	ZN 850 E	6
		Zwart fijnstructuur	30	ZN 850 S	6
	<p>Plaatdragers</p> <p>voor legplanken, glasplaten en bovenplanken</p> <p>2 stuks als set</p> <p><i>Per begonnen 750 mm is een set vereist!</i></p> <p><i>Verstelbaar voor materiaaldiktes van 8 mm tot 40 mm Maximale plankdiepte 320 mm Totale maximumbelasting per drager 20 kg (incl. plankgewicht) Diepte legplankdrager: 180 mm</i></p>	rvs-decor	24	ZN 18 E	8
		Zwart fijnstructuur	24	ZN 18 S	7

Nisaccessoires



Nis-set
 rvs-decor
 bestaande uit:
 Nisprofiel
 4 haken
 1 keukenrolhouder
 2 ophangelementen
 1 plank

Breedte

Artikel

programmaneutraal

940

ZNP 90 E

18

Notities

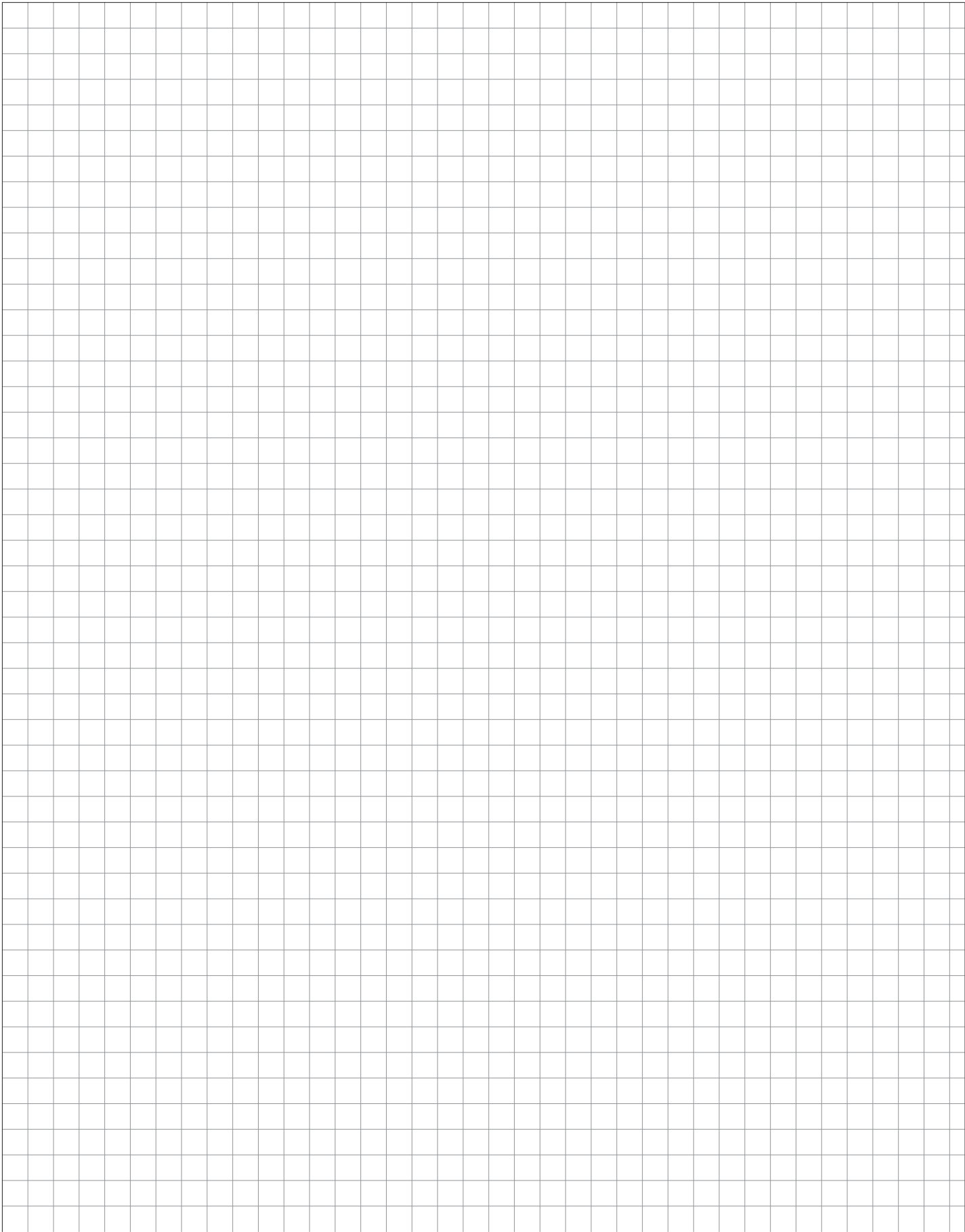

8. Plint, kranlijst

Plintpanelen
Kranslijsten
Luifels
Plafondpanelen



8. Plint, kranlijst

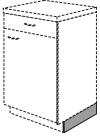

Plintpanelen

			Breedte	programmaneutraal		
<p>Uitvoering plintpanelen De bij de keuken horende plintpanelen met afdichtprofiel worden automatisch gegenereerd in overeenstemming met het keukenontwerp en hoeven niet apart besteld te worden. Eventuele extra plinten worden tegen de genoemde prijzen berekend.</p> <p>Uitvoering korpuskleuren Kleuruitvoering zie overzicht korpuskleuren</p> <p><i>Vermeld bij uw bestelling de werkhoogte: 868 mm bij 105 mm hoge plint 918 mm bij 155 mm hoge plint 968 mm bij 205 mm hoge plint</i></p>						
 <p>Plintpaneel 13 mm dik Uitvoering korpus- en extra kleuren <i>Maximale lengte: 3150 mm</i></p> <p>Plintpaneel glanzend als vorige Uitvoering meerprijsgroep 1</p> <p>Plintpaneel rvs-decor watervast (hol kunststof profiel) als vorige Uitvoering meerprijsgroep 2</p> <p>Plintpaneel Color concept als vorige Meerprijs <i>Maximale lengte: 2700 mm</i></p>			S0	105		0
	voor extra bestelling		S0	105	2	5
			S0	210		0
	voor extra bestelling		S0	210	2	7
			S0	315		0
	voor extra bestelling		S0	315	2	9
			S0	105	3	7
			S0	210	3	10
			S0	315	3	14
			S0	105	4	11
			S0	210	4	21
			S0	315	4	32
			S0	135	CKM	27
			S0	270	CKM	52
 <p>Zijkant plintpaneel Uitvoering korpus- en extra kleuren</p>	540 mm diep		S015			0
	540 mm diep voor extra bestelling		S015		2	2
	840 mm diep		S0151			0
	840 mm diep voor extra bestelling		S0151		2	4

Plintpanelen

			Breedte	programmaneutraal	
Plintpaneel glanzend, aan de zijkant Uitvoering meerprijsgroep 1	540 mm diep voor extra bestelling	S015		3	4
	840 mm diep voor extra bestelling	S0151		3	5
Zijkant plintpaneel rvs-decor watervast Uitvoering meerprijsgroep 2	520 mm diep	S015		4	7
	1050 mm diep	S0151		4	10
Zijkant plintpaneel Color concept Meerprijs	540 mm diep	S0	15	CKM	14
	840 mm diep	S0	151	CKM	19
Plint-hoekprofiel Uitvoering korpus- en extra kleuren	90°	SEP90			0
	90° voor extra bestelling	SEP90		2	1
Plinthoekprofiel rvs-decor watervast Uitvoering meerprijsgroep 2	90°	SEP90		4	1
Plintverbindingsprofiel Ook te gebruiken voor 135° hoekoplossingen.	Uitvoering korpus- en extra kleuren	SVP			0
	Uitvoering korpuskleuren voor extra bestelling	SVP		2	1
	rvs-decor Meerprijsgroep 2	SVP		4	1
Ventilatioerooster voor plint 1 stuk Geef a.u.b. de kleur op: 651 zilvergrijs 951 zwart Wanneer bij de bestelling geen kleur wordt opgegeven, wordt uitvoering 651 zilvergrijs geleverd		ZV LG S			3
Plintafdichtprofiel transparant Leverbare lengte: 600 - 3150 mm Berekening per mm	p.str.m.	L15			1

Plintpanelen

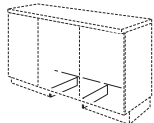
			Breedte		programmaneutraal	
 <p>Zijkant plintpaneel Plintgarage voor zuigrobot voor 600 mm brede kasten 390 mm vrije ruimte tussen de plintpanelen Uitvoering korpus- en extra kleuren <i>Plinthoogte min. 155 mm.</i> <i>Niet onder koelapparaten plannen.</i></p>	500 mm diep	SOGA		21		
	<p>Plintpaneel glanzend, aan de zijkant Plintgarage voor zuigrobot als vorige Uitvoering meerprijsgroep 1</p>	500 mm diep	SOGA	3	29	
	<p>Zijkant plintpaneel Plintgarage voor zuigrobot Color concept als vorige</p>	500 mm diep	SOGA	CKM	35	
<p>Plintpaneel en zijplint 13 mm dik incl. plinthoekprofiel voor links en rechts en 1 plintverbindingsprofiel Uitvoering korpus- en extra kleuren <i>Leverbare plinthoogte: 155 mm</i></p>		S0	105	SET	11	
		S0	210	SET	13	
		S0	315	SET	15	

Kranslijsten, Luifels

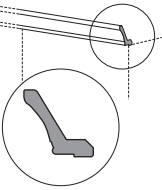
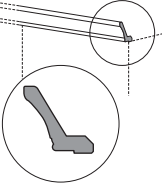
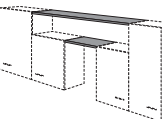
			Breedte		programmaneutraal
 <p>Landhuis kranlijst hoogte: 78 mm Korpusoverstek voor: 58 mm Prijs incl. verstek max. lengte zonder voeg: 3600 mm Leverbaar volgens tekening. Uitvoering met folieafwerking Leverbaar in IP 4250, wit nr. 786 IP 4250, magnoliawit nr. 787 IP 4250, grafiet nr. 956 IP 4250, Space Grey nr. 957</p>	p. str. m.	K78		F	27
 <p>Landhuis kranlijst hoogte: 78 mm Korpusoverstek voor: 58 mm max. lengte zonder voeg: 3600 mm Leverbaar volgens tekening. Prijs incl. verstek Berekening per mm Gelakte uitvoering. Leverbaar in alle Color concept-kleuren</p>	p. str. m.	K78		CK	36
 <p>Luifel 16 mm dik, 326 mm diep Lengte van 300 mm tot max. 2600 mm leverbaar. Belastbaar tot max. 20 kg. Bedoeld voor inbouw tussen bovenkasten of tussen bovenkast en hoge kast. Bevestigingsmateriaal in de verpakking. Uitvoering in korpusmateriaal Kleuruitvoering zie overzicht korpuskleuren Niet leverbaar in zichtzijdekleuren. Uitsparingen, bijvoorbeeld voor schouwafzuigkap, ter plaatse. Vereiste, doorlopende kranlijsten a.u.b. apart bestellen. Berekening per mm</p>	p. str. m.	GSB			24

Plafondpanelen

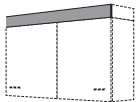
	DB	Breedte	programmaneutraal
<p>Plafondpaneel 16 mm dik, 326 mm hoog, zonder hoek- en afdichtprofielen</p> <p>Plafondpaneel hoogte: 326 mm</p>  <p>Bij aansluiting op het plafond boven apparaat-ombouwkasten is een ventilatiekanaal met 200 cm² dwarsdoorsnede vereist. Gebruik hiervoor een werkblad-ventilatiooster.</p> <p><i>Maximale lengte: 2600 mm</i></p> <p><i>Uitvoering in korpusmateriaal</i></p> <p><i>Leverbaar in alle korpusdecors.</i></p> <p><i>Niet leverbaar in zichtzijdekleuren.</i></p> <p><i>Berekening per mm</i></p>	DB	33	26

Notities

A large grid area for taking notes, consisting of approximately 30 columns and 40 rows of small squares.

9. Vormgevingselementen, speciale thema's

Opbergruimte/bijkeuken

Landhuis

Losse frontdelen

Toeslagen/overige





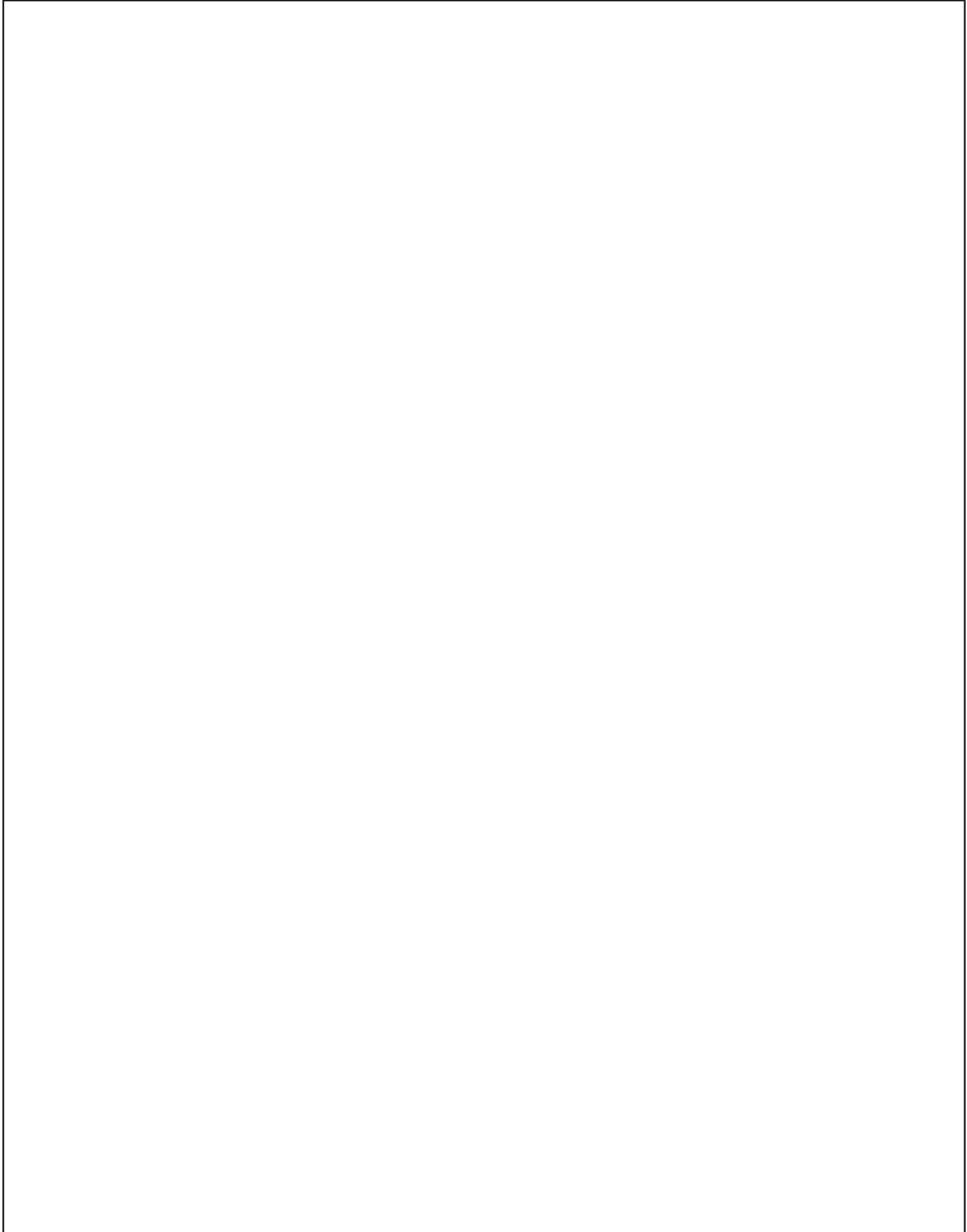

Opbergruimte/bijkeuken



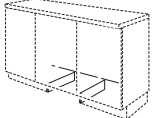
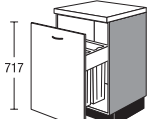

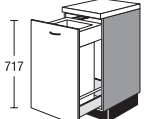
Opbergruimte/bijkeuken

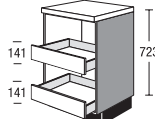
Onderkastgedeelte

		Breedte		Prijsgroep							Servosoft	Pro Servosoft	ProServodias	Deurdemping Top Motion	Deurdemping Top Motion Plus
				1	2	3	4	5	6	7					
 <p>Zijkant plintpaneel Plintgarage voor zuigrobot voor 600 mm brede kasten 390 mm vrije ruimte tussen de plintpanelen Uitvoering korpus- en extra kleuren <i>Plinthoogte min. 155 mm.</i> <i>Niet onder koelapparaten plannen.</i></p>	SOGA 500 mm diep			21	21	21	21	21	21	21	-	-	-	-	-
	SOGA 500 mm diep	3		29	29	29	29	29	29	29	-	-	-	-	-
	SOGA 500 mm diep	CKM		35	35	35	35	35	35	35	-	-	-	-	-
 <p>Onderkast met wasmanden 1 uittrekelement 2 wasmanden 40 liter Kunststof, wit</p> 	UA	60	WK2	180	193	204	215	240	257	278	5	8	8	-	-
 <p>Onderkast voor afvalscheiding 1 uittrekelement 1 draaideksel 1 bak voor afvalscheiding Volume ca. 53 liter</p> 	UA	40	M	144	154	164	174	195	210	230	5	8	16	-	-
 <p>Onderkast voor kratten 2 laden <i>Kast binnenzijde in korpusdecor.</i> <i>Niet leverbaar in zichtzijdekleuren.</i> <i>Kast zonder grepen!</i></p>	UR2S	60		205	227	239	251	290	312	329	10	16	16	-	-

Opbergruimte/bijkeuken

Bovenkastgedeelte 579 mm (01), 723 mm (02) hoog

					Breedte	Prijsgroep							Servosoft	Pro Servosoft	ProServoGlas	Deurdemping Top Motion	Deurdemping Top Motion Plus
						1	2	3	4	5	6	7					
 <p>Bovenkast 1 klep 1 open nis beneden 579 mm hoog <i>Kast binnenzijde in korpusdecor.</i> <i>Niet leverbaar in zichtzijdekleuren.</i></p>	<input type="checkbox"/>	HK	30	01	RU	66	69	72	75	81	92	106	-	-	-	4	14
	<input type="checkbox"/>	HK	45	01	RU	72	75	78	81	86	96	110	-	-	-	4	14
	<input type="checkbox"/>	HK	50	01	RU	74	78	81	85	91	102	116	-	-	-	4	14
	<input type="checkbox"/>	HK	60	01	RU	78	83	87	91	98	108	123	-	-	-	4	14
 <p>Bovenkast 1 klep 1 open nis beneden 723 mm hoog <i>Kast binnenzijde in korpusdecor.</i> <i>Niet leverbaar in zichtzijdekleuren.</i></p>	<input type="checkbox"/>	HK	30	02	RU	71	74	78	80	87	99	114	-	-	-	4	14
	<input type="checkbox"/>	HK	45	02	RU	79	83	86	89	94	106	121	-	-	-	4	14
	<input type="checkbox"/>	HK	50	02	RU	81	85	89	93	99	112	127	-	-	-	4	14
	<input type="checkbox"/>	HK	60	02	RU	84	90	94	98	105	117	132	-	-	-	4	14

Opbergruimte/bijkeuken

Opzetkasten

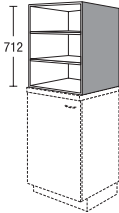
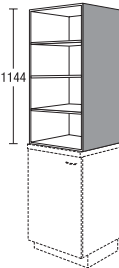
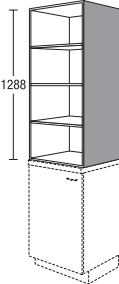
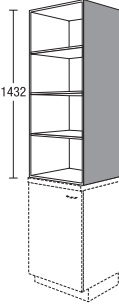
		Breedte		programmaneutraal	
 <p>Open opzetkast 712 mm hoog (1475 halfhoge kasthoogte) als opzetelement op 40 mm dikke werkbladen 2 verstelbare legplanken <i>Uitvoering in korpusmateriaal</i> <i>Niet leverbaar in zichtzijdekleuren.</i></p>	<input type="checkbox"/> D	AR	60	148	148
	<input type="checkbox"/> D	AR	65	148	166
 <p>Open opzetkast 1144 mm hoog (01-hoogte) als opzetelement op 40 mm dikke werkbladen 3 verstelbare legplanken <i>Uitvoering in korpusmateriaal</i> <i>Niet leverbaar in zichtzijdekleuren.</i></p>	<input type="checkbox"/> D	AR	60	01	172
	<input type="checkbox"/> D	AR	65	01	192
 <p>Open opzetkast 1288 mm hoog (02-hoogte) als opzetelement op 40 mm dikke werkbladen 3 verstelbare legplanken <i>Uitvoering in korpusmateriaal</i> <i>Niet leverbaar in zichtzijdekleuren.</i></p>	<input type="checkbox"/> D	AR	60	02	180
	<input type="checkbox"/> D	AR	65	02	199
 <p>Open opzetkast 1432 mm hoog (03-hoogte) als opzetelement op 40 mm dikke werkbladen 3 verstelbare legplanken <i>Uitvoering in korpusmateriaal</i> <i>Niet leverbaar in zichtzijdekleuren.</i></p>	<input type="checkbox"/> D	AR	60	03	187
	<input type="checkbox"/> D	AR	65	03	207

Opbergruimte/bijkeuken

Hoge kasten 1907 mm

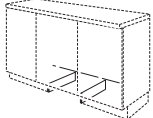
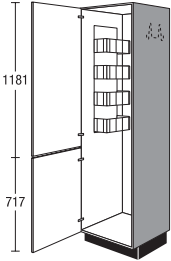
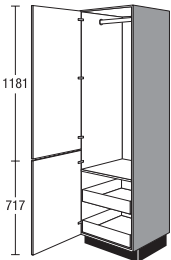
		Breedte	Prijsgroep							Servosoft	Pro Servosoft	ProServoGlas	Deurdemping Top Motion	Deurdemping Top Motion Plus				
			1	2	3	4	5	6	7									
 <p>Zijkant plintpaneel Plintgarage voor zuigrobot voor 600 mm brede kasten 390 mm vrije ruimte tussen de plintpanelen Uitvoering korpus- en extra kleuren <i>Plinthoogte min. 155 mm.</i> <i>Niet onder koelapparaten plannen.</i></p>		SOGA 500 mm diep				21	21	21	21	21	21	21	-	-	-	-		
		SOGA 500 mm diep	3			29	29	29	29	29	29	29	29	-	-	-	-	
		SOGA 500 mm diep	CKM			35	35	35	35	35	35	35	35	-	-	-	-	
 <p>Hoge bezemkast</p> <ul style="list-style-type: none"> 1 deur (gekoppeld) 1 draadregaal 1 hakenrail voor bezems 1 universele houder voor kabel, slang en stofzuigeraccessoires plaatsen van stofzuiger, huishoudtrapje of strijkplank mogelijk <p><i>Draadelementen komen te vervallen bij inkorting van de diepte tot minder dan 410 mm.</i></p> <p><i>Voor een uniform voegenbeeld worden greeplijsten af fabriek op beide draaideuren gemonteerd!</i></p>	<input checked="" type="checkbox"/> S <input checked="" type="checkbox"/> S <input checked="" type="checkbox"/> S	45 50 60	01 01 01	B B B	139 141 143	148 152 154	157 161 163	166 170 172	185 190 192	203 208 210	227 231 233	-	-	-	10	10		
													-	-	-	10	10	
														-	-	-	10	10
														-	-	-	10	10
 <p>Hoge kast</p> <ul style="list-style-type: none"> 1 deur (gekoppeld) 1 Kledingstang 1 vaste legplank 2 binnenladers <p><i>De openingshoek van de draaideuren moet min. 90° zijn (houd rekening met de greepafstand).</i></p> <p><i>Voor een uniform voegenbeeld worden greeplijsten af fabriek op beide draaideuren gemonteerd!</i></p>		S	60	01	GIS	218	224	233	242	260	277	304	10	16	16	10	10	

Opbergruimte/bijkeuken

Hoge kasten 1907 mm

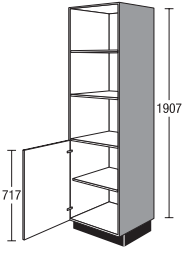
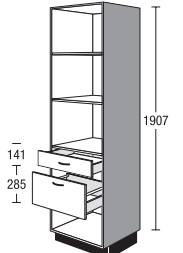
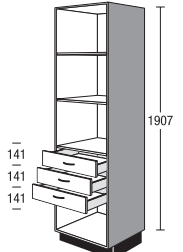
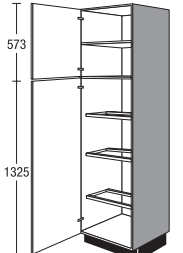
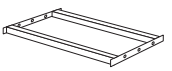
		Breedte	Prijsgroep							Servosoft	Pro Servosoft	ProServodias	Deurdemping Top Motion	Deurdemping Top Motion Plus		
			1	2	3	4	5	6	7							
 <p>Hoge kast 2 verstelbare legplanken 1 deur 1 verstelbare legplank <i>Kast binnenzijde in korpusdecor.</i> <i>Niet leverbaar in zichtzijdekleuren.</i></p>	SRT	50	01		261	275	281	291	303	309	314	-	-	-	4	4
	SRT	60	01		267	280	287	297	308	315	320	-	-	-	4	4
 <p>Hoge kast 2 verstelbare legplanken 1 lade 1 uittrekelement <i>Kast binnenzijde in korpusdecor.</i> <i>Niet leverbaar in zichtzijdekleuren.</i></p>	SRSA	50	01		298	317	325	337	357	373	390	10	16	16	-	-
	SRSA	60	01		317	337	344	356	376	393	409	10	16	16	-	-
 <p>Hoge kast 2 verstelbare legplanken 3 laden <i>Kast binnenzijde in korpusdecor.</i> <i>Niet leverbaar in zichtzijdekleuren.</i></p>	SR3S	50	01		322	341	349	361	381	398	414	15	24	24	-	-
	SR3S	60	01		338	358	366	377	398	414	431	15	24	24	-	-
 <p>Hoge kast voor kratten 1 deur 1 verstelbare legplank 1 deur 3 draagframes voor kratten</p> <p>Passende uitbreidingen:</p> <p>Enkel draagframe voor kratten zilvergrijs</p> 	S	60	01	GK9	268	284	295	307	330	352	386	-	-	-	10	10
	ZIGK	60			13	13	13	13	13	13	13	13	-	-	-	-

Opbergruimte/bijkeuken

Hoge kasten 1907 mm

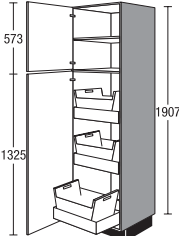
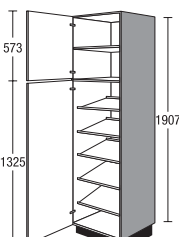
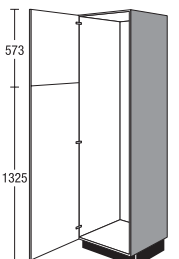
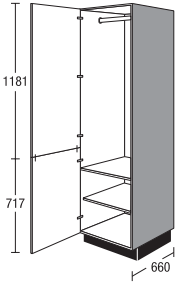
	S	Breedte	Prijsgroep							Servosoft	Pro Servosoft	ProServoGlas	Deurdemping Top Motion	Deurdemping Top Motion Plus		
			1	2	3	4	5	6	7							
 <p>Hoge kast met wasmanden</p> <ul style="list-style-type: none"> 1 deur 1 verstelbare legplank 1 deur 3 binnenladen 3 wasmanden à 41 liter Kunststof, wit <p><i>De openingshoek van de draaideuren moet min. 90° zijn (houd rekening met de greepafstand).</i></p>		60	01	WK9	367	382	397	412	444	474	520	15	24	24	10	10
 <p>Hoge schoenenkast</p> <ul style="list-style-type: none"> 1 deur 1 verstelbare legplank 1 deur 5 vast gemonteerde schoenenplanken 		60	01	S9	252	269	284	301	335	367	409	-	-	-	10	10
 <p>Hoge kast voor individuele uitrusting</p> <ul style="list-style-type: none"> 1 deur (gekoppeld) <p><i>Voor een uniform voegenbeeld worden greeplijsten af fabriek op beide draaideuren gemonteerd!</i></p> <p>Passende uitbreidingen:</p> <p>Accessoires voor individuele uitvoering Zie accessoires en accessoires K-Line side</p>		60	01	Z9	138	147	156	164	183	201	224	-	-	-	10	10
 <p>Hoge kast met kledingstang</p> <p>Korpusdiepte 660 mm</p> <ul style="list-style-type: none"> 1 deur (gekoppeld) 1 Kledingstang 1 vaste legplank 1 verstelbare legplank <p><i>Voor een uniform voegenbeeld worden greeplijsten af fabriek op beide draaideuren gemonteerd!</i></p>		45	01	66G1	179	184	191	199	213	227	250	-	-	-	10	10
		50	01	66G1	187	192	200	208	223	238	261	-	-	-	10	10
		60	01	66G1	206	212	220	229	246	261	288	-	-	-	10	10

Opbergruimte/bijkeuken

Hoge kasten 1907 mm

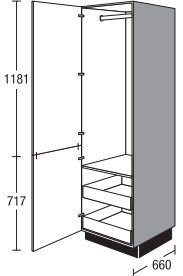
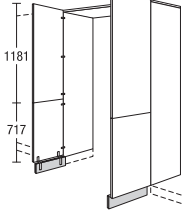
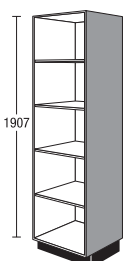
				Breedte	Prijsgroep							Servosoft	Pro Servosoft	ProServodias	Deurdemping Top Motion	Deurdemping Top Motion Plus	
					1	2	3	4	5	6	7						
 <p>Hoge kast met kledingstang</p> <p>Korpusdiepte 660 mm</p> <p>1 deur (gekoppeld) 1 Kledingstang 1 vaste legplank 2 binnenladen</p> <p><i>Voor een uniform voegenbeeld worden greeplijsten af fabriek op beide draaideuren gemonteerd!</i></p>	NEW	S	45	01	66GIS	233	239	249	259	278	296	325	-	-	-	10	10
	NEW	S	50	01	66GIS	241	248	258	268	287	306	336	-	-	-	10	10
	NEW	S	60	01	66GIS	260	267	278	289	310	330	363	-	-	-	10	10
 <p>Doorgangsdeur</p> <p>2 deuren (gekoppeld) 2 stollenwanden, 16 mm dik, in korpuskleur, in korpushoogte 1 bovenplank, 16 mm dik, in korpuskleur 2 plintpanelen in korpuskleur incl. verbindingshoek</p> <p><i>Leverbaar voor de volgende programma's: IP 1200, IP 2200, IP 3150, IP 4050</i></p> <p><i>Niet leverbaar met het volgende plintdecor: 299 rvs-decor</i></p> <p><i>Planning alleen tussen 2 hoge kasten in hoogte 01.</i></p> <p><i>De levering bestaat uit meerdere pakstukken.</i></p>		DG	90	01		197	210	222	-	-	-	-	-	-	-	20	20
		DG	100	01		202	215	228	-	-	-	-	-	-	-	-	20
 <p>Hoge kast-regaal</p> <p>4 verstelbare legplanken</p> <p><i>Uitvoering in korpusmateriaal</i></p> <p><i>Gewenste breedte a.u.b. vermelden (150-600 mm)</i></p> <p><i>Niet leverbaar in zichtzijdekleuren.</i></p>		SR	V	01		222	222	222	222	222	222	222	-	-	-	-	-

Opbergruimte/bijkeuken

Hoge kasten 1907 mm

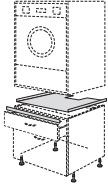
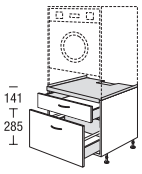
		Breedte	Prijsgroep							Servosoft	Pro Servosoft	ProServoGlas	Deurdemping Top Motion	Deurdemping Top Motion Plus	
			1	2	3	4	5	6	7						
 <p>Montagetoebehoren voor onderbouw voor wasmachine/droger</p> <p>Set bestaat uit: 1 metalen plaat, wit 1 metalen borghoek 4 metalen plintpoten</p> <p><i>Alleen voor plinthoogte 155 mm leverbaar.</i></p>	MZWM		73	73	73	73	73	73	73	-	-	-	-	-	
 <p>Modulekast voor hoog geplaatste vaatwasser/droger</p> <p>voor het hoger plaatsen van wasmachine/droger</p> <p>Set bestaande uit: 1 onderkast 435 mm hoog met 1 lade met plateau aan de zijkant voor wasmand 1 uittrekelement 1 metalen plaat 1 metalen borghoek 4 metalen plintpoten</p> <p><i>De metalen plintpoten moeten op locatie gemonteerd worden.</i></p> <p><i>A.u.b. controleren of de wasmachine/droger geschikt is voor hoge inbouw.</i></p> <p><i>Alleen voor plinthoogte 155 mm leverbaar.</i></p> <p><i>De levering bestaat uit meerdere pakstukken.</i></p> <p>Veiligheidsinstructies: <i>Alleen wasmachines en droogtrommels met elektrisch onbalanscontrolesysteem mogen worden geplaatst.</i> <i>De kast moet vast met de wand worden verbonden.</i> <i>Toegestaan zijn alleen condensdrogers en drogers met warmtepomp.</i> <i>De maximumbelasting bedraagt 130 kg inclusief nat wasgoed.</i> <i>Mocht er ondanks de gebruikte bescherm bodem door uitlopend water schade ontstaan door opzwellen, is het meubel niet meer functioneel en mag het niet meer worden gebruikt.</i> <i>Neem a.u.b. de inbouw- en gebruiksvoorwaarden van de apparaatproducent in acht.</i></p>	GWSA	60	46	291	314	344	374	451	484	526	10	16	24	-	-

Opbergruimte/bijkeuken

Hoge kasten 1907 mm

		Breedte		Prijsgroep												
				1	2	3	4	5	6	7	Servosoft	Pro Servosoft	ProServodias	Deurdemping Top Motion	Deurdemping Top Motion Plus	
	<p>Modulekast voor hoog geplaatste vaatwasser/droger</p> <p>Incl. stollenwanden</p> <p>voor het hoger plaatsen van wasmachine/droger</p> <p>Set bestaande uit: 2 stollenwanden aan de zijkant 16 mm breed, 685 mm diep 2 afsluitprofielen 885 mm diep 1 onderkast 435 mm hoog met 1 lade met plateau aan de zijkant voor wasmand 1 uittrekelement 1 metalen plaat 1 metalen borghoek 4 metalen plintpoten</p> <p><i>Stollenwanduitvoering: stollenwandkleuren</i> Niet leverbaar voor stollenwandkleuren uit het Color Concept</p> <p><i>Niet leverbaar in zichtzijdekleuren.</i></p> <p><i>De metalen plintpoten moeten op locatie gemonteerd worden.</i></p> <p><i>A.u.b. controleren of de wasmachine/droger geschikt is voor hoge inbouw.</i></p> <p><i>Alleen voor plinthoogte 155 mm leverbaar.</i></p> <p><i>De levering bestaat uit meerdere pakstukken.</i></p> <p><i>Veiligheidsinstructies:</i> Alleen wasmachines en droogtrommels met elektrisch onbalanscontrolesysteem mogen worden geplaatst. De kast moet vast met de wand worden verbonden. Toegestaan zijn alleen condensdrogers en drogers met warmtepomp. De maximumbelasting bedraagt 130 kg inclusief nat wasgoed. Mocht er ondanks de gebruikte bescherm bodem door uitlopend water schade ontstaan door opzwellen, is het meubel niet meer functioneel en mag het niet meer worden gebruikt. Neem a.u.b. de inbouw- en gebruiksvoorwaarden van de apparaatproducent in acht.</p>	GWSA	63	46	330	358	388	418	495	528	569	10	16	24	-	-

Opbergruimte/bijkeuken

Hoge kasten 1907 mm

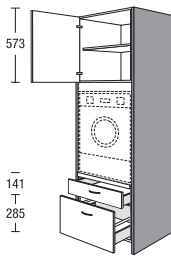
	GWSA	Breedte	01	Prijsgroep							Servosoft	Pro Servosoft	ProServoGlas	Deurdemping Top Motion	Deurdemping Top Motion Plus
				1	2	3	4	5	6	7					
 <p>Modulekast voor hoog geplaatste vaatwasser/droger Incl. stollenwanden voor het hoger plaatsen van wasmachine/droger Nishoogte 890 mm</p> <p>Set bestaande uit: 2 stollenwanden aan de zijkant (16 mm met afsluitprofiel, 685 mm diep) 1 opzetkast met 1 deur 1 verstelbare legplank 1 onderkast 435 mm hoog met 1 lade met plateau aan de zijkant voor wasmand 1 uittrekelement 1 metalen plaat 1 metalen borghoek 4 metalen plintpoten</p> <p><i>Stollenwanduitvoering: stollenwandkleuren Niet leverbaar voor stollenwandkleuren uit het Color Concept</i></p> <p><i>Niet leverbaar in zichtzijdekleuren.</i></p> <p><i>De metalen plintpoten moeten op locatie gemonteerd worden.</i></p> <p><i>A.u.b. controleren of de wasmachine/droger geschikt is voor hoge inbouw.</i></p> <p><i>Alleen voor plintheogte 155 mm leverbaar.</i></p> <p><i>De levering bestaat uit meerdere pakstukken.</i></p> <p><i>Veiligheidsinstructies: Alleen wasmachines en droogtrommels met elektrisch onbalanscontrolesysteem mogen worden geplaatst. De kast moet vast met de wand worden verbonden. Toegestaan zijn alleen condensdrogers en drogers met warmtepomp. De maximumbelasting bedraagt 130 kg inclusief nat wasgoed. Mocht er ondanks de gebruikte bescherm bodem door uitlopend water schade ontstaan door opzwellen, is het meubel niet meer functioneel en mag het niet meer worden gebruikt.</i></p>				428	456	490	524	610	652	706	10	16	24	4	4

Opbergruimte/bijkeuken

Hoge kasten 2051 mm

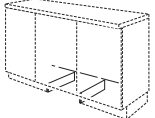
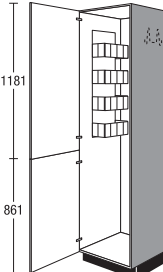
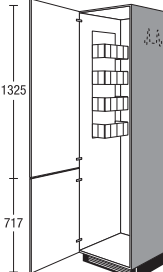
		Breedte	Prijsgroep							Servosoft	Pro Servosoft	ProServodias	Deurdemping Top Motion	Deurdemping Top Motion Plus				
			1	2	3	4	5	6	7									
 <p>Zijkant plintpaneel Plintgarage voor zuigrobot voor 600 mm brede kasten 390 mm vrije ruimte tussen de plintpanelen Uitvoering korpus- en extra kleuren <i>Plinthoogte min. 155 mm.</i> <i>Niet onder koelapparaten plannen.</i></p>		SOGA 500 mm diep				21	21	21	21	21	21	21	-	-	-	-	-	
		SOGA 500 mm diep	3			29	29	29	29	29	29	29	29	-	-	-	-	-
		SOGA 500 mm diep	CKM			35	35	35	35	35	35	35	35	-	-	-	-	-
 <p>Hoge bezemkast 1 deur (gekoppeld) 1 draadregaal 1 hakenrail voor bezems 1 universele houder voor kabel, slang en stofzuigeraccessoires plaatsen van stofzuiger, huishoudtrapje of strijkplank mogelijk <i>Draadelementen komen te vervallen bij inkorting van de diepte tot minder dan 410 mm.</i> <i>Voor een uniform voegenbeeld worden greeplijsten af fabriek op beide draaideuren gemonteerd!</i></p>	<input checked="" type="checkbox"/>	S	45	02	B2	142	154	164	174	197	217	242	-	-	-	10	10	
	<input checked="" type="checkbox"/>	S	50	02	B2	146	159	170	181	203	223	248	-	-	-	10	10	
	<input checked="" type="checkbox"/>	S	60	02	B2	156	169	179	190	214	234	260	-	-	-	10	10	
 <p>Hoge bezemkast 1 deur (gekoppeld) 1 draadregaal 1 hakenrail voor bezems 1 universele houder voor kabel, slang en stofzuigeraccessoires plaatsen van stofzuiger, huishoudtrapje of strijkplank mogelijk <i>Draadelementen komen te vervallen bij inkorting van de diepte tot minder dan 410 mm.</i> <i>Voor een uniform voegenbeeld worden greeplijsten af fabriek op beide draaideuren gemonteerd!</i></p>	<input checked="" type="checkbox"/>	S	60	02	B	156	169	179	190	214	234	260	-	-	-	10	10	

Opbergruimte/bijkeuken

Hoge kasten 2051 mm

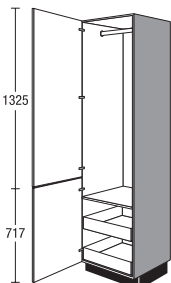
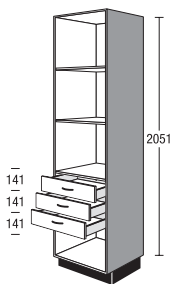
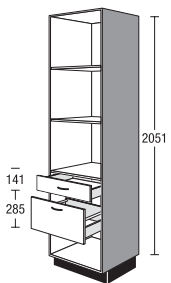
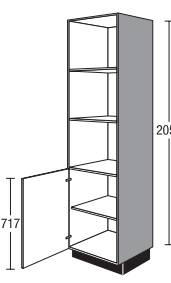
		Breedte	Prijsgroep							Servosoft	Pro Servosoft	ProServoGlas	Deurdemping Top Motion	Deurdemping Top Motion Plus		
			1	2	3	4	5	6	7							
 <p>Hoge kast 1 deur (gekoppeld) 1 Kledingstang 1 vaste legplank 2 binnenladen</p> <p><i>De openingshoek van de draaideuren moet min. 90° zijn (houd rekening met de greepafstand).</i></p> <p><i>Voor een uniform voegenbeeld worden greeplijsten af fabriek op beide draaideuren gemonteerd!</i></p>	S	60	02	GIS	231	240	249	260	282	302	329	10	16	16	10	10
 <p>Hoge kast 2 verstelbare legplanken 3 laden</p> <p><i>Kast binnenzijde in korpusdecor.</i></p> <p><i>Niet leverbaar in zichtzijdekleuren.</i></p>	SR3S	50	02		325	344	352	364	384	401	417	15	24	24	-	-
	SR3S	60	02		346	366	373	385	405	422	438	15	24	24	-	-
 <p>Hoge kast 2 verstelbare legplanken 1 lade 1 uittrekelement</p> <p><i>Kast binnenzijde in korpusdecor.</i></p> <p><i>Niet leverbaar in zichtzijdekleuren.</i></p>	SRSA	50	02		304	324	332	343	364	380	397	10	16	16	-	-
	SRSA	60	02		325	344	352	364	384	401	417	10	16	16	-	-
 <p>Hoge kast 2 verstelbare legplanken 1 deur 1 verstelbare legplank</p> <p><i>Kast binnenzijde in korpusdecor.</i></p> <p><i>Niet leverbaar in zichtzijdekleuren.</i></p>	SRT	50	02		254	268	275	284	296	303	307	-	-	-	4	4
	SRT	60	02		274	288	295	305	316	323	328	-	-	-	4	4

Opbergruimte/bijkeuken

Hoge kasten 2051 mm

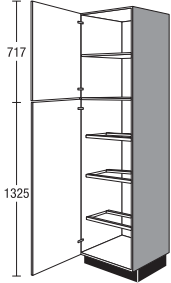
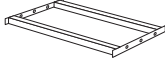
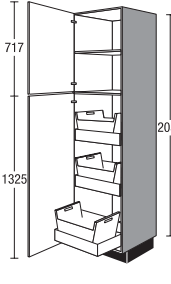
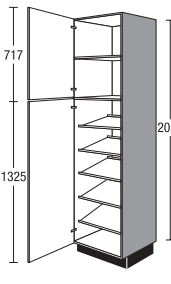
	S	Breedte	02	GK9	Prijsgroep							Servosoft	Pro Servosoft	ProServodias	Deurdemping Top Motion	Deurdemping Top Motion Plus
					1	2	3	4	5	6	7					
 <p>Hoge kast voor kratten</p> <ul style="list-style-type: none"> 1 deur 1 verstelbare legplank 1 deur 3 draagframes voor kratten 	S	60	02	GK9	281	301	313	327	356	380	415	-	-	-	10	10
<p>Passende uitbreidingen:</p> <p>Enkel draagframe voor kratten</p> <p>zilvergrijs</p> 	ZIGK	60			13	13	13	13	13	13	13	-	-	-	-	-
 <p>Hoge kast met wasmanden</p> <ul style="list-style-type: none"> 1 deur 1 verstelbare legplank 1 deur 3 binnenladen 3 wasmanden à 41 liter Kunststof, wit <p><i>De openingshoek van de draaideuren moet min. 90° zijn (houd rekening met de greepafstand).</i></p>	S	60	02	WK9	378	404	420	437	476	509	556	15	24	24	10	10
 <p>Hoge schoenenkast</p> <ul style="list-style-type: none"> 1 deur 1 verstelbare legplank 1 deur 5 vast gemonteerde schoenenplanken 	S	60	02	S9	266	286	304	323	361	395	438	-	-	-	10	10

Opbergruimte/bijkeuken

Hoge kasten 2051 mm

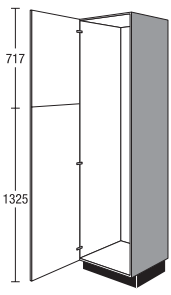
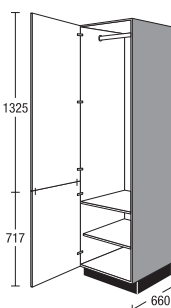
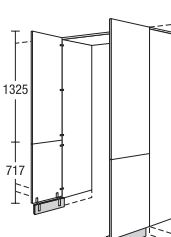
		Breedte	Prijsgroep							Servosoft	Pro Servosoft	ProServoGlas	Deurdemping Top Motion	Deurdemping Top Motion Plus		
			1	2	3	4	5	6	7							
 <p>Hoge kast voor individuele uitrusting 1 deur (gekoppeld) <i>Voor een uniform voegenbeeld worden greeplijsten af fabriek op beide draaideuren gemonteerd!</i></p> <p>Passende uitbreidingen:</p> <p>Accessoires voor individuele uitvoering Zie accessoires en accessoires K-Line side</p>	S	60	02	Z9	150	162	171	182	204	223	247	-	-	-	10	10
 <p>Hoge kast met kledingstang NEW NEW NEW Korpusdiepte 660 mm 1 deur (gekoppeld) 1 Kledingstang 1 vaste legplank 1 verstelbare legplank <i>Voor een uniform voegenbeeld worden greeplijsten af fabriek op beide draaideuren gemonteerd!</i></p>	S	45	02	66G1	188	204	213	228	250	271	299	-	-	-	10	10
	S	50	02	66G1	197	213	223	239	262	285	313	-	-	-	10	10
	S	60	02	66G1	219	236	250	266	297	326	361	-	-	-	10	10
 <p>Doorgangsdeur 2 deuren (gekoppeld) 2 stollenwanden, 16 mm dik, in korpuskleur, in korpushoogte 1 bovenplank, 16 mm dik, in korpuskleur 2 plintpanelen in korpuskleur incl. verbindingshoek <i>Leverbaar voor de volgende programma's: IP 1200, IP 2200, IP 3150, IP 4050</i> <i>Niet leverbaar met het volgende plintdecor: 299 rvs-decor</i> <i>Planning alleen tussen 2 hoge kasten in hoogte 02.</i> <i>De levering bestaat uit meerdere pakstukken.</i></p>	DG	90	02		206	222	235	-	-	-	-	-	-	-	20	20
	DG	100	02		211	227	241	-	-	-	-	-	-	-	-	20

Opbergruimte/bijkeuken

Hoge kasten 2051 mm

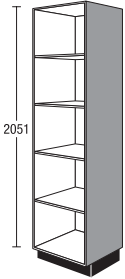
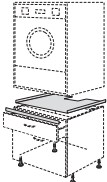
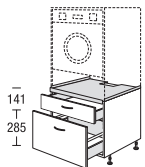
				Breedte		Prijsgroep											
						1	2	3	4	5	6	7	Servosoft	Pro Servosoft	ProServodias	Deurdemping Top Motion	Deurdemping Top Motion Plus
	<p>Hoge kast-regaal</p> <p>4 verstelbare legplanken</p> <p><i>Uitvoering in korpusmateriaal</i></p> <p><i>Gewenste breedte a.u.b. vermelden (150-600 mm)</i></p> <p><i>Niet leverbaar in zichtzijdekleuren.</i></p>	<input checked="" type="checkbox"/>	SR	V	02	229	229	229	229	229	229	229	-	-	-	-	-
	<p>Montagetoebehoren voor onderbouw voor wasmachine/droger</p> <p>Set bestaat uit: 1 metalen plaat, wit 1 metalen borghoek 4 metalen plintpoten</p> <p><i>Alleen voor plinthoogte 155 mm leverbaar.</i></p>		MZWM			73	73	73	73	73	73	73	-	-	-	-	-
	<p>Modulekast voor hoog geplaatste vaatwasser/droger</p> <p>voor het hoger plaatsen van wasmachine/droger</p> <p>Set bestaande uit: 1 onderkast 435 mm hoog met 1 lade met plateau aan de zijkant voor wasmand 1 uittrekelement 1 metalen plaat 1 metalen borghoek 4 metalen plintpoten</p> <p><i>De metalen plintpoten moeten op locatie gemonteerd worden.</i></p> <p><i>A.u.b. controleren of de wasmachine/droger geschikt is voor hoge inbouw.</i></p> <p><i>Alleen voor plinthoogte 155 mm leverbaar.</i></p> <p><i>De levering bestaat uit meerdere pakstukken.</i></p> <p>Veiligheidsinstructies: <i>Alleen wasmachines en droogtrommels met elektrisch onbalanscontrolesysteem mogen worden geplaatst.</i> <i>De kast moet vast met de wand worden verbonden.</i> <i>Toegestaan zijn alleen condensdrogers en drogers met warmtepomp.</i> <i>De maximumbelasting bedraagt 130 kg inclusief nat wasgoed.</i> <i>Mocht er ondanks de gebruikte beschermboderm door uitlopend water schade ontstaan door opzwellen, is het meubel niet meer functioneel en mag het niet meer worden gebruikt.</i> <i>Neem a.u.b. de inbouw- en gebruiksvoorwaarden van de apparaatproducent in acht.</i></p>		GWSA	60	46	291	314	344	374	451	484	526	10	16	24	-	-

Opbergruimte/bijkeuken

Hoge kasten 2051 mm

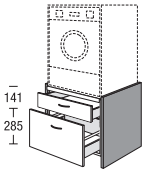
	GWSA	Breedte	Prijsgroep							Servosoft	Pro Servosoft	ProServoGlas	Deurdemping Top Motion	Deurdemping Top Motion Plus	
			1	2	3	4	5	6	7						
 <p>Modulekast voor hoog geplaatste vaatwasser/droger Incl. stollenwanden voor het hoger plaatsen van wasmachine/droger</p> <p>Set bestaande uit: 2 stollenwanden aan de zijkant 16 mm breed, 685 mm diep 2 afsluitprofielen 885 mm diep 1 onderkast 435 mm hoog met 1 lade met plateau aan de zijkant voor wasmand 1 uittrekelement 1 metalen plaat 1 metalen borghoek 4 metalen plintpoten</p> <p><i>Stollenwanduitvoering: stollenwandkleuren Niet leverbaar voor stollenwandkleuren uit het Color Concept</i></p> <p><i>Niet leverbaar in zichtzijdekleuren.</i></p> <p><i>De metalen plintpoten moeten op locatie gemonteerd worden.</i></p> <p><i>A.u.b. controleren of de wasmachine/droger geschikt is voor hoge inbouw.</i></p> <p><i>Alleen voor plintheogte 155 mm leverbaar.</i></p> <p><i>De levering bestaat uit meerdere pakstukken.</i></p> <p><i>Veiligheidsinstructies: Alleen wasmachines en droogtrommels met elektrisch onbalanscontrolesysteem mogen worden geplaatst. De kast moet vast met de wand worden verbonden. Toegestaan zijn alleen condensdrogers en drogers met warmtepomp. De maximumbelasting bedraagt 130 kg inclusief nat wasgoed. Mocht er ondanks de gebruikte bescherm bodem door uitlopend water schade ontstaan door opzwellen, is het meubel niet meer functioneel en mag het niet meer worden gebruikt. Neem a.u.b. de inbouw- en gebruiksvoorwaarden van de apparaatproducent in acht.</i></p>		63	46	330	358	388	418	495	528	569	10	16	24	-	-

Opbergruimte/bijkeuken

Hoge kasten 2051 mm

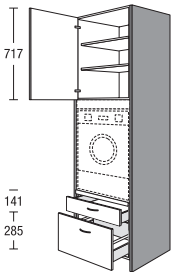
			Prijsgroep													
			Breedte	1	2	3	4	5	6	7	Servosoft	Pro Servosoft	ProServodias	Deurdemping Top Motion	Deurdemping Top Motion Plus	
	<p>Modulekast voor hoog geplaatste vaatwasser/droger</p> <p>Incl. stollenwanden</p> <p>voor het hoger plaatsen van wasmachine/droger</p> <p>Set bestaande uit:</p> <ul style="list-style-type: none"> 2 stollenwanden aan de zijkant (16 mm met afsluitprofiel, 685 mm diep) 1 opzetkast met 1 deur 2 verstelbare legplanken 1 onderkast 435 mm hoog met 1 lade met plateau aan de zijkant voor wasmand 1 uittrekelement 1 metalen plaat 1 metalen borghoek 4 metalen plintpoten <p><i>Stollenwanduitvoering: stollenwandkleuren</i> <i>Niet leverbaar voor stollenwandkleuren uit het Color Concept</i></p> <p><i>Niet leverbaar in zichtzijdekleuren.</i></p> <p><i>De metalen plintpoten moeten op locatie gemonteerd worden.</i></p> <p><i>A.u.b. controleren of de wasmachine/droger geschikt is voor hoge inbouw.</i></p> <p><i>Alleen voor plinthoogte 155 mm leverbaar.</i></p> <p><i>De levering bestaat uit meerdere pakstukken.</i></p> <p>Veiligheidsinstructies: <i>Alleen wasmachines en droogtrommels met elektrisch onbalanscontrolesysteem mogen worden geplaatst.</i> <i>De kast moet vast met de wand worden verbonden.</i> <i>Toegestaan zijn alleen condensdrogers en drogers met warmtepomp.</i> <i>De maximumbelasting bedraagt 130 kg inclusief nat wasgoed.</i> <i>Mocht er ondanks de gebruikte bescherm bodem door uitlopend water schade ontstaan door opzwellen, is het meubel niet meer functioneel en mag het niet meer worden gebruikt.</i> <i>Neem a.u.b. de inbouw- en gebruiksvoorwaarden van de apparaatproducent in acht.</i></p>	GWSA	63	02	436	466	500	534	621	663	718	10	16	24	4	4

Opbergruimte/bijkeuken

Stollenwand voor hoog geplaatste vaatwasser/droger

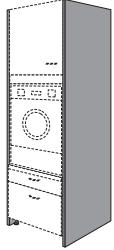

Stollenwand voor hoog geplaatste vaatwasser/droger

doorlopend tot de vloer met wangenafsluitprofiel
685 mm diep
16 mm dik,

460 mm hoog = korpushoogte
plus plintheogte
Uitvoering mat

WS

Breedte

16 46 685

programmaneutraal

34

1907 mm hoog = korpushoogte (01)
plus plintheogte
Uitvoering mat

WS

16 01 685

76

2051 mm hoog = korpushoogte (02)
plus plintheogte
Uitvoering mat



WS

16 02 685

80

Opbergruimte/bijkeuken

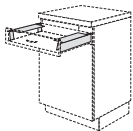
Accessoires

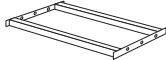
		Breedte		programmaneutraal
 <p>Wasmand wit kunststof Volume 41 liter Afmetingen (H x B x D): 304 x 520 x 462 mm <i>Passend voor S 60 01 WK9 en S 60 02 WK9</i></p>	ZWK	60		19
 <p>Wasmandplateau Om op de ladewand te steken 2 stuks als set</p>	ZISA			11
 <p>Afvalverzamelaar voor recycleerbare stoffen Metalen behuizing met poedercoating Kunststof frame voor zak voor recycleerbare stoffen Kunststof draaideksel Volume ca. 53 liter Bodemmontage <i>Afmetingen (H x B x D): 622 x 340 x 260 mm</i> <i>Passend voor uittrekelementen vanaf 400 mm breedte</i></p>	ZAA	40	S	33
 <p>Enkel draagframe voor kratten zilvergrijs</p>	ZIGK	60		13

K-Line

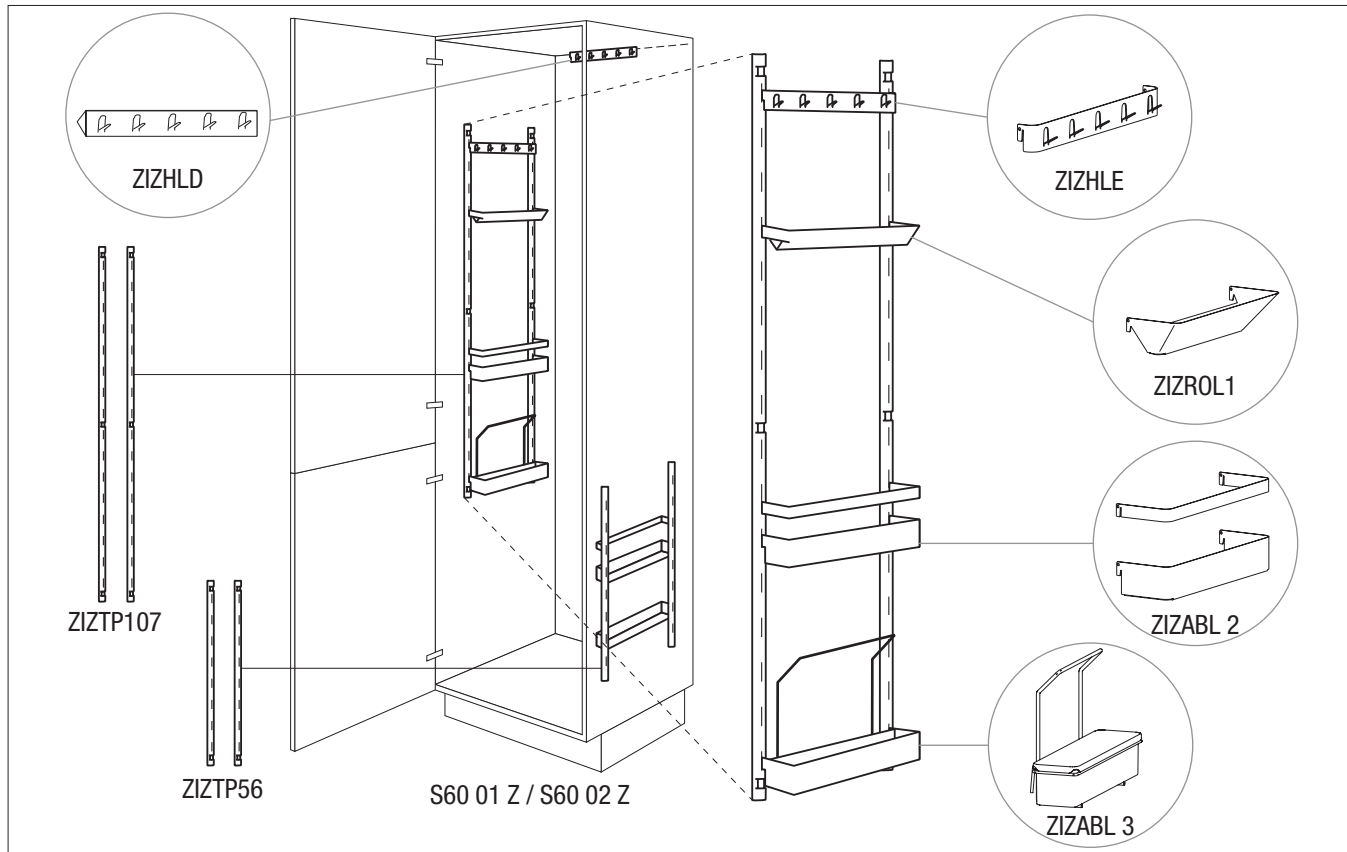

K-Line – voor een perfecte en overzichtelijke organisatie van keukengerei en schoonmaakspullen









Het praktische systeem K-Line side werd speciaal ontwikkeld voor het opbergen van schoonmaakmiddelen en hulpmiddelen en kan worden aangepast aan de eigen behoeften.

Basiselement zijn de bevestigingsprofielen, die in 2 lengtes worden aangeboden. Deze moeten ter plaatse aan de kastwand worden geschroefd. De bevestigingslijsten werden zo ontworpen, dat de praktische plateaus, draagprofielen en bakken op individuele hoogtes ingehangen kunnen worden.

Wij adviseren systeem K-Line te monteren in de hoge kasten voor een individuele uitrusting (artikel S60 01 Z en S60 02 Z). Natuurlijk kan dit systeem ook in andere kasten gemonteerd worden, bijv. werkkasten.

Opbergruimte/bijkeuken

Accessoires K-Line side

		Breedte	programmaneutraal
	Bevestigingslijsten 2 stuks als set Lengte: 1073 mm zilvergrijs	ZIZ TP 107	12
	Bevestigingslijsten als vorige, echter Lengte: 560 mm	ZIZ TP 56	10
	Plateau 1 stuk zilvergrijs Afmetingen (B x D x H): 350 x 110 x 65 mm	ZIZ ABL 1	8
	Plateau met reling 1 stuk zilvergrijs Afmetingen (B x D x H): 350 x 110 x 65 mm	ZIZ ABL 2	11
	Draagbak voor schoonmaakmiddelen met draagprofiel 1 stuk zilvergrijs Kunststof bak, wit Afmetingen (B x D x H): 442 x 160 x 315 mm	ZIZ ABL 3	15
	Draagprofiel met bak 1 stuk zilvergrijs Kunststof bak, wit Afmetingen (B x D x H): 350 x 138 x 95 mm	ZIZ ABL 4	9
	Keukenrolhouder 1 stuk zilvergrijs Afmetingen (B x D x H): 350 x 120 x 65 mm	ZIZ ROL 1	8
	Rolhouder ,Rollinero' met afscheurrand 1 stuk zilvergrijs Afmetingen (B x D x H): 350 x 145 x 70 mm	ZIZ ROL 2	16
	Hakenlijst om in te hangen Met 5 haken 1 stuk zilvergrijs Afmetingen (B x D x H): 350 x 32 x 50 mm	ZIZ HLE	6

Opbergruimte/bijkeuken

Accessoires K-Line side

		Breedte	programmaneutraal
 <p>Hakenlijst om aan de zijkant vast te schroeven Met 5 haken 1 stuk zilvergrijs Breedte: 350 mm</p>	ZIZ HLS		6
 <p>Hakenlijst voor plafondbevestiging Met 5 haken 1 stuk zilvergrijs Breedte: 350 mm</p>	ZIZ HLD		6
 <p>Houder om aan te schroeven voor stofzuigerslang of PET-verzameltas 1 stuk zilvergrijs Afmetingen (B x D x H): 150 x 70 x 63 mm</p> 	ZIZ HSS		6
 <p>Verzamelbak om aan te schroeven 1 stuk zilvergrijs Afmetingen (B x D x H): 255 x 140 x 300 mm</p>	ZIZ BOX 1		13



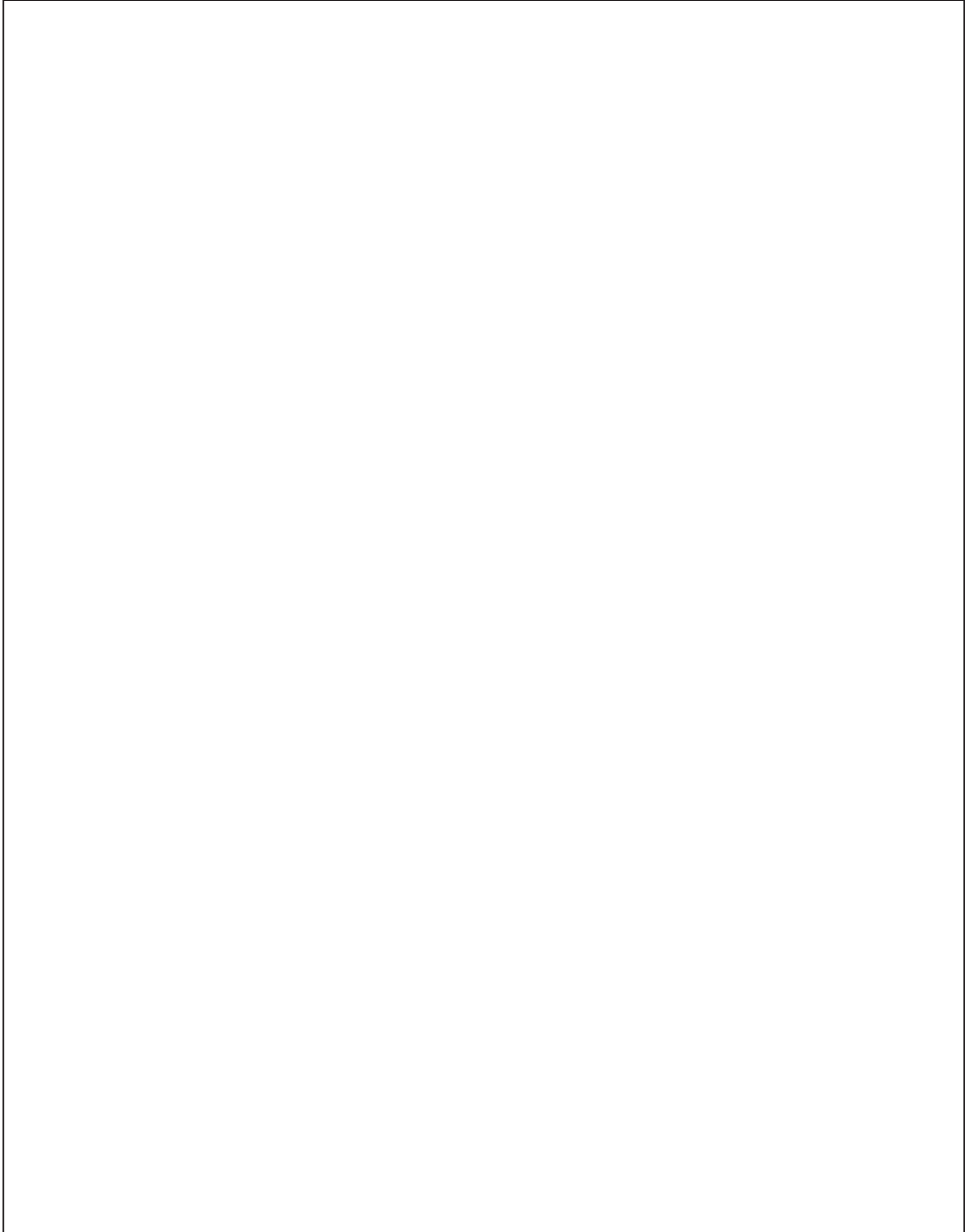

Landhuis

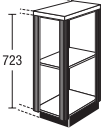
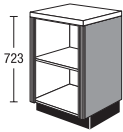

Landhuis

Landhuis

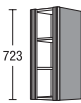
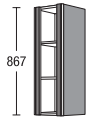
Color concept

		Breedte			programmaneutraal	
	Landhuis open eindkast Open kasten 560 mm diep 1 vaste legplank <i>Planningsmaat met blad 340 mm</i> <i>Planningsmaat met stollenwand 325 mm</i> <i>Gelakte uitvoering.</i> <i>Leverbaar in alle Color concept-kleuren</i>	URA	30	LH	264	
	Landhuis open onderkast 1 vaste legplank <i>Gelakte uitvoering.</i> <i>Leverbaar in alle Color concept-kleuren</i>	UR	30	LHCK	237	
			UR	60	LHCK	282
	Landhuis open bovenkast 1 vaste legplank <i>Gelakte uitvoering.</i> <i>Leverbaar in alle Color concept-kleuren</i>	HR	30	01 LH	188	
			HR	60	01 LH	226
	Landhuis open bovenkast 2 vast gemonteerde legplanken <i>Gelakte uitvoering.</i> <i>Leverbaar in alle Color concept-kleuren</i>	HR	30	02 LH	213	
			HR	60	02 LH	251
	Bovenkastregaal 2 vast gemonteerde legplanken <i>Gelakte uitvoering.</i> <i>Leverbaar in alle Color concept-kleuren</i>	HR	30	03 LH	226	
			HR	60	03 LH	264
	Landhuis open eindkast 1 vaste legplank <i>Gelakte uitvoering.</i> <i>Leverbaar in alle Color concept-kleuren</i>					
		579 mm hoog = korpushoogte (01)	HRA	30	01 LH	205
	Landhuis open eindkast als vorige, echter 2 vast gemonteerde legplanken <i>Gelakte uitvoering.</i> <i>Leverbaar in alle Color concept-kleuren</i>					
		723 mm hoog = korpushoogte (02) 867 mm hoog = korpushoogte (03)	HRA	30	02 LH	236
		HRA	30	03 LH	245	

Landhuis

Color concept

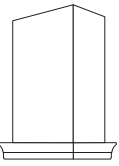
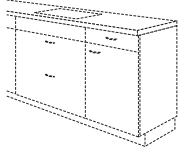
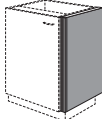
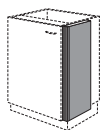
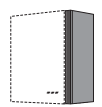
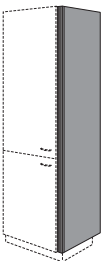
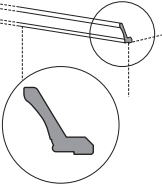
		Breedte	programmanutraal
 <p>Schouw met lijst 900 mm breed, 500 mm diep voor ruimtes tot 2600 mm hoog Bedoeld om los op te hangen Schacht van spaanplaat, gelakt</p> <p><i>Niet leverbaar in zichtzijdekleuren. Uitsparing voor apparaat op locatie maken. Maximale uitsparingsmaat (B x D): 668 x 395 mm</i></p> <p><i>Leverbaar in alle Color concept-kleuren</i></p> 	HD	90	LHCK 541
 <p>Pilastr voor onderkast 585 mm diep 50 mm dik</p> <p><i>Gelakte uitvoering. Leverbaar in alle Color concept-kleuren</i></p>	723 mm hoog = korpushoogte plus plintheogte Uitvoering mat	PIU	72 83
 <p>Pilastrtussenpaneel voor onderkast 351 mm diep 50 mm dik</p> <p><i>Gelakte uitvoering. Leverbaar in alle Color concept-kleuren</i></p>	723 mm hoog = korpushoogte plus plintheogte Uitvoering mat	PILU	72 56
 <p>Pilastr voor bovenkast 351 mm diep 50 mm dik</p> <p><i>Gelakte uitvoering. Leverbaar in alle Color concept-kleuren</i></p>	579 mm hoog = korpushoogte (01) 723 mm hoog = korpushoogte (02) 867 mm hoog = korpushoogte (03)	PIH PIH PIH	01 48 02 56 03 64
 <p>Pilastr voor highboard/hoge kast 585 mm diep 50 mm dik</p> <p><i>Gelakte uitvoering. Leverbaar in alle Color concept-kleuren</i></p>	1043 mm hoog = korpushoogte 1475 mm hoog = korpushoogte 1619 mm hoog = korpushoogte 1907 mm hoog = korpushoogte (01) 2051 mm hoog = korpushoogte (02) 2195 mm hoog = korpushoogte (03)	PIS PIS PIS PIS PIS PIS	104 114 148 155 162 169 01 197 02 210 03 224
 <p>Landhuis kranlijst hoogte: 78 mm</p> <p><i>Korpusoverstek voor: 58 mm Prijs incl. verstek</i></p> <p><i>max. lengte zonder voeg: 3600 mm</i></p> <p><i>Leverbaar volgens tekening.</i></p> <p><i>Berekening per mm</i></p> <p><i>Gelakte uitvoering. Leverbaar in alle Color concept-kleuren</i></p>	p. str. m.	K78	CK 36

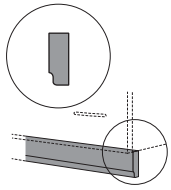
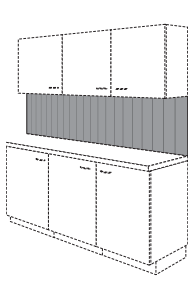

Landhuis

Color concept

			Breedte		programmabuurt	
	Landhuis lichtlijst hoogte: 50 mm <i>max. lengte zonder voeg: 3600 mm</i> <i>Leverbaar volgens tekening.</i> Prijs incl. verstek Berekening per mm Gelakte uitvoering. Leverbaar in alle Color concept-kleuren	p. str. m.	LB50	CK	27	
	Landhuis lichtlijst voor vlakschermafzuigkappen	voor 60 cm vlakschermafzuigkap	LB50	60	CK	17
	Gelakte uitvoering. Leverbaar in alle Color concept-kleuren	voor 90 cm vlakschermafzuigkap	LB50	90	CK	23
	Nisachterwand met groefprofiel tussen werkblad en bovenkasten, ca. 16 mm dik 565 mm hoog, 150-2600 mm breed Gelakte uitvoering. Leverbaar in alle Color concept-kleuren Bij oneffenheden in de wand moet eerst een gladde wand worden gemaakt. Bij gaskookplaten moet een minimumafstand van 100 mm tot de nisachterwand worden aangehouden. Bij gebruik van de combi-wandafsluitlijst moet rekening worden gehouden met de materiaaldikte van het profiel (5 mm) op het werkblad. Bij gebruik van het houderprofiel moet rekening worden gehouden met de materiaaldikte van het profiel (5 mm) bij de hoogte van de nisachterwand. Berekening per mm	p.str.m.	NR	565 LHCK	71	
	Nisachterwand met groefprofiel als vorige, echter tussen 25 mm werkblad en bovenkasten, ca. 16 mm dik 580 mm hoog, 150-2600 mm breed Berekening per mm	p.str.m.	NR	580 LHCK	76	

Landhuis

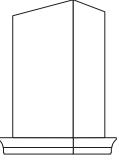
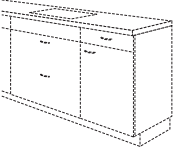
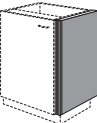
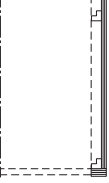
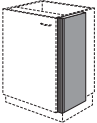
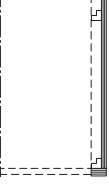
Met folie bekleed

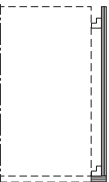
		Breedte			programmaneutraal
 <p>Schouw met lijst 900 mm breed, 500 mm diep voor ruimtes tot 2600 mm hoog Bedoeld om los op te hangen Schacht van korpusmateriaal</p> <p><i>Niet leverbaar in zichtzijdekleuren. Uitsparing voor apparaat op locatie maken. Maximale uitsparingsmaat (B x D): 668 x 395 mm</i></p> <p><i>Kleuruitvoering: IP 4250, wit nr. 786 IP 4250, magnoliawit nr. 787 IP 4250, grafiet nr. 956 IP 4250, Space Grey nr. 957</i></p> 	HD	90	LH		366
 <p>Pilaster voor onderkast 585 mm diep 50 mm dik</p> <p><i>Pilaster aan 1 zijde open.</i></p> <p><i>Uitvoering met folieafwerking Leverbaar in IP 4250, wit nr. 786 IP 4250, magnoliawit nr. 787 IP 4250, grafiet nr. 956 IP 4250, Space Grey nr. 957</i></p> 	723 mm hoog = korpushoogte plus plinthoogte Uitvoering mat	PIU	72	F	69
 <p>Pilastertussenpaneel voor onderkast 351 mm diep 50 mm dik</p> <p><i>Pilastertussenplank aan 1 zijde open.</i></p> <p><i>Uitvoering met folieafwerking Leverbaar in IP 4250, wit nr. 786 IP 4250, magnoliawit nr. 787 IP 4250, grafiet nr. 956 IP 4250, Space Grey nr. 957</i></p> 	723 mm hoog = korpushoogte plus plinthoogte Uitvoering mat	PILU	72	F	54
 <p>Pilaster voor bovenkast 351 mm diep 50 mm dik</p> <p><i>Pilaster aan 1 zijde open.</i></p> <p><i>Uitvoering met folieafwerking Leverbaar in IP 4250, wit nr. 786 IP 4250, magnoliawit nr. 787 IP 4250, grafiet nr. 956 IP 4250, Space Grey nr. 957</i></p> 	579 mm hoog = korpushoogte (01) 723 mm hoog = korpushoogte (02) 867 mm hoog = korpushoogte (03)	PIH PIH PIH	01 02 03	F F F	47 55 63

Landhuis

Met folie bekleed

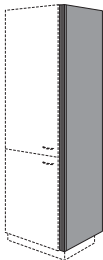
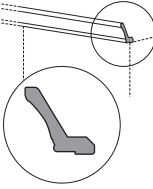
				Breedte			programmaneutraal
 <p>Pilaster voor highboard/hoge kast</p> <p>585 mm diep 50 mm dik</p> <p><i>Pilaster aan 1 zijde open.</i></p> <p><i>Uitvoering met folieafwerking</i> <i>Leverbaar in</i> <i>IP 4250, wit nr. 786</i> <i>IP 4250, magnoliawit nr. 787</i> <i>IP 4250, grafiet nr. 956</i> <i>IP 4250, Space Grey nr. 957</i></p>	1043 mm hoog = korpushoogte	PIS	104	F	81		
	1475 mm hoog = korpushoogte	PIS	148	F	111		
	1619 mm hoog = korpushoogte	PIS	162	F	122		
	1907 mm hoog = korpushoogte (01)	PIS	01	F	143		
	2051 mm hoog = korpushoogte (02)	PIS	02	F	153		
	2195 mm hoog = korpushoogte (03)	PIS	03	F	163		
 <p>Landhuis kranslijst</p> <p>hoogte: 78 mm</p> <p><i>Korpusoverstek voor: 58 mm</i> <i>Prijs incl. verstek</i></p> <p><i>max. lengte zonder voeg: 3600 mm</i></p> <p><i>Leverbaar volgens tekening.</i></p> <p><i>Uitvoering met folieafwerking</i></p> <p><i>Leverbaar in</i> <i>IP 4250, wit nr. 786</i> <i>IP 4250, magnoliawit nr. 787</i> <i>IP 4250, grafiet nr. 956</i> <i>IP 4250, Space Grey nr. 957</i></p>	p. str. m.	K78		F	27		

Landhuis

Met folie bekleed

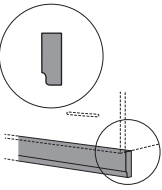
			Breedte		programmaneutraal
 <p>Landhuis lichtlijst hoogte: 50 mm max. lengte zonder voeg: 3600 mm Leverbaar volgens tekening. Prijs incl. verstek Berekening per mm Uitvoering met folieafwerking Leverbaar in IP 4250, wit nr. 786 IP 4250, magnoliawit nr. 787 IP 4250, grafiet nr. 956 IP 4250, Space Grey nr. 957</p>	p. str. m.	LB50		F	22
	voor 60 cm vlakschermafzuigkap	LB50	60	F	13
	voor 90 cm vlakschermafzuigkap	LB50	90	F	17

Losse elementen

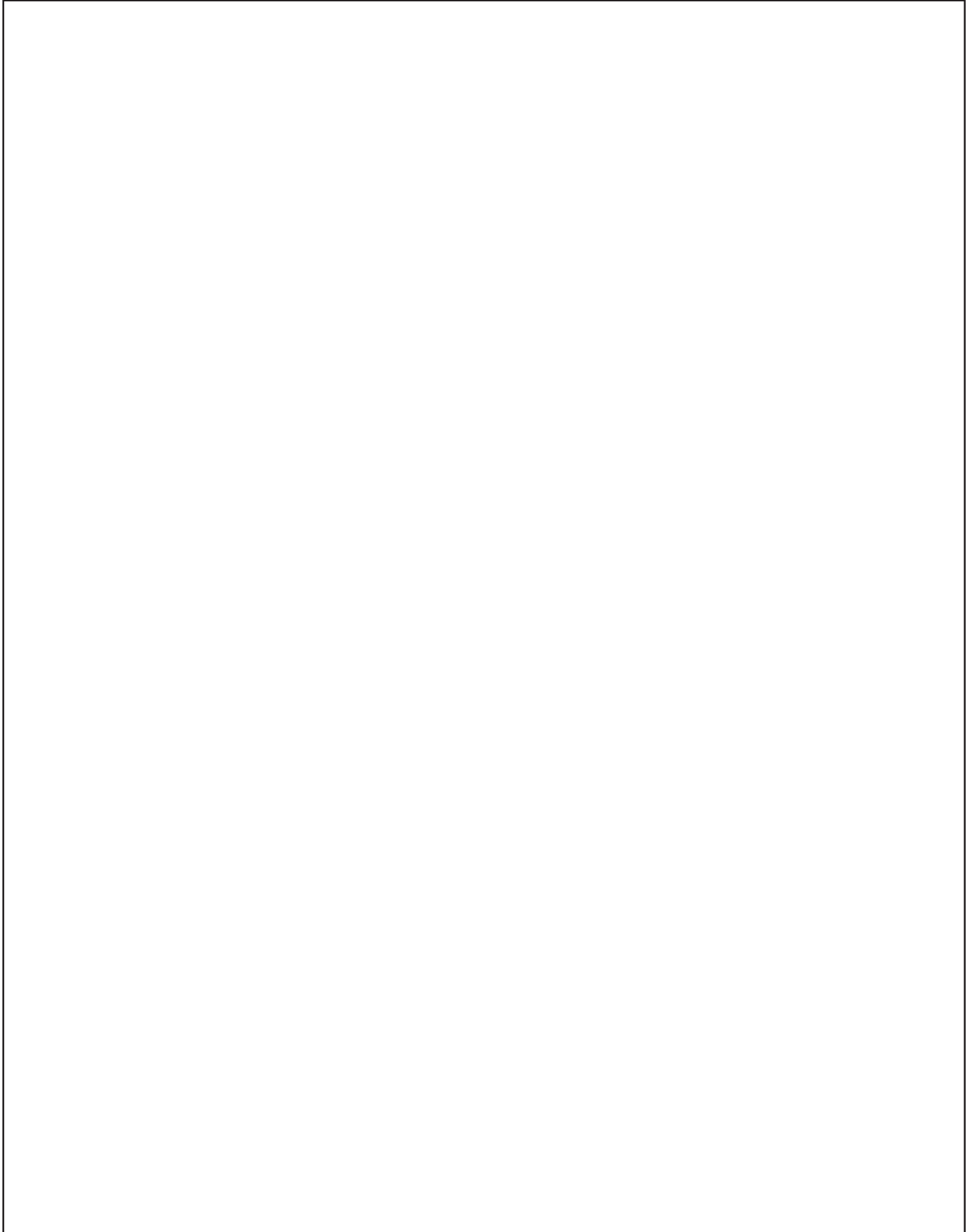

Losse elementen

Losse elementen









Losse frontdelen voor onderkasten

		Breedte		Prijsgroep							Servosoft	Pro Servosoft	ProServodias	Deurdemping Top Motion	Deurdemping Top Motion Plus
				1	2	3	4	5	6	7					
Deur met scharnieren voor onderkasten met lade Hoogte: 573 mm	ETU	30	58	14	17	18	20	26	29	34	-	-	-	4	4
	ETU	40	58	15	18	20	22	28	32	37	-	-	-	4	4
	ETU	45	58	16	19	21	23	29	34	40	-	-	-	4	4
	ETU	50	58	18	21	23	25	31	36	43	-	-	-	4	4
	ETU	60	58	19	22	24	26	33	39	47	-	-	-	4	4
Deur met scharnieren voor onderkasten zonder lade en hoge kasten Hoogte: 717 mm	ETU	30	72	20	23	24	26	32	35	40	-	-	-	4	4
	ETU	40	72	21	24	26	28	34	38	43	-	-	-	4	4
	ETU	45	72	21	24	26	29	36	40	45	-	-	-	4	4
	ETU	50	72	22	25	27	30	37	42	49	-	-	-	4	4
	ETU	60	72	23	27	29	32	38	44	52	-	-	-	4	4
Deur zonder scharnieren en boorgaten Hoogte: 717 mm	ET	30	72	19	22	23	25	31	34	39	-	-	-	-	-
	ET	40	72	20	23	25	27	33	37	42	-	-	-	-	-
	ET	45	72	20	23	25	28	35	41	44	-	-	-	-	-
	ET	50	72	21	24	26	29	36	41	48	-	-	-	-	-
	ET	60	72	22	26	28	31	37	43	51	-	-	-	-	-
Front zonder scharnieren en boorgaten voor hoekonderkast UE 80 KP / UE 80 K Hoogte: 717 mm	ETUE	20	72	L	14	16	18	20	25	28	32	-	-	-	-
	ETUE	20	72	R	15	17	19	21	26	29	33	-	-	-	-
	ETUE	30	72	L	15	17	19	22	26	30	34	-	-	-	-
	ETUE	30	72	R	16	18	20	23	27	31	35	-	-	-	-
Front zonder scharnieren en boorgaten voor hoekonderkast UE 90 KP / UE 90 K Hoogte: 717 mm	ETUE	30	72	L	15	17	19	22	26	30	34	-	-	-	-
	ETUE	30	72	R	16	18	20	23	27	31	35	-	-	-	-
Deur met scharnieren voor onderkasten Hoogte: 861 mm	ETU	50	87	27	30	33	36	44	57	70	-	-	-	4	4
	ETU	60	87	28	32	35	38	47	58	71	-	-	-	4	4
Frontpaneel voor onderkasten voor inbouwfornuizen Hoogte: 118 mm <i>voor UHB</i>	EB	60	12	8	11	12	13	15	16	19	-	-	-	-	-
	EB	60	12	W	20	23	23	24	26	28	32	-	-	-	-
Frontpaneel als vorige <i>voor UHSW</i>	EB	60	12	W	20	23	23	24	26	28	32	-	-	-	-
	EB	60	12	W	20	23	23	24	26	28	32	-	-	-	-
Klep met scharnieren voor UHK Hoogte: 118 mm	EK	60	12	17	20	21	22	24	26	29	-	-	-	4	14
Ladevoorstuk voor UHS Hoogte: 118 mm	ESV	60	12	NZ	10	13	14	15	16	18	21	-	-	-	-



Losse frontdelen voor onderkasten

		Breedte	Prijsgroep							Servosoft	Pro Servosoft	ProServoGlas	Deurdemping Top Motion	Deurdemping Top Motion Plus	
			1	2	3	4	5	6	7						
Uittrekelement compleet, echter zonder geleiding Hoogte: 285 mm	EA	30		24	27	29	31	36	39	44	2	5	13	-	-
	EA	40		27	30	32	34	39	42	47	2	5	13	-	-
	EA	45		28	31	33	35	40	43	48	2	5	13	-	-
	EA	50		30	33	35	37	42	46	50	2	5	13	-	-
	EA	60		32	35	37	40	45	49	55	2	5	13	-	-
	EA	80		41	44	46	49	54	58	64	3	6	14	-	-
	EA	90		42	45	47	50	55	59	65	3	6	14	-	-
	EA	100		44	47	49	52	57	61	67	3	6	14	-	-
	EA	120		58	62	65	69	75	80	88	3	6	14	-	-
Vorstuk uittrekelement Hoogte: 285 mm	EAV	30		12	15	16	18	23	26	31	-	-	-	-	-
	EAV	40		13	16	17	19	25	28	33	-	-	-	-	-
	EAV	45		14	17	18	20	26	29	34	-	-	-	-	-
	EAV	50		15	18	19	21	27	30	35	-	-	-	-	-
	EAV	60		16	19	21	23	29	33	38	-	-	-	-	-
	EAV	80		20	23	25	27	32	36	42	-	-	-	-	-
	EAV	90		22	25	27	30	35	40	46	-	-	-	-	-
	EAV	100		23	26	28	31	36	41	47	-	-	-	-	-
	EAV	120		24	27	29	32	38	43	49	-	-	-	-	-
uittrekelement zonder vorstuk 270 mm diep	EAOV	30	27	35	35	35	35	35	35	35	3	6	14	-	-
	EAOV	40	27	36	36	36	36	36	36	36	3	6	14	-	-
	EAOV	45	27	36	36	36	36	36	36	36	3	6	14	-	-
	EAOV	50	27	37	37	37	37	37	37	37	3	6	14	-	-
	EAOV	60	27	38	38	38	38	38	38	38	3	6	14	-	-
	EAOV	80	27	39	39	39	39	39	39	39	3	6	14	-	-
	EAOV	90	27	43	43	43	43	43	43	43	3	6	14	-	-
	EAOV	100	27	47	47	47	47	47	47	47	3	6	14	-	-
	EAOV	120	27	51	51	51	51	51	51	51	3	6	14	-	-
uittrekelement zonder vorstuk 400 mm diep	EAOV	30	40	35	35	35	35	35	35	35	3	6	14	-	-
	EAOV	40	40	36	36	36	36	36	36	36	3	6	14	-	-
	EAOV	45	40	36	36	36	36	36	36	36	3	6	14	-	-
	EAOV	50	40	37	37	37	37	37	37	37	3	6	14	-	-
	EAOV	60	40	38	38	38	38	38	38	38	3	6	14	-	-
	EAOV	80	40	39	39	39	39	39	39	39	3	6	14	-	-
	EAOV	90	40	43	43	43	43	43	43	43	3	6	14	-	-
	EAOV	100	40	47	47	47	47	47	47	47	3	6	14	-	-
	EAOV	120	40	51	51	51	51	51	51	51	3	6	14	-	-
uittrekelement zonder vorstuk 500 mm diep	EAOV	30		14	14	14	14	14	14	14	3	6	14	-	-
	EAOV	40		15	15	15	15	15	15	15	3	6	14	-	-
	EAOV	45		16	16	16	16	16	16	16	3	6	14	-	-
	EAOV	50		17	17	17	17	17	17	17	3	6	14	-	-
	EAOV	60		19	19	19	19	19	19	19	3	6	14	-	-
	EAOV	80		26	26	26	26	26	26	26	3	6	14	-	-
	EAOV	90		30	30	30	30	30	30	30	3	6	14	-	-
	EAOV	100		34	34	34	34	34	34	34	3	6	14	-	-
	EAOV	120		38	38	38	38	38	38	38	3	6	14	-	-
Lade compleet, echter zonder geleiding Hoogte: 141 mm	ES	30		19	22	23	24	25	26	29	2	5	13	-	-
	ES	40		20	23	24	25	26	27	30	2	5	13	-	-
	ES	45		20	23	24	25	26	27	30	2	5	13	-	-
	ES	50		21	24	25	26	27	29	33	2	5	13	-	-
	ES	60		22	25	26	27	29	31	34	2	5	13	-	-
	ES	80		36	39	40	41	43	45	48	2	5	13	-	-
	ES	90		38	41	42	43	45	47	51	2	5	13	-	-
	ES	100		39	42	43	44	46	49	55	2	5	13	-	-
	ES	120		42	45	46	47	50	53	59	2	5	13	-	-

Losse frontdelen voor onderkasten

		Breedte	Prijsgroep							Servosoft	Pro Servosoft	ProServodias	Deurdemping Top Motion	Deurdemping Top Motion Plus	
			1	2	3	4	5	6	7						
Ladevoorstuk Hoogte: 141 mm	ESV	30		7	10	11	12	13	14	16	-	-	-	-	-
	ESV	40		8	11	12	13	14	16	18	-	-	-	-	-
	ESV	45		8	11	12	13	14	16	18	-	-	-	-	-
	ESV	50		9	12	13	14	15	17	20	-	-	-	-	-
	ESV	60		10	13	14	15	16	18	21	-	-	-	-	-
	ESV	80		11	14	15	16	17	19	22	-	-	-	-	-
	ESV	90		12	15	16	17	18	20	23	-	-	-	-	-
	ESV	100		13	16	17	18	19	21	24	-	-	-	-	-
	ESV	120		14	17	18	19	20	23	26	-	-	-	-	-
Lade zonder voorstuk 500 mm diep	ESOV	30		13	13	13	13	13	13	13	2	5	13	-	-
	ESOV	40		14	14	14	14	14	14	14	2	5	13	-	-
	ESOV	45		15	15	15	15	15	15	15	2	5	13	-	-
	ESOV	50		16	16	16	16	16	16	16	2	5	13	-	-
	ESOV	60		18	18	18	18	18	18	18	2	5	13	-	-
	ESOV	80		23	23	23	23	23	23	23	3	6	14	-	-
	ESOV	90		24	24	24	24	24	24	24	3	6	14	-	-
	ESOV	100		26	26	26	26	26	26	26	3	6	14	-	-
	ESOV	120		28	28	28	28	28	28	28	3	6	14	-	-
Lade zonder voorstuk 270 mm diep	ESOV	30	27	25	25	25	25	25	25	25	2	5	13	-	-
	ESOV	40	27	26	26	26	26	26	26	26	2	5	13	-	-
	ESOV	45	27	26	26	26	26	26	26	26	2	5	13	-	-
	ESOV	50	27	27	27	27	27	27	27	27	2	5	13	-	-
	ESOV	60	27	28	28	28	28	28	28	28	2	5	13	-	-
	ESOV	80	27	34	34	34	34	34	34	34	3	6	13	-	-
	ESOV	90	27	38	38	38	38	38	38	38	3	6	13	-	-
	ESOV	100	27	42	42	42	42	42	42	42	3	6	14	-	-
	ESOV	120	27	46	46	46	46	46	46	46	3	6	14	-	-
Lade zonder voorstuk 400 mm diep	ESOV	30	40	30	30	30	30	30	30	30	2	5	13	-	-
	ESOV	40	40	31	31	31	31	31	31	31	2	5	13	-	-
	ESOV	45	40	31	31	31	31	31	31	31	2	5	13	-	-
	ESOV	50	40	32	32	32	32	32	32	32	2	5	13	-	-
	ESOV	60	40	33	33	33	33	33	33	33	2	5	13	-	-
	ESOV	80	40	34	34	34	34	34	34	34	3	6	14	-	-
	ESOV	90	40	38	38	38	38	38	38	38	3	6	14	-	-
	ESOV	100	40	42	42	42	42	42	42	42	3	6	14	-	-
	ESOV	120	40	46	46	46	46	46	46	46	3	6	14	-	-
 Korpusrails geheel uittrekbaar met Servosoft voor laden	404 720 rechts			7	7	7	7	7	7	7	-	-	-	-	-
	404 721 links			7	7	7	7	7	7	7	-	-	-	-	-
Binnenlade <i>Korpusrails afzonderlijk bestellen.</i> <i>Bij inbouw achter draaideuren zijn scharnieren met een openingshoek van 155° vereist.</i>	EIS	30		20	20	20	20	20	20	20	2	5	13	-	-
	EIS	45		21	21	21	21	21	21	21	2	5	13	-	-
	EIS	50		22	22	22	22	22	22	22	2	5	13	-	-
	EIS	60		23	23	23	23	23	23	23	2	5	13	-	-
	EIS	80		26	26	26	26	26	26	26	2	5	13	-	-
	EIS	90		26	26	26	26	26	26	26	2	5	13	-	-
	EIS	100		32	32	32	32	32	32	32	2	5	13	-	-
	EIS	120		36	36	36	36	36	36	36	2	5	13	-	-
Binnenlade incl. ladegeleiders <i>Bij inbouw achter draaideuren zijn scharnieren met een openingshoek van 155° vereist.</i>	 EIS	30	SET	33	33	33	33	33	33	33	2	5	13	-	-
	 EIS	45	SET	34	34	34	34	34	34	34	2	5	13	-	-
	 EIS	50	SET	35	35	35	35	35	35	35	2	5	13	-	-
	 EIS	60	SET	36	36	36	36	36	36	36	2	5	13	-	-
	 EIS	80	SET	39	39	39	39	39	39	39	2	5	13	-	-
	 EIS	90	SET	39	39	39	39	39	39	39	2	5	13	-	-
	 EIS	100	SET	45	45	45	45	45	45	45	2	5	13	-	-
 EIS	120	SET	49	49	49	49	49	49	49	2	5	13	-	-	

Losse frontdelen voor onderkasten

		Breedte		Prijsgroep							Servosoft	Pro Servosoft	ProServoGlas	Deurdemping Top Motion	Deurdemping Top Motion Plus
				1	2	3	4	5	6	7					
Binnenuittrekelement <i>Korpusrails afzonderlijk bestellen.</i> <i>Bij inbouw achter draaideuren zijn scharnieren met een openingshoek van 155° vereist.</i>	EIA	30		22	22	22	22	22	22	22	2	5	13	-	-
	EIA	45		23	23	23	23	23	23	23	2	5	13	-	-
	EIA	50		24	24	24	24	24	24	24	2	5	13	-	-
	EIA	60		26	26	26	26	26	26	26	2	5	13	-	-
Binnenuittrekelement incl. ladegeleiders NEW NEW <i>Bij inbouw achter draaideuren zijn scharnieren met een openingshoek van 155° vereist.</i> NEW	EIA	30	SET	35	35	35	35	35	35	35	2	5	13	-	-
	EIA	45	SET	36	36	36	36	36	36	36	2	5	13	-	-
	EIA	50	SET	37	37	37	37	37	37	37	2	5	13	-	-
	EIA	60	SET	39	39	39	39	39	39	39	2	5	13	-	-
 Scharnier met 155° openingshoek <i>Vereist bij kasten met deur en binnenladen</i>	404 645			4	4	4	4	4	4	4	-	-	-	-	-
	404 712		zonder demping	6	6	6	6	6	6	6	-	-	-	-	-
 Clipscharnier 107° openingshoek	404 706		zonder demping	2	2	2	2	2	2	2	-	-	-	-	-
	404 711		met Top Motion	4	4	4	4	4	4	4	-	-	-	-	-
Afb. toont 404 706															
 Kruisplaat voor clipscharnier voor losse nabestelling	404 404			1	1	1	1	1	1	1	-	-	-	-	-
Aanslaglijst transparant	SL29			4	4	4	4	4	4	4	-	-	-	-	-
	SL43			4	4	4	4	4	4	4	-	-	-	-	-
	SL58			5	5	5	5	5	5	5	-	-	-	-	-
	SL72			5	5	5	5	5	5	5	-	-	-	-	-
	SL87			6	6	6	6	6	6	6	-	-	-	-	-
Metalen traverse wit 1 stuk	TRAV	120	M	20	20	20	20	20	20	20	-	-	-	-	-

Losse frontdelen voor hoge kasten

		Breedte	Prijsgroep							Servosoft	Pro Servosoft	ProServodias	Deurdemping Top Motion	Deurdemping Top Motion Plus		
			1	2	3	4	5	6	7							
Bovenste deur met scharnieren Plugboorgaten onder Hoogte: 1181 mm	ETHD	45	118	31	34	37	40	50	59	71	-	-	-	6	6	
	ETHD	50	118	31	36	39	42	51	61	73	-	-	-	6	6	
	ETHD	60	118	37	40	43	47	55	73	96	-	-	-	6	6	
	Onderste deur met scharnieren Plugboorgat boven Hoogte: 717 mm	ETUD	45	72	21	24	25	27	36	40	45	-	-	-	4	4
		ETUD	50	72	22	24	26	29	37	42	49	-	-	-	4	4
		ETUD	60	72	23	27	29	32	38	44	52	-	-	-	4	4
	Bovenste deur met scharnieren Hoogte: 1181 mm	ETH	45	118	31	34	37	40	50	59	71	-	-	-	6	6
		ETH	50	118	32	38	40	42	51	61	73	-	-	-	6	6
		ETH	60	118	37	40	43	47	55	73	96	-	-	-	6	6
Kastachterwand Hardboardplaat, aan 1 zijde wit		RWS	60	119	6	6	6	6	6	6	6	-	-	-	-	-
		RWS	60	148	8	8	8	8	8	8	8	-	-	-	-	-
		RWS	60	191	10	10	10	10	10	10	10	-	-	-	-	-
		RWS	60	205	11	11	11	11	11	11	11	-	-	-	-	-
		RWS	60	219	12	12	12	12	12	12	12	-	-	-	-	-
		RWS	60	30	3	3	3	3	3	3	3	-	-	-	-	-
		RWS	60	37	4	4	4	4	4	4	4	-	-	-	-	-
		RWS	60	44	6	6	6	6	6	6	6	-	-	-	-	-
		RWS	60	58	6	6	6	6	6	6	6	-	-	-	-	-
		RWS	60	73	7	7	7	7	7	7	7	-	-	-	-	-
RWS		60	87	8	8	8	8	8	8	8	-	-	-	-	-	
Deur met scharnieren Voor highboards/hoge kasten Hoogte: 1469 mm		ETH	30	148	33	39	40	41	55	65	75	-	-	-	6	6
		ETH	60	148	47	50	52	54	65	85	108	-	-	-	6	6
Deur met scharnieren Voor highboards/hoge kasten Hoogte: 1469 mm		ETH	45	148	44	47	49	52	63	82	104	-	-	-	6	6
		ETH	50	148	45	48	50	53	65	84	107	-	-	-	6	6
<i>Leverbaar voor de volgende programma's: IP 1200, IP 2200, IP 3150, IP 4050</i>																

Losse frontdelen voor bovenkasten

		Breedte		Prijsgroep							Servosoft	Pro Servosoft	ProServoGlas	Deurdemping Top Motion	Deurdemping Top Motion Plus
				1	2	3	4	5	6	7					
Deur met scharnieren voor bovenkasten 867 mm hoog Hoogte: 861 mm	ETH	30	87	23	27	30	33	42	53	66	-	-	-	4	4
	ETH	40	87	24	28	31	34	43	54	67	-	-	-	4	4
	ETH	45	87	25	29	32	35	44	55	68	-	-	-	4	4
	ETH	50	87	27	31	34	37	46	57	70	-	-	-	4	4
	ETH	60	87	28	32	35	38	47	58	71	-	-	-	4	4
Deur met scharnieren voor bovenkasten 723 mm hoog Hoogte: 717 mm	ETH	30	72	19	22	24	27	35	44	55	-	-	-	4	4
	ETH	40	72	20	23	25	28	36	45	56	-	-	-	4	4
	ETH	45	72	21	24	26	29	37	46	57	-	-	-	4	4
	ETH	50	72	23	26	28	31	39	48	59	-	-	-	4	4
	ETH	60	72	24	27	29	32	40	49	60	-	-	-	4	4
Deur met scharnieren voor bovenkasten 579 mm hoog Hoogte: 573 mm	ETH	30	58	14	17	18	20	26	29	34	-	-	-	4	4
	ETH	40	58	15	18	20	22	28	33	39	-	-	-	4	4
	ETH	45	58	16	19	21	23	29	34	40	-	-	-	4	4
	ETH	50	58	18	21	23	25	31	36	43	-	-	-	4	4
	ETH	60	58	19	22	24	26	33	39	47	-	-	-	4	4
Glazen deur met scharnieren voor bovenkasten 867 mm hoog Hoogte: 861 mm <i>Montage greep nr. 740, 760, 780, 790 en 800 alleen horizontaal, in het midden</i> <i>Glas- en raamwerkuitvoering zie 'Programmaoverzicht'</i>	ETHG	45	87	61	65	66	68	77	86	98	-	-	-	4	4
	ETHG	50	87	62	66	68	70	80	90	103	-	-	-	4	4
	ETHG	60	87	64	70	72	74	86	95	108	-	-	-	4	4
Glazen deur met scharnieren voor bovenkasten 723 mm hoog Hoogte: 717 mm <i>Montage greep nr. 740, 760, 780, 790 en 800 alleen horizontaal, in het midden</i> <i>Glas- en raamwerkuitvoering zie 'Programmaoverzicht'</i>	ETHG	45	72	57	61	62	64	72	79	89	-	-	-	4	4
	ETHG	50	72	58	62	63	65	74	82	92	-	-	-	4	4
	ETHG	60	72	60	65	66	68	78	86	97	-	-	-	4	4
Glazen deur met scharnieren voor bovenkasten 579 mm hoog Hoogte: 573 mm <i>Montage greep nr. 740, 760, 780, 790 en 800 alleen horizontaal, in het midden</i> <i>Glas- en raamwerkuitvoering zie 'Programmaoverzicht'</i>	ETHG	45	58	52	56	57	59	66	71	78	-	-	-	4	4
	ETHG	50	58	53	57	58	60	67	73	81	-	-	-	4	4
	ETHG	60	58	55	59	60	62	69	76	86	-	-	-	4	4
Garnituur deuren met scharnieren voor HE 65 01 Hoogte: 573 mm	ETHE	65	58	36	39	43	47	58	65	74	-	-	-	4	4
	ETHE	65	72	47	52	56	61	72	85	101	-	-	-	4	4
	ETHE	65	87	58	65	70	75	86	104	127	-	-	-	4	4

Losse frontdelen voor bovenkasten

		Breedte		Prijsgroep							Servosoft	Pro Servosoft	ProServodias	Deurdemping Top Motion	Deurdemping Top Motion Plus
				1	2	3	4	5	6	7					
Klep met scharnieren Hoogte: 285 mm	EK	45	29	19	22	23	25	31	34	39	-	-	-	4	14
	EK	50	29	20	23	24	26	32	35	40	-	-	-	4	14
	EK	60	29	21	24	26	28	34	38	43	-	-	-	4	14
	EK	80	29	25	28	31	34	42	45	51	-	-	-	4	14
	EK	90	29	29	33	36	40	50	54	61	-	-	-	4	14
	EK	100	29	31	35	39	43	54	58	65	-	-	-	4	14
Klep met scharnieren Hoogte: 357 mm	EK	50	36	20	23	25	27	31	36	41	-	-	-	4	14
	EK	60	36	24	28	30	32	38	44	50	-	-	-	4	14
	EK	80	36	31	35	39	43	54	58	65	-	-	-	4	14
	EK	90	36	32	36	40	44	55	60	68	-	-	-	4	14
	EK	100	36	33	37	42	46	58	62	69	-	-	-	4	14

Losse frontdelen om op maat te maken

		Breedte	Prijsgroep							Servosoft	Pro Servosoft	ProServoGlas	Deurdemping Top Motion	Deurdemping Top Motion Plus
			1	2	3	4	5	6	7					
Front zonder boorgaten Variabele afmetingen Hoogte: 118 - 285 mm Breedte: 144 - 894 mm <i>Leverbaar voor de volgende programma's: IP 1200, IP 2200, IP 3150, IP 4050</i>	ETV	1	28	31	34	38	46	52	59	-	-	-	-	-
Front zonder boorgaten als vorige, echter Hoogte: 286 - 717 mm Breedte: 144 - 594 mm <i>Leverbaar voor de volgende programma's: IP 1200, IP 2200, IP 3150, IP 4050</i>	ETV	2	29	33	36	40	49	55	62	-	-	-	-	-
Front zonder boorgaten als vorige, echter Hoogte: 718 - 1469 mm Breedte: 144 - 594 mm <i>Leverbaar voor de volgende programma's: IP 1200, IP 2200, IP 3150, IP 4050</i>	ETV	3	54	57	62	66	72	78	86	-	-	-	-	-
Front zonder boorgaten <small>NEW</small> als vorige, echter Hoogte: 718 - 1469 mm Breedte: 144 - 756 mm <i>Leverbaar voor de volgende programma's: IP 1200, IP 2200, IP 3150, IP 4050</i>	ETV	4	56	59	64	68	75	81	89	-	-	-	-	-

Toeslagen/overige

Toeslagen/overige	
-------------------	--





Toeslagen/overige

Toeslagen/overige

Toeslagen/overige

		Breedte	programmaneutraal
<p>↔ Toeslag voor breedte-inkorting</p> <p>Voor onderkasten met lade/draaideur per kast</p> <p>Breedte-inkorting tot 300 mm breedte mogelijk.</p> <p><i>Inkorting alleen mogelijk bij programma's met beklede randen die gezaagd kunnen worden.</i></p> <p><i>Mogelijke programma's: IP 1200, IP 2200, IP 3150, IP 4050</i></p> <p><i>Staafgrepen en greeplijsten zijn bij breedte-inkorting niet mogelijk!</i></p>	ZUSBREITU1		83
<p>↔ Toeslag voor breedte-inkorting</p> <p>Voor onderkasten met uittrekelementen/deuren per kast</p> <p>Breedte-inkorting tot 300 mm breedte mogelijk.</p> <p><i>Inkorting alleen mogelijk bij programma's met beklede randen die gezaagd kunnen worden.</i></p> <p><i>Mogelijke programma's: IP 1200, IP 2200, IP 3150, IP 4050</i></p> <p><i>Staafgrepen en greeplijsten zijn bij breedte-inkorting niet mogelijk!</i></p>	ZUSBREITU2		150
<p>↔ Toeslag voor breedte-inkorting</p> <p>Assortiment C</p> <p>Voor onderkasten met lade/draaideur per kast</p> <p>Breedte-inkorting tot 300 mm breedte mogelijk.</p>	ZUSBREITCU1		110
<p>↔ Toeslag voor breedte-inkorting</p> <p>Assortiment C</p> <p>Voor onderkasten met uittrekelementen/deuren per kast</p> <p>Breedte-inkorting tot 300 mm breedte mogelijk.</p>	ZUSBREITCU2		177
<p>↔ Toeslag voor breedte-inkorting</p> <p>Voor bovenkasten per kast</p> <p>Breedte-inkorting tot 300 mm breedte mogelijk.</p> <p><i>Inkorting alleen mogelijk bij programma's met beklede randen die gezaagd kunnen worden.</i></p> <p><i>Mogelijke programma's: IP 1200, IP 2200, IP 3150, IP 4050</i></p> <p><i>Staafgrepen en greeplijsten zijn bij breedte-inkorting niet mogelijk!</i></p>	ZUSBREITH		61

Toeslagen/overige

		Breedte	programmaneutraal
<p> Toeslag voor breedte-inkorting Voor highboards/hoge kasten per kast</p> <p>Breedte-inkorting tot 300 mm breedte mogelijk.</p> <p><i>Inkorting alleen mogelijk bij programma's met beklede randen die gezaagd kunnen worden.</i></p> <p><i>Mogelijke programma's: IP 1200, IP 2200, IP 3150, IP 4050</i></p> <p><i>Staafgrepen en greeplijsten zijn bij breedte-inkorting niet mogelijk!</i></p>	ZUSBREITS		80
<p> Toeslag voor breedte-inkorting Assortiment C Voor highboards/hoge kasten per kast</p> <p>Breedte-inkorting tot 300 mm breedte mogelijk.</p>	ZUSBREITCS		107
<p> Toeslag voor breedte-inkorting Voor losse elementen van een kast (korpus uitgezonderd) per los element</p> <p>Breedte-inkorting tot 300 mm breedte mogelijk.</p> <p><i>Inkorting alleen mogelijk bij programma's met beklede randen die gezaagd kunnen worden.</i></p> <p><i>Mogelijke programma's: IP 1200, IP 2200, IP 3150, IP 4050</i></p> <p><i>Staafgrepen en greeplijsten zijn bij breedte-inkorting niet mogelijk!</i></p>	ZUSBREITET		53
<p> Meerprijs voor inkorting diepte per kast</p> <p><i>Kastaccessoires vervallen eventueel bij het inkorten van de diepte en moeten apart worden besteld.</i></p> <p><i>Inkorting standaardassortiment: Onderkasten/highboards/hoge kasten - met draaideur: 559 tot 250 mm</i></p> <p><i>- met lade/uittrekelement: 559 tot 440 mm = lade-/uittrekelementdiepte 400 mm 439 tot 310 mm = lade-/uittrekelementdiepte 270 mm</i></p> <p><i>Bovenkasten - met draaideur: 325 tot 250 mm</i></p> <p><i>Inkorting assortiment C: Onderkasten/highboards/hoge kasten - met draaideur: 559 tot 310 mm - met lade/uittrekelement: 559 tot 440 mm = lade-/uittrekelementdiepte 400 mm 439 tot 310 mm = lade-/uittrekelementdiepte 270 mm</i></p> <p><i>Bovenkasten - met draaideur: 325 tot 250 mm</i></p>	ZUSTIEF		33

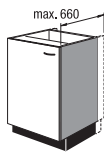
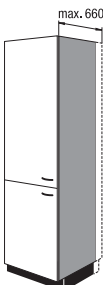

Toeslagen/overige

		Breedte	programmaneutraal
 <p>Toeslag voor diepere korpuszijde per kast Diepere korpuszijde (aan beide zijden) variabel mogelijk tussen 561 en 660 mm.</p> <p><i>Mogelijk voor de volgende kastmodellen: Onderkasten vanaf 723 mm hoogte, highboards en hoge kasten, opzetkasten Het volume in de kast wordt niet veranderd door de extra diepte!</i></p> 	ZUSKT		37
<p>Toeslag voor gedemonteerde of ongelijmd voorgemonteerde kasten Toeslag per kast</p> <p><i>Ongelijmd voorgemonteerde kasten hebben een instructie op de kast.</i></p>	ZUSZERL		10
<p>Meerprijs zichtzijde voor onderkasten per zichtzijde</p> <p>A.u.b. zichtzijde aangeven</p> <p><i>Kleuruitvoering zie overzicht korpuskleuren</i></p>	SSU		36
<p>Meerprijs zichtzijde voor bovenkasten per zichtzijde</p> <p>A.u.b. zichtzijde aangeven</p> <p><i>Kleuruitvoering zie overzicht korpuskleuren</i></p>	SSH		21
<p>Meerprijs zichtzijde voor highboards per zichtzijde</p> <p>A.u.b. zichtzijde aangeven</p> <p><i>Kleuruitvoering zie overzicht korpuskleuren</i></p>	SSHB		59
<p>Meerprijs zichtzijde voor hoge kasten per zichtzijde</p> <p>A.u.b. zichtzijde aangeven</p> <p><i>Kleuruitvoering zie overzicht korpuskleuren</i></p>	SSS		73

Toeslagen/overige

		Breedte	programmaneutraal
<p>Snelle leveringservice PRIME</p> <p>Toeslag per commissie (meervoudige hoeveelheden uitgesloten).</p> <p><i>Levertijd bij orderontvangst tot 11:00 uur: 6 Impuls-werkdagen</i></p> <p><i>Houd rekening met de levertijd die is vermeld op de kennisgeving van levering.</i></p> <p><i>Leveringservice binnen Duitsland (geen levering op eilanden).</i></p> <p><i>Color concept-elementen zoals glazen nisachterwanden zijn niet mogelijk.</i></p> <p><i>Berekeningsgroep: netto artikelen</i></p>	ZUSPRIME		70
<p>Snelle leveringservice QUICK</p> <p>Toeslag per commissie (meervoudige hoeveelheden uitgesloten).</p> <p><i>Levering gemiddeld binnen 14 Impuls-werkdagen.</i></p> <p><i>Levertijd bij orderontvangst:</i> <i>dinsdag tot 7:00 uur = 9 tot 13 dagen</i> <i>dinsdag na 7:00 uur = 14 tot 18 dagen</i></p> <p><i>Houd rekening met de levertijd die is vermeld op de kennisgeving van levering.</i></p> <p><i>Color concept-elementen zoals glazen nisachterwanden zijn niet mogelijk.</i></p> <p>ZUSQUICK <i>Leveringservice is mogelijk voor de volgende landen:</i> <i>Duitsland, Oostenrijk, Zwitserland, Benelux-landen (geen levering op eilanden)</i></p> <p>ZUSQUICKF <i>Leveringservice voor Frankrijk (geen levering op eilanden)</i></p> <p><i>Berekeningsgroep: netto artikelen</i></p>	ZUSQUICK ZUSQUICKF		9 12
<p>Levering aan eindklanten</p> <p>Toeslag per commissie (meervoudige hoeveelheden uitgesloten).</p> <p><i>Leveringservice binnen Duitsland.</i></p> <p><i>Berekeningsgroep: netto artikelen</i></p>	ZUSENDKDB		65



Toeslagen/overige

		Breedte	programmaneutraal
 <p>Greep voor losse of nabestelling behalve meerprijsgrepen</p>		405500	4
 <p>Greep voor losse of nabestelling voor meerprijs-beugelgreep</p>		405501	8
 <p>Staafgreep voor losse of nabestelling Nummer variant vermelden!</p>	Toepassing bij: lade/uittrekelementbreedte: 294 mm / deurhoogte: 285 mm	405 801	7
	Toepassing bij: lade/uittrekelementbreedte: 394 mm / deurhoogte: 357 mm	405 802	8
	Toepassing bij: lade/uittrekelementbreedte: 444 mm / deurhoogte: 429 mm	405 803	9
	Te gebruiken bij: Lade-/uittrekelementbreedte: 494 mm	405 804	9
	Toepassing bij: deurhoogte: 573 mm	405 805	10
	Toepassing bij: lade/uittrekelementbreedte: 594 mm	405 806	10
	Toepassing bij: deurhoogte: 717 / 749 mm	405 807	12
	Te gebruiken bij: Deurhoogte: 861 mm	405 808	15
	Te gebruiken bij: Lade-/uittrekelementbreedte: 994 mm	405 872	17
	Toepassing bij: lade/uittrekelementbreedte: 894 mm / deurhoogte: 893 mm	405 839	15
	Toepassing bij: deurhoogte: 949 mm	405 840	16
	Toepassing bij: deurhoogte: 1037 mm	405 841	18
	Toepassing bij: lade/uittrekelementbreedte: 1194 mm / deurhoogte: 1181 mm	405 842	20
	Toepassing bij: deurhoogte: 1325 mm	405 843	21
Toepassing bij: lade/uittrekelementbreedte: 794 mm	405 844	13	
Toepassing bij: deurhoogte: 1469 mm	405 874	22	



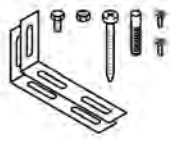

Toeslagen/overige

			Breedte	programmaneutraal
Greeplijst voor losse bestelling of nabestelling Nummer variant vermelden! Artikel is bedoeld om de prijs te tonen!	Toepassing bij: lade/uittrekelementbreedte: 294 mm / deurhoogte: 285 mm	.		11
	Toepassing bij: lade/uittrekelementbreedte: 394 mm / deurhoogte: 357 mm	.		11
	Toepassing bij: lade/uittrekelementbreedte: 444 mm / deurhoogte: 429 mm	.		12
	Te gebruiken bij: Lade-/uittrekelementbreedte: 494 mm	.		12
	Toepassing bij: deurhoogte: 573 mm	.		13
	Toepassing bij: lade/uittrekelementbreedte: 594 mm	.		13
	Toepassing bij: deurhoogte: 717 / 749 mm	.		16
	Te gebruiken bij: Deurhoogte: 861 mm	.		17
	Toepassing bij: lade/uittrekelementbreedte: 894 mm / deurhoogte: 893 mm	.		18
	Toepassing bij: lade/uittrekelementbreedte: 894 mm / deurhoogte: 893 mm	.		20
Montagehandleiding	Standaardassortiment	M01		0
	Assortiment C	CM01		0
Toeslag voor voorgemonteerde spoelbak of kookplaat per uitsparing werkbladen <i>Slechts mogelijk tot een werkbladlengte van 2400 mm</i>		ZUSAPL		12
Legplank voor onderkasten, highboards en hoge kasten 465 mm diepte	300 mm kastbreedte	IZ9730		5
	400 mm kastbreedte	IZ9740		6
	450 mm kastbreedte	IZ9745		6
	500 mm kastbreedte	IZ9750		6
	600 mm kastbreedte	IZ9760		6
	800 mm kastbreedte	IZ9780		8
	900 mm kastbreedte	IZ9790		8
	1000 mm kastbreedte	IZ9710		9
	1200 mm kastbreedte	IZ9712		11
Legplank voor bovenkasten 250 mm diepte	300 mm kastbreedte	IZ9830		4
	400 mm kastbreedte	IZ9840		5
	450 mm kastbreedte	IZ9845		5
	500 mm kastbreedte	IZ9850		5
	600 mm kastbreedte	IZ9860		5
	800 mm kastbreedte	IZ9880		6
	900 mm kastbreedte	IZ9890		6
	1000 mm kastbreedte	IZ9810		6

Toeslagen/overige

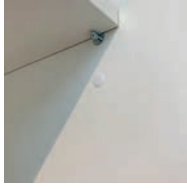
			Breedte	programmaneutraal
Glasplaat voor bovenkasten 277 mm diepte	450 mm kastbreedte	IZ9945		5
	500 mm kastbreedte	IZ9950		5
	600 mm kastbreedte	IZ9960		5
Glasplaat voor bovenkasten 250 mm diepte	800 mm kastbreedte	IZ9980		6
	900 mm kastbreedte	IZ9990		7
	1000 mm kastbreedte	IZ9910		7
Legplank voor hoekbovenkast		IZ9460		8
		IZ9465		9
Legplank voor open bovenkast 295 mm diepte	300 mm kastbreedte	IZ9630		2
	450 mm kastbreedte	IZ9645		3
	500 mm kastbreedte	IZ9650		3
	600 mm kastbreedte	IZ9660		3
 Draadrek voor bezemkasten 1 draadregaal voor inbouw achteraf		404577		10
 Universele houder voor bezemkasten 1 universele houder voor snoer, slang en stofzuigeraccessoires voor inbouw achteraf		404 579		4
 Hakenlijst voor bezemkasten 1 hakenrail voor bezems voor inbouw achteraf		404 593		3
Kastrail geschikt voor zwarte belastingen 50 kg Set L+R		404838		20
Montagetoebehoren voor frontverbinding 2 stuks als set bestaande uit: 2 strips 8 schroeven		MZ FRO		3
 Kantelbeveiliging eilandoplossing <i>Kan niet worden toegepast bij vloerverwarming.</i>		MZ INSEL		6

Toeslagen/overige

			Breedte		programmaneutraal
	Afdekkapjes voor boorgaten van 5 mm 10 stuks in een zakje			5	1
	Montageset voor spoelbakken/kookplaten bij 25 mm werkbladen Set van 3 onderprofielen, 16 x 12 mm Lengte: 840 mm				13
	Frontrandmateriaal Berekening per mm Leverbaar voor de volgende programma's: IP 1200, IP 2200, IP 3150, IP 4050				2
	Beschermprofiel voor rand frontpaneel Rvs-kleurig Passend voor FBG 60	595 mm breed		404826	6
	Plintvoetset voor montage ter plaatse bestaande uit Plintglijders, bevestiging d.m.v. Spax-schroeven Plintpoten	Set van 4 stuks ^{NEW} set 5 stuks ^{NEW}		SOFU SET 4 SOFU SET 5	3 4
	Plintvoet zonder glijder 1 stuk verstelbereik -10 mm / + 25 mm	105 mm hoge plint 155 mm hoge plint 205 mm hoge plint		SOFU SOFU SOFU	2 2 3
	Plinthoeftglijder met plug 1 stuk			SOFU GL	1
	Set plinthoeftglijders voor montage ter plaatse bestaande uit 4 plinthoeftglijders voor bevestiging met Spax-schroeven Poten moeten apart worden besteld.			SOFU SET	3

10. Accessoires







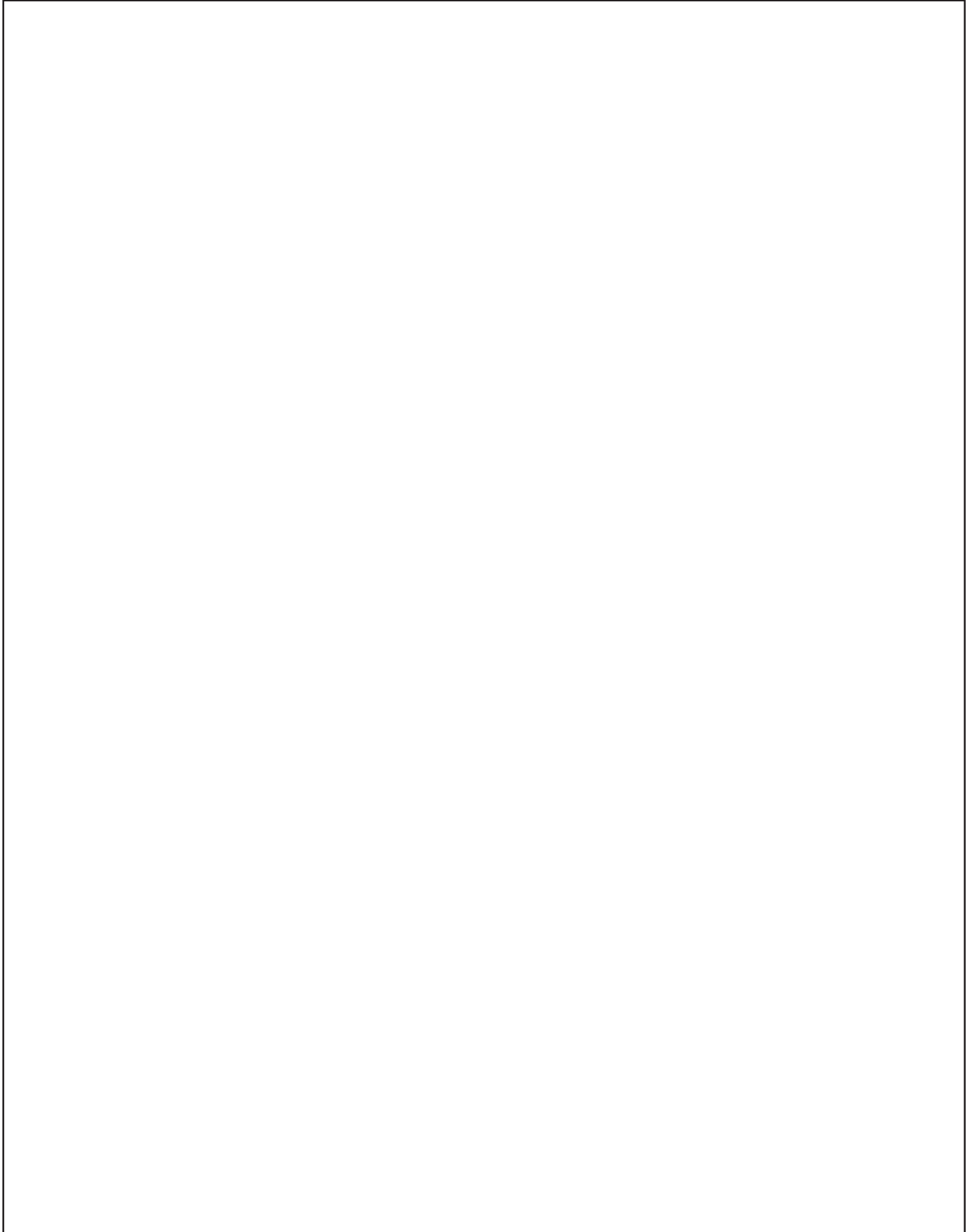

Kastinterieurinrichting
Verlichting / stopcontacten
Spoelbakken/mengkranen
Overige accessoires
Opbergruimte/bijkeuken







Kastinterieurinrichtung



Kastinterieurinrichting

		Breedte	Artikel	programmaneutraal
	Bakplaathouder chromoglans decor Set bestaande uit 2 houders		ZIBH 60	14
	Reling voor legplank zilvergrijs 36 mm hoog voor 600 mm kastbreedte ter begrenzing van planken en aflegvlakken	504	ZI 504 SG	1
	Set kruidenpotjes Passend voor kruidenrek 12 potjes Kruiden: Tomaten-kruidenzout, nootmuskaat, basilicum, knoflook, kerrie, dille, steakkruiden, kummel, kaneel, peper, paprika edelzoet, kipkruiden		ZI 12	6
	Kruidenrek zilvergrijs voor 12 potjes tot 57 mm diameter 500 mm hoog, 60 mm diep voor montage op bovenkastdeuren vanaf 300 mm kastbreedte	210	ZI 301 SG	5
	Kinderbeveiliging 2-delig kunststof wit Kan naderhand worden ingebouwd.		ZI 4	1
	Demping voor apothekerkasten voor een zachte, geruisloze sluiting van apothekerkasten voor inbouw achteraf Dempers voor ladebeslag boven		ZID 30	10
	Demping voor apothekerkasten als vorige Dempers voor ladebeslag onder		404 340	8
	Deurdemper Voor het zacht en geruisloos sluiten van deuren, om achteraf op de deurscharnieren te klikken Achteraf te monteren op de korpuszijden, planken, traversen of posten. 1 x per deur. Bestaande uit dempingsdeel, grondplaat om op te schroeven en adapterdeel. Bij gekoppelde fronten, hoge of zware deuren is een tweede demper vereist.	per stuk in verpakkingseenheden van elk 5 stuks	ZI 23 ZI 23 5	2 4

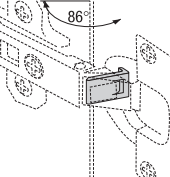
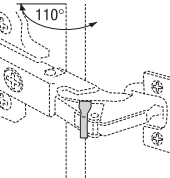
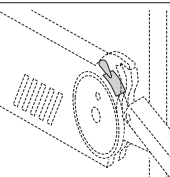
Kastinterieurinrichting

		Breedte	Artikel	programmaneutraal
 <p>Deurdemper</p> <p>Voor het zacht en geruisloos sluiten van deuren, om achteraf op de deurscharnieren te klikken om achteraf aan deurscharnieren vast te klikken 1 x per deur vereist Bij draaideuren met 3 scharnieren is een tweede demper vereist.</p> <p><i>Niet mogelijk bij: onder- en hoge kasten met binnenuittrekelementen diagonale kasten bovenkasten met deuren en 170° openingshoek</i></p>	per stuk	ZID 24	2	
		ZID 24 5	4	
 <p>Mechanische openingshulp voor deuren</p> <p>Deuren openen door eenvoudig aanraken. Ook voor montage achteraf op korpuszijden, planken, traversen of deurposten.</p>	per stuk	ZID 251	4	
 <p>Begrenzer voor scharnieren</p> <p>Openingshoekbegrenzing op 86° voor 107°-snel montagebare scharnieren</p> <p>in verpakkingseenheden van elk 10 stuks</p>		ZI 9	2	
 <p>Begrenzer voor scharnieren</p> <p>Openingshoekbegrenzing op 110° voor 155° scharnieren grijs</p> <p>in verpakkingseenheden van elk 10 stuks</p>		ZI 15	3	
 <p>Begrenzer voor krachtopslag vouwliftkasten</p> <p>Openingshoekbegrenzing tot 104° De minimumafstand tot het plafond wordt kleiner: bij 723 mm hoge kasten van 200 mm tot 140 mm en bij 573 mm hoge kasten van 150 mm tot 110 mm</p> <p>1 stuk</p> <p>Begrenzer voor krachtopslag vouwliftkasten</p> <p>Openingshoekbegrenzing tot 83° Een minimumafstand tot het plafond is niet noodzakelijk.</p> <p>1 stuk</p>		ZI 16	2	
		ZI 17	2	
 <p>Gedempt zelfsluitend mechanisme</p> <p>voor LeMans-kasten Kan naderhand worden ingebouwd.</p> <p><i>Kan alleen bij LeMans plateaus vanaf april 2012 worden toegepast.</i></p>	2 stuks als set	ZID 29	11	

Verlichting / stopcontacten

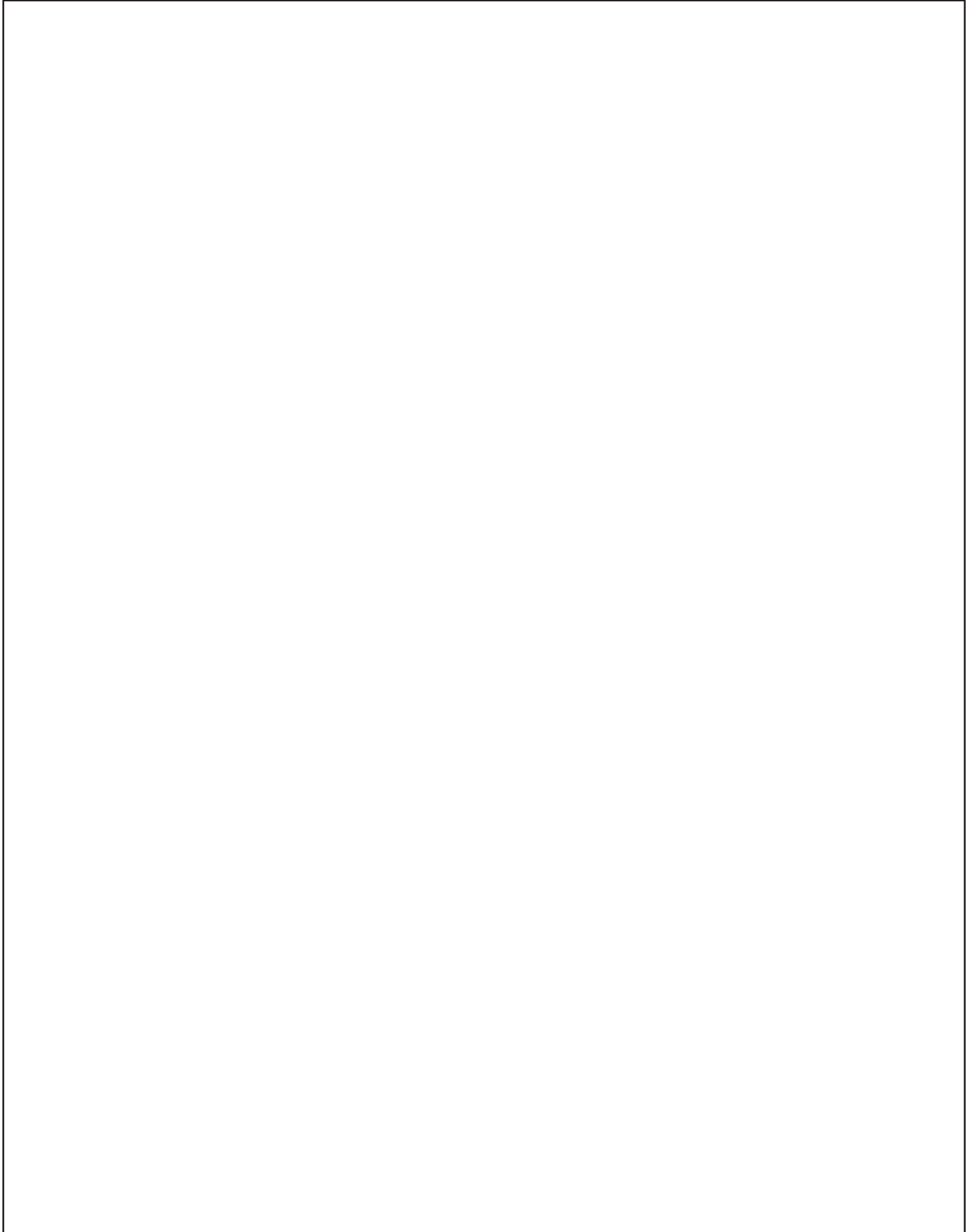

Verlichting / stopcontacten

Planningsinstructies

Algemene informatie

Alle lampen, converters, schakelaars en besturingsapparaten beschikken over een uniform steekstelsel

Het aangeboden verlengsnoer mag per lamp maar 1 x worden gebruikt.

Toepassing van eenzelfde 2-aderige kabel en steekstelsel (voor alle led-lampen met of zonder verandering van lichttemperatuur)



Lichttemperatuur, algemeen

Regeling van de lichttemperatuur bij desbetreffende led-lampen van 2700 K (warm licht) tot 6500 K (koud licht) mogelijk.

De lichttemperatuur heeft invloed op de kleurwaarneming. Zie voorbeeld links. De lichttemperatuur is ook van invloed op het menselijke lichaam. Warm licht heeft een rustgevend effect, koud licht een meer activerend.

Wij adviseren om kleurtemperatuurregeling toe te passen om met het licht op verschillende kleurwaarnemingen te kunnen reageren.

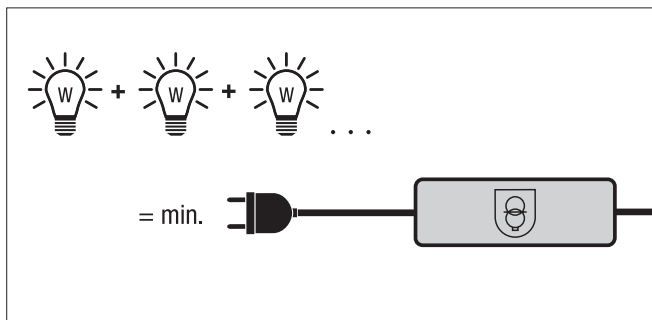

Keuze van de goede converter

Optellen van het aantal watt van alle lampen = minimumvermogen converter

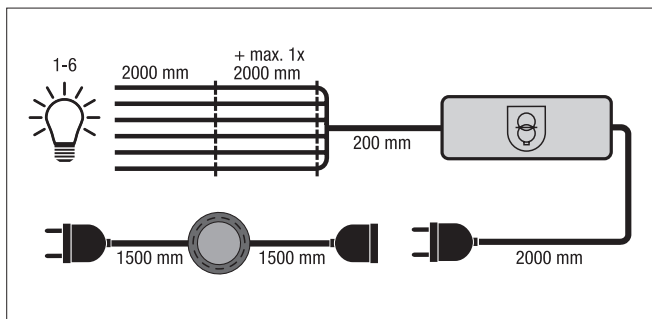

Standaardplanning met AAN/UIT-schakelaar

Voorbeeld hiernaast:

1500 mm kabel 220-240 V, schakelaar 220-240 V, 1500 mm kabel 220-240 V

2000 mm kabel 220-240 V, 1 converter, 200 mm kabel

6-voudige verdeler

max. 1 x verlenging van 2000 mm per lamp

1-6 lampen met elk 2000 mm kabel

Verlengsnoer altijd apart bestellen!

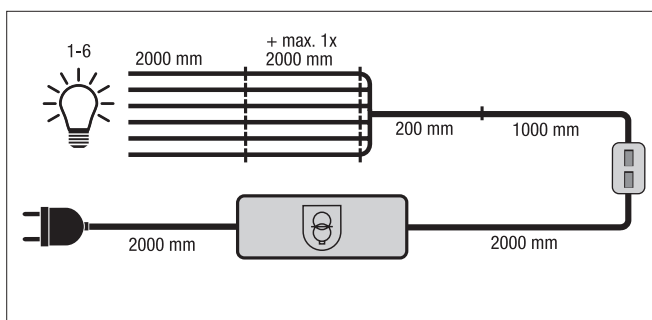

Standaardplanning met startset Touch LED Emotion

Voorbeeld hiernaast:

2 meter kabel 220-240 V, 1 converter,

2 meter kabel, Touch LED Emotion-schakelaar, 1 meter kabel

200 mm kabel, 6-voudige verdeler

max. 1 x verlenging van 2 meter per lamp

1-6 lampen met elk 2 meter kabel

Verlengsnoer altijd apart bestellen!

Planningsinstructies

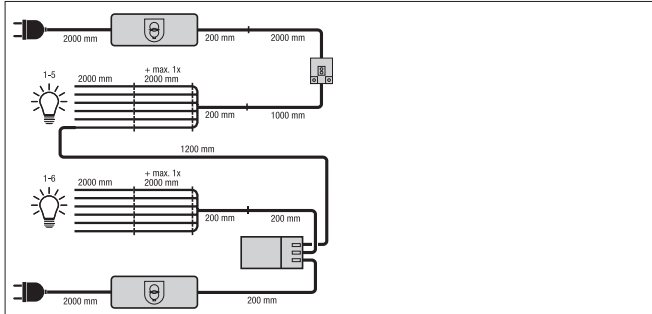

Standaardplanning startset Touch LED Emotion incl. uitbreidingsset

Converter met 2 meter aansluitsnoer en 200 mm uitgangskabel, Touch LED Emotion-schakelaar incl. 2 meter ingangskabel en 1 meter uitgangskabel, 6-voudige verdeler met 200 mm kabel, 1-5 lampen, aansluiting led-repeater op 6-voudige verdeler naar de startset met 1,2 meter aansluitkabel en aansluiting op converter-uitbreidingsset incl. 2 meter aansluitkabel en 200 mm kabel en 6-voudige verdeler met 200 mm kabel, 1-6 lampen

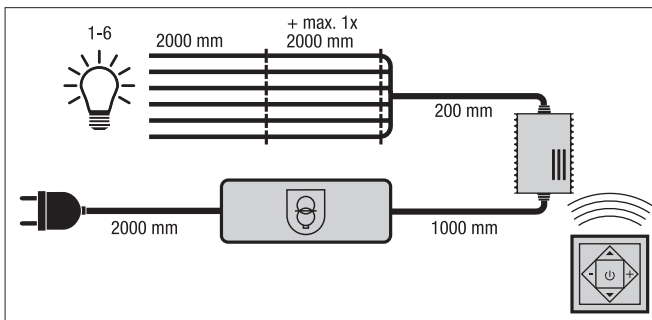

Standaardplanning met startset 1-kanaals afstandsbediening

Voorbeeld hiernaast:

2 meter kabel 220-240 V, 1 converter, 1 meter kabel draadloze ontvanger, 200 mm kabel 6-voudige verdeler
max. 1 x verlenging van 2 meter per lamp
1-6 lampen met elk 2 meter kabel
1 afstandsbediening

Verlengsnoer altijd apart bestellen!

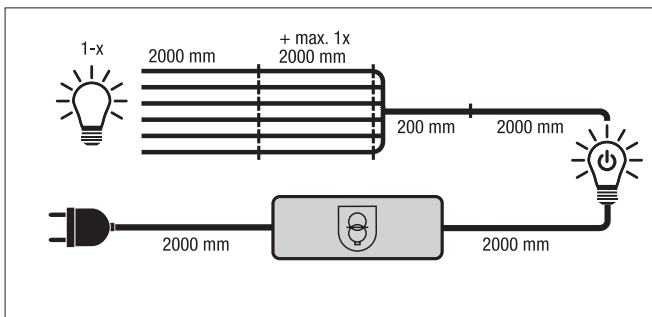

Bekabelingsset met geïntegreerde schakelaar aan de lamp



Voorbeeld hiernaast:

2 meter kabel 220-240 V, 1 converter, 2 meter kabel, lamp met geïntegreerde schakelaar, 2 meter kabel 200 mm kabel, 3 tot 6-voudige verdeler
max. 1 x verlenging van 2 meter per lamp
1-X lampen met elk 2 meter kabel

Verlengsnoer altijd apart bestellen!

Led-lichtuitvoeringen voor bovenkasten

Elektronische led-transformatoren, startsets en aansluittoebehoren apart bestellen!

		Breedte	Artikel	programmaneutraal		
<p>Planningsinstructies</p> <p>Door de meerprijs voor lichtuitvoering aan de bovenkast te selecteren, wordt de onderplank en/of de bovenplank van de benodigde uitfrezing voorzien. De Up-/Down verlichting wordt af fabriek gemonteerd, lineaire led-verlichting en led-inbouwlampen worden in de accessoiredoos verpakt en moeten op locatie worden gemonteerd. Het bestelproces wordt hierdoor vereenvoudigd, aangezien de lampen niet extra naast de uitfrezing besteld hoeven te worden.</p> <p>De plankuitvoering wordt via de kogegevens geselecteerd: 963 = uitrusting onderplank 964 = uitrusting bovenplank</p> <p>Houd rekening met de volgende planningsinstructies: - leverbaar voor kastbreedtes 300 - 1000 mm - inkortingen van breedte en diepte zijn niet mogelijk - 60 en 65 cm brede hoekbovenkasten, diagonale bovenkasten, open kasten met variabele maten, open einkasten zijn niet mogelijk</p> <p>Elektronische led-transformatoren, startsets en aansluittoebehoren apart bestellen!</p>						
	<p>Greeplijst met Up-/Down led-verlichting</p> <p>Variante 200, meerprijs per kast</p> <p>Meerprijs omvat: Greeplijst met Up-/Down led-verlichting in de kastonderplank i.p.v. het greepprofiel zonder verlichting Lichttemperatuur: met besturingseenheid: 2700 - 6500 K, zonder besturingseenheid: 2700 K incl. 1,8 meter verlengsnoer als toebehoren met miniplug Energieklasse van de lichtbron Boven: F Onder: G</p>	<p>5,8 W, 490 lm 8,2 W, 673 lm 9,3 W, 764 lm 10,5 W, 856 lm 12,8 W, 1039 lm 17,5 W, 1405 lm 19,8 W, 1588 lm 22,1 W, 1771 lm</p>	<p>300 400 450 500 600 800 900 1000</p>	<p>MP963</p>	<p>23</p>	
	<p><i>Alleen mogelijk bij bovenkasten met geïntegreerd greepprofiel in de korpusbodem (artikelmodellen CH...).</i></p> <p><i>Geen lichtlijsten inplannen.</i></p>					
		<p>Led-inbouwlamp, recht aluminium profiel</p> <p>Meerprijs per kast</p> <p>Variante 210 = rvs-decor</p> <p>Meerprijs omvat: uitfrezing kastonderplank led-inbouwlamp ZLIL...ECC Lichttemperatuur: met besturingseenheid: 2700 - 6500 K, zonder besturingseenheid: 2700 K met aansluitsnoer, 2 meter, incl. miniplug Energieklasse van de lichtbron: G</p>	<p>3 W, 288 lm 4,2 W, 396 lm 4,8 W, 450 lm 5,4 W, 504 lm 6,6 W, 612 lm 9 W, 828 lm 10,2 W, 936 lm 11,4 W, 1044 lm</p>	<p>300 400 450 500 600 800 900 1000</p>	<p>MP963</p>	<p>18</p>

Led-lichtuitvoeringen voor bovenkasten

Elektronische led-transformatoren, startsets en aansluitbehooren apart bestellen!

	Led-inbouwspot Meerprijs per kast Variant 221 = rvs-decor	1 lamp voor kasten tot 600 mm breed	MP963	8
	Meerprijs omvat: uitfrezing kastonderplank Led-inbouwspot, ZLI 58 ... Per lamp: 4,0 W, 250 lm Lichttemperatuur: 3000 K met aansluitsnoer, 2 meter, incl. miniplug Energieklasse van de lichtbron: F	2 lampen voor kasten vanaf 800 mm breed	MP963	15
	Led-inbouwspot met kleurregeling Meerprijs per kast Variant 220 = rvs-decor Variant 222 = zwart	Variant 220 = rvs-decor 1 lamp voor kasten tot 600 mm breed	MP963	11
	Meerprijs omvat: uitfrezing kastonderplank met aansluitsnoer, 2 meter, incl. miniplug Energieklasse van de lichtbron: zie de afzonderlijke artikelen	Variant 220 = rvs-decor 2 lampen voor kasten vanaf 800 mm breed	MP963	21
	Variant 220 = rvs-decor: Led-inbouwspot, ZLI 58 ECC Per lamp: 3,0 W, 160 lm Lichttemperatuur: met besturingseenheid 3000 - 6000 K zonder besturingseenheid: 3000 K	Variant 222 = zwart 1 lamp voor kasten tot 600 mm breed	MP963	11
	Variant 222 = zwart: Led-inbouwspot: ZLI 58 SCC Per lamp: 4,0 W, 250 lm Lichttemperatuur: met besturingseenheid: 2700 - 6500 K zonder besturingseenheid: 2700 K	Variant 222 = zwart 2 lampen voor kasten vanaf 800 mm breed	MP963	21

Led-lichtuitvoeringen voor bovenkasten

Elektronische led-transformatoren, startsets en aansluittoebehoren apart bestellen!

	Breedte	Artikel	programmaneutraal
 <p>Led-inbouwspot Meerprijs per kast Variant 221 = rvs-decor Meerprijs omvat: Uittreking in kastbovenplank Led-inbouwspot, ZLI 58 ... Per lamp: 4,0 W, 250 lm Lichttemperatuur: 3000 K met aansluitsnoer, 2 meter, incl. miniplug Energieklasse van de lichtbron: F</p>		MP964	8
		MP964	15
<p>Led-inbouwspot met kleurregeling Meerprijs per kast Variant 220 = rvs-decor Variant 222 = zwart Meerprijs omvat: Uittreking in kastbovenplank met aansluitsnoer, 2 meter, incl. miniplug Energieklasse van de lichtbron: zie de afzonderlijke artikelen</p>		MP964	11
		MP964	21
		MP964	11
		MP964	21

Lineaire verlichting, Inbouwlampen

		Breedte	Artikel	programmaneutraal
 <p>Inbouwlamp LED voor lampuitsparingen Recht aluminium profiel</p> <p>Traploos regelbare kleurtemperatuur van war tot koud wit. Afdekking half transparant Lichttemperatuur: zonder besturingseenheid: 2700 K met besturingseenheid: 2700 - 6500 K Dimmen mogelijk: ja Afstraalhoek: 70° 12 Volt Kabellengte 2 meter incl. miniplug Energieklasse van de lichtbron: G</p> <p><i>Lampuitfrezing apart bestellen</i></p> <p><i>Elektronische led-transformatoren en aansluittoebehoren apart bestellen.</i></p>	3 W, 288 lm	267	ZLIL 300 ECC	9
	4,2 W, 396 lm	367	ZLIL 400 ECC	10
	4,8 W, 450 lm	417	ZLIL 450 ECC	11
	5,4 W, 504 lm	467	ZLIL 500 ECC	11
	6,6 W, 612 lm	567	ZLIL 600 ECC	12
	9 W, 828 lm	767	ZLIL 800 ECC	15
	10,2 W, 936 lm	867	ZLIL 900 ECC	16
	11,4 W, 1044 lm	967	ZLIL 1000 ECC	17
 <p>LED-onderbouwlamp Hoekig aluminium profiel</p> <p>voor montage onder de opening tussen bovenkastbodem en montagewand, onder de kastbuitenwand Traploos regelbare kleurtemperatuur van war tot koud wit. Afdekking half transparant Lichttemperatuur: zonder besturingseenheid: 2700 K met besturingseenheid: 2700 - 6500 K Dimmen mogelijk: ja Afstraalhoek: 80° 12 Volt incl. bevestigingsmateriaal Kabellengte 2 meter incl. miniplug Energieklasse van de lichtbron: G</p> <p><i>Kan ook bij nisachterwanden in volledige hoogte worden gepland!</i></p> <p><i>Elektronische led-transformatoren en aansluittoebehoren apart bestellen.</i></p> <p><i>Niet mogelijk in combinatie met lichtlijsten.</i></p>	3,3 W, 324 lm	300	ZLNL 300 ECC	9
	4,5 W, 432 lm	400	ZLNL 400 ECC	10
	5,1 W, 468 lm	450	ZLNL 450 ECC	10
	5,7 W, 540 lm	500	ZLNL 500 ECC	11
	6,9 W, 648 lm	600	ZLNL 600 ECC	12
	9,3 W, 864 lm	800	ZLNL 800 ECC	15
	10,5 W, 972 lm	900	ZLNL 900 ECC	16
	11,7 W, 1080 lm	1000	ZLNL 1000 ECC	17
 <p>Led-inbouwspot rvs-decor</p> <p>Afdekking half transparant Lichttemperatuur: 3000 K Dimmen mogelijk: ja Afstraalhoek: 110° 12 Volt Kabellengte 2 meter incl. miniplug Buitendiameter: 65 mm, boorgat: 57 mm Energieklasse van de lichtbron: F</p> <p><i>Lampuitfrezing apart bestellen</i></p> <p><i>Elektronische led-transformatoren en aansluittoebehoren apart bestellen.</i></p>	4,0 W, 250 lm	65	ZLI 58 E	5

Inbouwlampen

		Breedte	Artikel	programmaneutraal
 <p>Led-inbouwspot zwart</p> <p>Afdekking half transparant Lichttemperatuur: zonder besturingseenheid: 2700 K met besturingseenheid: 2700 - 6500 K Dimmen mogelijk: ja Afstraalhoek: 110° 12 Volt Kabellengte 2 meter incl. miniplug Buitendiameter: 65 mm, boorgat: 57 mm Energieklasse van de lichtbron: F</p> <p><i>Lampuitfrezing apart bestellen</i></p> <p><i>Elektronische led-transformatoren en aansluittoebehoren apart bestellen.</i></p>	4,0 W, 250 lm	65	ZLI 58 SCC	8
 <p>Led in-/onderbouwspot rvs-decor</p> <p>Afdekking half transparant Lichttemperatuur: met besturingseenheid 3000 - 6000 K zonder besturingseenheid: 3000 K Dimmen mogelijk: ja Afstraalhoek: 110° 12 Volt Kabellengte 2 meter incl. miniplug incl. opbouwring Buitendiameter: 63 mm, boorgat: 57 mm Energieklasse van de lichtbron: G</p> <p><i>Lampuitfrezing apart bestellen</i></p> <p><i>Elektronische led-transformatoren en aansluittoebehoren apart bestellen.</i></p>	3,0 W, 160 lm	64	ZLI 58 ECC	8

Onderbouwlamp

		Breedte	Artikel	programmaneutraal
	<p>Driehoekige led-lamp, set van 3 stuks rvs-decor</p> <p>Afdekking transparant Lichttemperatuur: 4000 K Dimmen mogelijk: nee Afstraalhoek: 120° 12 Volt Kabellengte 2 meter incl. miniplug waarvan 1 lamp met masterschakelaar en 2 x 2 meter kabel incl. miniplug 1 elektronische transformator 15 W met 2 meter aansluitsnoer met platte eurostekker Verdeler voor miniplug met 200 mm kabel Energieklasse van de lichtbron: D</p> <p><i>Kan niet worden uitgebreid.</i></p>	3 x 1,75 W, 3 x 100 lm	130 ZLU 136 IXS3	13
	<p>Driehoekige led-lamp, set van 5 stuks rvs-decor</p> <p>als vorige</p>	5 x 1,75 W, 5 x 100 lm	130 ZLU 136 IXS5	19
	<p>LED-onderbouwlamp Aluminium geborsteld</p> <p>Afdekking half transparant Lichttemperatuur: 2700 - 6500 K Dimmen mogelijk: ja Afstraalhoek: 77° 12 Volt Kabellengte 1,8 meter incl. miniplug 185 x 50 x 6,6 mm Energieklasse van de lichtbron: F</p> <p><i>Elektronische led-transformatoren en aansluittoebehoren apart bestellen.</i></p>	4,0 W, 216 - 235 l	50 ZLU 185 ACC	11
	<p>Set van 3 stuks LED-onderbouwlamp Aluminium geborsteld</p> <p>Afdekking half transparant Lichttemperatuur: 2700 - 6500 K Dimmen mogelijk: ja Afstraalhoek: 77° 12 Volt Kabellengte 1,8 meter incl. miniplug 185 x 50 x 6,6 mm</p> <p>1 geïntegreerde schakelaar 1 elektronische transformator 20 W met 2 meter aansluitsnoer met platte eurostekker Verdeler voor miniplug met 200 mm kabel Energieklasse van de lichtbron: F</p> <p><i>Kan tot maximaal 5 lampen worden uitgebreid.</i></p>	3 x 4,0 W, 3 x 216 - 235 l	50 ZLU 185 ACCS3	34
	<p>LED-onderbouwlamp zwart</p> <p>Afdekking half transparant Lichttemperatuur: 2700 - 6500 K Dimmen mogelijk: ja Afstraalhoek: 77° 12 Volt Kabellengte 1,8 meter incl. miniplug 185 x 50 x 6,6 mm Energieklasse van de lichtbron: F</p> <p><i>Elektronische led-transformatoren en aansluittoebehoren apart bestellen.</i></p>	4,0 W, 216 - 235 l	50 ZLU 185 SCC	11



Onderbouwlamp, Sfeerverlichting

		Breedte	Artikel	programmaneutraal
 <p>Set van 3 stuks LED-onderbouwlamp zwart</p> <p>Afdekking half transparant Lichttemperatuur: 2700 - 6500 K Dimmen mogelijk: ja Afstraalhoek: 77° 12 Volt Kabellengte 1,8 meter incl. miniplug 185 x 50 x 6,6 mm</p> <p>1 geïntegreerde schakelaar 1 elektronische transformator 20 W met 2 meter aansluitsnoer met platte eurostekker Verdeler voor miniplug met 200 mm kabel Energieklasse van de lichtbron: F</p> <p><i>Kan tot maximaal 5 lampen worden uitgebreid.</i></p>	3 x 4,0 W, 3 x 216 - 235 l	50	ZLU 185 SCCS3	34
 <p>LED-greepschaalverlichting</p> <p>Verlichting van de greepschaal (L-profiel) onder het werkblad bij onderkasten Traploos regelbare kleurtemperatuur van war tot koud wit. Afdekking half transparant Lichttemperatuur: zonder besturingseenheid: 2700 K met besturingseenheid: 2700 - 6500 K Dimmen mogelijk: ja Afstraalhoek: 120° 12 Volt incl. benodigde eindkapjes, binnen-/buitenhoeken, bevestigingsmateriaal en aansluitsnoer Kabellengte 2,8 m incl. miniplug Energieklasse van de lichtbron: F</p> <p><i>Elektronische led-transformatoren en aansluittoebehoren apart bestellen.</i></p> <p><i>Niet mogelijk bij kasten met greepprofieluitfrezing.</i></p> <p><i>Maximale lengte: 4000 mm</i></p> <p><i>Informatie m.b.t. de prijsbepaling: Voor een correcte prijsopgaaf moet, afhankelijk van de planningssoftware, de lengte van de led-verlichting van het greepprofiel worden ingevoerd bij de commerciële gegevens.</i></p> <p><i>Berekening per mm</i></p>	7,8 W p.str.m. Profiel	150 -4000	CHLED U CHLED IE CHLED AE CHLED EL CHLED ER	36 1 1 1 1
 <p>Plintverlichting, set</p> <p>Lichttemperatuur: zonder besturingseenheid: 3000 K met besturingseenheid 3000 - 6000 K Dimmen mogelijk: ja 12 Volt Kabellengte 2 meter incl. miniplug 2 x 1100 mm profiel Led-lichtband 2200 mm Energieklasse van de lichtbron: G</p> <p><i>Elektronische led-transformatoren en aansluittoebehoren apart bestellen.</i></p>	7,20 watt per str. m.	2200	ZLSO 2200 CC	15
<p>Plintverlichting, set</p> <p>als vorige, echter 3 x 1100 mm profiel Led-lichtband 3300 mm</p> <p><i>Elektronische led-transformatoren en aansluittoebehoren apart bestellen.</i></p>	7,20 watt per str. m.	3300	ZLSO 3300 CC	22

Aansluittoebehoren voor besturing met Touch-LED Emotion schakelaar

	Breedte	Artikel	programmaneutraal
 <p>Startset Touch LED Emotion 30 watt Converter 30 watt 12 Volt Touch LED Emotion-schakelaar Functies: aan/uit, dimmen, lichttemperatuurregeling inclusief 6-voudige verdeler 2000 mm aansluitsnoer met platte eurostekker 255 x 30 x 16 mm Zie de uitbreidingssets!</p>		ZLZTS 30 CC	19
		ZLZTSF 30 CC	24
 <p>Startset Touch LED Emotion 60 watt Converter 60 watt 12 Volt inclusief Emotion-sturing Touch LED Emotion-schakelaar Functies: aan/uit, dimmen, lichttemperatuurregeling inclusief 12-voudige verdeler 2000 mm aansluitsnoer met platte eurostekker 290 x 44 x 16 mm Zie de uitbreidingssets!</p>		ZLZTS 60 CC	33
		ZLZTSF 30 CC	24



Aansluittoebehoren voor besturing met afstandsbediening

	Breedte	Artikel	programmaneutraal
 <p>Startset Bluetooth 30 watt</p> <p>Voorschakelapparaat incl. Emotion-Driver Functies: aan/uit, dimmen, lichttemperatuurregeling geïntegreerde 6-voudige verdeler 12 Volt Bluetooth-ontvanger 2000 mm aansluitsnoer met platte eurostekker 1 1-kanaals afstandsbediening</p> <p><i>L&S Bluetooth Emotion-app verkrijgbaar in de Appstore</i></p>		ZLZFB 30 CC2	40
 <p>Startset 1-kanaals afstandsbediening 60 watt</p> <p>Converter 60 watt 12 Volt 1 draadloze ontvanger 1 1-kanaals afstandsbediening Functies: aan/uit, dimmen, lichttemperatuurregeling inclusief 12-voudige verdeler 2000 mm aansluitsnoer met platte eurostekker</p> <p><i>Zie de uitbreidingssets!</i></p>		ZLZF 60 CC2	36
<p>Uitbreidingsset 1-kanaals afstandsbediening Uitbreiding met 30 watt</p> <p>Converter 30 watt 12 Volt 1 draadloze ontvanger inclusief 6-voudige verdeler 2000 mm aansluitsnoer 255 x 30 x 16 mm</p> <p><i>De uitbreidingsset moet worden gebruikt bij overschrijding van het aantal watt van de startset!</i></p>		ZLZFF 30 CC	24
<p>Uitbreidingsset 1-kanaals afstandsbediening Uitbreiding met 60 watt</p> <p>Converter 60 watt 12 Volt 1 draadloze ontvanger inclusief 12-voudige verdeler 2000 mm aansluitsnoer 290 x 44 x 16 mm</p> <p><i>De uitbreidingsset moet worden gebruikt bij overschrijding van het aantal watt van de startset!</i></p>		ZLZFF 60 CC	26
 <p>1-kanaals afstandsbediening</p> <p>1 1-kanaals afstandsbediening Functies: aan/uit, dimmen, lichttemperatuurregeling</p> <p>voor nabestellingen</p> <p><i>passend bij ZLZFB 30 CC2, ZLZF 60 CC2, ZLZFF 30 CC, ZLZFF 60 CC</i></p>		ZLZ F2	10

Aansluittoebehoren voor besturing met afstandsbediening

	Breedte	Artikel	programmanutraal
 <p>4-kanaals afstandsbediening 1 4-kanaals afstandsbediening Functies: aan/uit, dimmen, lichttemperatuurregeling Alle functies kunnen voor max. 4 lampengroepen afzonderlijk worden ingesteld. Twee lichtscènes kunnen worden opgeslagen</p> <p><i>passend bij ZLZFB 30 CC2, ZLZF 60 CC2, ZLZFF 30 CC, ZLZFF 60 CC</i></p>		ZLZ F4K	14



Overige aansluittoebehoren

		Breedte	Artikel	programmaneutraal
 <p>Opbouwschakelaar voor aansluiting op de zijde met hoog voltage tot max. 240 V Functies: Aan/Uit Kabellengte ingang: 1,5 meter incl. platte eurostekker Kabellengte uitgang: 1,5 meter voor platte eurostekker</p>		68	ZLZ 8	4
 <p>Verlengsnoer voor led-lampen Kabellengte 1,8 meter incl. miniplug <i>Te gebruiken voor alle varianten led-verlichting.</i></p>			ZLZ 2000	2
 <p>Elektronische led-transformator universeel toepasbaar 15 W Input: 220-240 V, output: 12 V/DC, 1,25 A 2 meter aansluitsnoer met platte eurostekker 6-voudige verdeler voor miniplug met 200 mm kabel 130 x 45 x 16 mm <i>Passend bij alle losse led-lampen. Planningsinstructies in acht nemen.</i></p>	15 W	150	ZLZT 15	6
<p>Elektronische led-transformator universeel toepasbaar 30 W als vorige, echter 255 x 30 x 16 mm <i>Passend bij alle losse led-lampen. Planningsinstructies in acht nemen.</i></p>	30 W	170	ZLZT 30	9
<p>Elektronische led-transformator universeel toepasbaar 60 W als vorige, echter 12-voudige verdeler voor miniplug met 200 mm kabel 290 x 44 x 16 mm <i>Passend bij alle losse led-lampen. Planningsinstructies in acht nemen.</i></p>	60 W	263	ZLZT 60	13

Contactdooselementen

		Breedte	Artikel	programmaneutraal
	<p>3-voudig contactdooselement rvs</p> <p>voor hoekmontage met telescoopstuk, totale hoogte 460-580 mm als complete afdekking van de nis Breedte 82 mm, diepte 60 mm 3 gearde stopcontacten 240 V / 16 A 2 meter aansluitsnoer 1 gearde stekker om ter plaatse aan te brengen</p>		ZLZSE 460 IX	14
	<p>3-voudig contactdooselement rvs</p> <p>voor hoekmontage 3 gearde stopcontacten 240 V / 16 A 1 USB-aansluiting, 1000A/5V 2 meter aansluitsnoer 1 gearde stekker om ter plaatse aan te brengen 320 x 82 x 60 mm</p> <p><i>Montage horizontaal of verticaal mogelijk.</i></p>		ZLZSE 320 IX	17
	<p>Dubbel contactdooselement rvs</p> <p>voor hoekmontage 2 gearde stopcontacten 240 V / 16 A 2 meter aansluitsnoer 1 gearde stekker om ter plaatse aan te brengen 200 x 115 x 82 mm</p> <p><i>Montage horizontaal of verticaal mogelijk.</i></p>		ZLZSE 115 IX	10
	<p>Enkel inbouwstopcontact</p> <p>naar keuze met ring of deksel te monteren 1 gearde stopcontact 250 V / 16 A 2,5 m aansluitsnoer met draadeindhulzen 1 gearde stekker om ter plaatse aan te brengen Boorgat: 54 mm Inbouwdiepte: 50 mm Buitendiameter 59 mm</p> <p><i>Voor inbouw in min. 9 mm dik materiaal</i></p>	rvs-decor	ZLZSI 59 IX	17
		zwart	ZLZSI 59 S	17

Contactdooselementen

		Breedte	Artikel	programmaneutraal
	<p>DUPLEX Inbouw-stopcontactelement voor inbouw in werkbladen van max. 40 mm dik</p> <p>Vierkant</p> <p>2 geaarde stopcontacten 240 V / 16 A Stopcontactdeksel opent/sluit elektrisch 2,0 m aansluitsnoer met voorgemoneerde geaarde stekker</p> <p><i>Boorgat: 105 mm Inbouwdiepte: 45,5 mm Buitenmaat: 118 x 118 mm</i></p> <p><i>DUPLEX is geconcepieerd voor gebruik in vrijwel alle bekende keukenwerkbladen. Eenvoudig op de knop drukken tot het stopcontact opent/sluit. Zeer lage inbouwdelen, derhalve inbouw boven laden mogelijk.</i></p> <p><i>VOORDELEN in één oogopslag:</i> Zeer geringe inbouwdiepte compacte constructie inbouw naderhand mogelijk eenvoudige en snelle montage echt roestvrij staal opent / sluit elektrisch</p>	rvs-decor zwart	ZLZSI 105 QIX	26
			ZLZSI 105 QS	26
	<p>DUPLEX Inbouw-stopcontactelement voor inbouw in werkbladen van max. 40 mm dik</p> <p>Rond</p> <p>2 geaarde stopcontacten 240 V / 16 A Stopcontactdeksel opent/sluit elektrisch 2,0 m aansluitsnoer met voorgemoneerde geaarde stekker</p> <p><i>Boorgat: 105 mm Inbouwdiepte: 45,5 mm Buitenmaat diameter: 118 mm</i></p> <p><i>DUPLEX is geconcepieerd voor gebruik in vrijwel alle bekende keukenwerkbladen. Eenvoudig op de knop drukken tot het stopcontact opent/sluit. Zeer lage inbouwdelen, derhalve inbouw boven laden mogelijk.</i></p> <p><i>VOORDELEN in één oogopslag:</i> Zeer geringe inbouwdiepte compacte constructie inbouw naderhand mogelijk eenvoudige en snelle montage echt roestvrij staal opent / sluit elektrisch</p>	rvs-decor zwart	ZLZSI 105 RIX	26
			ZLZSI 105 RS	26

Contactdooselementen

		Breedte	Artikel	programmaneutraal
	<p>PICCOLINO Inbouw-stopcontactelement inlaatbaar voor inbouw in werkbladen van max. 40 mm dik</p> <p>2 geaarde stopcontacten 240 V / 16 A, IP 44 2,0 m aansluitsnoer met voorgemoneerde geaarde stekker</p> <p><i>Gat: 111,7 x 67,8 mm (boorsjabloon)</i> <i>Inbouwdiepte: 47,5 mm</i> <i>Buitenmaat: 118 x 118 mm</i></p> <p><i>PICCOLINO schuift in gesloten staat ineen en is dan in zijn totaal minder dan 48 mm diep. Zodoende kan PICCOLINO probleemloos boven laden worden geplaatst.</i></p> <p><i>VOORDELEN in één oogopslag:</i> Zeer geringe inbouwdiepte compacte constructie inbouw naderhand mogelijk eenvoudige en snelle montage echt roestvrij staal in gesloten staat beschermd tegen spatwater</p>	rvs-decor zwart	ZLZSI 112 0IX ZLZSI 112 0S	21 21
				
	<p>Inbouw-stopcontactelement voor inbouw in werkbladen van max. 40 mm dik</p> <p>Draaideksel en raam geborsteld rvs Draaideksel met Soft-Touch 2 geaarde stopcontacten 1 USB-charger (2100 mA) USB type C 2,5 m aansluitsnoer met draadeindhulzen Randaardestekker bijgevoegd 230V/16A</p> <p><i>Uitsparing 215 x 88 mm</i> <i>Inbouwdiepte 53 mm</i> <i>Afmetingen artikel 226 x 105,3 x 56 mm</i></p>	Alleen voor Zwitserland Alleen voor UK	ZLZSI 225 IX ZLZSI 225 IXCH ZLZSI 225 IXUK	35 44 44
				
	<p>Inbouw-stopcontactelement voor inbouw in werkbladen van max. 40 mm dik</p> <p>als vorige, echter Draaideksel en raam mat zwart gelakt</p>		ZLZSI 225 S	39

Contactdooselementen

		Breedte	Artikel	programmaneutraal
	<p>3-dubbel stopcontact met platte gearde stekker wit extra platte hoekstekker Verlichte schakelaar voor Aan/Uit Plaatsing stopcontacten 90 graden gedraaid met verhoogde aanrakingsbescherming 240 V / 16 A, max. 3500 W 1,4 meter aansluitsnoer met platte gearde stekker Opschroefbaar, verticaal en horizontaal mogelijk Kabelopwikkeling</p> <p><i>De geringe opbouwhoogte van de stekker (8 mm) zorgt ervoor dat voor stopcontacten geplaatste kasten bijna vlak tegen de muur kunnen worden gezet.</i></p>		ZLZS 1	7
	<p>3-voudig tafelpstopcontact wit 1,4 meter aansluitsnoer met gearde stekker met verhoogde aanrakingsbescherming 250 V / 16 A</p>		ZLZ S2	4

Notities

A large grid area for taking notes, consisting of approximately 30 columns and 40 rows of small squares.

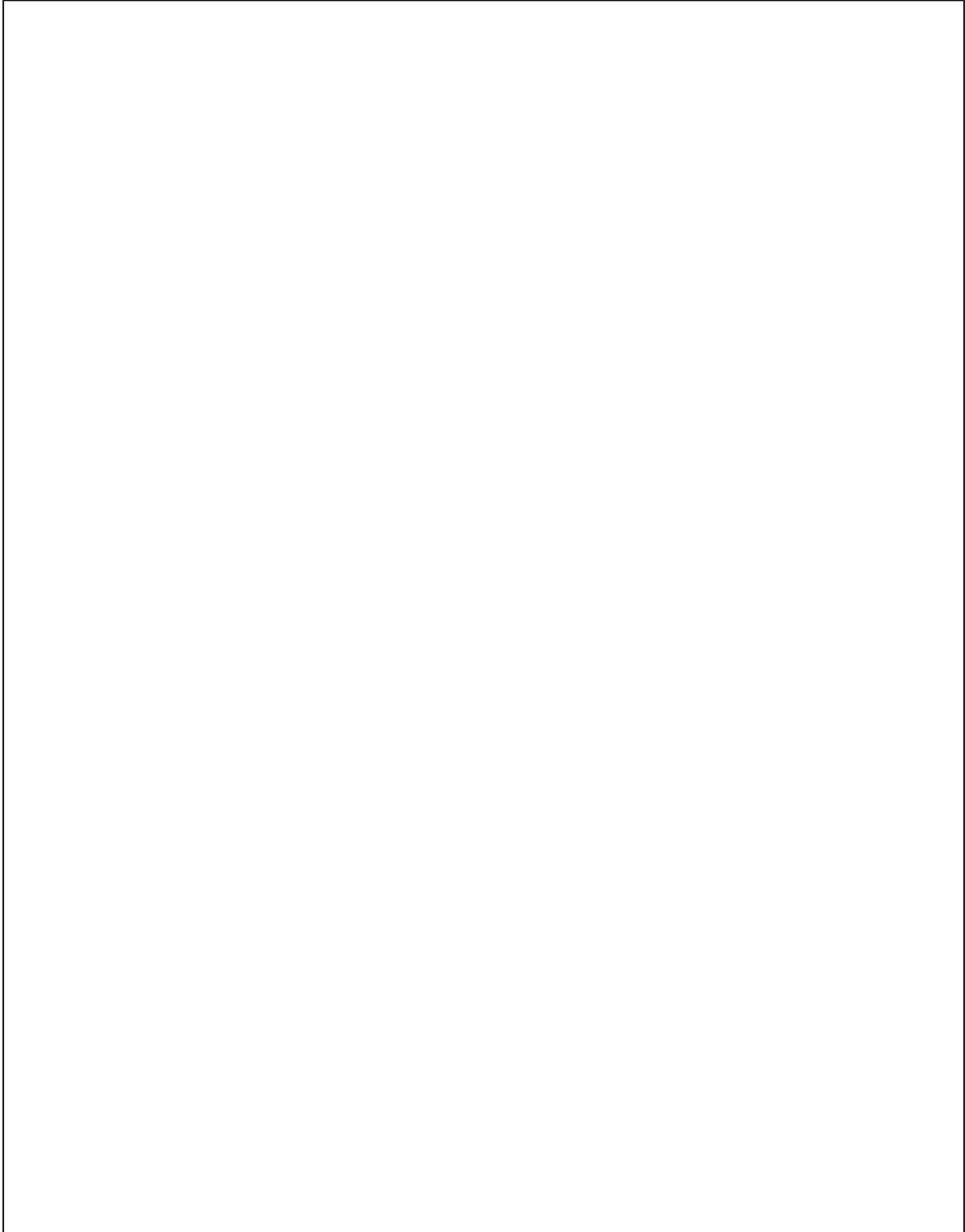

Spoelbakken/mengkranen



Spoelbakken/mengkranen

Spoelbakken/mengkransen

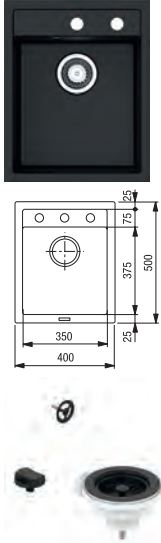
Inbouwspoelbak met platte inbouwrand

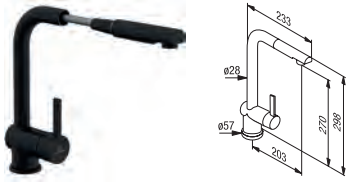
		Breedte	Artikel	programmautraal
	<p>Inbouwspoelbak graniet in een set</p> <p>zwart</p> <p>Buitenmaten: 400 x 500 mm 1 bak 350 x 375 x 200 mm incl. kraanboorgat Uitsparing 380 x 480 mm Spoelbakhoogte incl. afvoerset: 329 mm 3 1/2 inch excenterafvoerset in rvs om ter plaatse te wisselen 3 1/2 inch excenterafvoerset in zwart</p> <p>(vanaf 45 cm brede spoelkast)</p> <p>+ ééngreepsmengkraan zwart mat hoge druk zwenkbare uitloop 360° flexibele aansluitingen, mengkop met keramische afdichting Geruisarme, verwisselbare 35 mm cartouche 5 jaar fabrieksgarantie</p> <p><i>Set bestaande uit: ZSG 40 S + ZSZ G1 S + ZM 127 SM</i></p>	400	ZSSM 40 S4	88
	<p>Inbouwspoelbak graniet in een set</p> <p>zwart</p> <p>als vorige, echter + ééngreepsmengkraan zwart mat hoge druk flexibel zwenkbare uitloop 360° flexibele aansluitingen, mengkop met keramische afdichting 2-voudig verstelbare vaatdouches Soft-Touch-slang, zwart Geruisarme, verwisselbare 25 mm cartouche 5 jaar fabrieksgarantie</p> <p><i>Set bestaande uit: ZSG 40 S + ZSZ G1 S + ZM 126 SM</i></p>	400	ZSSM 40 S5	102
	<p>Inbouwspoelbak graniet in een set</p> <p>zwart</p> <p>als vorige, echter + ééngreepsmengkraan zwart hoge druk met uittrekbare uitloop zwenkbare uitloop 360° Centrale schroefverbinding, voorgemonteerde slangen Duurzame keramische besturingseenheid Lichtlopende cartouche met verbrandingsbescherming Energiebesparende Cold-Start-technologie Antikalk-perlator 10 jaar fabrieksgarantie 15 jaar fabrieksgarantie op de levering van reserveonderdelen</p> <p><i>Set bestaande uit: ZSG 40 S + ZSZ G1 S + ZM 133 S</i></p>	400	ZSSM 40 S6	108

Inbouwspoelbak met platte inbouwrand

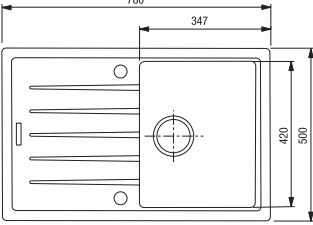
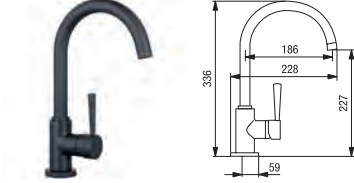
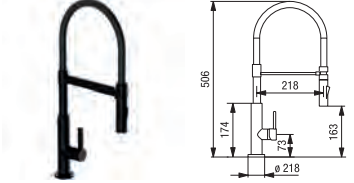
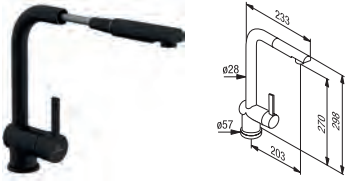
		Breedte	Artikel	programmanutraal
 	<p>Inbouwspoelbak graniet in een set</p> <p>zwart Buitenmaten: 780 x 500 mm 1 bak 347 x 420 x 205 mm Kraanboorgaten voorgeboord Uitsparing 765 x 485 mm Reversibel Spoelbakhoogte incl. afvoerset 334 mm</p> <p>3 1/2 inch excenterafvoerset in rvs om ter plaatse te wisselen 3 1/2 inch excenterafvoerset in zwart (vanaf 50 cm brede spoelkast)</p> <p>+ ééngreepsmengkraan zwart mat hoge druk zwenkbare uitloop flexibele aansluitingen, mengkop met keramische afdichting Geruisarme, verwisselbare 35 mm cartouche</p> <p><i>Set bestaande uit: ZSG 78 S + ZSZG 1 S + ZM 127 SM</i></p>	755	ZSSM 78 S6	92
 	<p>als vorige, echter + ééngreepsmengkraan zwart mat hoge druk flexibel zwenkbare uitloop 360° flexibele aansluitingen, mengkop met keramische afdichting 2-voudig verstelbare vaatdouche Soft-Touch-slang, zwart Geruisarme, verwisselbare 25 mm cartouche 5 jaar fabrieksgarantie</p> <p><i>Set bestaande uit: ZSG 78 S + ZSZ G1 S + ZM 126 SM</i></p>	755	ZSSM 78 S7	106
	<p>als vorige, echter + ééngreepsmengkraan zwart met uittrekbare uitloop zwenkbare uitloop 360° Centrale schroefverbinding, voorgemonteerde slangen Duurzame keramische besturingseenheid Lichtlopende cartouche met verbrandingsbescherming Energiebesparende Cold-Start-technologie Antikalk-perlator 10 jaar fabrieksgarantie 15 jaar fabrieksgarantie op de levering van reserveonderdelen</p> <p><i>Set bestaande uit: ZSG 78 S + ZSZ G1 S + ZM 133 S</i></p>	755	ZSSM 78 S8	112

Inbouwspoelbak met platte inbouwrand

		Breedte	Artikel	programmaneutraal
	<p>Pyramis inbouwspoelbak in een set Glad roestvrij staal </p> <p>Buitenmaten: 620 x 500 mm 1 bak 340 x 400 x 150 mm Zonder kraanboorgat Afmetingen uitsparing 600 x 480 mm Reversibel Spoelbakhoogte incl. afvoerset 270 mm 60 mm stop incl. afvoer- en overloopgarnituur (vanaf 45 cm brede spoelkast)</p> <p>+ ééngreepsmengkraan met vaatdouches verchromd hoge druk flexibele zwenkbare uitloop flexibele aansluitingen snelmontagesysteem, mengkop met keramische afdichting uittrekbare handdouche omschakeling douche/straal</p> <p><i>Set bestaande uit: ZS625IX + ZM400C</i></p>	mat <small>NEW</small>	580 ZSSM 625 IX1	41
	<p>als vorige, echter + ééngreepsmengkraan verchromd hoge druk zwenkbare uitloop flexibele aansluitingen mengkop met keramische afdichting</p> <p><i>Set bestaande uit: ZS625IX + ZM100C</i></p>	mat <small>NEW</small>	580 ZSSM 625 IX2	36
	<p>als vorige, echter + ééngreepsmengkraan verchromd hoge druk zwenkbare uitloop flexibele aansluitingen snelmontagesysteem, mengkop met keramische afdichting Geruisarme, verwisselbare 35 mm cartouche</p> <p><i>Set bestaande uit: ZS625IX + ZM70C</i></p>	mat <small>NEW</small>	580 ZSSM 625 IX3	43

Inbouwspoelbak met platte inbouwrand

		Breedte	Artikel	programmaneutraal
	<p>Pyramis inbouwspoelbak in een set <small>©Bosch Inseparations</small></p>	<p>gepolijst <small>NEW</small></p>	<p>755 ZSSM 755 IX5</p>	<p>55</p>
	<p>rvs Buitenmaten: 755 x 480 mm 1 bak 340 x 400 x 150 mm 3 1/2 inch excenter-afvoergarnituur Uitsparing 735 x 460 mm Reversibel Spoelbakhoogte incl. afvoerset 270 mm (vanaf 45 cm brede spoelkast) + ééngreepsmengkraan verchroomd hoge druk zwenkbare uitloop flexibele aansluitingen Keramische regelunit met heetwaterbegrenzer Schachtbevestiging</p>			
<p><i>Set bestaande uit: ZS 755 IX1 + ZM 100 C</i></p>				
		<p>gepolijst</p>	<p>755 ZSSM 755 IX3</p>	<p>68</p>
<p>als vorige, echter + ééngreepsmengkraan verchroomd hoge druk flexibele zwenkbare uitloop flexibele aansluitingen mengkop met keramische afdichting met uittrekbare uitloop instelbare verbrandingsbescherming</p>				
<p><i>Set bestaande uit: ZS 755 IX1 + ZM 101 C</i></p>				
		<p>gepolijst</p>	<p>755 ZSSM 755 IX4</p>	<p>62</p>
<p>als vorige, echter + ééngreepsmengkraan verchroomd hoge druk zwenkbare uitloop flexibele aansluitingen snelmontagesysteem, mengkop met keramische afdichting Geruisarme, verwisselbare 35 mm cartouche</p>				
<p><i>Set bestaande uit: ZS755IX1 + ZM70C</i></p>				

Inbouwspoelbak met platte inbouwrand

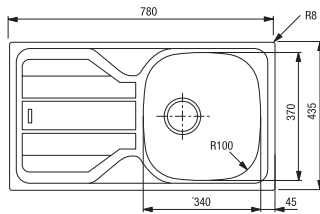

Franke inbouwspoelbakset **FRANKE**

rvs
 Buitenmaten: 780 x 435 mm
 1 bak 340 x 370 x 150 mm
 Spoelbakhoogte incl. afvoerset 227 mm
 3 1/2 inch zeefventiel incl. af- en overloopgarnituur
 Maat uitsparing 760 x 415 mm
 Reversibel

(vanaf 45 cm brede spoelkast)

+ ééngreepsmengkraan
 verchromd
 hoge druk
 zwenkbare uitloop
 flexibele aansluitingen
 mengkop met keramische afdichting

Set bestaande uit: ZS 783 IX + ZM 100 C

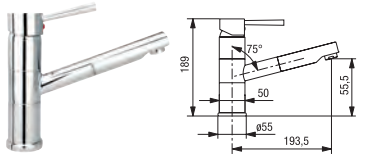
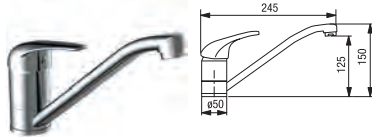

als vorige, echter
 + ééngreepsmengkraan
 verchromd
 hoge druk
 flexibele zwenkbare uitloop
 flexibele aansluitingen
 mengkop met keramische afdichting
 met uittrekbare uitloop
 instelbare verbrandingsbescherming

Set bestaande uit: ZS 783 IX + ZM 101 C

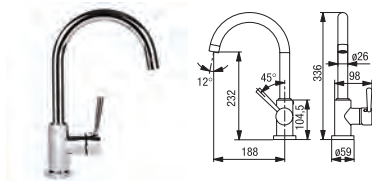

als vorige, echter
 + ééngreepsmengkraan
 verchromd
 hoge druk
 zwenkbare uitloop
 flexibele aansluitingen
 snelmontagesysteem,
 mengkop met keramische afdichting
 Geruisarme, verwisselbare 35 mm
 cartouche

Set bestaande uit: ZS 783 IX + ZM 70 C

Breedte

Artikel

programmaneutraal

zijdemat **NEW**

755

ZSSM 783 IX1

40

zijdemat **NEW**

755

ZSSM 783 IX2

53

zijdemat **NEW**

755

ZSSM 783 IX3

47

Inbouwspoelbak met platte inbouwrand

		Breedte	Artikel	programmaneutraal
	<p>Pyramis inbouwspoelbak in een set</p> <p>mat ^{NEW}</p> <p>rvs Buitenmaten: 860 x 435 mm 1 bak 365 x 335 x 150 mm Zonder kraanboorgat Maat uitsparing 840 x 415 mm Reversibel 60 mm stop incl. afvoer- en overloopgarnituur (vanaf 50 cm brede spoelkast) + ééngreepsmengkraan verchroomd hoge druk zwenkbare uitloop flexibele aansluitingen, snelmontagesysteem mengkop met keramische afdichting uittrekbare handdouche omschakeling douche/straal</p> <p><i>Set bestaande uit: ZS 861 IX + ZM 400 C</i></p>	860	ZSSM 861 IX1	35
	<p>als vorige, echter + ééngreepsmengkraan zwenkbare uitloop 360° flexibele aansluitingen, snelmontagesysteem, mengkop met keramische afdichting Geruisarme, verwisselbare 35 mm cartouche</p> <p>5 jaar fabrieksgarantie</p> <p><i>Set bestaande uit: ZS 861 IX + ZM 70 C</i></p>	860	ZSSM 861 IX2	37
	<p>als vorige, echter + ééngreepsmengkraan verchroomd hoge druk zwenkbare uitloop flexibele aansluitingen mengkop met keramische afdichting</p> <p><i>Set bestaande uit: ZS 861 IX + ZM 100 C</i></p>	860	ZSSM 861 IX3	30



Inbouwspoelbak graniet/composiet

		Breedte	Artikel	programmaneutraal
	<p>Inbouwspoelbak</p> <p>Graniet Buitenmaten: 400 x 500 mm 1 bak 350 x 375 x 200 mm incl. kraanboorgat Uitsparing 380 x 480 mm Spoelbakhoogte incl. afvoerset: 329 mm 3 1/2 inch excenter-afvoergarnituur (vanaf 45 cm brede spoelkast)</p>	400	ZSG 40 S	54
	<p>Inbouwspoelbak</p> <p>Graniet Buitenmaten: 560 x 510 mm 1 bak 500 x 360 x 200 mm incl. kraanboorgat Uitsparing 540 x 490 mm Spoelbakhoogte incl. afvoerset: 329 mm 3 1/2 inch excenter-afvoergarnituur (vanaf 60 cm brede spoelkast)</p>	560	ZSG 56 S	67
	<p>Inbouwspoelbak</p> <p>Graniet Buitenmaten: 615 x 500 mm 1 bak 347 x 430 x 198 mm incl. kraanboorgat Uitsparing 595 x 480 mm Reversibel Spoelbakhoogte incl. afvoerset 333 mm 3 1/2 inch excenter-afvoergarnituur (vanaf 50 cm brede spoelkast)</p>	560	ZSG 62 S	65







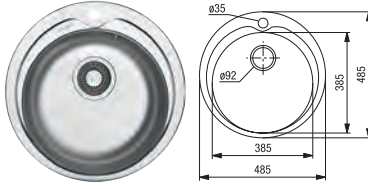

Inbouwspoelbak graniet/composiet

		Breedte	Artikel	programmaneutraal
	<p>Inbouwspoelbak</p> <p>Graniet Buitenmaten: 780 x 500 mm 1 bak 347 x 420 x 205 mm incl. kraanboorgat Uitsparing 765 x 485 mm Reversibel Spoelbakhoogte incl. afvoerset 334 mm 3 1/2 inch excenter-afvoergarnituur (vanaf 50 cm brede spoelkast)</p>	780	ZSG 78 S	58
	<p>Passende uitbreidingen: Achteraf te plaatsen ventielset, zwart Zeefventiel-, overloop- en excenterbediening in zwart</p> <p><i>Passend bij:</i> ZSG 40 S, ZSG 56 S, ZSG 62 S, ZSG 78 S, ZSG 86 S</p>		ZSZ G 1S	9
	<p>Inbouwspoelbak</p> <p>Graniet Buitenmaten: 860 x 500 mm 1 bak 337 x 420 x 205 mm incl. kraanboorgat Maat uitsparing 840 x 480 mm Reversibel Spoelbakhoogte incl. afvoerset 334 mm 3 1/2 inch excenter-afvoergarnituur (vanaf 50 cm brede spoelkast)</p>	860	ZSG 86 S	69
	<p>Passende uitbreidingen: Achteraf te plaatsen ventielset, zwart Zeefventiel-, overloop- en excenterbediening in zwart</p> <p><i>Passend bij:</i> ZSG 40 S, ZSG 56 S, ZSG 62 S, ZSG 78 S, ZSG 86 S</p>		ZSZ G 1S	9



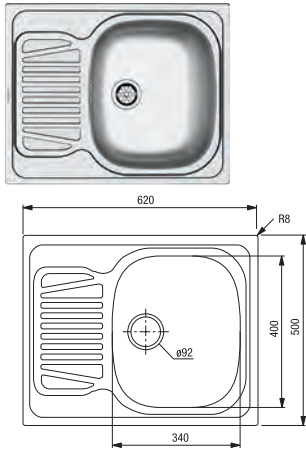

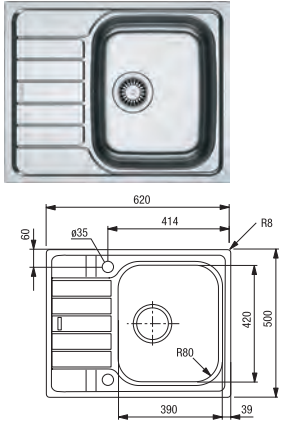

Inbouwspoelbak graniet/composiet

		Breedte	Artikel	programmaneutraal
	<p>Inbouwspoelbak</p> <p>Graniet</p> <p>Buitenmaten: 1000 x 500 mm</p> <p>1 bak 335 x 420 x 205 mm</p> <p>1 restenbakje 155 x 295 x 146 mm</p> <p>incl. kraanboorgat</p> <p>Maat uitsparing 980 x 480 mm</p> <p>Reversibel</p> <p>Spoelbakhoogte incl. afvoerset 334 mm</p> <p>3 1/2 inch excenter-afvoergarnituur (vanaf 60 cm brede spoelkast)</p>	 <p>zwart</p>	<p>1000</p> <p>ZSG 100 S</p>	<p>83</p>
	<p>Passende uitbreidingen:</p> <p>Achteraf te plaatsen ventielset, zwart</p> <p>Zeeventiel-, overloop- en excenterbediening in zwart</p> <p><i>Passend bij:</i></p> <p>ZSG 100 S</p>		<p>ZSZ G 2S</p>	<p>26</p>
	<p>Franke inbouwhoekspoelbak</p> <p>FRANKE</p> <p>Fragranit+</p> <p>Buitenmaten: 960 x 500 mm</p> <p>1 bak 350 x 425 x 200 mm</p> <p>Kraanboorgaten vorgeboord</p> <p>Uitsparing volgens sjabloon ter plaatse.</p> <p>Spoelbakhoogte incl. afvoerset 290 mm</p> <p>3 1/2 inch excenter-afvoergarnituur</p> <p>Inbouw in hoekspoelkast 900 x 900 mm</p>	 <p>zwart</p>	<p>960</p> <p>ZSG 96 S</p>	<p>110</p>

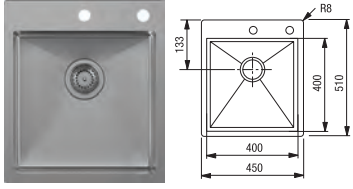
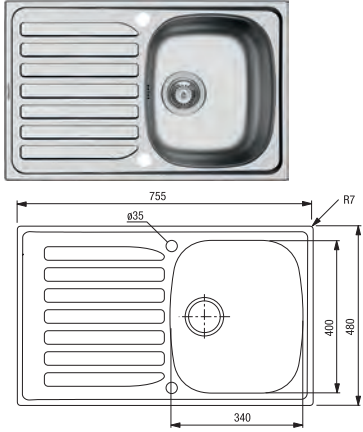

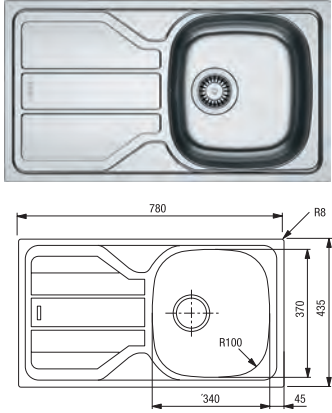

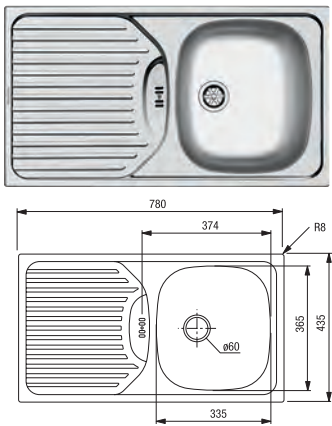

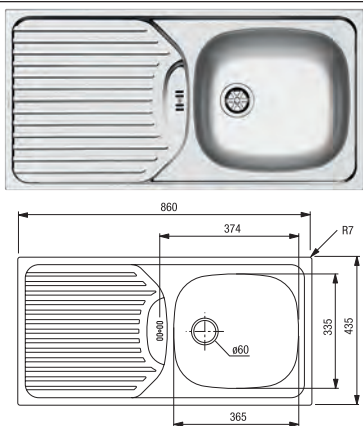

Inbouwspoelbak rvs

		Breedte	Artikel	programmaneutraal
 <p>Pyramis ronde inbouwspoelbak Gepolijst roestvrij staal met kraan Buitenmaten: Ø485 mm, 1 bak Ø385 x 163 mm incl. kraanboorgat Afmetingen uitsparing Ø465 mm 92 mm zeefplug incl. afvoer en overloopgarnituur (vanaf 45 cm brede spoelkast)</p>		gepolijst <small>NEW</small>	485 ZS 49 IX	26
 <p>Franke inbouwspoelbak FRANKE rvs Buitenmaten: 455 x 435 mm 1 bak 360 x 355 x 140 mm Zonder kraanboorgat Maat uitsparing 435 x 415 mm Reversibel Spoelbakhoogte incl. afvoerset 270 mm 1 1/2 inch stop incl. af- en overloopgarnituur minimale inbouwbreedte 380 mm (vanaf 45 cm brede spoelkast)</p>		mat	455 ZS 45 E	16
 <p>Pyramis inbouwspoelbak Glad roestvrij staal  Buitenmaten: 620 x 500 mm 1 bak 340 x 400 x 150 mm Zonder kraanboorgat Afmetingen uitsparing 600 x 480 mm Reversibel 60 mm stop incl. afvoer- en overloopgarnituur (vanaf 45 cm brede spoelkast)</p>		glad <small>NEW</small>	620 ZS 625 IX	24
 <p>Franke inbouwspoelbak FRANKE rvs Buitenmaten: 620 x 500 mm 1 bak 340 x 420 x 160 mm 2 kraanboorgaten 3 1/2 inch excenter-afvoergarnituur Afmetingen uitsparing 600 x 480 mm Reversibel Spoelbakhoogte incl. afvoerset: 238 mm (vanaf 45 cm brede spoelkast)</p>		glad <small>NEW</small>	620 ZS 626 IX	42

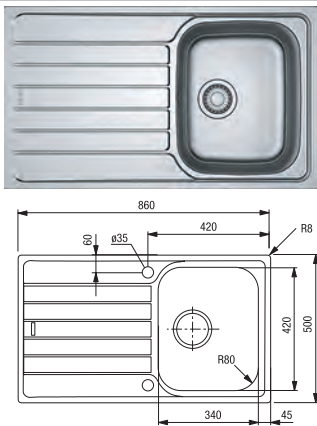
Inbouwspoelbak rvs

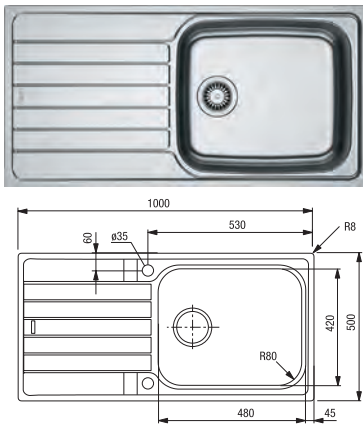
			Breedte	Artikel	programmaneutraal
	<p>Inbouwspoelbak</p> <p>rvs Buitenmaten: 450 x 510 mm 1 bak 400 x 400 x 200 mm Kraan met 2 kraanboorgaten Uitsparing 435 x 495 mm Spoelbakhoogte incl. afvoerset: 329 mm 3 1/2 inch excenter-afvoergarnituur (vanaf 50 cm brede spoelkast)</p>	Platte rand gepolijst	450	ZS 45 FIX2	80
	<p>Pyramis inbouwspoelbak </p> <p>Buitenmaten: 755 x 480 mm rvs 1 bak 340 x 400 x 150 mm 2 kraanboorgaten 3 1/2 inch excenter-afvoergarnituur Uitsparing 735 x 460 mm Reversibel Spoelbakhoogte incl. afvoerset 270 mm (vanaf 45 cm brede spoelkast)</p>	gepolijst	755	ZS 755 IX1	43
	<p>Franke inbouwspoelbak </p> <p>rvs Buitenmaten: 780 x 435 mm 1 bak 340 x 370 x 150 mm Spoelbakhoogte incl. afvoerset 227 mm 3 1/2 inch zeefventiel incl. af- en overlooggarnituur Maat uitsparing 760 x 415 mm Reversibel (vanaf 45 cm brede spoelkast)</p>	zijdemat 	780	ZS 783 IX	28
	<p>Pyramis inbouwspoelbak </p> <p>rvs Buitenmaten: 780 x 435 mm 1 bak 335 x 365 x 150 mm Zonder kraanboorgat Maat uitsparing 760 x 415 mm Reversibel 60 mm stop incl. afvoer- en overlooggarnituur (vanaf 45 cm brede spoelkast)</p>	glad 	780	ZS 781 IX	18

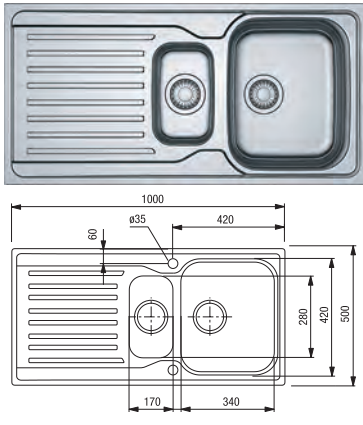

Inbouwspoelbak rvs

			Breedte	Artikel	programmanutraal
	Pyramis inbouwspoelbak  rvs Buitenmaten: 860 x 435 mm 1 bak 365 x 335 x 150 mm Zonder kraanboorgat Maat uitsparing 840 x 415 mm Reversibel 60 mm stop incl. afvoer- en overloopgarnituur (vanaf 50 cm brede spoelkast)	glad 	860	ZS 861 IX	18
	Franke inbouwspoelbak  rvs Buitenmaten: 860 x 500 mm 1 bak 340 x 420 x 160 mm 2 kraanboorgaten Maat uitsparing 840 x 480 mm Reversibel Spoelbakhoogte incl. afvoerset 235 mm 3 1/2 inch excenter-afvoergarnituur (vanaf 45 cm brede spoelkast)	glad 	860	ZS 863 IX	43
	Franke inbouwspoelbak met extra grote bak  rvs Buitenmaten: 1000 x 500 mm 1 bak 420 x 480 x 160 mm 2 kraanboorgaten Maat uitsparing 980 x 480 mm Reversibel Spoelbakhoogte incl. afvoerset 238 mm 3 1/2 inch excenter-afvoergarnituur (vanaf 60 cm brede spoelkast)	glad 	1000	ZS 101 IX	52
	Franke inbouwspoelbak met 1 1/2 bak  rvs Buitenmaten: 1000 x 500 mm 1 bak 340 x 420 x 160 mm 1 restenbakje 270 x 180 x 80 mm Zonder kraanboorgat Maat uitsparing 980 x 480 mm Reversibel Spoelbakhoogte incl. afvoerset: 235 mm 3 1/2 inch zeefventiel incl. af- en overloopgarnituur Minimale inbouwbreedte: 560 mm (vanaf 60 cm brede spoelkast)	mat	1000	ZS 973 IX	48





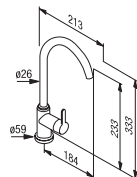

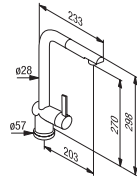
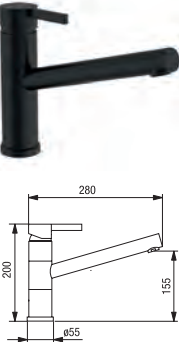
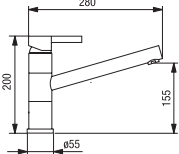

Accessoires voor spoelbakken

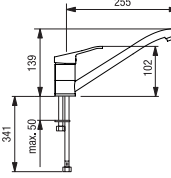
		Breedte	Artikel	programmaneutraal
	<p>Ruimtebesparende afvoerset passend op alle spoelbakken Afvoerpijp Ø 50 mm met aansluitsteun voor vaatwasser</p> <p>nodig bij inbouw van een afvallemmer wit</p>		ZSZ 1 G	5
	<p>Afdekplaat voor kraanboorgaten Ø 35 mm</p> <p>verchromd</p>		ZSZ 2 C	2
	<p>Werkblad-verzegelingstape Aluminium band voor het afdichten van zaagranden voor kookplaat- en spoelbakuitsparingen</p> <p><i>Breedte: 50 mm</i></p>	<p>Lengte 5 meter Lengte 50 meter</p>	<p>5000 ZVA 5 M 50000 ZVA 50 M</p>	<p>2 12</p>

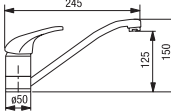
Mengkranen

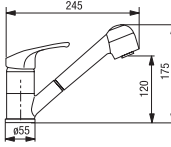
		Breedte	Artikel	programmanutraal
 <p>MADE IN GERMANY</p> 	<p>Eengreepsmengkraan</p> <p>WASSERWERK</p> <p>rvs-decor</p> <p>chroom <small>NEW</small></p> <p>zwart mat <small>NEW</small></p>		ZM 134 E	39
			ZM 134 C	37
			ZM 134 S	40
 <p>MADE IN GERMANY</p> 	<p>Eengreepsmengkraan met uittrekbare uitloop</p> <p>WASSERWERK</p> <p>rvs-decor</p> <p>zwart</p> <p>chroom <small>NEW</small></p>		ZM 133 E	47
			ZM 133 S	48
			ZM 133 C	44
 <p>MADE IN GERMANY</p> 	<p>Eengreepsmengkraan</p> <p>WASSERWERK</p> <p>zwart mat</p>		ZM 140 S	43

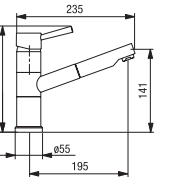





Mengkranen

		Breedte	Artikel	programmaneutraal
 	<p>Eengreepsmengkraan</p> <p>hoge druk zwenkbare uitloop 360° flexibele aansluitingen, mengkop met keramische afdichting Geruisarme, verwisselbare 35 mm cartouche 5 jaar fabrieksgarantie</p>	verchroomd	ZM 99 C	9
 	<p>Eengreepsmengkraan</p> <p>zwenkbare uitloop 360° flexibele aansluitingen, mengkop met keramische afdichting geruisarme, verwisselbare 40 mm cartouche 5 jaar fabrieksgarantie</p>	hoge druk verchroomd lage druk verchroomd	ZM 100 C ZMN 100 C	14 17
 	<p>Eengreepsmengkraan met uittrekbare vaardouche</p> <p>hoge druk uittrekbare handdouche flexibel zwenkbare uitloop 90° flexibele aansluitingen, snelmontagesysteem, mengkop met keramische afdichting omschakeling douche/straal geruisarme, verwisselbare 40 mm cartouche 5 jaar fabrieksgarantie</p>	verchroomd	ZM 400 C	19
 	<p>Eengreepsmengkraan met uittrekbare uitloop</p> <p>hoge druk flexibel zwenkbare uitloop 90° flexibele aansluitingen mengkop met keramische afdichting, met uittrekbare uitloop instelbare verbrandingsbescherming geruisarme, verwisselbare 40 mm cartouche 5 jaar fabrieksgarantie</p>	verchroomd	ZM 101 C	27
 	<p>Eengreepsmengkraan</p> <p>hoge druk zwenkbare uitloop 360° flexibele aansluitingen Centrale schroefverbinding Duurzame keramische besturingseenheid Lichtlopende cartouche Energiebesparende Cold-Start-technologie</p>	rvs-decor zwart	ZM 141 E ZM 141 S	23 25

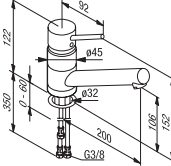
Mengkranen

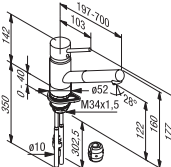
		Breedte	Artikel	programmaneutraal
 <p>Sensor-mengkraan met uittrekbare uitloop hoge druk Infraroodsensor met batterijwerking (4 x AA) zwenkbare uitloop 360° Centrale schroefverbinding, voorgemonteerde slangen Duurzame keramische besturingseenheid geruisarme, verwisselbare 40 mm cartouche Eco-Click-functie - waterbesparing tot wel 50% 5 jaar fabrieksgarantie</p>	rvs-decor		ZM 142 E	63
	zwart		ZM 142 S	65
 <p>Engreepsmengkraan zwenkbare uitloop 360° flexibele aansluitingen, snelmontagesysteem, mengkop met keramische afdichting Geruisarme, verwisselbare 35 mm cartouche 5 jaar fabrieksgarantie</p>	hoge druk verchromd		ZM 70 C	21
	lage druk verchromd		ZMN 70 C	25
 <p>Engreepsmengkraan met vaatdouche hoge druk flexibel zwenkbare uitloop 360° flexibele aansluitingen, mengkop met keramische afdichting 2-voudig verstelbare vaatdouche Soft-Touch-slang, zwart Geruisarme, verwisselbare 25 mm cartouche 5 jaar fabrieksgarantie</p>	chrom-zwart		ZM 126 SM	42
 <p>Engreepsmengkraan voor montage onder ramen omklapbaar (hoogte bij omgeklapte uitloop: 77 mm) hoge druk voor montage voor ramen mengkop met keramische afdichting zwenkbare uitloop 360° flexibele aansluitingen, Schachtbevestiging geruisarme, verwisselbare 40 mm cartouche 5 jaar fabrieksgarantie</p>	verchromd		ZM 124 C	31
 <p>Engreepsmengkraan hoge druk zwenkbare uitloop 360° flexibele aansluitingen, mengkop met keramische afdichting Geruisarme, verwisselbare 35 mm cartouche 5 jaar fabrieksgarantie</p>	zwart mat		ZM 127 SM	28

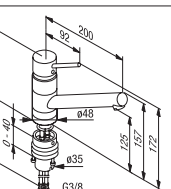
Mengkranen, Mengkranen accessoires

		Breedte	Artikel	programmaneutraal
  <p>KLUDI eengreepsmengkraan keramische regeleenheid met heetwaterbegrenzer, zwenkbare uitloop 360° flexibele aansluitingen, Snelmontagesysteem 5 jaar fabrieksgarantie</p>		hoge druk verchromd lage druk verchromd	ZM 92 C ZM 90 C	43 51
  <p>KLUDI eengreepsmengkraan met uittrekbare uitloop hoge druk met uittrekbare uitloop keramische regeleenheid met heetwaterbegrenzer, zwenkbare uitloop 110° Schachtbevestiging 5 jaar fabrieksgarantie</p>		verchromd	ZM 85 C	73
  <p>KLUDI eengreepsmengkraan voor montage voor het raam (bajonet) uittrekbaar / omklapbaar hoge druk voor montage voor het raam (bajonet) keramische regeleenheid met heetwaterbegrenzer, zwenkbare uitloop 360° flexibele aansluitingen, Schachtbevestiging 5 jaar fabrieksgarantie</p>		verchromd	ZM 86 C	70
 <p>Verlengslang voor mengkranen</p>			300 ZMZ 4 500 ZMZ 5	2 2

Notities

A large grid area for taking notes, consisting of approximately 30 columns and 40 rows of small squares.

Overige accessoires

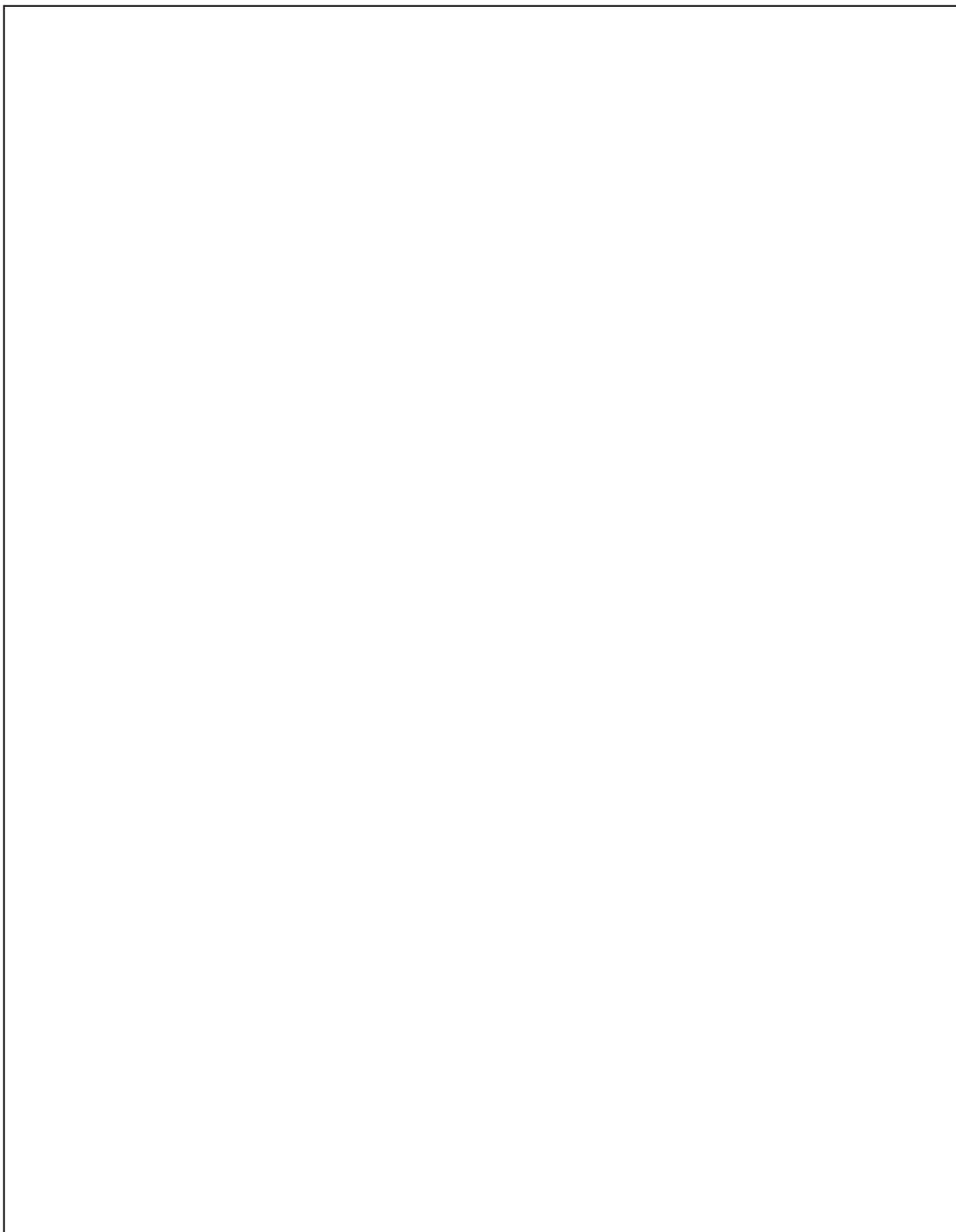

Overige accessoires

Overige accessoires



Overige accessoires

		Breedte	Artikel	programmaneutraal
 <p>Opzet-handdoekhouder aluminium Oppervlak rvs-decor geborsteld Overstek naar voren: 37 mm</p>	300 mm	300	ZH 320 E	8
	500 mm	500	ZH 520 E	13
<p>Aanpassing aan frontdikte m.b.v. bijgeleverde viltstroken <i>Toepassing bij opgezette greeplijst niet mogelijk.</i></p> 				
 <p>Opzet-handdoekhouder zwart Oppervlak rvs-decor geborsteld Overstek naar voren: 37 mm</p>	300 mm	300	ZH 320 S	8
	500 mm	500	ZH 520 S	13
<p>Aanpassing aan frontdikte m.b.v. bijgeleverde viltstroken <i>Toepassing bij opgezette greeplijst niet mogelijk.</i></p>				
 <p>Beschermprofielen 326 mm lang, Beenmaat 5 x 16 mm als kantbescherming op korpushoeken van bovenkasten boven kookplaten 2 stuks inclusief</p>	mat verchromd		ZV 326 CM	4
 <p>Hittebestendige bodem Voor onderkasten met bovenliggende laden en daarboven liggend kookplateau. Voor kastdiepte 560 mm. Dient als aanrakingsbeveiliging en warmteisolatie. <i>Er ontstaat een afstand van ca. 20 mm tot de onderkant van het werkblad. Bij de planning en montage moeten altijd de veiligheidsafstanden van de producenten van de elektrische apparaten worden aangehouden!</i></p>	300 mm kastbreedte	267	ZV 30	8
	400 mm kastbreedte	367	ZV 40	8
	450 mm kastbreedte	417	ZV 45	9
	500 mm kastbreedte	467	ZV 50	9
	600 mm kastbreedte	567	ZV 60	10
	800 mm kastbreedte	767	ZV 80	11
	900 mm kastbreedte	867	ZV 90	11
	1000 mm kastbreedte	967	ZV 100	12
1200 mm kastbreedte	1167	ZV 120	13	
 <p>Hittebestendige bodem 600 mm kastbreedte Wordt rechtstreeks boven een vaatwasser of koelkast ingebouwd met bovenliggende kookplaat. Een inductiekookplaat is tevens mogelijk. Voor kastdiepte 560 mm. Dient als aanrakingsbeveiliging en warmteisolatie. <i>Er ontstaat een afstand van ca. 35 mm tot de onderkant van het werkblad. Bij de planning en montage moeten altijd de veiligheidsafstanden van de producenten van de elektrische apparaten worden aangehouden!</i></p>		600	ZV 601	13
 <p>Druipschaal zilvergrijs voor hoog ingebouwde vaatwassers</p>			ZVGS 60	4

Overige accessoires

		Breedte	Artikel	programmanutraal
	Dampbescherming boven vaatwassers 90 mm diep, 1,5 mm dik	rvs-decor voor 450 breedte	449 ZV 449	3
		rvs-decor voor 600 mm breedte	599 ZV 599	3
	Werkblad-verzegelingstape Aluminium band voor het afdichten van zaagranden voor kookplaat- en spoelbakuitsparingen <i>Breedte: 50 mm</i>	Lengte 5 meter	5000 ZVA 5 M	2
		Lengte 50 meter	50000 ZVA 50 M	12
Tegen warmte beschermende strips Metaal voor ovennissen Set bestaande uit: linker en rechter strip		rvs-decor voor 600 mm breedte	ZV 1866	2
	Fornuisaansluitkabel 5 x 2,5 mm ² 2000 mm lang		ZH 200	4
	Energiebox voor de aansluiting van kookplaat, fornuis/oven D.m.v. inliggende WAGO-klemmen opnieuw aan te sluiten Bescherming voor het gehele product: IP20 Materiaal box: kunststof zelfdovend Kleur van de box: zwart 7035, kleur van de leidingen en koppeling: zwart De kabels worden via 3 membranen (IP54) ingevoerd, interne trekontlasting Voor extra gebruik werd nog een membraan/kabelinvoering aangebracht / met interne trekontlasting Alle stroom voerende delen zijn gecontroleerd en gekeurd Technische gegevens: Aansluiting / stroom in- en uitgang: max. belasting 11 kW (bij symmetrische verdeling) 2,0 m H05VV-F 5G2,5 mm ² voor aansluiting op het ovenstopcontact, strengen met ultrasone verdichting; max. 3x16A, 400V, 3 fasen (stroomingang; toevoerleiding) 2,0m H05VV-F 4G2,5mm ² voor kookplaat; voorgeconfectioneerd met strengen met ultrasone verdichting; max. 2x16A, 400V, 2 fasen (stroomuitgang 1; kookplaat) 2,00 H05VV-F 3G1,5mm ² met geaarde koppeling (CEE 7/3; volgens IEC60884, VDE0620-1) 1x 16A, 230V, 1 fase (stroomuitgang 2; oven) Afmetingen in mm: 150 x 100 x 32,5 <i>De energiebox dient als stroomverdeler voor gescheiden ingebouwde keukenapparaten, zoals elektrische kookplaat en oven die hun stroom centraal van een bestaand fornuisstopcontact krijgen.</i> VOORDELEN in één oogopslag: zeer geringe inbouwdiepte van 32,5 mm Kan aan wand/achterwand worden geschroefd, ook in gesloten staat van de box inbouw naderhand mogelijk eenvoudige en snelle montage		ZHE B2	19

Overige accessoires

	Breedte	Artikel	programmaneutraal
 <p>Ruimtebesparende afvoerset passend op alle spoelbakken Afvoerpijp Ø 50 mm met aansluitsteun voor vaatwasser nodig bij inbouw van een afvallemmer wit</p>		ZSZ 1 G	5
 <p>Montageset ,Water‘ bestaande uit: 1 kogelsifon 1 1/2" x 40 mm 1 ruimtebesparende verbinding 1 HT-bochtstuk DN40/87 1 HT-buis 40 x 250 mm 1 wasbaksteun 1 slangklem 16 - 25 mm, W4 1 HT-verloopstuk 40/50 DN 1 flexibele aansluitslang, 3/8" afdekking x 10 mm 1 verzegelingstape voor werkblad 5 meter <i>Leverbaar in Duitsland.</i></p>		MZ SET W	17
 <p>Montageset ,Water en stroom‘ 1 kogelsifon 1 1/2" x 40 mm 1 ruimtebesparende verbinding 1 HT-bochtstuk DN40/87 1 HT-buis 40 x 250 mm 1 HT-verloopstuk 40/50 DN 1 wasbaksteun 1 furnuisaansluitkabel 5 x 2,5 mm² 1 flexibele aansluitslang, 3/8" afdekking x 10 mm 1 slangklem 16 - 25 mm, W4 1 3-voudig tafelpstopcontact, 1,5 m aansluitkabel 1 verzegelingstape voor werkblad 5 meter <i>Leverbaar in Duitsland.</i></p>		MZ SET WS	20

Notities

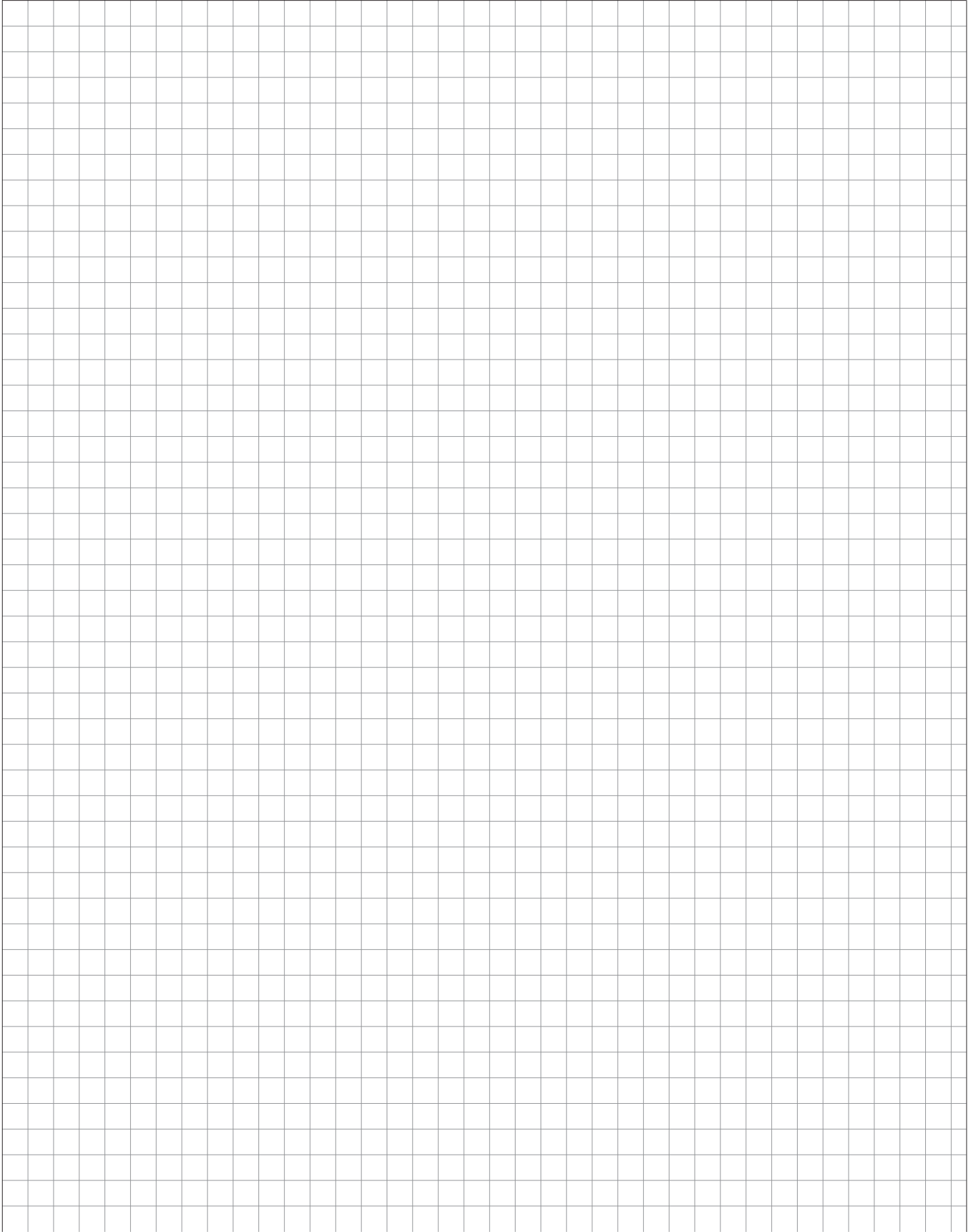

Opbergruimte/bijkeuken

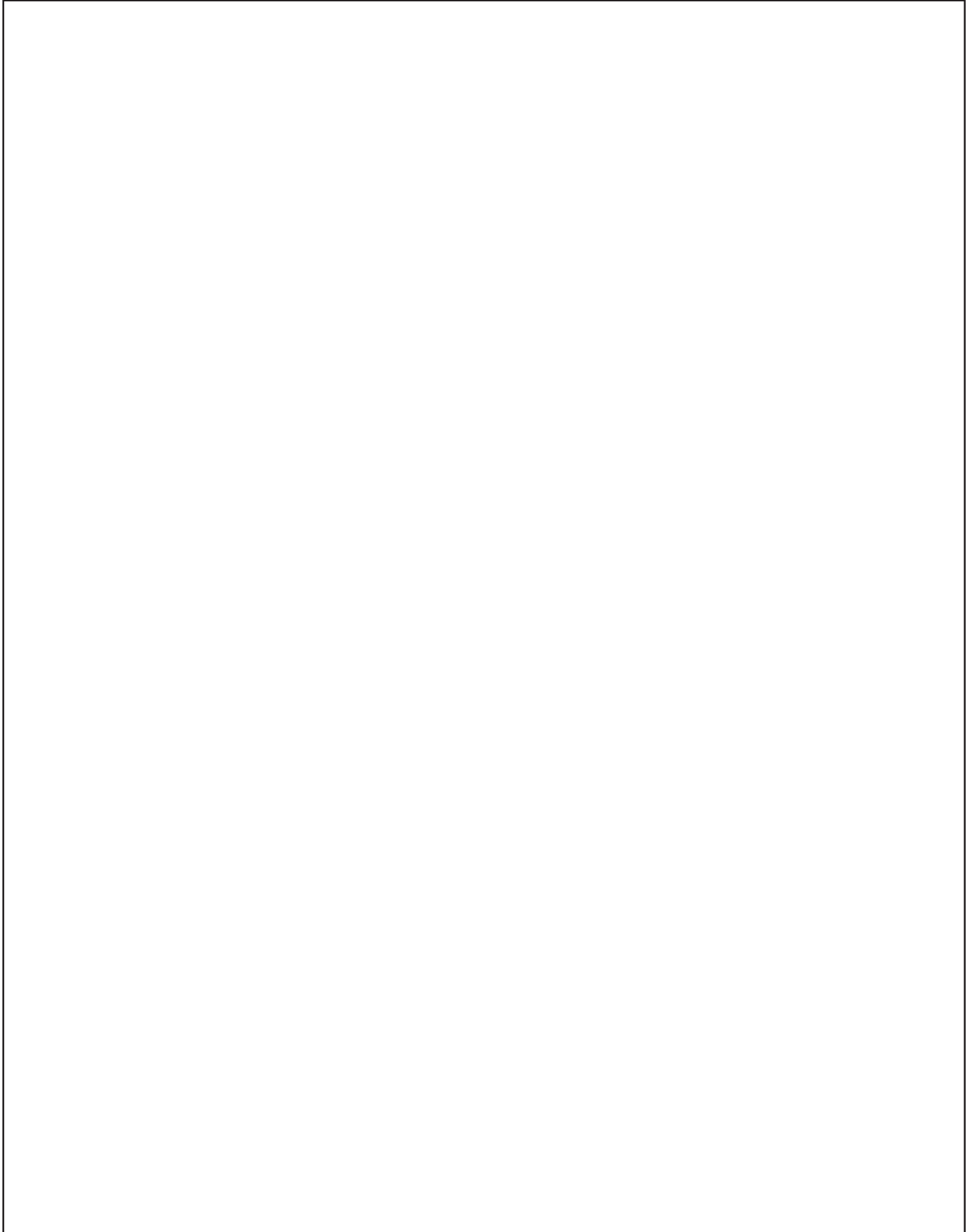

Opbergruimte/bijkeuken





Opberg ruimte/bijkeuken





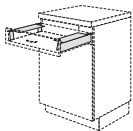

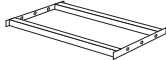



Opbergruimte/bijkeuken

Accessoires

	Breedte	Artikel	programmaneutraal
 <p>Wasmand wit kunststof Volume 41 liter Afmetingen (H x B x D): 304 x 520 x 462 mm <i>Passend voor S 60 01 WK9 en S 60 02 WK9</i></p>	520	ZWK 60	19
 <p>Wasmandplateau Om op de ladewand te steken 2 stuks als set</p>		ZISA	11
 <p>Afvalverzamelaar voor recycleerbare stoffen Metalen behuizing met poedercoating Kunststof frame voor zak voor recycleerbare stoffen Kunststof draaideksel Volume ca. 53 liter Bodemmontage <i>Afmetingen (H x B x D): 622 x 340 x 260 mm</i> <i>Passend voor uittrekelementen vanaf 400 mm breedte</i></p>	340	ZAA 40 S	33
 <p>Enkel draagframe voor kratten zilvergrijs</p>		ZIGK 60	13





Opbergruimte/bijkeuken

Accessoires K-Line side

		Breedte	programmaneutraal
	Bevestigingslijsten 2 stuks als set Lengte: 1073 mm zilvergrijs	ZIZ TP 107	12
	Bevestigingslijsten als vorige, echter Lengte: 560 mm	ZIZ TP 56	10
	Plateau 1 stuk zilvergrijs Afmetingen (B x D x H): 350 x 110 x 65 mm	ZIZ ABL 1	8
	Plateau met reling 1 stuk zilvergrijs Afmetingen (B x D x H): 350 x 110 x 65 mm	ZIZ ABL 2	11
	Draagbak voor schoonmaakmiddelen met draagprofiel 1 stuk zilvergrijs Kunststof bak, wit Afmetingen (B x D x H): 442 x 160 x 315 mm	ZIZ ABL 3	15
	Draagprofiel met bak 1 stuk zilvergrijs Kunststof bak, wit Afmetingen (B x D x H): 350 x 138 x 95 mm	ZIZ ABL 4	9
	Keukenrolhouder 1 stuk zilvergrijs Afmetingen (B x D x H): 350 x 120 x 65 mm	ZIZ ROL 1	8
	Rolhouder ,Rollinero' met afscheurrand 1 stuk zilvergrijs Afmetingen (B x D x H): 350 x 145 x 70 mm	ZIZ ROL 2	16
	Hakenlijst om in te hangen Met 5 haken 1 stuk zilvergrijs Afmetingen (B x D x H): 350 x 32 x 50 mm	ZIZ HLE	6

Opbergruimte/bijkeuken

Accessoires K-Line side

		Breedte	programmaneutraal
	<p>Hakenlijst om aan de zijkant vast te schroeven</p> <p>Met 5 haken 1 stuk zilvergrijs Breedte: 350 mm</p>	ZIZ HLS	6
	<p>Hakenlijst voor plafondbevestiging</p> <p>Met 5 haken 1 stuk zilvergrijs Breedte: 350 mm</p>	ZIZ HLD	6
	<p>Houder om aan te schroeven</p> <p>voor stofzuigerslang of PET-verzameltas 1 stuk zilvergrijs Afmetingen (B x D x H): 150 x 70 x 63 mm</p>	ZIZ HSS	6
	<p>Verzamelbak om aan te schroeven</p> <p>1 stuk zilvergrijs Afmetingen (B x D x H): 255 x 140 x 300 mm</p>	ZIZ BOX 1	13

Notities

A large grid of graph paper, consisting of 20 columns and 40 rows of small squares, intended for taking notes.

